

CURRENT DEBATES ON SOCIAL SCIENCES

8

ZEYNEL KARACAGIL



All Rights Reserved

It may not be reproduced in any way without the written permission of the publisher and the editor, except for short excerpts for promotion by reference.

ISBN: 978-625-7799-54-6

1st Edition

25 Haziran 2022

Current Debates on Social Sciences 8

Bilgin Kltr Sanat Yayın Dađıtım Pazarlama Ltd. Őti. pursuant to the law of intellectual and artistic works, it may not be quoted, copied, reproduced or published in any way without written permission.

Editor

Zeynel KARACAGİL

Publisher

Engin DEVREZ

Bilgin Kltr Sanat Yayınları

Certificate No: 20193

Selanik Cd. No: 68/10 06640 Kızılay / Ankara

Phone: 0 (312) 419 85 67 – Fax: 0 (312) 419 85 68

<https://www.bilginyayinevi.com>

bilginkultursanat@gmail.com



Current Debates on Social Sciences 8

Editor

Zeynel KARACAGİL

Bilgin Kùltür Sanat Yayınları
2022



Contents

Aybek'in "Güneş Kararmaz Adlı Romanındaki Askerî Terimler	11
Tuğba YILMAZ	11
Sosyal Gerontoloji: Aktif Yaşlanmaya Analitik Bir Yaklaşım	19
Ahmed Hamza Alpay	19
Sosyal Dışlama ve İş Yeri Dışlaması	30
Ahmet Hakan ÖZKAN	30
İsmail ÖZDEMİR	30
Babur-Nâme'de Yer Alan Saygı ve Saygınlık İfadeleri	44
Ahmet Karataş	44
Türkiye'deki Tüketicilerin Coğrafi İşaretli Ürünlere Yönelik Bilgi Düzeylerinin Belirlenmesi	52
Alptekin Mert YILMAZ	52
Özge Can NİYAZ	52
Oktay TOMAR	52
G-7 Ülkeleri ve Türkiye Tüketici Güven Endeks Değerlerinin Birim Kök Yapıları Açısından İncelenmesi: Geliştirilen Fourier-Sollis Testi ile Bir Uygulama	69
Atilla HEPKORUCU	69
Zaman Kavramı ile Mekansal Etkileşim	83
Ayşe ÇAPKULAÇ	83
Pazarın Daraldığı Dönemlerde Lastik Sektöründe Uygulanan Büyüme ve Küçülme Stratejilerinin Firma Performansına Etkisi	95
Bahar YENİLMEZ	95
Bilgi Toplumuna Ulaşmada Bulanık Mantık Bağlamında Veri Madenciliği	108
Behice Banu Çiçek BOŞKUT	108
Hayati BOŞKUT	108
Covid-19 Pandemisinin Türkiye Ekonomisi'ne Makroekonomik Etkileri	121
Betül UYAN	121
İsmail Cem ÖZKURT	121
Sanayi-İ Nefise Akademisi ve Mimarlık Eğitimi	141
Bihter Türkmenoğlu	141
Locke, Berkeley ve Hume'da Dilsel ve Zihinsel Temsil	150
Elçin Esin	150
Kars Arkeoloji ve Etnografya Müzesi Kadın Gümüş Kemerlerinin Kültürel ve Mitoloji Açısından İncelenmesi	166
Emine ERDOĞAN	166
Kars Arkeoloji ve Etnografya Müzesi Kadın Gümüş Tepeliklerin Kültürel ve Mitoloji Açısından İncelenmesi	175
Emine ERDOĞAN	175

Ekonomik İlişkilerde Güvenin Önemi: Literatür Taraması	187
Nadir EROĞLU.....	187
Erdem AKDEMİR.....	187
Amerikan Kültürü ve İdeolojisine Retrospektif Bir Bakış.....	201
Erden EL.....	201
Entropi ve Edas Yöntemleri ile Personel Seçiminin Değerlendirilmesi.....	210
Esin SAYIN.....	210
Elif BİLGE VARİŞ.....	210
Kadın Yönetici Sayısının Finansal Verimlilik Üzerine Etkisinin Veri Zarflama Analizi İle Hesaplanması.....	225
Esin SAYIN.....	225
Zeynep AYDIN İNCİOĞLU.....	225
Tasarımda Manipülasyon Kullanımına Yönelik Bir Çalışma: Selçuklu Geometrik Motifi Örneği	235
Fatma Seçil KARAYEL.....	235
Doğrusal Olmayan Kanonik Korelasyon Analizi ve Uzaktan Eğitim Alan Öğrencilerin Memnuniyeti Üzerine Bir Uygulama.....	244
Faruk AYATA,.....	244
Ebubekir SEYYARER.....	244
Ebeveynleri Boşanmış Gençlerin Evlilik, Aile ve Boşanma Olgularına İlişkin Görüşleri.....	257
Fatma GÜNGÖRER.....	257
G7 Grubu Ülkelerin Sürdürülebilir Gelişme Performanslarının Analizi: İstatistiksel Varyans Yöntemi Tabanlı TODIM ile Bir Uygulama.....	270
Furkan Fahri ALTINTAŞ.....	270
Yeni İş Arama İzni.....	297
Gizem SARIBAY ÖZTÜRK.....	297
Programlama Eğitimi Alan Öğrencilerin Derse Yaklaşımı: Python Örneği.....	316
Güray TONGUÇ.....	316
Nihal Nisa EREN.....	316
Çatışan iki Tarafda İkincil Mağdurlarla Yapılan Mülakatların İncelenmesi: Kıbrıs'ta Kayıp Şahıslar	323
Hasibe ŞAHOĞLU.....	323
Çocuk Gelişimi Programında Öğrenim Gören Öğrencilerin “Bilim İnsanı” Hakkındaki Algılarının İncelenmesi.....	333
İbrahim Benek.....	333
Behiye Akçay.....	333
Tüketicilerin Satın Alma Karar Tarzlarının Coğrafi İşaretli Ürün ve Ulusal Markalı Ürün Tercihleri Üzerindeki Etkisinin Değerlendirilmesi	348

İsmail BOZYİĞİT	348
21 Yy.'da İstanbul'daki Toplu Konutlardaki Kullanıcı Gereksinime Göre Yaşama Mekanı Analizi	368
Işıkcan KESKİN	368
Hamide TEMEL	368
Dijital Açık hava Reklam Mecrasının Gelişmesine Olanak Sağlayan Özellikler	378
Kamile ELMASOĞLU	378
Geleneksel Açık hava mecrası	380
Dijital Açık hava mecrası	380
Güçlü ve Hedefli Mecra- Ulusal erişim geniş kapsamlıdır. Niş kitleleri hedef almak amacıyla yerel anlamda ilgi düzeyine sahip olmak mümkündür. Bununla birlikte, marka bilinirliğini ve geri dönüş oranını arttırmak için ölçümleme sistemi etkindir.	380
Hiper Hedefleme- Hedef kitleye; demografik, coğrafi, gelir grubu vb. gibi çeşitli kriterler göz önünde bulundurularak ulaşma imkanı mümkündür. Bu kapsamda görseller oluşturulurken, bağlam ve hedef kitle dikkate alınır.	380
Yüksek Etkili Mecra- Görsel miktarı en fazla olan medya türüdür. Ayrıca görsellerin gerçek boyutlu ve olduğundan daha büyük kullanımlar için uygun olduğu söylenebilir.	380
Daha Büyük Etki- Full-motion video, gerçek zamanlı içerik, sosyal medya etkileşimi, senkronizasyon ve dokunmatik ekran etkileşimi, AR, mobilden ekrana erişim gibi dijital iletişim teknolojileri ile içerik ve etkileşime erişmek mümkündür.	380
Kaçınılmaz Mecra- Görsel ve basılı diğer ortamların aksine, Açık hava reklamları reddedilemez, kapatılamaz veya atılamaz. Açık hava devreye girer ve kesme işlemi gerçekleştirilemez.	381
Hareket Halindeyken Konuma Özel Teklifler- Çoklu platform ve konum verileri aracılığıyla hareket halinde bulunan bireylere ulaşım sağlar. Programsal Açık hava mecrası ile mobil pazarlama arasında ilişki kurar.	381
Mobil Kitlelere Ulaşmak İçin Etkili Mecra- Hedef kitleye ulaşarak iş, ev ve eğlence etkinlikleri arasındaki yolculuklarına ilişkin kararları etkiler ve satın alma yolunu etkinleştirir.	381
Esneklik / Gerçek Zamanlı Yaratıcılık- Herhangi bir site konumundaki veri tetikleyicilerine ilişkin gerçek zamanlı olarak etkin içeriğin oluşturulmasına ve düzenlenmesine imkân sağlar.	381
Uygun Maliyetli Mecra- Açık hava reklam ortamları, diğer geleneksel mecralara göre gösterim başına daha düşük maliyettedir.	381
Maliyetten Tasarruf ve Daha Sürdürülebilir Olma Özelliği- Üretim maliyetinden ziyade teknik ücretler söz konusudur. Bu açıdan malzeme de gerektirmez bu durum israfı önler.	381
Tarih, Bağlam ve Multidisiplinerlik	395
M. Said POLAT	395
Bilimler Tarihi ve Prof. Dr. Fuat Sezgin Üzerine Bir Değerlendirme	402
Mehdi YENİDOĞAN	402
Aristoteles'te İnsanın Amacı Olarak Mutluluk ve Rasyonel Eylem	415
Foucault'da Hakikat ve Entellektüelin Siyasi İşlevi	425
Mehmet TÜRKAN	425

Yaşasın Ç Harfi Kardeşliği Kitabının Çocukların İhtiyaçları Bağlamında İncelenmesi.....	435
Meryem ÇETİNKAYA.....	435
Kemal Varol'un Aşıklar Bayramı Romanında Aşıklık Geleneğinin İzleri.....	445
M.Abdulbasit SEZER	445
Çemişgezek'te Anlatılan "Üç Dev" Masalındaki Mitolojik Unsurlar.....	454
Muhammet Faruk EKİCİ.....	454
Türkiye'de Din Öğretiminin Tarihi Temelleri Bağlamında Osmanlı Son Dönem Maarif Tartışmaları	463
Muhammet Mustafa BAYRAKTAR	463
Antikçağ'dan Osmanlı'ya Dini Yapıların Dönüşümünde Etkili Olan Faktörler: Yazılı Kaynaklar ve Arkeolojik Veriler Üzerinden Bir Değerlendirme.....	476
Ozan ÇAKMAK	476
Rekreasyon Faaliyetlerinin Etki Faktörleri Arasındaki İlişkilerinin İncelenmesi	491
Murat ALTAN.....	491
Emre AYDEMİR.....	491
Ashl Bilge TEKŞAM	491
İş Kazaları ile İnsani Gelişme Endeksi Arasındaki İlişkinin İncelenmesi: Türkiye Örneği	501
Rabia SAĞIR	501
Nazif ÇALIŞ	501
Murat SAĞIR.....	501
Vâkidi'nin Meğâzî İsimli Eserinde Tefsir Rivayetlerini Kullanma Yöntemi	513
Mustafa SOYCAN	513
The Ottoman Period in the Textbooks of Pre-University Education in Albania.....	531
Nevila MEHMETİ.....	531
Ziya Gökalp'in Son Dönem Osmanlı Kelâm Düşüncesindeki Yeri Üzerine Bir Değerlendirme	549
Osman DEMİRCİ	549
Kamu İhale Sözleşmeleri Bağlamında Yüksek Enflasyonun Mücbir Sebep Olarak Kabul Edilebilirliği Meselesi	566
Özge Didem BOULANGER.....	566
Toplumsal Cinsiyet Rollerini Bağlamında Hareket Kodlarının Dans ve Koreografiye Etkisi.....	574
Pelin Elcik Yorgancıoğlu.....	574
Piyanoda El Pozisyonu için Geliştirilen Patentlerin İncelenmesi.....	585
Pınar ÇELİK DEMİRAY.....	585
Küresel Bir Sorun: İklim Değişikliği ve Uluslararası Çözüm Arayışları	598
Rahime ÇERÇİ.....	598
Modern Toplumlarda Yabancılaşma Sorunsalı.....	608
Rahime ÇERÇİ.....	608

The Relationship Between Children's Digital Playing Tendencies and Receptive Language Skills in The Covid-19 Pandemic	615
Şerife Nur VAROL.....	615
Sıla UZKUL	615
Zeynep KURTULMUŞ.....	615
Hatice BEKİR	615
İş Kazasının Sosyal Güvenlik Kurumu'na Bildirilmesi	626
Taliye AKBIYIK	626
Isparta'nın Eğirdir İlçesindeki Evlenme Âdetleri.....	638
Tuğba YILMAZ	638
Coğrafyadan Coğrafya Eğitimine: Coğrafyanın Geçmişinden Türkiye'deki Gelişimine Bir Seyir	644
Vedat ŞAHİN	644
Sosyal Gerontoloji: Aktif Yaşlanmaya Analitik Bir Yaklaşım	658
Ahmed Hamza Alpay	658
Doğrusal Olmayan Kanonik Korelasyon Analizi ve Uzaktan Eğitim Alan Öğrencilerin Memnuniyeti Üzerine Bir Uygulama.....	669
Faruk AYATA	669
Ebubekir SEYYARER.....	669
Unlawful Applications in the Turkish Academic Incentive System	682
Alaeddin Bobat.....	682
Rafadan Tayfa Çizgi Filminin Eylem Modellerine Göre İncelenmesi.....	691
Hüseyin ARSLAN.....	691
Sıla UZKUL.....	691
Ezgi ADA.....	691
Esra ULAŞ.....	691
İlginç Bir ÇED Öyküsü Sungurlu Barajı ve HES Projesi.....	703
Alaeddin BOBAT.....	703
Dijital Pazarlama ve Pazarlama 4.0 Etkisinde Pazarlama Karmaşasının Dönüşümü	716
Ahmet AYDIN.....	716
Neşet Ertaş'ın "Yolcu" Adlı Türküsü Üzerine Bir Tahlil Denemesi.....	727
Ferhat ÖZMEN	727
Sosyal Medyanın Türkiye'de Yaşayan Suriyeli Mülteciler Üzerindeki Etkisi	732
Ali Murat VURAL.....	732
Yasmin ALDAMEN	732
Uludağ Üniversitesi Kurum, Eğitim ve Araştırma Faaliyetleri Yönetişim Sistemi 'Nin (Ukey) Kullanılabilirliğinin İncelenmesi.....	747
Erhan ŞENGEL.....	747

Emel DUMAN.....	747
A Place of Constant Innovation: The Learning Organization	759
İpek EROĞLU	759
Hegemonik Erkeklik ve Eril Şiddet Üzerine Bir Değerlendirme	767
Cemre BOLGÜN.....	767
Millî Mücadele Dönemi Türkiye Büyük Millet Meclis’inde Gürcistan Görüşmeleri	777
Derya ÇİNİ ŞİMŞEK.....	777
Risk Yönetimi.....	797
Fatime Gül OKTAY ATSATAN.....	797
Kamusal Arkeoloji.....	813
Fatma ŞEKER.....	813
Dijital Eşitsizlik ve Ayrımcılık Covid-19 ve Çalışma Yaşamı.....	823
Figen VURAL.....	823
Kentsel Koruma Alanları İle Kentsel İmaj İlişkisi: Isparta Tarihi Kent Merkezi.....	829
Gökçe İNCE.....	829
Ali TÜRK	829
Vade Farkı İle Faizin Karşılaştırılması ve Vade Farkının Tms/Tfrs ve Ffms'lere Göre Muhasebeleştirilmesi.....	845
Harun KISACIK.....	845
Türkçenin Yabancı Dil Olarak Öğretiminde Kullanılan Hikâye Kitaplarının Söz Varlığı Açısından Değerlendirilmesi: Piktos Projesi Kapsamında Hazırlanan Salih Hikâye Serisi Örneği.....	853
Tuğçe BAYRAK GÖKKAYA	853
Nilay ÇAĞLAYAN DİLBER.....	853
Yeni Kamu Hizmeti Yaklaşımının Gelişiminde Yeni Kamu Yönetimi Hareketi’nin Etkisi.....	875
Nurettin BİLMEZ.....	875
Aristoteles ve Galileo Bağlamında Hipotetik Dedüksiyon Yöntemi Üzerine	892
Ömer Fatih TEKİN	892
“12 Şubat” Bugün Bize Ne Söyler?	905
Sabure ÖZTÜRK.....	905
İşletmelerde Muhasebe Organizasyonu ve E-İşlemlerde Güncel Değişiklikler.....	911
Sema POYRAZ CAN	911
G7 Ülkeleri ve Türkiye’nin Makroekonomik Performanslarının Entropi Tabanlı Copras Yöntemiyle Analizi.....	921
Tahsin AVCI.....	921
İş Kazasının Sosyal Güvenlik Kurumu’na Bildirilmesi	936
Taliye AKBIYIK	936
“Türkiye- Avusturya Hattında Karma Evlilikler: Bir Alan Araştırmasının Öyküsü ve İlk Bulgular”	948

Oya TOPDEMİR KOÇYİĞİT	948
A Study On Values.....	967
Adem ARSLAN	967
Hegel ve Foucault Üzerine Bir Karşılaştırma	977
Aybüke AŞKAR	977
Din Kurumu: Tanımı, Kaynağı ve Dönüşümü Üzerine Tartışmalar	988
Hüseyin Halil.....	988
Türkiye’de Kamu Yatırımlarının Tahsisini Etkileyen Politik Faktörler: Parti Merkezli Hizmet Kayırmacılığı Hipotezinin Ampirik Analizi.....	1004
Ersin YAVUZ.....	1004
Sevinç YARAŞIR TÜLÜMCE	1004
Üstün Potansiyelli Ergenler ve Aile İçi İletişim.....	1022
Ayça KÖKSAL KONİK.....	1022
Klasik Türk Edebiyatı ve Urdu Edebiyatında Aruz.....	1028
Mustafa Sarper ALAP	1028
Konjonktür Dalgalanmalarının İktisadi Düşünceler Kapsamında Türkiye İçin Değerlendirilmesi	1044
Eren ERGEN	1044
Aylin İDİKUT ÖZPENÇE	1044
Çevre Sorunları ve Çevre Politikaları <i>Makroekonomik Değerlendirmeler</i>	1058
Ahmet ŞAHİNÖZ.....	1058
Lisanslı Olarak Spor Yapan Ortaöğretim Öğrencilerinin Sportmenlik Yönelim Düzeylerinin Belirlenmesi	1079
Özgür VARLIK.....	1079
Gülşen ÖZCAN.....	1079
Öğrencilerin Öğretim Programlarından Beklentileri İle İlgili Ölçme Aracının Geliştirilmesi	1095
Gülşen ÖZCAN.....	1095
Kaine GÜLÖZER	1095
Milli Mücadele Dönemi Ankara’ya Atanan İlk Gürcistan’ın Elçisi Simon Mdivani’nin Ankara’daki Faaliyetleri	1106
Derya ÇİNİ ŞİMŞEK.....	1106

Aybek'in "Güneş Kararmaz Adlı Romanındaki Askerî Terimler

Tuğba YILMAZ¹

GİRİŞ

Dil doğası gereği canlı ve toplumsal bir iletişim aracı olduğundan etkileşimin tabii bir sonucu kültürler arasında sözcük alışverişi meydana gelir. Dolayısıyla coğrafi sınırların anlamını kaybettiği bir ortamda farklı dillerden alıntılar yapıldığı gibi pek çok dillere verintiler de söz konusudur. Bu bakımdan *Türkçe Sözlük*'te alıntı: 1. *Bir yazıya başka bir yazarın yazısından alınmış parça, aktarma iktibas.* 2. *Başka bir dilden alınmış kelimedir* (Türkçe Sözlük, 1998: 83). Başka bir dilden öge alma olarak tanımlanan bu kavram dilciliğimizde alıntı, aktarım, ödünçleme vb. adlarla karşılanmaktadır (Kerimoğlu, 2010: 192). Alınan kelime, alındığı dilin ses yapısına ve anlam örgüsüne uydurulur. Bu uygunlaştırma, kelimelerin ses, anlam veya hem ses hem anlam yapılarında gerçekleşebilir (Karaağaç, 1997: 505).

Bu çalışmada Rusçadan Özbekçeye geçen askerî terimler Musa Taşmuhammedoğlu Aybek'in "Güneş Kararmaz" adlı eserinden tespit edilerek anlamlarıyla birlikte açıklanmıştır. İlk olarak askerî terimlerle ilgili bilgiler verildi. Daha sonrasında, Aybek'in "Güneş Kararmaz" adlı eserindeki Rusçadan alıntılanan askerî terimler tespit edildi. Alıntılanan bu kelimelerin orijinal dildeki şekilleri ve anlamları verildikten sonra Özbek Türkçesindeki şekil ve anlamları romandan alıntılanan cümlelerden faydalanıldı. 2. Dünya Savaşı'nın anlatıldığı bu eserde Sovyet döneminin etkisi Özbek Türkçesi üzerinde de saptanmaya çalışıldı.

Ефрейтор Efreytor: Onbaşı,

Солдат Soldat: Asker,

Немецкий Немис: Alman,

"**Nemislar** beshta edi avtomat osgan to'rtta **soldat** va bir **efreytor**" (Aybek 1977: 142). Almanlar beş kişiydi, makineli tüfek asan dört asker ve bir onbaşı.

Команда Komanda: Ekip,

Пункт Punkt: Merkez,

"**Komanda punktida**, tutun halqalari orqali mayor yo'g'on qalamini qo'lda yengil o'ynatib, sharoitni birpasda ko'rsatib o'tdi ham vazifalarni tushuntirdi" (Aybek 1977: 200).

Komuta merkezinde, duman halkalarıyla oynayan binbaşı kalın kalemmini elinde hafifçe hareket ettirerek, hem koşulları hızlıca anlattı, hem de vazifeleri netleştirdi.

Шинель Shinel: Kaput

¹ Araştırma Görevlisi, Ankara Hacı Bayram Veli Üniversitesi, Edebiyat Fakültesi, Çağdaş Türk Lehçeleri ve Edebiyatları Bölümü, Orcid:0000-0002-2715-1461

“Hamshiralar chaqqon, dadil o‘rmlab, yaradorlarni yo ustlariga yotqizib, yo **shinelda** tortib, go‘yo chumoli yirikroq narsani iniga sudraganday, benihoya qiyinlik bilan siljirdilar” (Aybek 1977: 90).

Hemşireler çeviklikle, cesurca emekleyerek, yaralıları ya üstlerine yatırıp, ya kaputla çekip, sanki karıncanın kendinden büyük nesneyi yuvasına doğru çektiği gibi, büyük zorluklarla hareket ediyorlardı.

Контратака Kontrataka: Konrataka, karşı atak

“U momaqaldirroqday gurillagan ovoz bilan komanda berib, jangchilarni **kontratakaga** ko‘tardi” (Aybek 1977: 91).

O gök gürültüsü gibi gürüldeyen bir sesle emri verip, askerleri karşı atağa kaldırdı.

Танк Tank: Tank

Разведка Razvedka: Keşif

“Butun kun qariyb to‘xtovsiz yurildi-**razvedkachilar** hamma yo‘llarda dushman mashinalari, to‘plari, **tank** va piyoda qismlari uzluksiz harakatda ekanidan xabar keltirganidan, Nikulin o‘rmandan chiqmaslikka qaror qildi.” (Aybek 1977: 103).

Bütün gün neredeyse durmaksızın yürüdüler, keşifçiler bütün yollarda düşman araçları, topları, tank ve piyade bölüklerinin aralıksız hareket ettiğini haber getirdiğinden, Nikulin ormandan çıkmamaya karar verdi.

Танкотар Tankotar: Tanksavar

“Mana, temir devorlarni **tankotar** to‘plar, broneboyshchiklar tutash rus olovi to‘lqini bilan qarshiladilar” (Aybek 1977: 19).

İşte, demir duvarları tanksavar toplar ve zırh delenler bir arada Rus ateşi dalgasıyla karşıladılar.

Артиллерия Artilleriya: Topçu

“Kuzatish punktida bo‘lgan mayorning oldiga borguncha o‘zini bir necha marta qorga tappa tashlab, **artilleriya** otashidan saqlanishga to‘g‘ri keldi unga” (Aybek 1977: 199).

Gözetleme noktasında olan binbaşının önüne gidinceye kadar kendisini birkaç kez kara atarak, topçu ateşinden korunmak zorunda kaldı.

Лейтенант Leytenant: Teğmen

“Rota komandiri **leytenant**-olifta, hammomdan hozir chiqqanday cuda ozoda, cuda kelishgan, cuda tiyrak yigit Bodrov sinovchan o‘tkir ko‘zlari bilan Bektemirga bir zum tikildi-da, shaxdam va aniq gapirdi” (Aybek 1977: 131).

Bölük komutanı teğmen, züppe, hamamdan yeni çıkmış gibi pek temiz, pek de yakışıklı, gayet uyanık bir delikanlı Bodrov zeyrek gözleriyle Bektemir’e bir an baktı sert ve net konuştu.

Капитан Kapitan: Yüzbaşı,

Старший Лейтенант Starshiy Leytenant: Üsteğmen,

“**Kapitan** Steklov batal’on shtabining boshlig‘i **starshiy leytenant** bilan bu kungi jangning oqibati to‘g‘risida gaplashib o‘tirardi” (Aybek 1977: 12).

Yüzbaşı Steklov, taburun başı üsteğmenle bugünkü savaşın akıbeti hususunda konuşuyorlardı.

Рота Rota: Bölük,

Младший лейтенант Mladshiy Leytenant: Asteğmen.

“Keyin yo‘g‘on gavdali, payvasta qosh, qora ko‘z, qirg‘iy burun **mladshiy leytenant**-gruzinni bir **rota** bilan ‘S’ qishlog‘iga yubordi-da, ayrim bo‘limlarning komandirlariga cheksiz sabot va chidam bilan so‘nggi nafasgacha jang qilishni buyurdi” (Aybek 1977: 87).

Sonra iri yapılı, bitişik kaşlı, kara gözlü, kemer burunlu Gürcü asteğmeni bir bölükle “S” köyüne gönderdi ve bazı bölümlerin komutanlarına sonsuz bir sebat ve sabırla son nefesine kadar savaşmayı emretti.

Генерал General: General.

“**General** bir on sukutdan so‘ng: Ona-Vatanni saqlash muqaddas burchimiz axir, partiya buyuk, azamat, yengilmas! - dedi hayajon ila va taxtadan yasalgan omonat o‘rindiqqqa o‘tirdi” (Aybek 1977: 94).

General bir müddet sessizlikten sonra: Ana Vatan‘ı korumak kutsal borcumuz, parti büyük, muazzam, yenilmez! dedi heyecanla ve tahtadan yapılmış dandik iskemleye oturdu.

Штаб Shtab: Karargâh.

“Polk **shtabi** oldida Nikulin otdan chaqqonlik bilan tushib, jilovni Asqar polvonga tutqazdi” (Aybek 1977: 155).

Alay karargâhının önünde Nikulin attan çeviklikle inerek, dizgini Pehlivan Askar‘a tutuşturdu.

Дивизия Diviziya: Tümen,

Полк Polk: Alay.

“Sovet **diviziyalari, polklari**, batal‘onlari temir o‘t toshqiniga qarshi kundun-kun zarbasi oshgan, g‘ayrat, fidokorlik, g‘azab bilan kurashar, har bir qishloq, har bir tepalik aholi yashayotgan har bir punkt, har qarich yer uchun dushman tishini qoqib, orqaga tislana, yana omonsizroq g‘ajish uchun qurolini, g‘azabini, nafratini charxlab turar edi” (Aybek 1977: 175).

Sovyet tümenlerinin, alaylarının, taburlarının demir ateş seline karşı günden güne gücü artıyor, gayret, fedakârlık öfkeyle savaşıyor, her köy, her tepe, her belde, her karış toprak için düşmanın dişini kırarak, sonra geri çekilir, bir daha amansız ezmek için silahını, öfkesini, nefretini bileyerek hazır bekliyordu.

Фронт Front: Cephe.

“Keyin bir oydan buyon muttasil **frontda** ekanligi, dahshatli jang, qon, o‘lim va hokazolar haqida gapirdi-da, cho‘ntagidan turli ipaklar bilan gullar tikilgan kichkina qizil shoyi xaltani chiqarib, Bektemirga tutdi” (Aybek 1977: 15).

Sonra bir aydan bu yana aralıksız cephede oluşu, dehşetli çatışma, kan, ölüm vs. hakkında konuştu ve çantasından çeşitli ipekler ve çiçeklerle bezenmiş küçük kızıl kadife keseyi çıkarıp, Bektemir’e tuttu.

Гимнастёрка Gimnastyorka: Üniforma.

"Shinel" va **gimnastyorkalarini** yechdi-da, tugun qilib, boshqalarnikiga qo'shdi" (Aybek 1977: 123).

Капиту ve üniformasını çıkardı ve düğüm yaparak, diğerlerinininkine kattı.

Батарея Batareya: Batarya.

"Uzoqda oqargan yo'ldan nemis mashinalari, **batareyalari**, tyagachlarining keti uzilmaydi" (Aybek 1977: 121).

Uzakta ağaran yoldan Alman arabalarının, bataryalarının, çekiçlerinin arkası kesilmiyordu.

Майор Mayor: Binbaşı.

"O'rmon yoqasida, jilla baland bo'lmagan tepadagi kuzatish punktida, bir necha kichik komandirlar bilan turgan **mayor** o't susaygandan so'ng yugurib tushdi" (Aybek 1977: 199).

Ormanın kenarında, fazla yüksek olmayan tepedeki gözetleme noktasında, birkaç astsubaylarla bulunan binbaşı ateş hafifledikten sonra koşarak indi.

Батальон Batal'on: Tabur,

Армия Armiya: Ordu,

Линия liniya: Hat.

"**Batal'on** mudofaa qilib turgan pozitsiya **armiya** mudofaa **liniyasining** eng muhim uchastkalaridan biri bo'lgani tufayli, batal'ondan xabar olish uchun diviziya komandiri general-mayor Aleksandr Vasil'yevich Sokolovning shaxsan o'zi keldi" (Aybek 1977: 12).

Taburun savunduğu sınır ordu müdafa hattının en mühim bölgelerinden biri olması sebebiyle, taburdan haber almak için tümen komutanı General-Binbaşı Aleksandr Vasilyevich Sokolov bizzat kendisi geldi.

Десант Desant: Düşman üzerine havadan paraşütle bırakılan piyade ya da tankçı askerî birlik, desant.

"İkki soatdan keyin nemislar, kutulmaganda, bo'ronli o't, tank **desantlari**, vahima qo'zg'atish uchun har nav dahshatli suron bilan mudofaa uchastkasiga tashlanganda, Popov granatalar shodasi bilan indamasdan o'zini tankka otdi" (Aybek 1977: 212).

İki saat sonra Almanlar, beklenmedik bir anda, ateş fırtınası, tank desantları, panik uyandırmak için her türlü korkunç gürültüyle savunma hattına atladıklarında, Popov bir bağlam el bombasıyla birlikte sessizce kendini tank üzerine attı.

Окоп Окоп: Siper.

"**Окопга** generalning o'zi kelgani haqidagi xabar oniy bir lahzada shivir-shivir bilan quloqdan-quloqqa o'tdi va shu zahotiyuq soldatlar o'rinlaridan turib, generalni zo'r mamnuniyat bilan kutib olishdi" (Aybek 1977: 12-13).

Sipere generalin bizzat kendisinin geldiği hususundaki haber kısa sürede fısıltıyla kulaktan kulağa geçti ve hemen askerler yerlerinden kalkarak, generali sevinç ve coşkuyla karşıladılar.

Пулемёт Pulemyot: Makineli tüfek.

"Qayerdadir to'plar shoshilmasdan, vazmin gumburlaydi, ora-sira **pulemyotlar** asabiy takillab qo'yadi" (Aybek 1977: 14).

Bir yerde toplar acele edilmeden, vakur bir şekilde gümbürdüyordu, ara sıra makineli tüfekler peş peşe tarıyordu.

Диска Диска: Şarjör

“U bir qo‘li bilan bo‘shagan avtomat **diskasini** changalladi-da, Bektemirni otishga urindi” (Aybek 1977: 90).

O bir eliyle boş şarjörünü tuttu ve Bektemir’i vurmaya çalıştı.

Граната Granata: El bombası.

“Goh nayzada, goh **granata** bilan nemislarni toptarkan, hech qanday og‘riq sezmagandi” (Aybek 1977: 212).

Bir mızrakla, bir el bombasıyla Almanları kırarken, hiçbir ağrı hissetmemişti.

Младший Командир Kichik komandir: Astsubay.

“O‘rmon yoqasida, jilla baland bo‘lmagan tepadagi kuzatish punktida, bir necha **kichik komandirlar** bilan turgan mayor o‘t susaygandan so‘ng yugurib tushdi” (Aybek 1977: 199).

Ormanın kenarında, fazla yüksek olmayan tepedeki gözetleme noktasında, birkaç astsubayla bulunan binbaşı ateş hafifledikten sonra koşarak indi.

Фриц Frits: Alman askerleri için kullanılan genel bir isim.

“**Frits** kutmagan edi, u bir zumgina qotib, ko‘zlarini chaqchaytirdi-da, boshini majaqlashni mo‘ljallab, avtomatini ikki qo‘lda qisib, baland ko‘tardi” (Aybek 1977: 42).

Frits beklemiyordu, o bir an kaskatı kesilerek, gözlerini belertti ve başını ezmeyi planlayıp, makineli tüfeği iki elinde sıkarak, yükseğe doğru kaldırdı.

Офицер Ofitser: Subay.

“U tankning motor qismiga yondiruvchi butilka tashladi shekilli, lovillagan temir ro‘daponing qornidan **ofitser** o‘zini uloqtirdi-da, to‘pponchasini tepadagi allakimga burdi” (Aybek 1977: 56).

O tankın motor kısmına yanıcı şişe attı galiba, yanan demir zırhlının içinden subay kendini dışarıya attı ve tabancasını tepedeki birine doğrulttu.

Броня Broni : Zırh.

“Hamma jangchilarda nafrat hokim, nafratning tishi bilan nemisning halqumini, tankning **bronini** g‘ajishga tayyordek edilar” (Aybek 1977: 218).

Bütün askerleri nefret sarmış, bu nefretin dışıyla Alman’ın boğazını, tankın zırhlını kemirmeye hazır gibiydiler.

Бронебойщик Broneboyshchik: Zırh delen.

“**Broneboyshchiklar** uzun qurollari bilan oldinga o‘tib, butalar, tuproq uyumlari orqasiga pusib oldilar” (Aybek 1977: 19).

Zırh delenler uzun silahlarıyla öne geçip, çalılar ve toprak yığınlarının arkasına gizlendiler.

Совут Sovut: Zırh.

“Oldingi temir **sovutli** balo maxluqlardan uchtasi falaj bo‘lganday dalada cho‘kib qoldi” (Aybek 1977: 41).

Önceki demir zırlı bela yığınlardan üçü felç olmuş gibi meydanda çöktü kaldı.

SONUÇ

1917-1991 yılları arasında Sovyet Sosyalist Cumhuriyetler Birliği'nde pek çok millet gibi Özbekler de Sovyet çatısı altında yaşamıştır. Bu yüzden Kazak, Kırgız, Özbek, Türkmen, Tacik, Azerbaycanlı, Ukraynalı pek çok halk II. Dünya Savaşı'na Sovyetler safına katılmıştır. 1940'tan 1960 yılına kadar yazılan bütün eserlerin başlıca konusunu savaş oluşturmuştur. Musa Taşmuhammedoğlu Aybek'in II. Dünya Savaşı'nda cephe geçeren olayları anlattığı “Güneş Kararmaz” adlı romanı da bahsi geçen tema üzerine kurgulanmıştır.

Sovyetler döneminde Rus dilinin resmi dil olarak kullanılması sonucunda pek çok lehçeye olduğu gibi Özbekçeye de Rusçadan alıntı sözler geçmiştir. Aybek'in yazdığı “Güneş Kararmaz” adlı bu eserde Rusçadan alıntılanan 35 askerî terim yer almıştır. Bu terimler beş başlıkta sınıflandırılarak şu şekilde tasnif edilebilir:

Askerî Rütbeler

Генерал General: General

Старший лейтенант Starshiy Leytenant: Üsteğmen

Младший лейтенант Mladshiy Leytenant: Asteğmen

Лейтенант Leytenant: Teğmen

Майор Mayor: Binbaşı

Капитан Kapitan: Yüzbaşı

Ефрейтор Efreytor: Onbaşı

Офицер Ofitser: Subay

Младший Командир Kichik komandir: Astsubay

Askerî Birlikler

Батальон Batal'on: Tabur

Дивизия Diviziya: Tümen

Команда Komanda: Ekip

Армия Armiya: Ordu

Десант Desant: Düşman üzerine havadan paraşütle bırakılan piyade ya da tankçı askerî birlik.

Рота Rota: Bölük

Полк Polk: Alay

Askerî Teçhizatlar

Танк Tank: Tank

Танкотар Tankotar: Tanksavar

Артиллерия Artilleriya: Topçu

Пулемёт Pulemyot: Makineli tüfek

Диска Diska: Şarjör

Граната Granata: El bombası

Броня Broni : Zırh

Бронебойщик Broneboyshchik: Zırh delen

Совут Sovut: Zırh

Окоп Okop: Siper

Гимнастёрка Gimnastyorka: Üniforma

Батарея Batareya: Batarya

Шинель Şinel: Kaput

Askerî Alanlar

Штаб Shtab: Karargâh

Фронт Front: Cephe

Пункт Punkt: Merkez

Diğer Askerî Terimler

Фриц Frits: Alman askerleri için kullanılan genel bir isim

Контратака Konratataka: Konratataka, karşı atak

Солдат Soldat: Asker

KAYNAKÇA

Gültek, V. (2004). *Rusça - Türkçe sözlük*. Ankara: Bilim ve Sanat Yayınları.

Sağlık Şahin, S. (2015). Türkmen Türkçesinde askerî terimler - ii: savunma araçları, Ankara: *Modern Türklük Araştırmaları Dergisi*, 12 (2), 24-38.

Doğan, A. (2014). "Askerlik terimleri olarak Türkçe Sözlük'teki rütbelere ve unvanlar üzerine", *Sanal Türkoloji Araştırmaları Dergisi*, 5 (4), 1-25.

Oybek, M. T. (1977). *Quyosh qoraymas*. Toshkent: O'zbekiston SSR 'Fan' Nashriyoti.

Karaağaç, G. (1997). "Alıntı kelimeler üzerine düşünceler", *Türk Dili Dil ve Edebiyat Dergisi*, 2 (552), 499-510.

Kerimoğlu, C. (2010). "Tatar bilmecelerindeki Arapça, Farsça ve Rusça alıntılar üzerine", *Karadeniz Araştırmaları Dergisi*, (27), 191-215.

Komisyon. (1998). *Türkçe sözlük*. (9. Bs.), Ankara: Türk Dil Kurumu Yayınları.

Sosyal Gerontoloji: Aktif Yaşlanmaya Analitik Bir Yaklaşım

Ahmed Hamza Alpay*

Giriş

Nüfusun yaşlanması, tüm ülkelerin farklı zamanlarda, değişen hızlarda doğum ve ölüm oranlarındaki bazı farklılıklarla birlikte paylaştığı bir fenomen olan demografik geçişten kaynaklanmaktadır. Daha yüksek doğum ve daha yüksek ölüm oranlarının hüküm sürdüğü önceki durum, piramit şeklindeki nüfus yapılarıyla sonuçlandı. Oysa birçok ülkedeki nüfus yapıları artık daha çok sütunlara, hatta ters çevrilmiş bir piramide benzemeye başladı. Ölüm oranları hâlâ tüm ülkelerde düşüyor. Doğum oranlarının düşmesinde daha fazla çeşitlilik vardır (Timonen, 2008: 26). Demografik değişim ve yaşlanan yetişkinler için mesken ortamlarını anlama ihtiyacı, yaşlanmayla ilgili sorunların yerinde ele alınmasında disiplinlerarası bir katılım akışına neden olmuştur. Herhangi bir sosyal konuya disiplinlerarası dikkatin faydaları, özellikle de konunun kapsamı yaşlanma gibi geniş olduğunda gereklidir. Sosyal konulara multidisipliner dikkatin dezavantajları, genellikle kavramların farklı kullanımında ve kümülatif bulguların eksikliğinde belirgindir (Lee, 2008: 1). Yaşlanmanın sosyal yapısının bir işareti, bedensel gerilemeye aşırı vurgu yapılmasıdır. Yaşlılığın tüm anlamı o zaman fiziksel kayıp olur. Yaşlı insanlar -çeşitli şekillerde değişen- çürüyen bedenlere indirgendiklerinde, kolayca marjinalleştirilebilirler. Hiç kimse çocukluğu veya ergenliği yalnızca fiziksel bir durum olarak görmez (Medeiros, 2014: 19). Çok uzun ömürler artık gelecek nesiller için bir serap değil, gelişmiş ülkelerde yaşayan çoğu insanın olası kaderini temsil ediyor. Yaşlı ve çok ileri yaştaki insan sayısının artması, Batı ülkelerinde sağlık sistemleri, ekonomi politikaları ve halk sağlığı planları için büyük bir zorluk olacaktır. Ancak yaşlılar da geleceğin toplumları için yeni bir *kaynak* olabilir (Rossini & Marra, 2014: 29).

Dünya Sağlık Örgütü'ne (WHO) göre yaşlanma, bir ayrıcalık ve hedefin yanı sıra, 21. yüzyıl toplumunun tüm yönlerini etkileyen modern çağın bir mücadelesidir. O hâlde, yaşlıların sağlığı ve sağlıklı yaşlanma; önleyici, teşhis edici, tedavi edici ve rehabilite edici bakım alanında; önlemek veya rahatlatmak için çeşitli araçların varlığı ile karakterize edilen sağlık sistemimiz için bir önceliktir (Ricciardi, Specchia, & Marino, 2014: 1). Biyolojik yaşlanmadan çok biyografik konulara odaklanan, sonuçta ortaya çıkan ve *anlatı gerontolojisi* olarak bilinen alt alan, zaman içinde öznel olarak nasıl değiştiğimize dair anlayışımızı zenginleştiriyor: Hafıza, duygu ve anlamın içimizde sürekli örülmesinin ve yeniden örülmesinin bir sonucu olarak kimlik duygumuzla ilgili olarak nasıl değiştiğimize dair (Medeiros, 2014: ix). İyi sağlık, yaşlılıkta bağımsız yaşamak için en önemli faktördür. Yaşlanma süreçleri ve buna bağlı bireysel performans esnekliğinin daha iyi anlaşılması, yaşa bağlı hastalıkların önlenmesi ve sağlık hizmetleri stratejileri, insanları yaşamları boyunca sağlıklı ve aktif tutmanın temelidir. Bu öncüllere rağmen, en yaşlı-yaşlı insanlar (> 85 yaş), son yıllarda gelişmiş ülkelerde nüfusun en hızlı genişleyen parçası olmuştur. Bu grup aynı zamanda hastalığa ve sakatlığa en yatkın gruptur. Sonuç olarak, modern toplumun gelecekteki sürdürülebilirliği üzerinde temel etkisi olan sağlık hizmetleri maliyetlerinin artması beklenmelidir (Rossini & Marra, 2014: 24).

Araştırmacı, farklı yöntemlerle toplanan ve daha sonra literatürde önerilen geçerliği, nedensel açıklama felsefesindeki tartışmalarla sosyal olarak anlamaya çalışır. Aktif yaşlanmada insanların ve

* Dr., ORCID: 0000-0002-8781-6939

yerlerin etkilendiği, çoklu ve değişen kimlikler yaratan, eş zamanlılık hissi veren askıya alınmış tempo; yorumlanmış anlam, değer ve duygulardır. Bilgi ve tecrübe birikiminde kazanımların politika yapıcılar için oluşturulduğunu kabul etmek; sosyal gerontolojinin prestij ve etki için rekabet ettiği akademi alanını paylaşıyor gibi görünen bir dizi yaklaşımı içerir. Bu çalışmada, aktif yaşlanmaya analitik yaklaşım, sosyal gerontoloji ekseninde incelenecek ve tartışılacaktır.

1. Metodoloji

Teori nedir? E. L. Pedersen (2007) bir teori kavram analizi gerçekleştirdi ve aşağıdaki teori tanımını geliştirdi: "Teori, iki veya daha fazla kavram arasındaki ilişkiyi tanımlayarak, açıklayarak veya tahmin ederek bilgiyi ilerleten bir dizi ifadedir. Bir teori sistem sağlar ve araştırmaya rehberlik eder." W. L. Neuman'ın (2005) belirttiği gibi; varsayımlar, kavramlar, ilişkiler ve analiz birimi dâhil olmak üzere sosyal teorinin dört bölümü vardır. Sosyal teorinin beş yönü; teorileştirmenin yönü, analiz seviyesi, teorinin odağı, açıklama biçimleri ve teorileştirme dağılımını içerir (Lee, 2008: 3). Sosyal gerontolojide anlatma fikri, anlatıyı bir iletişim biçimi olarak ifade eder. Bir anlatı eylem gerektirir; konuşmacılar, bu eylemin bir dinleyici veya okuyucu tarafından bir şekilde ele alınması niyetiyle kendileri hakkında bir şeyler ortaya koyarlar. Başka bir deyişle, bir amaç vardır. Bir anlatı, anlamı olmayan bir dizi rastgele kelime değildir. Bu iletişimsel eylem yoluyla tam olarak ne kadarının açığa çıkarıldığı, bir konuşmacının belirli bir anlatıyı neden anlattığı ve anlatının nihayetinde ne anlama geldiği sorgulamasının merkezinde yer alan sorulardır (Medeiros, 2014: 2).

Aktif yaşlanmada sosyal sahnenin o kadar karmaşık olduğu düşünülür ki bir yapı için a priori yöntemlerin ve yapılan hataların kendi kendini incelemesi ve eleştirilmesiyle belirlenir (Smith, 1987: 175). Nitel tasarımlar veya sertifikalı yöntemler kataloğu olmadığı için, araştırmacılar yaptıklarını ayrıntılı olarak açıklar (1987: 175). Sosyal gerontolojide nitel araştırma yöntemleri, araştırmacının, insanların davranışları veya eylemlerinin arkasındaki *nedeni* anlamakla ilgilendiğinde de kullanılır (Rosenthal, 2016: 510). Araştırmacıların bu adımda zaman ayırması önemlidir ve genellikle kendi ön yargılarının araştırmayı etkilememesi için transkriptlerden her biri için potansiyel tema belirleyecektir. Bu süreçte araştırmacılar kendi temalarını bağımsız olarak belirledikten sonra, bulgular ve sunulacak dökümlerin dikkatli okumaları yoluyla tartışma içeriğini oluşturmalıdır (2016: 513). Aktif yaşlanmada bazı süreç gereksinimleri de herhangi bir konu seçimini sınırlayabilir. Mevcut kaynakların veya zamanın sınırlı olması gibi daha iddialı bir projeyi pratik olarak ulaşılamaz hâle getiren başka faktörler olabilir. Herhangi bir araştırmanın uzun bir süre içinde gerçekleşmesi muhtemel olduğundan, bizi ilgilendiren bir olguyu dikkate alırken, aynı zamanda kesin başlığımızdan biraz ödün vermek zorunda olduğumuzu da kabul etmek önemlidir (Carey, 2012: 18).

Araştırmacının sahip olduğu güç ve kaynaklar tarafından yaşlı yetişkinlerin değişime göre kimliklerini nasıl oluşturdukları, sahadaki deneyimler yoluyla şekillenir. Nitel araştırmalarda denetim yolları ve benzerlerinin kullanılması ve veri analizi sırasında çıkarımlar yapmak, bulguları yapılandırmak ve sunmak için **görüntü desenleri** teşvik edilmiştir. Sosyal gerontolojide bilgi geliştirme sürecini saha kuralları doğrultusunda sürekli kılmak, yakın sosyal çevre içinde uyumunu teşvik etmek birkaç nedenden dolayı özel değere sahip olabilir. Aktif yaşlanmada veri toplanması veya alan ilişkileri, aktörün o alandaki deneyimleri; bireysel ilişkileri sürdürmede bağlı olduğu nitel topluluk için alternatif olarak ortaya çıkmıştır.

2. Yaşlanmada Anlam

Yaşı tanımlamanın birçok farklı yolu vardır. Kronolojik yaş, en basit fakat aynı zamanda birçok yönden en az bilgilendirici olan yaş göstergesidir: Sadece birinin yaşadığı yıl sayısını ifade eder. Biyolojik yaş, vücudun ve onu oluşturan parçaların işleyişini ifade eder. İnsanların bedenleri, dış ve iç faktörlerin karmaşık bir karışımı tarafından belirlenen farklı oranlarda yaşlanır. Uzun ömür kişinin genetik yapısından etkilenirken, diğer faktörler *uzun ömürlü genlerin* faydasını geçersiz kılabilir: Besleyici bir diyet, temiz hava ve su, egzersiz ve tıbbi bakımdan yararlanmamış bir kişi; sağlığına 'yatırım' yapabilen ve buna istekli olan birinden muhtemelen çok daha hızlı yaşlanacaktır. Psikolojik yaş; bireyin hafızasını, zekâsını, duygularını ve motivasyonunu ifade eder: Uygun olmadıklarına ve pek çok aktiviteye katılmayacağına ikna olan biri, genellikle benzer kronolojik ve biyolojik yaştaki bir kişiden çok daha yaşlı görünebilir (Timonen, 2008: 8). Sosyal yaş, bir kişinin kronolojik yaşı için uygun kabul edilen tutumları tanımlar. Bu tanımlar birlikte, *eskinin* ne olduğunu tanımlamanın zorluğuna ve bir başkasını eski olarak etiketlemek için kullanılacak farklı kriterlere işaret eder (Medeiros, 2014: 19-20). Bu nedenle, *sağlıklı* yaşlanmayı *patolojik* yaşlanmadan ayıran sınırların kapsamlı bir resmini elde etmek için beslenme, yaşam tarzı ve çevreyi dikkate almak çok önemlidir. Hangi faktörlerin insanları sağlıklı tuttuğunun, özellikle insanların fiziksel, sosyal ve psikolojik işleyişini desteklediğinin araştırılması; önleyici stratejilerin doğru uygulanması için çok önemlidir (Rossini & Marra, 2014: 25).

Özelleştirilmiş tıbbi ve hastane hizmetlerinin artan maliyetleri, birçok yaşlı yetişkinin yatan ve ayakta tedavi masraflarını emeklilik ve sağlık sigortası ile karşılamasını zorlaştırmaktadır. Bu nedenle, yetişkin çocukların daha büyük ebeveynleri daha iyi sağlık hizmeti almaları için mali olarak destekleyip destekleyemeyeceği, ebeveynlerin sağlığı üzerinde bir etkiye sahip olabilir. Ek olarak, sağlıkla ilgili bilgi ve haberler, yüksek eğitilmiş yetişkin çocuklardan yaşlanan ebeveynlere yayılabilir. Bu da onların sağlık hizmeti sağlayıcılarının talimatlarını takip etmelerini ve sağlık riski davranışlarını değiştirmelerini kolaylaştırabilir (Bao, 2016: 3). Yaşlı insanların aktif ve üretken olmaya devam etmelerine yardımcı olarak sağlıklı yaşlanmayı destekleme ve kolaylaştırma potansiyeline sahip bazı politika örnekleri hem sağlık hem de sosyal bakımla ilgilidir: Kronik hastalıkların daha fazla önlenmesi, daha iyi tedavi, e-sağlığın iyileştirilmesi ve esnek çalışma, kademeli emeklilik, evlerin yaşlıların ihtiyaçlarına göre uyarlanması gibi diğer konular. Ayrıca, bakımı finanse etmek için yeni yaklaşım ve çözümler ile sağlık ve sosyal bakım organizasyonu ve tedarikinin yeni yolları, kuşaklararası dayanışma ve ekonomik sürdürülebilirlik hedeflenmelidir (Ricciardi, Specchia, & Marino, 2014: 5). Bu hedeflerin gerçekleşmesinde yaşlanma alanında incelenen her şeyin hem bağımlı hem de bağımsız bir değişken olduğu gerçeği yatmaktadır: Örneğin aile değişimi -yaşlıların daha uzun süre bir arada yaşaması- yaşlanmadan etkilenir. Ve gençler, kuşaklararası ilişki kurma için daha fazla alan sağlar ve yaşlanma sürecini etkiler. Bir araştırma alanı olarak yaşlanmanın büyümesi, çok boyutluluğunda ve bu boyutlar arasındaki birçok bağlantıda yatmaktadır. Bu özellik aynı zamanda, ne yazık ki, yaşlanma araştırmalarına yeni başlayanlar için en büyük engeldir: O kadar geniş bir alt konu dizisini kapsıyor ki, bırakın aralarındaki bağlantıları görmek şöyle dursun, hepsini anlamlandırmak bile imkânsız gibi görünebilir. Bu nedenle yaşlanma, disiplinlerarası araştırmanın en ödüllendirici konularından biridir. Yaşlanmanın farklı yönlerinin bu karşılıklı bağımlılığı, kaçınılmaz olarak ekonomiler ve toplumlar için olumsuz sonuçlara yol açtığı argümanına karşı da etkilidir. Toplumların ve politikaların düzenlenme şekli, yaşlanmanın etkisini derinden şekillendiriyor. Yaşlanmanın sorunlu olup olmadığı -ve öyle görülüp görülmediği- tamamen sosyal ve politik bir karardır. Yaşlanmanın kaçınılmaz olarak zararlı hiçbir tarafı yoktur (Timonen, 2008: x).

Yetişkinler yaşlandıkça, hareketlilik gerektiren günlük faaliyetlere katılımlarını uzatmak için aşılması gereken bir dizi ulaşım ile ilgili zorluk vardır. Araştırmalar, arabayı bırakmanın yaşlı yetişkinler için artan izolasyona ve sosyal dışlanmaya yol açabileceğini göstermektedir.

Daha yaşlı yetişkinler, yalnız yaşıyorlarsa ve sınırlı etkileşim kalıplarına sahiplerse, giderek daha fazla risk altındadır (Wood, 2017: 44). Aslında sağlık, refah, eğitim ve sosyal programlardan finansal reformlara ve teknoloji geliştirmeye kadar çeşitli araştırma alanları söz konusudur (Rossini & Marra, 2014: 24). Yaşlanan bir toplum olma yönünde küresel demografik değişim nedeniyle, yaşlanan yetişkinler için konut ortamları oluşturma ve geliştirme ihtiyacı artmaktadır (Lee, 2008: 1). G. D. Rowles (1994) *yerinde yaşlanmayı* tanıdık bir ortamda kalmak olarak tanımladı ve yaşlı yetişkinler daha kırılgan hâle geldikçe daha bağımsız kaldıklarını ve alışık oldukları ortamlarda yaşlanmadan fayda gördüklerini savundu. Rowles, süreyi ve bağlamı belirtmeden bıraktı ve davranışlara odaklandı. Diğerleri, yaşlı ve kırılgan yetişkinlerin yerinde yaşlanmasını; kurumsal bir tesise erken taşınmayı önlemek için gereken konut seviyesi sağlandığı sürece, mevcut evlerinde kalabilmeleri olarak tanımlar (2008: 20-21). Yerinde yaşlanma ile ilgili belirli ortam bağlamları, bireylerin durumları değiştikçe, sürekli bir konut seçeneklerine olan ihtiyaçlarına yıllar içinde daha fazla dâhil olmuştur. Yerinde yaşlanma kavramının tanımı; evde kalma ve ölme tercihinden, yaşlanmaya yönelik çeşitli yerleşim ortamlarını içerecek şekilde -hepsi de değişmeyen tek olgunun fiziksel çevre olduğu varsayımı altında- değişti. Bir ortamın yaşlanma ile etkileşimi veya işlemini belirlemek, yaşlanmanın yerini incelemek ve ilgilenmek için daha fazla seçenek sağladı. Çünkü bazı yerlerde yaşlanmak diğerlerinden daha iyi, daha zevkli, daha kolay ve adaptasyon açısından daha az maliyetlidir. Yerinde yaşlanma hâlen şu anda ilgilendiğimiz en önemli konut konseptlerinden biridir (2008: 21).

Yaşlı yetişkinler üzerine yapılan araştırmaların çoğu, yaşlanmayla ilgili kavramları yerinde keşfetmiştir. Yaşlı yetişkinlerin nerede yaşadığı ile nerede seyahat ettikleri arasındaki ilişkiler (Wood, 2017: 127) optimize edilmiş bir yaşlanma için önleme stratejileri geliştirmelidir. Sağlık hizmetleri programları, sosyal ve finansal müdahale ihtiyaçlarının ve gelecekte yaşlılar için toplumsal politikanın genel maliyetlerinin azaltılmasında çok önemli bir role sahip olacaktır. Önleme alanındaki araştırmalara ve yaşlılarda dejeneratif hastalıkların başlamasını geciktirmeyi amaçlayan çalışmalara ilgi gösterilmelidir. Müdahale planı, bireysel ve toplumsal yaşlanma olgusunun farklı yönlerini anlamak ve aynı zamanda sorunlara çözümler sağlamak için farklı disiplinlerden araştırmacıları bir araya getiren çok disiplinli bir yaklaşım gerektirir (Rossini & Marra, 2014: 24). Bugün dünyanın birçok yerinde doğan bir çocuk, ebeveynlerinden daha uzun yaşamayı bekleyebilir. Bugün yaşayan birçok yaşlı, geçmişte bu kadar yaşlı olmayacaktı. Yakın geçmişte bile asırlık yaşlar son derece nadirken, 2000 yılında dünyada tahmini olarak 167.000 asırlık kişi vardı ve 2050 yılına kadar bu sayının 3,3 milyon olacağı tahmin ediliyor. Bu neden böyle? Biraz basitleştirmek gerekirse, nüfus yaşlanması, yüksek doğum ve ölüm oranlarından düşük doğum ve ölüm oranlarına geçişin bir sonucudur. Ayrıca nüfus yaş yapısı içe ve dışa göçten, deprem ve savaşlardan etkilenebilir (Timonen, 2008: 13). Aslında bir bütün olarak yaşlanma çalışması için temel olan iki soruyu ele almaya devam edeceğiz (2008):

- Yaşlanma nedir?
- Yaşlanma neden önemlidir ve neden onu daha iyi anlamamız gerekir? (4).

3.Sosyal Gerontoloji

Yaşlanma, bireylerin ve popülasyonların hem sağlık durumunu hem de hastalık modellerini etkiler (Stute, von Bergen, Bitterlich, Meissner, von Wolff, & Poethig, 2019: 27). Batı literatürü ve pratiğinde, yetişkinlerin nasıl yaşlandığını kavramsallaştırmada gelişen bir paradigma değişimi olmuştur. (Lee, 2008: 47). Çoğu toplumsal alanın; sosyal uyum ve eşitlik, üretken sistemler, hareketlilik, bağlantı değişiklikleri, sosyal hizmet ihtiyaçları, iletişim sistemleri, ekonomik politika ve kaynakların dağılımı üzerinde öngörülemez sonuçlarla bu değişimden önemli ölçüde etkileneceği

açaktır. Tüm bilimsel alanlardan araştırmacılar, bu değişikliklerle başa çıkmak, teknik ve toplumsal uyumu sağlamak için yaşlanmanın biyolojik, sosyal ve ekonomik sonuçlarının bir analizini ve nihayetinde yeterli önleme stratejilerini sağlamalıdır (Rossini & Marra, 2014: 24). R. A. Settersten ve K. U. Mayer'in (1997) modern toplumdaki yaşam seyrinin daha etkili bir ampirik ölçümü çağrısı, literatür böyle karmaşık bir konuyu kendi başına oldukça sorunlu gösterdiği için sosyal antropolojiye bir meydan okuma sunar. Yaş, yaşlanma, yaş grupları, yaş ve doğum kuşakları kavramsal ve teorik olarak çelişkilidir (Sherratt, 2006: 20).

Yaşlanmayla ilişkili biyolojik ve psikolojik özellikler, modern toplumda yaşlanmanın bilimsel temsillerini oluşturmak için kullanılmıştır. Biyolojik yaşlanmanın cilt elastikiyeti kaybı, saç dökülmesi veya fiziksel kırılabilirlik ile ilişkili özellikleri, yaşlanmaya ilişkin tutum ve algıları kolaylaştırmaya yardımcı olan güçlü varsayımları sürdürür. Böyle bir yaklaşımın yaşlanmaya bilimsel bir açıklama getirmekten çok, bu özelliklerin evrensel, doğal ve kaçınılmaz olduğunu öne sürerek yaşlanma deneyimlerini homojenleştirdiği iddia edilebilir. Bu varsayımlar, özellikle hastane veya genel doktor cerrahisi gibi tıbbi ortamlarda yaşlı insanlarla çalışan sağlık ve sosyal hizmet uzmanları için bir bilgi tabanı oluşturmada güçlüdür (Powell, 2013: 8). Yaşlı ve genç insanlar arasında bir ayrım olduğunu tartışmak bu nedenle mantıklıdır. Ancak bu, bir sorunu ortaya çıkarır: *Yaşlılığın* ne zaman başladığına karar veririz? 'Yaşlı' olmaya geçişi işaret eden tek bir 'eşik yaş' istiyorsak, bu kaçınılmaz olarak içerme ve dışlama sorunları yaratır. Örneğin, yaşlılığın başlangıcı olarak 70 yaşını seçtiğimizi varsayalım. 70 yaş ve üzerindeki kişilerin büyük bir kısmı klişeleşmiş *yaşlı* özelliklere sahiptir, ancak hepsi değil. Ve 70 yaşından küçük, 'yaşlı' özelliklere sahip birçok insan var. 70 yaşından küçük bir başlangıç yaşı seçersek, muhtemelen yaşlı özelliğinden yoksun olan daha fazla insanı dâhil edeceğiz. Daha büyük bir başlangıç yaşı seçmek bu sorunu azaltacak, ancak yıllar önce 'yaşlanmış' bireyleri gözden kaçırma riskini artıracaktır (Stuart-Hamilton, 2011: 2). Bu nedenle, bazı bilgiler yaşlı insanlar ve aileleri için açık bir şekilde mevcut olsa da çoğu durumda hangi seçeneklerin mevcut ve uygun olduğuna karar vermede onlara yardımcı olabilecek *kullanıcı dostu* bir formatta olmadığı görülmektedir (Ballantyne, Cheek, Gillham, & Quan, 2005: 19).

Yapılan araştırmalarda yaşlı insanlar ve aileleri, mevcut bilgilerle kafalarının karıştığını ve genellikle hangi bilgilere gerçekten ihtiyaç duyduklarını bilmediklerini belirtmektedir. Krizdeki yaşlı bir kişinin aile üyeleri, çalışmalardan birinde bunu şu şekilde ifade etmektedir: "Onların her birinin, o zaman kime ne için gittiğimiz şeylerin kalıbına uyduğunu öğrenmek, başlı başına büyük bir eğitim süreciydi." Bilgi edinme süreci, birçok katılımcı tarafından tasarımdan çok şansa bağlı olarak algılandı. Sağlık ve yaşlı bakımı sistemlerine ilişkin tesadüfi bilgilere sahip oldukları, tüm çalışmalarda yaşlı insanlar ve aileleri tarafından rapor edilmiştir. Bu tür katılımcı raporları, sosyal hizmet ve diğer bilgi sağlayıcıların çabalarına rağmen; geniş bir insan yelpazesi için sistematik olarak erişilebilir olmaktan ziyade, geçici unsurlara sahip olarak bilgi sunumunun bir resmini çizmektedir (Ballantyne, Cheek, Gillham, & Quan, 2005: 19). Sosyal gerontoloji alanı, hem yaş üzerine temel sosyolojik araştırmalarla hem de bunun sosyal teori üzerindeki etkilerinin yanı sıra politika ve profesyonel uygulama ile ilgilenir. Yine de ve neredeyse zor bir açıklama, bir çalışma alanı olarak ana akım sosyolojinin *yaşlanma sosyolojisi* ile ilgilenmediğidir. J. L. Powell'ın (2002) belirttiği gibi, erkek egemen sosyolojide yaşlanma çalışması, en düşük statü alanlarından biri olarak görülmüştür. G. Fennel vd. (1988), örneğin, yaşlanmanın sosyal yönlerindeki teorik gelişmelerin en iyi ihtimalle *inişli çakışlı bir tarihe* sahip olduğu yorumunda bulunur. Bir dizi sosyal bilim yaklaşımını (ekonomi, siyaset bilimi, beşeri coğrafya ve sosyoloji gibi) kapsayan geniş disiplinli sosyal gerontoloji konusu, önemli dış etkiler tarafından şekillendirildi: İlk olarak, sağlıkta belirli sonuçlara ulaşmak için devlet müdahalesi ve yaşlılar için sosyal politika; ikincisi, yaşlanan bir nüfusu genel olarak Batı toplumu için bir 'sosyal sorun' olarak gören sosyo-politik ve ekonomik bir ortam tarafından (Powell, 2013: 12). Gerontologların sesinin duyulması gerekiyor. Çünkü nüfusun önemli bir kısmıyla, sadece bu değil; aynı zamanda birkaç on yıl önceki azınlıktan ziyade, çoğumuzun yaşamayı bekleyebileceği yaşam süresinin bir parçası ile uğraşıyorlar (Stuart-Hamilton, 2011: 6).

Yaşlanma araştırmalarına olan bu artan ilgi neden? Gerontolojiyi eğitim/öğretim programlarının bir parçası olarak dâhil etmek için bu kadar çok disiplinli ve profesyonel çalışma alanını ne etkiledi? Yaşlanmayla ilgili kariyer yollarının büyümesinin ve çeşitliliğinin arkasında ne var? (Grabinski & Niles-Yokum, 2015: 2). Yaşlanma = biyomedikal (biyolojik, psikolojik) ve sosyal (kronoloji, tarihsel, kültürel, hukuki ve nüfus tanımı). 'Yaşlanan nüfus' eğilimlerini etkileyen ikinci tanımı alırsak, dünya çapındaki birçok toplumda yaşlıların küresel nüfusun artan bir oranını oluşturduğuna şüphe yoktur (Powell, 2013: 1). Bu tür bilgi temelleri şunlara odaklanır: (1) bireysel vücutta meydana gelen iç ve dış fizyolojik değişiklikleri ifade eden 'biyolojik yaşlanma', (2) zihinsel işlevlerdeki -duygusal ve bilişsel kapasitelerdeki- gelişimsel değişiklikler olarak 'psikolojik yaşlanma' anlaşılmaktadır. Yaşlanmanın biyo-tıbbi teorileri, yaşlanmanın sosyal yapısından ayırt edilebilir: (1) yaşlanmanın biyo-psikolojik bileşenine odaklanmak; (2) yaşlanmanın sosyal olarak nasıl inşa edildiği üzerine. Birinci bakış açısı 'içeriden' yönlendirilir ve ifadeyi iç dünyalardan dış dünyalara ayrıcalıklı kılar. Diğer, bireyselliği şekillendiren dış yapıların gücüyle çok daha fazla ilgilidir (2013: 3).

4. Aktif Yaşlanma

Yaşlanma üzerine araştırmalar finansman için bir öncelik olmadığından, gelecekle ilgili kararları ve tartışmaları bilgilendirmek için bilgi düzeyi yetersizdir. Özellikle, kuşaklar boyunca değerler ve tutumlar ile daha büyük yaş gruplarının beklenti ve ihtiyaçları hakkında kanıtlar da dâhil olmak üzere, toplum perspektifinden yaşlanma hakkında daha fazla şey anlaşılmalıdır. Toplum perspektifleri ve yaşlanma konusunda tutumlar ve bunların politika ve program geliştirme konusunda geleceğe yönelik olası stratejileri temel zorluklardır (Bartlett, 2003: 26). Dünya Sağlık Örgütü'nün (WHO) tahminlerine göre yaşam beklentisi erkekler için her on yılda 0,9 yıl ve kadınlar için 0,8 yıl artıyor. Gelişmiş ülkelerde yaşam beklentisindeki artış daha da belirgindir. Tarihsel olarak, yaşam beklentisindeki bu artış, bebek ölümlerindeki azalmalardan kaynaklanmıştır. Ancak daha yakın zamanlarda bu kazanım, özellikle yaşlı nüfus arasında ölüm oranını azaltan, bulaşıcı olmayan hastalıklardan kaynaklanan ölümlerdeki azalmalarla sürdürülmüştür. Bu değişiklikler, uluslararası ölçekte nüfus demografisini temelden değiştirmiş ve giderek artan bir şekilde yaşlanan nüfuslara neden olmuştur. 65 yaş ve üzeri yaşlıların oranı 2010 ile 2050 arasında ikiye katlanacak ve en hızlı büyüyen yaş grubu 80 yaş üstüdür. Dünya Sağlık Örgütü, nüfus yaşlanmasının insanlığın en büyük zaferlerinden birini, aynı zamanda en büyük zorluklarını temsil ettiğini kabul etmektedir. Zorluk, bu tür yaşlanan nüfusların toplumlara ve sağlık sistemlerine sosyal ve ekonomik taleplerde bulunma potansiyelinden kaynaklanmaktadır (Robbins, Lim Choi Keung, & Arvanitis, 2018: 34). Dünya Sağlık Örgütü'nün aktif yaşlanma tanımına ve uzmanlarla yapılan tartışmalara dayanarak, Asghar Zaidi vd. (2013) aktif yaşlanmanın "insanların kayıtlı iş gücü piyasasına katılmaya devam ettikleri ve aynı zamanda diğer ücretsiz üretken faaliyetlerde buldukları -aile üyelerine bakım sağlanması ve gönüllülük gibi- ve yaşamlarını sürdürdüğü durumu" ifade eder. Yaşlandıkça sağlıklı, bağımsız ve güvenli yaşamlar. Bu aktif yaşlanma tanımının ardından, *Aktif Yaşlanma İndeksinin* (AAI) (Zaidi vd., 2013) oluşturulması için dört alan tanımlanmıştır (Amado, São José, & Santos, 2016):

(1) İstihdam -nüfus yaşlandıkça, yaşlı insanlara iş gücü piyasasında adil bir şans vermek önemlidir,

(2) Topluma katılım -yaşlıların emekli olduktan sonra bile topluma katılmalarını sağlamak önemlidir,

(3) Bağımsız, sağlıklı ve güvenli yaşam -yaşlıların hayatlarının sorumluluğunu mümkün olduğunca uzun süre sürdürmelerini sağlamak önemlidir,

(4) Aktif yaşlanma için kapasite ve olanak sağlayan ortam -yaşlı insanlara aktif yaşlanma için yetenekler ve önemli fırsatlar sağlamak önemlidir (209).

Tipik olarak yaşlanma ile ilişkili kronik hastalıkların artan sıklığı da dâhil olmak üzere, yaşlı nüfustaki artışın sonuçlarıyla başa çıkmak için kısa vadede strateji ve önlemler benimseme ihtiyacı vardır. Genel olarak bu hastalıklar, yaşam süresinin uzaması, yaşam kalitesinin düşmesi ve tedavi maliyetleri nedeniyle etkilenen nüfusa hem sağlık hem de ekonomik açıdan ağır bir yük getirmektedir (*Ricciardi, Specchia, & Marino, 2014: 9*). Bu, nüfusun yaşlanması bağlamında halk sağlığı politikasının önemli bir rolü olduğunu göstermektedir. Gelişmiş ekonomilerde, bazı halk sağlığı hizmetleri, sağlık durumlarını doğrudan harcama yapmadan korumanın bir yolu olarak tüm işçilere sunulmaktadır. Bu nedenle, sağlık hizmetlerinin karşılanabilirliğinin en azından bir dereceye kadar garanti altına alınmasıyla -veya alternatif olarak, sağlık ürünlerine erişimin uygun şekilde sübvansedilmesiyle- yaşam beklentisindeki artış, bağımlılık oranında bir azalmaya yol açmayabilir. Tam tersine, eğer bireyler emeklilik yaşlarını seçmekte özgür olsaydı, yaşlı işçilerin emek arzı, uzun ömürlülüğünden daha hızlı bir oranda genişleyebilirdi (*Aisa, Larramona, & Pueyo, 2015: 8*). Şu anda, yaşlılarda sağlığın nasıl geliştirileceğine ve yaşam kalitesini artırmak için yararlı önleme stratejilerine ulaşmada araştırılması gereken ana konular aşağıdaki alanları içermektedir (*Rossini & Marra, 2014*):

a) Sağlıklı yaşlanmayı sağlayan sosyal rol, yaşam tarzı, sosyoekonomik, kültürel, genetik ve biyolojik belirleyiciler,

b) Fiziksel ve bilişsel işleyişin çeşitli alanlarında insan gelişiminin ve başarılı yaşlanmanın potansiyeli üzerine araştırma,

c) Yaşlılarda iyi sosyal ilişkileri sürdürmek, bağımsız yaşamak ve başarılı yaşlanma için yaşa bağlı hastalıklarda önleme stratejilerinin rolü ve etkinliği,

d) Yaşlılarda özürüllüğü azaltmada ve işlevlerdeki azalmanın yerine teknolojik yardımların rolü,

e) Sosyal katılımı ve üretken bir yaşamı sürdürmek için ileri yaşlılıkta bilişsel rehabilitasyonun etkisinin araştırılması (26).

Yaşlı yetişkinlerin hareketlilik özellikleri hâlâ tam olarak anlaşılmamıştır. İleriye dönük olarak, yaşlı yetişkinlerin ulaşım ihtiyaçları için planlama, bu popülasyonlar içindeki hareketliliği değerlendirmeye ve teşvik etmeye odaklanmalıdır (*Wood, 2017: 42*). Erişebilirlik, insanların mal ve hizmetlere ulaşma kolaylığını ölçmek isteyen birçok araştırmacı için yararlı bir terim olmuştur. Erişimin ulaşım ve coğrafi unsurları ile ilgili olarak literatür öncelikli olarak erişebilirlik boyutunu objektif ve nicel temelli bir yaklaşımla ele almaktadır. Esasen, erişim etrafında dönen araştırmaların çoğu, yalnızca başlangıç ve varış noktalarının konumu ve ulaşım sistemi kullanılarak ulaşılabilecekleri kolaylık ile ilgilidir (*2017: 16*). Örneğin, F. Muller ve K. Isbister, hareketler asla aynı olmayacağı ve hareket takibi mükemmel olmadığı için -vücut hareketinde belirsizlik-hareketlere esnekliği dâhil etmeyi önermektedir. Bu, olumlu pekiştirme sağlar ve hareketin bazı yaşlı yetişkinler için temsil edebileceği bilişsel yükü hesaba katar. Muller ve Isbister'in çalışması, yaşlı yetişkinlerin çeşitli fiziksel kapasitelerine göre kişiselleştirilmiş uyarlanabilir egzersiz oyunlarının uygulanmasıyla ilgili açık bir araştırma sorunu bırakıyor. Ayrıca, birçok yaşlı yetişkinin yaşa bağlı hastalıkları vardır; bu nedenle, egzersizi tasarlarlarken bunları dikkate almak gerekir. Bununla birlikte, bir spor oyunu içindeki yaşlı yetişkinlerin işlevsel kapasitesini değerlendirmek önemsiz bir iş değildir. İşlevsel kapasite birkaç farklı öge içerir ve bu öğelerden hangisinin desteklenen hareketi kişiselleştirmek için yararlı olduğunu belirlemek gerekir. Ayrıca bu değerlendirme, oyun zamanında egzersizi yönlendirmek için bir rehber tasarlamalıdır (*Velazquez, Martínez-García, Favela, & Ochoa, 2017: 61*). Bu amaçla araştırmacılar çabalarını, yaşlanmanın biyolojik temellerini ve çevresel

faktörlerin yaşlanmanın biyokimyasal ve genetik temeli üzerindeki modülatör etkisini keşfetmeyi amaçlayan çok disiplinli araştırmalara adanmıştır. Nihai amaç, insan popülasyonlarında dejeneratif süreçlerin başlangıcını modüle etmede çevresel faktörlerin genetik faktörlerle nasıl etkileşime girdiği hakkında daha iyi bir anlayışa ulaşmaktır. Bu perspektiften, erken teşhis ve tedaviye odaklanan bir araştırmadan, ileri yaşlarda zihinsel ve fiziksel sağlığı, yaşam beklentisini ve birincil korunmayı geliştirebilecek faktörlerin araştırılmasına geçilmelidir (Rossini & Marra, 2014: 25).

Emeklilik manzarası değişiyor. Artan sayıda insan ilk kariyerlerinden emekli oluyor, yeni bir kariyere başlıyor veya bir süre sonra işine geri dönüyor. Bu, aşamalı emeklilik, finansal emeklilik planlamasının yanı sıra veraset planlaması ve bilgi transferini içerebilir. Bu tür düzenlemeler, aynı zamanda, çalışan hedeflerinde başkalarını önemsemeye yönelik yaşa bağlı değişimle de uyumlu olabilir (Zacher, Kooij, & Beier, 2018: 42). İstihdam ve işyerinde yaş ayrımcılığı; topluluktan ayrılma, yaşlıların becerilerinin ve topluma katkısının tanınmaması ve bazı hizmetlerden dışlanma veya sınırlı erişim konularını vurgulamaktadır. Yaşlı insanları çevreleyen olumsuz tutumlar, yaş ve bağımlılıkla ilişkili kayıplar sıklıkla bir sorun olarak gündeme getirildi (Bartlett, 2003: 27). İş bağlamında aktif yaşlanma, çalışanların yaşlandıkça (1) fiziksel, zihinsel ve sosyal refahlarını sürdürmeleri veya iyileştirmeleri, (2) yüksek düzeyde işe bağlılık ve performans göstermeye devam etmek ve (3) adil muamele ve istihdam güvencesi elde etmektir (Zacher, Kooij, & Beier, 2018: 37). Yaşlı işçiler yalnızca geleneksel emeklilik yaşlarından sonra çalışmaya muktedir ve motive olmakla kalmaz, aynı zamanda iş gücünün mutlu ve üretken üyeleri olmaya devam ederler (2018: 38). Bu nedenle, yaşlılık sadece artmakla, muayene gerektirmekle kalmıyor. Aynı zamanda insanların yaşlanmanın ne olduğu konusunda eğitime ihtiyacı var. Çünkü sadece yaşlılığın ne olduğu konusunda değil, aynı zamanda en iyisinin ne olduğu konusunda da yanlış kanılar var (Stuart-Hamilton, 2011: 14-15).

Bilişsel gerilemeyi önlemek için çeşitli müdahale stratejileri olsa da bilişsel işlevin nasıl değerlendirileceğine dair nıyaya dayalı bir yöntem eksiktir (Stute, von Bergen, Bitterlich, Meissner, von Wolff, & Poethig, 2019: 27). Başarılı aktif yaşlanmayı sağlamak, artan yaşam beklentisinin zorluklarını karşılamak uluslararası bir önceliktir. Toplum temelli müdahalelere güven verici bir odaklanma da dâhil olmak üzere çok çeşitli müdahaleler ve teknolojiler vardır. Bir dizi nicel çalışma olmasına rağmen, sonuçların sınırlı miktarda istatistiksel olarak test edilmesiyle örnek boyutları küçüktür. Bildirilen sonuç ölçütlerinde önemli farklılıklar ve en etkili müdahale stratejileri konusunda çok az fikir birliği vardır. Bu derinlik ve fikir birliği eksikliği, randomize kontrollü denemeler gibi daha geleneksel araştırma metodolojilerinin yanı sıra teknik araştırma öğelerinin önemli rolünü tanıma ihtiyacından kaynaklanıyor olabilir. Hem teknik hem de klinik araştırma yöntemlerinin birlikte tanınmasını sağlamak; bireyleri, toplulukları ve politika yapıcılarını aktif yaşlanma konusunda desteklemek için muazzam bir potansiyele sahiptir (Robbins, Lim Choi Keung, & Arvanitis, 2018: 34). Aynı zamanda, bu araştırmalar, seyahat ederken yaşanan nüfusların fırsatları ve mekânsal kalıpları açısından seyahat ortamını yakalamamaktadır. Yaşlanan nüfusların günlük seyahatlerinin mekânsal ve zamansal kısıtlamalarını yakalayan bireysel önlemler, bu demografinin doğrudan ihtiyaçlarını bağlam içine koymaya yardımcı olacaktır. Nüfus yaşlanmaya devam ettikçe, yaşlı nüfusun gitmeleri gereken yerlere nasıl eriştiklerini anlamak çok önemli olacaktır (Wood, 2017: 13).

Bu yaşlı yetişkinler kişisel bir aracı bağımsız olarak kullanamazlarsa, ulaşım sağlamak için genellikle ailelerine veya arkadaşlarına güvenirlere (Wood, 2017: 10). Aktif yaşlanma için önemli olan belirli kuşaklararası destek yönlerini değerlendirmek için (Michael, Green, & Farquhar, 2006: 734) tüm bu uyarlamalar, yaşlanmanın deneyim ve sınırlamalarına uygun önermeler sağlar (Velazquez, Martínez-García, Favela, & Ochoa, 2017: 76). Yetişkin çocuklardan daha büyük ebeveynlere kuşaklararası destek, sosyal gerontolojide merkezi bir konu olmuştur. Çocukların destek sağlamanın belirleyicileri araştırılırken, geçmişte yapılan çoğu çalışma, ailelerin içindeki her bir

ebeveyn-çocuk ikilisini bağımsız olarak ele alan bir tasarıma dayanıyordu (Bao, 2016: 55). Aile içi dinamikler yaklaşımı, birden fazla ebeveyn-çocuk çiftinin ailede birbirine bağımlı olduğunu ileri sürer. Çocuklar kuşaklararası destek konusunda kararlar alırken; sadece ebeveynlerin ihtiyaçlarını ve kendi kaynaklarını dikkate almazlar, aynı zamanda kardeşlerinin mevcudiyetini de dikkate alırlar (2016: 55-56).

Diğer bir deyişle, hareketlilik, erişilebilirlik sağlama potansiyeline sahiptir (Wood, 2017: 11). Yaşlanma, hastalık riskinin artmasıyla bağlantılı görünüyor. İlişki mutlaka nedensel değildir: Yaşlanma hastalığa ve hastalık yaşlanmaya neden olmaz (Powell, 2013: 6). P. S. Timiras'a (1997) göre biyolojik yaşlanma her bireyi etkiler. Bir dizi ardışık etkiye bağlı olarak farklı yaşlarda ve organ ve sistemlerde açık ve gizli olarak kendini gösterir. İkincisi, Timiras yaşlanmayı, hücrelerin ve dolayısıyla organların ve organizmanın kendisinin işleyişini içeren zararlı bir süreç olarak görür (2013: 6). Sosyal gerontoloji, yaşlılık ve yaşlanma süreci çalışması olduğundan, teoride yaş ve yaşlanmanın tüm yönlerini kapsar. Yaşlanmanın etkili olabileceği herhangi bir akademik disiplin meşru bir çalışma alanıdır. Uygulamada, konu daha sınırlı bir listeye odaklanma eğiliminde olmuştur. Geleneksel uygulamayı takiben, burada üzerinde durulanlar tipik olarak bu listede yer alan konulardır. Bu nedenle, bir konunun atlanması, değeri hakkında bir yorum değil; yalnızca pragmatik bir yansımasıdır (Stuart-Hamilton, 2011: 15).

Tartışma ve Sonuç

Araştırmacı, farklı yöntemlerle toplanan ve daha sonra literatürde önerilen geçerliği, nedensel açıklama felsefesindeki tartışmalarla sosyal olarak anlamaya çalışır. Aktif yaşlanmada insanların ve yerlerin etkilendiği, çoklu ve değişen kimlikler yaratan, eş zamanlılık hissi veren askıya alınmış tempo; yorumlanmış anlam, değer ve duygulardır. Bilgi ve tecrübe birikiminde kazanımların politika yapıcılar için oluşturulduğunu kabul etmek; sosyal gerontolojinin prestij ve etki için rekabet ettiği akademi alanını paylaşıyor gibi görünen bir dizi yaklaşımı içerir. Nitel araştırmalarda denetim yolları ve benzerlerinin kullanılması ve veri analizi sırasında çıkarımlar yapmak, bulguları yapılandırmak ve sunmak için görüntü desenleri teşvik edilmiştir. Sosyal gerontolojide bilgi geliştirme sürecini saha kuralları doğrultusunda sürekli kılmak, yakın sosyal çevre içinde uyumunu teşvik etmek birkaç nedenden dolayı özel değere sahip olabilir. Aktif yaşlanmada veri toplanması veya alan ilişkileri, aktörün o alandaki deneyimleri; bireysel ilişkileri sürdürmede bağlı olduğu nitel topluluk için alternatif olarak ortaya çıkmıştır. Aktif yaşlanmada neyin dışarıda bırakıldığı, aynı zamanda kural veya teorisinin yeterlikler hakkındaki nesnelere gibi önceden tasarlanan statüsü ile işaretlenmiştir. Araştırmacının sahip olduğu güç ve kaynaklar tarafından yaşlı yetişkinlerin değişime göre kimliklerini nasıl oluşturdukları, sahadaki deneyimler yoluyla şekillenir. Sabit bir kronoloji yoksa, nüfusun yaşlanmasının sosyal etkisi için kapsamlı bir anlayış geliştirmek önemlidir. Önleme ve müdahaleler yoluyla bu konuda bir fırsat sunan gerontoloji; yaşlanmanın ne kadar soyut olduğu açısından, aktif yaşlanma sakinlerinin diğerlerine göre konumlarını savunma fikrini kabul eder. Bir yaş grubunun amaçları, öncelikleri ve gündemlerindeki sebat etme ve öğrenme motivasyonunda ön yargıları en aza indirmeye aracılık etmek için; yaşlanma tanımını üzerinde ayırt edecek şeyler çok azdır.

Kaynakça

- Aisa, R., Larramona, G., & Pueyo, F. (2015). Active aging, preventive health and dependency: Heterogeneous workers, differential behavior. *Journal of Economic Behavior & Organization*, 117, 1-9.
- Amado, C. A. F., São José, J. M. S., & Santos, S. P. (2016). Measuring active ageing: A Data Envelopment Analysis approach. *European Journal of Operational Research*, 255(1), 207-223.
- Ballantyne, A., Cheek, J., Gillham, D., & Quan, J. (2005). Information about the information: Navigating services and supports for older people. *Quality in Ageing and Older Adults*, 6(3), 17-23.
- Bao, L. (2016). Intergenerational support and well-being of older adults in changing family contexts. A Dissertation Submitted to the Faculty of the Graduate School of the University of Maryland in Partial Fulfillment of the Requirements for the Degree of Doctor of Philosophy.
- Bartlett, H. (2003). An ageing perspective. *Foresight*, 5(6), 26-33.
- Carey, M. (2012). *Qualitative Research Skills for Social Work: Theory and Practice*. Farnham: Routledge.
- Grabinski, C. J., & Niles-Yokum, K. (2015). *101+ Careers in Gerontology, Second Edition (Vol. Second edition)*. New York: Springer Publishing Company.
- Lee, M. (2008). Aging in place: A contemporary social phenomenon. A Dissertation Submitted to Oregon State University in Partial Fulfillment of the Requirements for the Degree of Doctor of Philosophy.
- Medeiros, K. de. (2014). *Narrative Gerontology in Research and Practice*. New York: Springer Publishing Company.
- Michael, Y. L., Green, M. K., & Farquhar, S. A. (2006). Neighborhood design and active aging. *Health & Place*, 12(4), 734-740.
- Powell, J. L. (2013). *Social Gerontology*. N.Y.: Nova Science Publishers, Inc.
- Ricciardi, W., Specchia M. L., & Marino, M. (2014). Health of the Elderlies and Healthy Ageing: A Challenge for Europe. In G. Riva, P. A. Marsan, & C. Grassi (Eds.), *Active Ageing and Healthy Living: A Human Centered Approach in Research and Innovation As Source of Quality of Life* (pp. 1-9). Amsterdam, Netherlands: IOS Press.
- Robbins, T. D., Lim Choi Keung, S. N., & Arvanitis, T. N. (2018). E-health for active ageing: A systematic review. *Maturitas*, 114, 34-40.
- Rosenthal, M. (2016). Qualitative research methods: Why, when, and how to conduct interviews and focus groups in pharmacy research. *Currents in Pharmacy Teaching and Learning*, 8(4), 509-516.
- Rossini, P. M., & Marra, C. (2014). Demographic Changes and the Challenge for a Healthy Ageing. In G. Riva, P. A. Marsan, & C. Grassi (Eds.), *Active Ageing and Healthy Living: A Human*

Centered Approach in Research and Innovation As Source of Quality of Life (pp. 23-31). Amsterdam, Netherlands: IOS Press.

Sherratt, M. L. (2006). Ageing in the triangle: Contextualising work, identity, and caregiving in bermuda. A Dissertation Submitted in Partial Fulfillment of the Requirements for the Degree of Master of Arts at Dalhousie University, Halifax, Nova Scotia.

Smith, M. (1987). Publishing Qualitative Research. *American Educational Research Journal*, 24(2), 173-183.

Stuart-Hamilton, I. (Ed.). (2011). Introduction. *An Introduction to Gerontology* (pp. 1-20). New York: Cambridge University Press.

Stute, P., von Bergen, M., Bitterlich, N., Meissner, F., von Wolff, M., & Poethig, D. (2019). Measuring cognitive performance in way that incorporates the concept of active and healthy ageing (AHA). *Maturitas*, 125, 27-32.

Timonen, V. (2008). *Ageing Societies : A Comparative Introduction*. Maidenhead, England: McGraw-Hill Education.

Velazquez, A., Martínez-García, A. I., Favela, J., & Ochoa, S. F. (2017). Adaptive exergames to support active aging: An action research study. *Pervasive and Mobile Computing*, 34, 60-78.

Wood, B. (2017). Aging in activity spaces: Understanding the automobility of aging populations. A Dissertation Submitted to the Department of Geography in Partial Fulfillment of the Requirements for the Degree of Doctor of Philosophy, Florida State University College of Social Science and Public Policy.

Zacher, H., Kooij, D. T.A.M., & Beier, M. E. (2018). Active aging at work: Contributing factors and implications for organizations. *Organizational Dynamics*, 47(1), 37-45.

Sosyal Dışlama ve İş Yeri Dışlaması

Ahmet Hakan ÖZKAN¹
İsmail ÖZDEMİR²

Giriş

İnsanların temel ihtiyaçları arasında yer alan sosyalleşme, insanların psikolojik durumları ile birlikte bir iş yapma motivasyonlarını da etkileyen bir faktördür. Özellikle çalışanlar sosyal faktörlerden çok fazla etkilendiği için örgütsel davranış ve yönetim gibi bilimlerin alanı her geçen gün genişlemektedir. Bu sosyal etkileşimin hayati önem taşıması nedeniyle iş yeri ortamı yöneticiler tarafından bu perspektif ile incelenmektedir.

İnsanların sosyal ortamların dışında tutulmaya çalışılması hayatımızda sıklıkla karşılaştığımız bir durumdur. Bazı sosyal gruplar, istemedikleri kişileri aralarına almak istemezler. Bu nedenle bu kişileri kendilerinden ve özellikle gruplarından uzakta tutacak yöntemler geliştirmeye çalışırlar. Bu süreç esnasında ister istemez o kişilere istenmediği mesajı verilecektir.

Sosyal grupların dışında tutmak istemenin çeşitli sebepleri olabilir. Grup üyeleri, o sosyal grup içerisinde kendilerini daha iyi hissetmekte ve bu amaçla izole bir ortam geliştirmeye çalışmakta olabilirler. Bu gibi bir durumda düşmanca bir tavır yerine korumacı bir tavırdan söz etmek daha doğru olabilir. Gençlerin anne ve babalarını çok sevmelerine rağmen bazı arkadaş ortamının dışında tutması buna örnek olarak verilebilir.

İş yerinde sosyal dışlama gerçekleşebilir. Sosyal dışlama davranışı, bir iş yeri ortamında işlerin sağlıklı olarak gerçekleşmesi önünde önemli bir engeldir. Ancak bazı gruplar ısrarcı olabilir ve bazı çalışanların aralarına girmelerine engel olabilir. Bu gibi durumlarda yöneticiler devreye girebilir ve sorunları çözmeye çalışabilir.

Çalışanların sosyal dışlama davranışında kararlı olması beklenmedik sonuçlar doğurabilir. Kararlı bireyler, amaçlarına ulaşmak için çok farklı yöntemler deneyebilirler. İş yeri ortamında bu yöntemlerin temel amacı farkedilmez olmalarının sağlanmaya çalışılmasıdır. Diğer bir deyişle, sosyal dışlama davranışında ısrar eden bireyler, diğer birey fiziksel olarak aralarına girse bile o geldiği zaman grup faaliyetlerine ve alışılmış grup sosyalleşmelerine ara verebilirler, onu yok sayabilirler. Daha değişik yöntemler kullanarak o kişiyi uzaklaştırmaya veya o kişiden uzaklaşmaya çalışabilirler. Bu gibi süreçler, iş yeri ortamındaki iş performansını olumsuz etkiler.

Yöneticilerin temel görevi, sorunsuz işleyen ekipler kurmaktır. İnsan kaynakları da sosyal dışlama kriterini dikkate almak zorundadır. Gruplar çok uyumlu olduğunda ve aralarına başka çalışanları alma konusunda seçici oldukları zaman, gruba eklenecek olan çalışanların seçilmesinde onlara insiyatif tanınabilir. Eğer burada sözkonusu olan portföy yönetimi gibi hassas görevlerde çalışan ve yüksek getiri sağlayan çalışanlar ise, yeni çalışanların gruba katılmasında daha dikkatli davranılabilir.

Sosyal Dışlama ve İş Yeri Dışlaması Ayrımı

¹ Dr.Öğr.Üyesi Ahmet Hakan Özkan, İstanbul Gedik Üniversitesi

² Dr.Öğr.Üyesi İsmail Özdemir, İstanbul Gedik Üniversitesi

Son dönemlerde sosyal dışlama ile karıştırılan bir kavram ise iş yeri dışlaması kavramıdır. Aralarında önemli farklılıklar olsa bile kavram olarak bu farklılıkları ifade edecek kadar kısa bir kavram olmadığı için sosyal dışlama ve iş yeri dışlaması kavramları benzer şekillerde adlandırılmaktadır. Ancak aralarındaki temel farklılık, kullanılan ölçek ile ilgilidir. Ferris vd. (2008) tarafından geliştirilen 10 soruluk ölçek ile ölçülen iş yeri dışlaması oldukça fazla kabul görmüştür ve bu ölçeği kullanan çalışmalar herhangi bir tartışma olmaksızın aynı değişkeni aynı ölçek ile ölçmektedir.

Sosyal dışlama davranışı ile iş yeri dışlaması farklı kategorilerde yer alabilir. Sosyal dışlama davranışı, belirli bir amaç ile gerçekleştirilen davranışların farklı şekillerde ortaya çıkma sürecidir. Bu anlamda çalışanın nasıl davranacağını kestirmek güçtür. Çünkü iyi niyetli bir çalışan kadar kötü niyetli bir çalışan da sosyal dışlama davranışında bulunabilir. Kendi özel çevresini korumaya çalışan bir kişi kadar şirketin kaynaklarını rahat şekilde kullanma ayrıcalığını korumaya çalışan bir kişi de sosyal dışlama davranışına meyledebilir.

İş yeri dışlamasının kategorileştirilmesi ile daha önceden gerçekleştirilen meta-analiz çalışmaları ile netleştirilmiştir. Bedi (2019), gerçekleştirdiği meta-analiz çalışması ile bu değişkenin öncüllerini ve çıktılarını detaylı bir şekilde ortaya koymuş ve bu değişken ile ilgili teorik altyapıyı netleştirmiştir. Howard ve arkadaşları da (2019) aynı sene bir meta-analiz çalışması gerçekleştirmiş ve çok da farklı olmayan sonuçlar ortaya koymuştur. İki çalışma da birbirini tamamlar niteliktedir ve çalışmamaktadır.

Howard vd. (2019) iş yeri dışlamasını bir iş yeri nezaketsizliği olarak kabul etmiştir. Gerçekten de bir çalışanı yok saymak ve görmezden gelmek nezaketsiz bir davranıştır. Ancak gerçekleştirilen son çalışmalar ve ortaya çıkan tartışmaların sonucunda iş yeri nezaketsizliğinin bir iş yeri suistima davranışı olduğu sonucuna varılmıştır. İş yeri dışlaması da böylelikle bu kategoride değerlendirilmiştir. Çünkü iş yeri dışlaması çalışanlara ciddi şekilde zarar verebilmektedir. Üstelik, sosyal dışlama davranışı kadar çeşitli nedenlerle değil de sadece çalışana zarar vermek amacıyla ortaya çıktığı kabul edilmektedir.

Sosyal dışlama davranışında bireyin varlığı kabul edilmekte, ancak onun varlığının belirlenen sosyal grup içerisinde yer almasının tercih edilmediği mesajı verilmeye çalışılmaktadır. Oysa iş yeri dışlaması davranışı, çalışanın varlığını da silmeye çalışarak onu sürekli daha fazla değersizleştirme amacı güder. Bu yapısı nedeniyle de amacı sosyal dışlama davranışı kadar belirsiz kabul edilmez.

Dışlama davranışı, insanların var olduğu her yerde ortaya çıkabilir. Sadece iş yeri ortamında var olduğunu düşünmemek gerekir. Ancak iş yeri ortamında çalışanların alternatifleri kısıtlıdır ve bu davranıştan kaçma şansları olmayabilir. Bu durum kontrol edilmediğinde ortaya çıkan sonucun iş yeri dışlamasına maruz kalan çalışanlar için bir çeşit psikolojik işkence olduğunu söylemek yanlış olmaz. Bu durumu engellemek hem insani açıdan gereklidir, hem de şirketin kaynaklarının boşa harcanmaması için gereklidir. Çünkü iş yeri dışlaması ile suistimal edilen bireylerin şirket için verimli olduğunu düşünmek de doğru değildir. Motivasyonları giderek düşecek, odaklanmaları zorlaşacaktır. Kişiliklerine bağlı olarak çevresine zarar verme eğilimi içerisinde de girebilirler.

İş yeri ortamında sağlıklı sosyal ilişkiler her zaman gereklidir. İş akışlarına da katkıda bulunacak olan sağlıklı sosyal süreçler, şirketin itibarını da artırır. Bedi (2019) ve Howard vd. (2019) tarafından gerçekleştirilen meta-analiz çalışmaları iş yeri dışlaması davranışı ile ortaya çıkan olumsuz sonuçları daha da net olarak ortaya koymuştur. Mesela örgütsel sinizm, işten ayrılma niyeti ve örgütsel stres iş yeri dışlaması ile birlikte artmaktadır. Bu değişkenlerin hiç biri iş yeri ortamına olumlu etkide bulunmaz. Örgütsel sinizm, kötü niyetli davranışların daha fazla gerçekleşmesine yol açar. İşten ayrılma niyeti, tecrübeli çalışanların kaybedilmesi anlamına gelir ve şirket için bir maliyet ve hatta belki de faaliyetlerde durma veya yavaşlama anlamına gelir. Örgütsel stresin ise olumsuz sonuçları

çok daha çeşitlidir. Motivasyon bozukluğu, davranış bozukluğu ve dikkat dağınıklığı gibi olumsuz sonuçları vardır.

İş yeri dışlaması, iş tatminini de azaltır. Azalan iş tatmini performansı olumsuz etkileyecektir. İş yeri dışlaması ile etkilenen ve performansı azaltan başka faktörler de vardır: mesela artan duygusal yorgunluk, azalan örgütsel bağlılık, işe tutkunluk ve azalan örgütsel özdeşleşme kavramları. Duygusal yorgunluğun olumsuz etkileri zaten bilinmekte ve uzun dönemler boyunca araştırılmış olmasına rağmen hala araştırılmaktadır. Örgütsel bağlılık, çalışanların kendilerini örgütün bir parçası gibi hissetmeleri anlamına gelir. Bir çalışanın anksiyetesini azaltarak dikkatini artıracak olan önemli bir kavramdır. İşe tutkunluk ise çalışanların beklenenden fazlasını ortaya koyma çabasıdır ve çalışanın kendi inisiyatifi ile beklenenden daha fazla katkı gerçekleştirmesi demektir. Örgütsel özdeşleşme de çalışanların kendilerini şirket ile bütünleştirmesi ve şirketten ayrı olarak düşünmemeleridir. Böylelikle şirketin hedeflerini kendi hedefleri gibi düşünürler ve görevlerinin dışında bir motivasyon geliştirerek hedefe ulaşma konusunda daha azimli ve ısrarcı olurlar. Tüm bu olumlu değişkenlerin azalması şirket için büyük kayıp anlamına gelir.

İş yeri dışlamasında “değersizleştirme” çok güçlüdür. Çalışanın iletişim kurmaya bile “değer” olmadığı mesajı net olarak aktarılır ve onu çok farklı bir seviyeye taşıma çabası ortaya konur. Kimi zaman uyum sağlamak için çalışanlar bu duruma kendilerini uyumlaştırmaya çalışırlar. Bu eğilim, çalışanın kendisini aşağı çekmesine de neden olur. Çalışanların, şirket ile birlikte ileri gitmesini sağlamaya çalışan yöneticiler için bu durum tercih edilemez.

Özetleyecek olursak, sosyal dışlama davranışında net olarak söylenemese de, iş yeri dışlaması davranışı için insanlara zarar vermeyi hedefleyen bir davranış demek net olarak mümkündür. Çünkü bu davranış sosyal dışlama gibi kısa süreli değil, sürekli bir yapıya sahiptir. Aynı zamanda bu davranışın olumsuz etkilerini kestirmek oldukça güçtür ve yapılan araştırmalar insanların sağlığına önemli bir seviyede zarar verdiğini göstermiştir.

İş yeri dışlamasının, sosyal dışlama davranışı ile aynı olmadığını kabul edilmesi, içinde bulunduğumuz son on yıl içerisinde gerçekleşen önemli bir gelişmedir. Sosyal dışlama davranışı, kimi zaman kabul edilebilir şekillerde ortaya çıkabilir, diğer taraftan iş yeri dışlamasının ortaya çıkış şekli genellikle kabul edilebilir bir şekilde değildir. Sosyal dışlama davranışı, bireyin varlığını rahatsız edici bulduğu için iş yeri dışlaması ile aralarındaki temel farkı belirgin şekilde ortaya koyar ve iş yeri dışlamasının aksine bireyin varlığını böylelikle kabul etmiş olur. İş yeri dışlamasında ise tam aksine kişinin önemli bir ihtiyacı olan “var olma” ihtiyacına karşı büyük bir saldırı gerçekleştirilmektedir.

Dışlama Davranışlarının Sebepleri

Sosyal dışlama davranışı, iş yeri ortamında motivasyon gibi yapıcı sebeplerden dolayı ortaya çıkabilir. Çalışanlar iletişimi kötü olan, her dediğini tekrarlatan ve anlamayan, söylenenleri dikkate almayan kişilerle birlikte çalışmak istemeyebilirler. Sosyal dışlama davranışının ortaya çıkma sebeplerini tespit etmek zor olsa da amacı bellidir.

İş yeri dışlaması ile gerçekleştirilen çalışmalar, çalışanların tehdit olarak algılanması sonucu ortaya çıkma ihtimalinin yüksek olduğunu göstermektedir. Hedef alınan çalışan, bir sebeple diğer çalışanlar için tehdit olarak kabul edilir. Bunun nedeni, iş yeri ortamındaki yükselme imkanları veya sınırlı kaynakları kullanma imkanları olabileceği gibi çalışanın kendisine dair nedenler de olabilir. Kimi zaman çalışanlar kendi kişilikleri için tehdit olarak gördüğü kişileri de hedef alabilirler.

Dışlama davranışı, görüldüğü üzere bir çalışanın, diğer bir çalışana kendi çevresinde istememesinden kaynaklanacaktır. İş yeri dışlamasında ise kişiye yakın durmak ve yakın durarak

varlığını inkar etmek gerçekleşebilir. Bu yapısı itibarıyla, sosyal dışlama davranışı bir alan belirleme ve burada kişiyi istememe şeklinde ortaya çıkabilirken, iş yeri dışlaması kişiyi direkt suüstimal etme ve kendini kötü hissettirme çabası olarak ortaya çıkabilir.

İş yeri dışlaması davranışını diğer suüstimal davranışlarından ayıran önemli bir özellik, bu davranışın kullanılmasına karar verilmesindeki en büyük etkidir. Bu etken, diğer suüstimal davranışlarının aksine, iş yeri dışlaması davranışının kolaylıkla saklanabilmesi ve kişinin bu davranışa tepki göstermesi halinde sanki hedef alınan çalışanın suüstimal veya nezaketsizlik gerçekleştirmesi söz konusuymuş gibi bir karşı tavır alınmasına olanak sağlayabilmesidir.

İş yeri dışlaması davranışı gerçekleştiren bireyler bu davranışı planlı olarak gerçekleştirdiğinde, hedef bireyin bu davranışı ortaya çıkarma çabalarını da hesaba katarlar. Genellikle pasif olan taraf oldukları için durumu anlatmak üzere harekete geçen hedef çalışan onlardan daha aktif ve hatta daha agresif görünebilecektir. Zaten psikolojik şiddete maruz kalmış olan bu çalışan için kimi zaman duygularını kontrol etmek zor olduğundan, hedef çalışanın irite edilerek daha agresif görünmesi de sağlanabilir. Tüm bunlar, aslında saldırgan olanın mağdur gibi görünmesine ve aslında mağdur olanın da saldırgan gibi görünmesine varacak kadar karmaşık süreçlerin gelişmesine neden olabilir. Bu gibi durumlar, yöneticiler için gerçekten çözülmesi zor durumlardır. Bu nedenle iş yeri dışlaması davranışı, yöneticiler tarafından tespit edilerek müdahale edilmesi gereken bir davranıştır. Öncelikli olarak ele alınmalıdır.

Sosyal Dışlama ve İş Yeri Dışlamasının Olumsuz Etkileri

Sosyal dışlama, çalışanların psikolojik durumunu olumsuz etkiler. İş yeri dışlamasının da çalışanların sağlığı üzerindeki olumsuz etkileri incelenmiş ve kanıtlanmıştır. Öncelikle çalışanların acı çekmesine neden olan bir süreç olduğu bilinmektedir. İş yeri dışlaması ile ortaya çıkan psikolojik baskı çalışanların paranoya gibi sosyal çevre ile olumsuz yaşanınca ortaya çıkan nörotik sıkıntılarını tetikleyebilir.

Sosyal dışlama davranışı taklit edilebilir. Ancak bir sosyal grup içerisinde bir bireyin istenmemesi çoğunlukla kişisel bir durum olarak başlar. Sonrasında gelişen sürece diğer bireyler de katılır. Genellikle ilk intiba ile kişiyi istememe davranışını başlatan kişi, diğer grup üyelerini de ikna çabalarına başlar ve onları etkiler. Konu hakkında bilgisi olmayan bireyler, tüm diğer bireyler gibi gözlem yapma ve şartları edтайlı incelem zahmetine girmek istemezler. Kendilerine verileni almak ve anlatılana inanmak onlar için daha kolay olacaktır. Kendi benliğinde id kısmı ağır basan bireyler, olumsuz davranışlara ve düşmanca hisler beslemeye daha açık olduğundan, öncelikli olarak bu bireyler ortaya atılan fikri destekleyecektir. Böylelikle hedef kişiyi grupta istemeyen ilk birey ile birlikte o kişiyi istemeyen bir grup oluşacaktır.

Sosyal psikoloji, grup içerisinde baskın olan davranışları şekillendirir. Sosyal grup içerisinde büyük bir kısım, gruba yeni katılan birey hakkında fikir sahibi olmazken, diğer bir grup birey onu istemediği zaman bir karar almak sosyal psikoloji çerçevesinde daha kolay olur. Grubun çoğunluğu kişiyi istemiyor olmasa da fikirleri yönlendirmediği için baskın olan yeni katılan kişinin kötülenmesi olur. Bu aşamada kendi fikirlerini yaymaya devam eden bir grup oluşur ve kişi sosyal gruptan giderek daha fazla dışlanır.

Sosyal dışlanma davranışının her zaman başladığı şekilde devam etmeyebileceğini de söylemek gerekir. Birey, grubun çoğunluğu tarafından kabul görebilir. Mesela, gruba yeni katılan kişinin bir arabası olması, grupta arabası olan diğer bireyin hoşuna gitmezken, arabası olmayan çoğunluğun hoşuna gidebilir. Hatta yeni katılan birey, arabası ile diğer grup üyelerine daha fazla

hizmet eder ve yardımcı olursa daha fazla kabul görebilir. Bu durumda sosyal dışlama davranışı işe yaramayabilir.

İş yeri ortamında da kendi bilgileri ve işe dair tecrübeleri ile çalışanlar bir sosyal grupta kendini kabul ettirebilir. Artık ikinci planda kalaacağını düşünen diğer birey veya bireyler bu duruma tepki gösterebilir. Ama yeni çalışandan daha çok faydalanan grup üyeleri bu dışlama davranışına katılmayacak, hatta belki de dışlama çabalarına karşı tepki gösterecektir.

Sosyal dışlama davranışı, görülebileceği gibi basit, ama mücadeleli bir süreci içerir. Kolaylıkla ortaya çıkabileceği gibi, grubun tüm üyeleri tarafından desteklenmediği zaman istenen etkiyi yaratmayabilir. Amaç da belli olduğu için kişi grubun dışında tutulduğu zaman artık hedef olmaktan çıkar ve kendi haline bırakılır. Bu nedenle iş yeri dışlaması davranışına göre daha az zarar veren bir yapısı vardır.

İş yeri dışlaması davranışında bireylerin hedef alındığını söylemek doğrudur. Daha zayıf, daha güçsüz veya pozisyon itibarıyla daha korumasız bireylerin iş yeri dışlaması davranışına daha fazla maruz kaldığı iş yeri ortamları olabilir. Diğer taraftan, daha güçlü olmasına rağmen bazı yöneticilerin bile dışlandığını görmek mümkün olabilir. Bu gibi durumlarda grup üyeleri sayısal fazlalıklarına ve gruplarının verdiği güce güvendiklerini görebiliriz.

İş yeri dışlaması, çalışanların ayrıcalıklarını veya kurum kaynaklarından aldıkları payları kaybetmeleri gibi somut nedenlere dayanabilir. Ama her zaman böyle olduğunu söylemek doğru olmaz. Kimi zaman çalışanların olumsuz kişilik özellikleri nedeniyle de ortaya çıkabilir. Olumsuz kişilik özellikleri narsist, psikopat veya Makyevlyanist olabilir. Özetle, çalışan diğer insanlara zarar vermekten hoşlanıyor veya böyle harekete ederek kendini güvende hissediyorsa iş yeri dışlaması davranışı gerçekleşebilir.

İş yeri dışlaması, çalışanların dikkatlerini işlerine vermelerini zorlaştırır, hafızalarını etkin şekilde kullanmaları üzerinde bir engel teşkil eder ve tecrübelerinin önemsenmeyeceği korkusu yarattığı için geçmiş tecrübelerden yararlanma imkanını azaltır. İş yeri dışlamasının maruz kalan bireyler kendilerini değersiz ve başarısız hissettikleri için geride tutarlar ve bunun sonucunda da kimi zaman kurum bünyesinde gerçekleşen süreçlere normalde yapacakları kadar fazla katkıda bulunamazlar.

İş yeri dışlamasının diğer bir olumsuz özelliği de çalışanların arasındaki iletişime zarar vermesidir. Çalışanlar birbirlerine karşı tavır alabilir veya birbirleri ile iletişim kurmaktan kaçınabilir. Çünkü görmezden gelme davranışı ile kendilerini kötü hissetmek istemezler ve kendilerini buna hazırlarlar. İş yeri dışlaması davranışı, çalışanların iletişim ve ilişkisel yapılarını olumsuz etkilediği için iş ortamındaki iletişimi ve bilgi akışını da olumsuz etkiler. En önemli eksiklik bilgi paylaşma konusunda yaşanacaktır. Zaten bilgi paylaşma konusunda çoğu zaman isteksiz olan çalışanlar iş yeri dışlaması var olduğunda daha da isteksiz davranacak ve süreçleri sekteye uğratacaktır. Bu durum takım çalışmasına zarar verdiği gibi bilgi aktarım süreçlerine de zarar verecektir. Eğitim ile ilgili süreçlerin de bu durumdan etkilenmesi oldukça doğaldır.

Sosyal dışlama ve iş yeri dışlaması, yöneticilerin ortaya komyaya çalıştığı motivasyon politikalarının performansının düşmesine neden olur. Bu gibi politikalar uygulamaya çalışan yöneticiler, nerde sorun yaşadıklarını anlamaya çalışacak ve zaman kaybedecektir. Çünkü sosyal dışlama ve iş yeri dışlaması davranışlarını tespit etmek kolay değildir.

Motivasyon, kurumlar için önemlidir. Motivasyon ile verimlilik artırılmaya çalışılır. Aynı zamanda hedeflere etki ulaşma başarısı da yükseltilmeye çalışılır. Ancak yöneticilerin motivasyonu yükseltme üzerine olan çabalarının beklenmedik şekilde boşa çıkması ve motivasyonun yükselmek

yerine düşme eğilimine girmesi, belki de başarılı olan yöneticilerin başarısız addedilmesine neden olur. Oysa bunun nedeni sosyal dışlama ve iş yeri dışlaması davranışı olabilir. Bu gibi görünmez davranışları tespit edilemediğinde çok başarılı motivasyon politikaları başarısız olarak değerlendirilir, yöneticiler de aynı yanlış değerlendirmeden nasibini alır. Bu durum bile sosyal dışlama ve iş yeri dışlaması davranışlarının bir kurumun işleyişinde ne kadar büyük bir tehdit olduğunu ortaya koymaya yetecektir.

Bazı sektörlerde çalışan sıkıntısı yaşanmaktadır ve bazı pozisyonları doldurmak kolay olmayabilmektedir. Örneğin, Covid-19 öncesinde var olan hemşire açığı, Covid-19 döneminde iyice artmış ve şu anda ad devam etmektedir. Bu gibi pozisyonlarda dışlama davranışı gibi işten ayrılma niyetini artıran davranışlar, kurumun faaliyetlerinin yavaşlamasına neden olacaktır. Bu nedenle yöneticiler çalışanların işten ayrılma süreçlerini kontrol altında tutmak için öncelikle işten ayrılma niyetini gözlem altında tutarlar, sonrasında da işten ayrılma niyetine etki eden faktörü bularak buna müdahale ederler. Bu gibi durumlarda iş yeri dışlaması da işten ayrılma niyetini artıran faktör olarak ortaya çıkabilir. Tüm olası etkenleri kontrol etmek sonuç vermediğinde, iş yeri dışlaması gibi görünmeyen etkenleri kontrol etmek yerinde olacaktır. Yöneticiler, iş yeri dışlamasına müdahale ederek işten ayrılma niyetini azaltabilirler.

Bazen, bazı pozisyonlarda yer alan çalışanların zor bulunuyor olması, diğer çalışanların dikkatini cezbeder. Onlara sunulan yüksek maaş ve cazip imkanlar nedeniyle hedef olarak tespit edilebilir ve diğer çalışanlar tarafından dışlanabilirler. Bu durum şirketin operasyonel faaliyetleri açısından sakıncalıdır, çünkü bu gibi bireyler hem bilgi hem de tecrübe sahibidir. Tecrübeli çalışanların şirkete zaman kazandırır ve değer katar. Onları kaybetmek şirket için başlangıç noktasına dönmek gibidir.

İş yeri dışlamasının diğer bir olumsuz özelliği de kurum içerisinde çeşitli olumsuz davranışların ve istenmeyen grupların gelişmesine neden olmasıdır. İş yeri dışlaması ile gelişen olumsuz davranışlar çeşitli olabilir. Buna bör sonraki paragrafta değinilecektir. İstenmeyen gruplar ise informel gruplar da olarak bilinen ve işleyişe zarar veren gruplardır. Bunlar yönetim politikalarının altını kazabilir, işleyen süreçlere zarar verebilir ve pek çok sürecin kendi çıkarları doğrultusunda gelişmesini sağlamaya çalışabilirler.

İş yeri dışlaması, çoğunlukla birden fazla çalışan tarafından gerçekleştirilen bir davranıştır. Daha ziyade çalışan le aynı seviyedeki diğer çalışanlar bu davranışa iştirak eder. Ama bu davranış, yöneticiler tarafından da gerçekleştirilebilir. Bu gibi bir durum, çok daha komplike ve kapsamlı sonuçlar doğuracaktır. Yöneticilerin bu gibi suüstimal davranışlarının farkedilmesi, öncelikle Üst Kademeler Teorisi tarafından da aktarıldığı gibi, yöneticilerin taklir edilmesi nedeniyle yayılan olumsuz davranışlara neden olacaktır. Çalışanlar, yöneticilerin davranışlarını taklit etme eğilimini sürdürdükçe, onlardan gördükleri bir suüstimal davranışı da farklı suüstimal davranışları veya benzer suüstimal davranışları şeklinde vücut bulur. Bu durum da iş yeri ortamında olumsuz davranışların bulaşması gibi sonuçlara neden olur.

Kimi zaman zorbalık eğiliminde olan veya narsizm, psikopati ve Makyevyanizm gibi olumsuz kişilik özelliklerine sahip olan çalışanlar harekete geçemez ve harekete geçebilmek için kendilerine cesaret verebilecek küçük bir uyarın beklerler. Yöneticilerin, diğer bir hedef çalışanı iş yeri dışlaması ile suüstimal etmesi, onlar için beklenen bir uyarın olacaktır. Bundan cesaret alarak harekete geçeceklerdir ve kendi potansiyellerine bağlı olarak suüstimal davranışları ortaya koyacaklardır.

Yöneticilerin, iş yeri dışlaması davranışına katılmaları, sadece olumsuz davranışlara meyli olan bireyleri harekete geçirmez. Aynı zamanda bu olumlu davranan ve iyi niyet sahibi bireyler de harekete geçebilir. Aslında buna harekete geçmek demek doğru olmaz, çekinmek veya geride

durmak demek daha doğru olur. Hedef alınan bireyin yakınında görünmek ve onun arkadaşı gibi görünerek yöneticinin tepkisini çekmek istemeyen diğer bireyler de ondan uzaklaşır. Bunun sonucun da da yönetici tarafından dışlanan birey daha da dışlanmış olur. Çünkü bu kişinde çekinmek ve uzak durmak da aslında dışlama davranışına benzer bir davranıştır ve bu süreçte ortaya konan iş yeri dışlaması davranışının yaratacağı psikolojik baskıyı artıracak bir niteliğe sahiptir.

Yönetilerin istismarcı davranışları her zaman iş yeri ortamında yayılır. Üst Kademeler Teorisi bunu çalışanların yöneticileri taklit etme eğilimi ile ilişkilendirir ve çalışanların gücü elinde bulunduranlar gibi olmak için bunu yapabiliyor olabileceğinden bahseder. Sosyal Öğrenme Teorisi ise çalışanların yöneticileri model alarak gözlemlediklerinden bahseder ve bu gözleme süreci sonrasında ise öğrenme sürecinin geliştiğini belirtir. Çalışanlar, öğrenme ile kendilerine aktarılan bu davranışları ortaya koymaktan çekinmeyecektir. Çünkü bu gücü elinde tutan kişi tarafından gerçekleştirilen bir davranıştır ve o yaptığına göre yapılmasında bir kısınca olmamalıdır.

İstismarcı yönetim, bulaşıcılığa sahiptir. Yöneticilerin istismarcı olması tepe yönetim tarafından kolaylıkla tespit edilen ve müdahale edilen bir durumdur. Bu nedenle istismarcı yönetimin etkileri kısıtlı olmaktadır. Ama iş yeri dışlaması gibi kolay anlaşılabilen davranışlar, istismarcı yöneticilerin uzun süre bir iş yeri ortamında hakim olarak olumsuz davranışların artmasına neden olabilmesinin önünü açar.

İş yeri dışlaması, özü itibarıyla, toplumun, yasaların ve etik çerçevenin kabul edebileceği ölçüde gerçekleştirilen bir istismar davranışıdır. Kişi, bu davranış ile hem sosyal ortamda kabul görmeye devam edebilir, hem de hedef olarak seçtiği kişiye zarar verebilir. Bu yapısı itibarıyla istismarcı yöneticiler için öncelikle tercih edilen bir davranış biçimidir.

Sonuç

Sosyal dışlama, insanların gruplar oluşturduğu her ortamda ortaya çıkabilir. Çünkü yapısı itibarıyla bir grup oluşturmak, iletişim kurmak istenen kişileri seçmek ve bir araya toplamak anlamına gelir. Herhangi bir sebeple bu grup içerisine seçilmediği halde girmek isteyen bireyler burada istenmeyecektir ve sosyal dışlama davranışı ortaya çıkacaktır. Sosyal grup dediğimiz yapının özelliklerini göz önünde bulundurduğumuzda bu son derece normaldir.

Sosyal dışlama, okul ortamında çocuklar arasında gözlemlenmiş bir davranış şeklidir. Çocukların kendilerini rahat hissettiği gruplar içerisine kendilerini rahatsız hissettirecek kişileri almak istememesi olarak tanımlanan ve sonrasında insanların gruplar oluşturduğu tüm ortamlarda gözlemlenen sosyal dışlama, insanların doğasına çok aykırı görünmemektedir. Çünkü bazı bireyler diğer bireyleri rahatsız edebilirler. Bunu kasıtlı yapmıyor olabilecekleri gibi rahatsızlık hissi bireylerin kendisinden dolayı da ortaya çıkabilir. Mesela bir bireyin aksanı, dış görünüşü, geldiği yörenin kültürü gibi sebeplerden dolayı rahatsız olan bireyler bu farklılıkları bilmedikleri için onu aralarında istemiyor olabilirler.

Sosyal dışlama, iş yeri ortamında daha fazla ortaya çıkar. Çünkü çalışanlar kendi gruplarında kimlerin yer alacağını seçme şansına sahip değildir. Ancak kendi gruplarında belirli sayıda tanıştıkları kişiler olduğu zaman yeni gelen ve onları rahatsız eden bireyleri dışlama eğilimine girebilirler. Sosyal dışlama davranışını iş yeri ortamında ölçmek için çeşitli ölçekler kullanılmıştır. Bu anlamda farklı bakış açıları vardır.

İş yeri dışlaması davranışının, sosyal dışlama davranışından ayırd edilmesi 10 soruluk iş yeri dışlaması ölçeğinin (Ferris vd., 2008) geliştirilmesi ile mümkün olmuştur. Bu ölçek net bir şekilde kabul görmüş ve iş yeri dışlaması çalışmalarında yaygın şekilde kullanım alanı bulmuştur. İş yeri

dışlamasını ölçen ve genel anlamda kabul görmüş bir başka ölçüm yöntemi şu an için bulunmamaktadır. Bu durum, iş yeri dışlamasının sınırlarının daha net olarak çizilebilmesine olanak tanımıştır.

İş yeri dışlaması, kişinin aidiyet ihtiyacına, var olma ihtiyacına ve kabul edilme ihtiyacına bir saldırı gerçekleştirilmesi anlamına gelir. Amacı belli değildir. Kasıtlı mı yapıldığı, yoksa alışkanlıktan kaynaklanan sebeplerle mi ortaya çıktığı belli değildir. Bu nedenle iş yeri nezaketsizliği çerçevesinde kabul edilmiştir. Çünkü iş yeri nezaketsizliği davranışı da kasıtlı yapıp yapılmadığı belli olmayan ancak özensizlik ve değersiz hissettirme şeklinde ortaya çıkan rahatsız edici davranışlardır. İş yeri dışlaması, bu tanıma uymaktadır. Bireylerin bu davranışı kasıtlı yapıp yapmadığını kestirmek oldukça güçtür.

İş yeri dışlaması davranışının diğer bir özelliği de kurbanlar için belirsiz bir durum ortaya koyuyor olmasıdır. İnsan, yapısı nedeniyle belirsizlikten korkar. Sonuç olarak, iş yeri dışlamasına maruz kalan birey de arka planda neler olduğunu sürekli merak edecek ve bu konuyla ilgili belirsizlik gördükçe endişe duyacaktır. Kensi bakış açısı ile bir şeylerin yanlış gittiğini kolaylıkla anlayacak ve belki de kendisini suçlama eğilimine girecektir.

Her nasıl olursa olsun, iş yeri dışlaması davranışı çalışanlara saldırı altında olduğu hissi verecektir. Bu durumda kendisini savunma isteği de gelişebilir. Böylelikle çalışan daha alıngan ve daha tetikte olabilir. Karar verme teknikleri de değişebilir. Çalışanların kendine düşman olduğunu veya kınandığını düşünerek bu şekilde karar verebilir.

Sonuç olarak sosyal dışlama davranışı iş yeri ortamında bazı çerçeveler içerisinde iyi bir gösterge olabilir ve bazı sınırlar içerisinde ortaya konduğunda yapıcı sonuçlar getirebilir. Ama iş yeri dışlaması davranışı bir iş yeri ortamında her zaman yıkıcı sonuçlara neden olacaktır.

Kaynakça

Asher, S. R., Rose, A. J., and Gabriel, S. W. (2001). "Peer rejection in everyday life," in *Interpersonal Rejection*, ed. M. Leary (New York, NY: Oxford University Press), 105–142.

Bedi, A. (2019). No herd for black sheep: A meta-analytic review of the predictors and outcomes of workplace ostracism. *Applied Psychology: An International Review*, 44 pages. <https://doi.org/10.1111/apps.12238>

Blackhart, G.C., Nelson, B.C., Knowles, M.L., Baumeister, R.F. (2009). Rejection elicits emotional reactions but neither causes immediate distress nor lowers self-esteem: a meta-analytic review of 192 studies on social exclusion. *Personality, and Social Psychology Review*, 13, 269–309. <https://doi.org/10.1177/1088868309346065>

Carmon, A.F., Miller, A.N., Raile, A.N.W., & Rpers, M.M. (2010). Fusing family and firm: Employee perceptins of perceived homophily, organizational justice, organizational identification, and organizational commitment in family businesses. *Journal of Family Business Strategy*, 1(4), 210-223. <https://doi.org/10.1016/j.jfbs.2010.10.003>

Chang, K., Quinton, S., Lee, I., Cheng, T., & Huang, S. (2019). Subordinates' competence: a potential trigger for workplace ostracism. *The International Journal of Human Resource Management*, <https://doi.org/10.1080/09585192.2019.1579246>

Chen, Y., & Li, S. (2020). Relationship between workplace ostracism and unsafe behaviors: The mediating effect of psychological detachment and emotional exhaustion. *Psychological Reports*, 123(2), 488–516. <https://doi.org/10.1177/0033294118813892>

Chen, Y. & Li, S. (2019). The relationship between workplace ostracism and sleep quality: A mediated moderation model. *Frontiers in Psychology*, 10:319, 13 pages. <https://doi.org/10.3389/fpsyg.2019.00319>

Choi, Y. (2019). The moderating effect of leader member exchange on the relationship between workplace ostracism and psychological distress. *Asia-Pacific Journal of Business Administration*, 11(2), 146-158. <https://doi.org/10.1108/APJBA-11-2018-0205>

Choi, Y. (2020). A study of the influence of workplace ostracism on employee's performance: moderating effect of perceived organizational support. *European Journal of Management and Business Economics*, 29, (3), 333-345. <https://doi.org/10.1108/EJMBE-09-2019-0159>

Chung, Y.W., & Yang, J.Y. (2017). The mediating effects of organization-based self-esteem for the relationship between workplace ostracism and workplace behaviors. *Baltic Journal of Management*, 12(2), 255-270. <http://dx.doi.org/10.1108/BJM-06-2016-0130>

Eickholt, M.S., & Alan K. Goodboy, A.K. (2017). Investment model predictions of workplace ostracism on K–12 teachers' commitment to their schools and the profession of teaching. *Journal of Workplace Behavioral Health*, 32(2), 139-157. <http://dx.doi.org/10.1080/15555240.2017.1332483>

Eisenberger, N.L., Lieberman, M.D., & Williams, K.D. (2003). Does rejection hurt? An fMRI study of social exclusion. *Science*, 302 (5643), 290-292. <https://doi.org/10.1126/science.1089134>

Feng, L., Li, J., Feng, T., & Jiang, W. (2019). Workplace ostracism and job performance: Meaning at work and family support as moderators. *Social Behavior and Personality: An international journal*, 47(11), 13 pages. <https://doi.org/10.2224/sbp.8244>

Ferris, D.L., Brown, D.J., Berry, J.W., & Lian, H. (2008). The development and validation of the Workplace Ostracism Scale. *Journal of Applied Psychology*, 93, 1348-1366. <http://dx.doi.org/10.1037/a0012743>

Ferris, D.L., Yan, M., Lim, V.K.G., Chen, Y., & Fatimah, S. (2016). An approach-avoidance framework of workplace aggression. *Academy of Management Journal*, 59(5), 1777-1800. <http://dx.doi.org/10.5465/amj.2014.0221>

Fiset, J. (2014). *The Good Shepherd: The impact of relational leadership interventionary behaviour on workplace ostracism*. Doctoral dissertation. Concordia University: Canada.

Fiset, J., & Bhave, J.P. (2019). Mind your language: The effects of linguistic ostracism on interpersonal work behaviors. *Journal of Management*, 1-26, <https://doi.org/10.1177/0149206319833445>.

Fiset, J., Hajj, R.A., & Vongas, J.G. (2017). Workplace ostracism seen through the Lens of Power. *Frontiers in Psychology*, 8:1528. 19 pages. <http://dx.doi.org/10.3389/fpsyg.2017.01528>

Gkorezis, P., & Bellou, V. (2016). The relationship between workplace ostracism and information exchange: The mediating role of self-serving behavior. *Management Decision*, 54(3), 1-29. <http://dx.doi.org/10.1108/MD-09-2015-0421>

Gkorezis, P., Panagiotou, M. & Theodorou, M. (2016) Workplace ostracism and employee silence in nursing: the mediating role of organizational identification. *Journal of Advanced Nursing*, 72(10), 2381–2388. <http://dx.doi.org/10.1111/jan.12992>

Guo G, Gong Q, Li S, Liang X. (2021). Don't speak ill of others behind their backs: Receivers' ostracism (sender-oriented) reactions to negative workplace gossip. *Psychology Research and Behavior Management*, 14, 1-16. <https://doi.org/10.2147/PRBM.S288961>

Gurlek, M. (2021). Workplace ostracism, Syrian migrant workers' counterproductive work behaviors, and acculturation: Evidence from Turkey. *Journal of Hospitality and Tourism Management*, 46, 336-346. <https://doi.org/10.1016/j.jhtm.2021.01.012>

Halevy, N., Cohen, T. R., Chou, E. Y., Katz, J. J., & Panter, A. T. (2014). Mental models at work: Cognitive causes and consequences of conflict in organizations. *Personality and Social Psychology Bulletin*, 40(1), 92-110. <http://dx.doi.org/10.1177/0146167213506468>

Howard, M. C., Cogswell, J. E., & Smith, M. B. (2019). The antecedents and outcomes of workplace ostracism: A meta-analysis. *Journal of Applied Psychology*, <http://dx.doi.org/10.1037/apl0000453>

Huertas-Valdivia, I., Braojos, J., & Llorens-Montes, F. (2019). Counteracting workplace ostracism in hospitality with psychological empowerment. *International Journal of Hospitality Management*, 76, 240–251. <https://doi.org/10.1016/j.ijhm.2018.05.013>

Hunter, J.E., & Schmidt, F.L. (2004). *Methods of meta-analysis: Correcting error and bias in research findings*. Sage: Newbury Park, CA.

İzci, Ç. (2018). Akademik kurumlarda örgütsel adalet ve dışlanma ilişkisi: araştırma görevlileri üzerine bir araştırma. [Relationship between organizational justice and ostracism in academic institutions: A research on research assistants] *Trakya University Journal of Social Sciences*, 20(2), 177-194. <https://doi.org/10.26468/trakyasobed.502209>

Khair, Q., & Fatima, T. (2017). Interactive effects of workplace ostracism and belief in reciprocity on fear of negative evaluation. *Pakistan Journal of Commerce and Social Sciences*, 11(3), 908-930.

Koay, K.Y. (2018). Workplace ostracism and cyberloafing: a moderated–mediation model. *Internet Research*, 28(4), 1122-1141. <https://doi.org/10.1108/IntR-07-2017-0268>

Kwan H. K., Zhang X., Liu J., Lee C. (2018). Workplace ostracism and employee creativity: an integrative approach incorporating pragmatic and engagement roles. *Journal of Applied Psychology*, 103, 1358–1366. <https://doi.org/10.1037/apl0000320>

Leung, A.S.M., Wu, L.Z., Chen, Y.Y., & Young, M.N. (2011). The impact of workplace ostracism in service organizations. *International Journal of Hospitality Management*, 30, 836–844. <http://dx.doi.org/10.1016/j.ijhm.2011.01.004>

Liu, C. (2019). Ostracism, attributions, and their relationships with international students' and employees' outcomes: The moderating effect of perceived farming intent. *Journal of Occupational Health Psychology*, 24(5), 556-571. <http://dx.doi.org/10.1037/ocp0000130>

Miner, K.N., January, S.C., Dray, K.K., & Carter-Sowell, A.R. (2019). Is it always this cold? Chilly interpersonal climates as a barrier to the well-being of early-career women faculty in STEM. *Equality, Diversity and Inclusion: An International Journal*, 38(2), 226-245. <https://doi.org/10.1108/EDI-07-2018-0127>

Moher, D., Liberati, A., Tetzlaff, J., & Altman, D. G. (2009). Preferred reporting items for systematic reviews and meta-analyses: The PRISMA statement. *Annals of Internal Medicine*, 151(4), 264–269. <https://doi.org/10.1371/journal.pmed.1000097>

Mulvey, K.L., Boswell, C., & Zheng, J. (2017). Causes and consequences of social exclusion and peer rejection among children and adolescents. *Report on Emotional & Behavioral Disorders in Youth*, 17(3), 71-75.

Neves, P. (2014). Taking it out on survivors: Submissive employees, downsizing, and abusive supervision. *Journal of Occupational and Organizational Psychology*, 87, 507–534. <http://dx.doi.org/10.1111/joop.12061>

Neves, P., & Cunha, M.P. (2018). Exploring a model of workplace ostracism: The value of coworker humor. *72nd Annual Conference of the Academy of Management*, 44 pages. <https://doi.org/10.1037/str0000069>

Qi, L., Cai, D., Liu, B., & Feng, T. (2020). Effect of workplace ostracism on emotional exhaustion and unethical behaviour among Chinese nurses: A time-lagged three-wave survey. *Leading Global Nursing Research*, 67(8), 2094-2103. <https://doi.org/10.1111/jan.14405>

Qian, J., Yang, F., Wang, B., Huang, C. & Song, B. (2019). When workplace ostracism leads to burnout: the roles of job self-determination and future time orientation. *The International Journal*

of *Human Resource Management*, 30(17), 2465-2481.
<http://dx.doi.org/10.1080/09585192.2017.1326395>

Quade, M.J., Greenbaum, R.L., & Mawritz, M.B. (2019). "If only my coworker was more ethical": When ethical and performance comparisons lead to negative emotions, social undermining, and ostracism. *Journal of Business Ethics*, 159(6), 21 pages.
<http://dx.doi.org/10.1007/s10551-018-3841-2>

Quade, M.J., Greenbaum, R.L., & Petrenko, O. (2017). "I don't want to be near you, unless..." The interactive effect of unethical behavior and performance onto relationship conflict and workplace ostracism. *Personnel Psychology*, 70, 675-709. <http://dx.doi.org/10.1111/peps.12164>

Quinn, R. W., Spreitzer, G. M., & Lam, C. F. (2012). Building a sustainable model of human energy in organizations: Exploring the critical role of resources. *The Academy of Management Annals*, 6(1), 337-396. <https://doi.org/10.5465/19416520.2012.676762>

Ramsey, A.T., & Jones, E.E. (2015). Minding the interpersonal gap: Mindfulness-based interventions in the prevention of ostracism. *Consciousness and Cognition*, 31, 24-34. <https://doi.org/10.1016/j.concog.2014.10.003>

Rotge, J.-Y., Lemogne, C., Hinfrey, S., Huguet, P., Grynszpan, O., Tartour, E., George, N., & Fossati, P. (2014). A meta-analysis of the anterior cingulate contribution to social pain. *Social Cognitive and Affective Neuroscience*, 10(1), 9 pages. <https://doi.org/10.1093/scan/nsu110>

Sarfraz, M., Qun, W., Sarwar, A., Abdullah, M.S., Imran, M.K., & Shafique, I. (2019). Mitigating effect of perceived organizational support on stress in the presence of workplace ostracism in the Pakistani nursing sector. *Psychology Research and Behavior Management*, 12, 839-849. <https://doi.org/10.2147/PRBM.S210794>

Sarwar, A., Khan, M.M., & Mujtaba, B.G. (2017). Despotic leadership, workplace ostracism and knowledge hoarding: A serial mediation model. *SAM Advanced Management Journal*, 82(4), 19 pages.

Soyuk, S., Kocabey, A., & Gun, I. (2019). Workplace incivility and workplace ostracism in healthcare workers. *International Journal of Humanities and Social Science Invention*, 8(8), 48-54.

Steinbauer, R., Renn, R.W., Chen, H.S., & Rhew, N. (2018). Workplace ostracism, self-regulation, and job performance: Moderating role of intrinsic work motivation, *The Journal of Social Psychology*, 158(6), 767-783. <http://dx.doi.org/10.1080/00224545.2018.1424110>

Sulea, C., Filipescu, R., Horga, A., Orțan, C., & Fischmann, G. (2012). Interpersonal mistreatment at work and burnout among teachers. *Cognitie, Creier, Comportament/Cognition, Brain, Behavior*, 16(4), 553-570.

Tu, M., Cheng, Z., & Liu, W. (2019). Spotlight on the effect of workplace ostracism on creativity: A social cognitive perspective. *Frontiers in Psychology*, 10:1215, 9 pages. <https://doi.org/10.3389/fpsyg.2019.01215>

Turkmen, E., Dogan, A., & Karaeminogullari, A. (2016). The impact of ostracism on work effort: A comparison between Turkish and Azerbaijani employees. *International Journal of Human Resource Studies*, 6(4), 110-128. <http://dx.doi.org/10.5296/ijhrs.v6i4.10300>

Tyndall, I., Waldeck, D., Riva, P., Wesselmann, E.D., & Pancani, L. (2018). Psychological flexibility and ostracism: Experiential avoidance rather than cognitive fusion moderates distress from perceived ostracism over time. *Journal of Contextual Behavioral Science*, 7, 72-80. <https://doi.org/10.1016/j.jcbs.2018.02.001>

Vatcheva, K.P., Lee, M., McCormick, J.B., & Rahbar, M.H. (2016). Multicollinearity in regression analyses conducted in epidemiologic studies. *Epidemiology (Sunnyvale)*, 6(2), 227. <https://doi.org/10.4172/2161-1165.1000227>

Vui-Yee, K., & Yen-Hwa, T. (2019). When does ostracism lead to turnover intention? The moderated mediation model of job stress and job autonomy. *IIMB Management Review*, 32(3), 238-248. <https://doi.org/10.1016/j.iimb.2019.10.007>

Waldeck, D., Banerjee, M., Jenks, R., & Tyndall, I. (2020). Cognitive arousal mediates the relationship between perceived ostracism and sleep quality but it is not moderated by experiential avoidance. *Stress & Health*, 36(4), 487-495. <https://doi.org/10.1002/smi.2946>

Wang, Z., Du, J., Yu, M., Meng, H., & Wu, J. (2020). Abusive supervision and newcomers' turnover intention: A perceived workplace ostracism perspective. *The Journal of General Psychology*, <https://doi.org/10.1080/00221309.2020.1751043>

Williams, K.D., & Nida, S.A. (2011). Ostracism: Consequences and coping. *Current Directions in Psychological Science*, 20, 71-75. <https://doi.org/10.1177/0963721411402480>

Wu, C., Liu, J., Kwan, H.K., & Lee, C. (2016). Why and when workplace ostracism inhibits organizational citizenship behaviors: An organizational identification perspective. *Journal of Applied Psychology*, 101(3), 362-378. <http://dx.doi.org/10.1037/apl0000063>

Wu, W., Qu, Y., Zhang, Y., Hao, S., Tang, F., Zhao, N., & Si, H. (2019). Needs frustration makes me silent: Workplace ostracism and newcomers' voice behavior. *Journal of Management & Organization*, 25(5), 635-652. <http://dx.doi.org/10.1017/jmo.2017.81>

Wu, W., Wang, H., & Lu, L. (2018). Will my own perception be enough? A multilevel investigation of workplace ostracism on employee voice. *Chinese Management Studies*, 12(1), 202-221. <https://doi.org/10.1108/CMS-04-2017-0109>

Xu, E., Huang, X., & Robinson, S.L. (2017). When self-view is at stake: Responses to ostracism through the lens of self-verification. *Journal of Management*, 43(7), 2281-2302. <http://dx.doi.org/10.1177/0149206314567779>

Yang, J. (2012). *Workplace ostracism and performance related outcomes: A process model incorporating social influence and social identity theories*. Doctoral dissertation. State University of new York at Buffalo: USA.

Yang, J., & Treadway, D.C. (2018). A social influence interpretation of workplace ostracism and counterproductive work behavior. *Journal of Business Ethics*, 148, 879-891. <http://dx.doi.org/10.1007/s10551-015-2912-x>

Yang, Q., & Wei, H. (2018). The impact of ethical leadership on organizational citizenship behavior: The moderating role of workplace ostracism. *Leadership & Organization Development Journal*, 39(1), 100-113. <http://dx.doi.org/10.1108/LODJ-12-2016-0313>

Yildirim, E., & Akin, M. (2018). Örgütlerde dışlanma, sinizm ve pozitif-negatif duygusallık arasındaki ilişkiler: pozitif ve negatif duygusallığın aracılık rolü [Relationships between organizational ostracism, cynicism, and positive and negative affectivity: The mediating role of positive and negative affectivity] *International Journal of Management Economics and Business*, 14(2), 427-449. <http://dx.doi.org/10.17130/ijmeh.2018239941>

Zhao, H., Peng, Z., & Sheard, G. (2013). Workplace ostracism and hospitality employees' counterproductive work behaviors: The joint moderating effects of proactive personality and political skill. *International Journal of Hospitality Management*, 33, 219–227. <http://dx.doi.org/10.1016/j.ijhm.2012.08.006>

Zhao, H., Xia, Q. (2017). An examination of the curvilinear relationship between workplace ostracism and knowledge hoarding. *Management Decision*, 55(2), 331-346. <http://dx.doi.org/10.1108/MD-08-2016-0607>

Zhao, H., Xia, Q., He, P., Sheard, G., & Wan, P. (2016). Workplace ostracism and knowledge hiding in service organization. *International Journal of Hospitality Management*, 59, 84–94. <https://dx.doi.org/10.1016/j.ijhm.2016.09.009>

Zhao, Y., Wang, X., Chen, C., & Shi K. (2020). A moderated mediation model of workplace ostracism and task performance. *Chinese Management Studies*, 14(1), 51-67. <https://doi.org/10.1108/CMS-10-2018-0716>

Zheng, X., Yang, J., Ngo, H., Liu, X., & Jiao, W. (2016). Workplace ostracism and its negative outcomes psychological capital as a moderator. *Journal of Personnel Psychology*, 15(4), 143–151. <http://dx.doi.org/10.1027/1866-5888/a000147>

Zhu, H., Lyu, Y., Deng, X., & Ye, Y. (2017). Workplace ostracism and proactive customer service performance: A conservation of resources perspective. *International Journal of Hospitality Management*, 64, 62–72.

Babur-Nâme'de Yer Alan Saygı ve Saygınlık İfadeleri

Ahmet Karataş

GİRİŞ

Türk Dil Kurumu sözlüğüne göre saygı kelimesi; “1. değeri, üstünlüğü, yaşlılığı, yararlılığı, kutsallığı dolayısıyla bir kimseye, bir şeye karşı dikkatli, özenli, ölçülü davranmaya sebep olan sevgi duygusu, hürmet, ihtiram ve 2. Başkalarını rahatsız etmekten çekinme duygusu.”olarak tanımlanmaktadır. Gülensoy (2018) da saygı kelimesinin sa- filinden geldiğini saygı, hürmet anlamlarında kullanıldığını ve Kazak Türkçesinde sır, Özbek Türkçesinde sıy olarak yer aldığını belirtmektedir. (Gülensoy, 2018: 606)

Bir dildeki saygı ifadeleri, o dilin konuşulduğu toplumda hitap eden ile muhatabın toplum içerisindeki veya birbirleri karşısındaki konumlarını belirler. Bu konumu ortaya çıkaran sebepler arasında yaş, cinsiyet, makam– mevki, bilgi/okumuşluk seviyesi, konuşma ortamının resmiliği, şehirden veya kırsaldan geliyor olma(bölge), toplumsal olarak doğumla gelen ve sonradan değiştirilemeyen bazı statüler gibi etmenler bulunmaktadır. (Demirci, 2006: 39) Bu etmenlerden bazıları farklı toplumlarda ortak bir değer sayılabildiği gibi, bazıları da toplumdan topluma farklılık gösterir.

Türkçenin söz varlığı içerisinde saygı ve saygınlık kavramını karşılayan pek çok söz ve söz öbeği bulunmaktadır. Türkçenin ilk yazılı metinlerinin ait olduğu Orhun Türkçesi döneminde *begrek “soylu, kudretli”, uyur “kudretli, soylu”, teñriken “saygıdeğer”, aya- “saygı göstermek, hürmet etmek”* gibi saygı ve saygınlık örnekleri karşımıza çıkmaktadır.

Uygur Türkçesi döneminde Türklerin Budizm ve Maniheizm dinlerini benimsemesiyle, Çin ve Sanskrit dillerinden pek çok dinî eser Türkçeye çevrilmiştir . Budizm ve Maniheizm'in esasları, Maniye övgü, Buda'nın hayatı gibi konuların işlendiği bu metinlerde, Türkçe saygı ve saygınlık ifadeleri geniş yer tutmaktadır. Bunlardan bazıları şunlardır: *aya- ağırla- “saygı göstermek, hürmet etmek”, çilte- “saygı göstermek”, tözün “asil, yüce”, tapığ uduğ “saygı, hizmet”, ayağka tegimlig “saygıya layık, hürmete layık”, aya- “saygı göstermek, hürmet etmek” aya- amran- “saygı göstermek”, ağır ayağ kııl- “saygı göstermek, hürmet etmek”, tapığ uduğ kııl- “saygı göstermek, hürmet etmek”.*

Karahanlı Türkçesi döneminde Türkler'in, kitleler halinde İslamiyet'i benimsemesiyle, dile Arapça ve Farsça kelimelerin girmeye başladığı görülmektedir. Bu dönemde Karahanlı Türkçesinde *ağırlığ “saygın, sayılan”, ağırlık kör- “saygı görmek, itibar görmek”, sizlet- “siz diye söz başlatmak, siz diye hitap ettirmek”, tap- “hizmet etmek”, turkığlan- “saygı göstermek”, tünğüş- “baş eğmek”, yükün- “saygı göstermek”, yükünç yükün- “saygı ile başını eğmek”* gibi Türkçe saygı ve saygınlık ifadelerinin bulunmasının yanı sıra *hādım bol “hizmet etmek, hizmetçi olmak”, hizmet kııl- “hizmet etmek”, izzet kııl- “saygı sunmak, saygı göstermek”, mükerrer bol-“saygıdeğer olmak”* gibi Arapça + Türkçe yapısıyla oluşmuş birleşik fiil örnekleri de bulunmaktadır.

Harezm-Kıpçak Türkçesi dönemi eserlerinde bulunan saygı ve saygınlık ifadeleri örneklerinden bazıları şunlardır: *ađaqığa tüş- “ayağına eğilmek, ayağına sarılmak”, ağırsıy bile*

“saygılı, hürmetli”, çavık- “ünlenmek, saygınlık kazanmak”, sıy tabuh kıl- “saygı ve hürmet göstermek”, hıdmet kıl- “hizmet etmek”, gurmet kıl- “saygı göstermek”, ilin ayağın öp- “(birisinin) elini ayağını öpmek”, ta'zîm kıl- “saygı göstermek”.

Çağatay Türkçesi dönemi eserlerinde bulunan saygı ve saygınlık ifadeleri örneklerinden bazıları şunlardır: *yükün- “saygı göstermek”, ağırla- “hürmet etmek”, ayağ(ığa) tüş- “ayağına kapanmak”, baş indir- “baş eğmek”, sanağ “saygı”, mükerrem kıl- “hürmet etmek”, ri'âyet eyle- “saygı göstermek”, ta'zîm kıl- “saygı göstermek”*

Babur

Zahîrüddîn Muhammed ya da bilinen adıyla Babur, 14 Şubat 1483'te Fergana'da doğmuştur. Babur'un soyu, babası tarafından Timur'lulara, annesi tarafından da Cengiz Han'a dayanmaktadır. Zahîrüddîn Muhammed'in ismine gelen Babur lakabı ise, eski Türk geleneklerine göre, isme ilave edilen “kaplan veya panter” anlamına gelen bir sözcüktür. (Bilkan, 2001: 5)

Babur'un babası Fergana hakimi Ömer Şeyh Mîrza, annesi ise Cengiz Han'ın torunlarından olan Yunus Han'ın kızı Kutlug Nigar Hanım'dır. Babur, henüz on iki yaşında iken babasının talihsiz bir kaza sonucu ölmesi üzerine, Fergana tahtına oturmuştur. O zamanlar Orta Asya'da büyük bir güç olan Timurlu İmparatorluğu'nun zayıflayıp çökmesiyle, bölgede iç karışıklıklar başlamış, Zahîrüddîn Muhammed Babur da, böyle bir ortamda tahta çıkmak zorunda kalmıştır. Henüz çocuk sayılabilecek yaşta olmasına rağmen oldukça zeki ve yetenekli olan Babur, iç karışıklıklar ve akrabaları arasındaki anlaşmazlıklarla mücadele etmeye mecbur kalmıştır. Bu suretle Babur, iktidara geçtiği andan başlayarak bir yandan amcası Sultan Ahmed'e ve dayısı Sultan Mahmud Han'a, öte yandan Özbek hükümdarı Şeybani Han'a karşı çetin savaflara girişmek zorunda kalmış, birçok kere tahtı ve hayatı büyük tehlikelere uğramış; fakat kırılmayan azmi ve tesadüflerin de yardımıyla her defasında durumu düzeltme çarelerini bulmuş, bu suretle nefesine ve şansına olan güveni artmıştır. (Koca, 2013: 11) Herşeye rağmen Babur, topraklarını genişletmeyi başarmış, büyük imparatorluğunu Hindistan'da kurma şerefine nail olmuştur.

Güçlü bir hükümdar, yetenekli bir komutan olan Zahîrüddîn Muhammed Babur sadece kudretli bir imparatorluk kurmamış, Hindistan'da Türkçe'nin yayılması ve Türk şiir geleneğinin başlaması gibi çok önemli bir tarihî ve kültürel misyonu gerçekleştirmiştir. (Bilkan, 2001: 7)

Çağatay Türkçesi ile önemli eserler kaleme alan Babur, edebiyat ilmi ile de uğraşmış, “Baburî yazısı” denilen bir yazı çeşidi de icat etmiştir. O, Babur-nâme (Vekâyî), Aruz Risalesi, Mübeyyen, Divân, Risâle-i Validiyye eserlerini Türkçe'ye kazandırmıştır.

Babur-nâme

Nevâyî ile, şiir alanında klâsik şeklini bulan Çağatayca, Babur'un Vekayî'i ile, nesir alanında en yüksek seviyeye ulaşmıştır. (Yücel, 1995: 16) Babur, Vekayî'inde hayatını, düşüncelerini, maceralarını, savaşlarını ve daha pek çok hususiyeti akıcı ve sade bir dille anlatmıştır. Eser, kimi zaman hatırat özelliği gösterirken, yaşananları günü gününe aktarmasıyla bir günlük, yaptığı seferlerde gördüklerini kaleme alması yönüyle de bir seyahat-nâme şeklini almaktadır.

Babur-nâme, Babur'un hayatının tüm yönlerini (askerî, sosyal, fikrî, edebî) anlattığı, bunu yaparken de abartılardan arınmış oldukça samimi ve sade bir dil kullandığı eserdir. Yücel (1995), eser hakkında şunları belirtmektedir: “Gezip gördüğü yerlerin medeniyetini, ekonomik ve beşerî coğrafyasını, insanların âdet, gelenek, duygu ve düşüncelerini, bölgenin bitki ve hayvanlarını yazarken iyi bir gözlemci; -Şeybânî ile Moğollar hariç- siyasî ve edebî şahsiyetleri yazarken, tarafsız

bir eleştirmendir. Başarılarını nakledeken son derece alçakgönüllü olan Bâbü, yenilgilerini, hatalarını, hatta zaaflarını nakledeken gerçekçi ve akılda soru bırakmayacak kadar açık bir üslup sahibi” (Yücel, 1995: 16) olduğunu belirtmektedir.

Babur-nâme’nin adeta XV. – XVI. yüzyılın bir vesikası olması dolayısıyla, farklı bilim dallarınca da araştırma konusu yapılmış ve eser, pek çok dile tercüme edilmiştir. Türkçe’nin söz varlığı açısından son derece zengin olan bu eserde, çalışma konusu, Babur-nâme’de geçen Türkçe saygı ve saygınlık ifadeleri olarak belirlenmiş ve söz konusu olan ifadeler açıklanmaya çalışılmıştır.

Babur-nâme’de geçen Türkçe saygı ve saygınlık ifadeleri şunlardır:

ilgerirek “*ilgeri + rek*” “Daha saygın”

“*Yana bir Mîr Gıyâş Tağayi édi. ‘Alî Dostnîñ inisi édi. Moğol mîrzâdeleri arasında Sultân Ebû-Sa’îd Mîrzâ [éşikide] mundın ilgerirek kişi yoq édi.*” (B 15a) “Yine biri Mîr Gıyâş Tağayi idi. Alî Dost’un kardeşi idi. Sultan Ebu Said nazarında Moğol mirzadeleri arasında bundan (Mîr Gıyâş Tağayi) daha saygın kişi yok idi.”

uluğraq “*uluğ + raq*” “Daha yüce, daha saygın”

“*Yana bir Dervîş Muḥammed Tarḥan édi, Ordu Buğa Tarḥannîñ oğlı. Sultân Aḥmed Mîrzâ Sultân Maḥmûd Mîrzânîñ tuqqan tağayisi édi. Mîrzâ qaşıda barça béglerdin uluğraq ve mu’teberraq bu édi.*” (B 21b) “Yine biri Dervîş Muhammed Tarhan idi, Ordu Buga Tarhan’ın oğlu. Sultan Ahmed Mirza, Sultan Mahmud Mirza’nın aynı anneden doğmuş dayısı idi. Sultan Mahmud Mirza nazarında tüm beylerden daha yüce ve daha saygın (bey), bu idi.

kılıç sağdağı boynığa as- “(Birisinin) üstünlüğünü kabul etmek”

“*‘Āḥîr İbrâhîm Saru ‘âciz bolup Ḥ’âce Mevlânâ-yı Qāḍîniñ tavassuṭı bile qulluqñı ihtiyâr qılıp Şevvâl ayıda kılıç sağdağınını boynığa asıp kélip mülâzemet qılıp qurğannı tapşurdı.*” (B 31b) “Sonra İbrahim Saru aciz duruma düşüp Hâce Mevlana-yı Kadi’nin aracılık etmesiyle kulluğu seçip Şevval ayında kılıç (ve) sadağınını boynuna asarak gelip, bağlılığını bildirerek kaleyi teslim etti.

üç yükün- “Üç kez saygı ile eğilmek”

“*Ḥân bâğnîñ ortasında salğan uluq çârdere öyde oturup édiler. Öydin kirgeç üç yükündüm. Ḥân hem ta’zîm qılıp qoptılar.*” (B 32a) “Han, bahçesinin ortasına kurulan büyük, dört kapılı yapıda oturmuş idiler. Yapıdan girince üç kez saygı ile eğildim. Han da hürmet ederek, ayağa kalktı.”

öz arttur- “Saygınlığını arttırmak, benliğini yükseltmek”

“*Béşinçi bu kim bir mertebe Semerqand qaşdığa kélip ganîmğa tuydurup ékinçi mertebe kélgende Téñri rāst kéltürdi Semerqand fetğ boldı. Bu dégenlerdin ğarağ, élge sañ kem urmaq émes. Beyân-ı vâqı’ı bu édi kim mezkûr boldı. Bu bitilgenlerdin maqşûd özini artturmaq émes.*” (B 86a) “Beşinci bu(dur) ki bir kez Semerkand’ı fethetme niyetiyle gelip, ganimete doyarak ikinci kez (bu niyet ile) geldiğinde, Allahu teala rast getirdi, Semerkand fethedildi. Bu denenlerden gaye(m), ülkeye kötülük etmek değildir. Meydana gelen (olayın) açıklaması bu idi ki zikredildi. Bu yazılanlardan niyet, saygınlığını arttırmak değildir.

yükün- “Saygıyla eğilmek, diz çökmek”

“Ħaylî iztırabta boldı ğālibā andaq ħayālî bar ékendür kim bir yerde tüşüp oturup ménîñ bile ta’zîm bile körüşkeyley. Yavuq yetişip tüştüm. Maĥal ol tâqat qılmadı. Yükingüçe fırsat hem bolmadı. Yükünüp barıp körüştüm.” (B 102b) “Epeyce sıkıntısı vardı, galiba öyle (bir) hayali varmış ki benim ile bir yerde oturup görüşecekler. Hemen yetişip vardım. Birlik, güçlük çıkarmadı. Saygı ile eğilecek kadar da fırsat olmadı. (Hemen) Saygılarımı sunup, görüştüm.

toĥuz qatla yükün- “Dokuz kez saygılarını sunmak”

“Yavuq yétkeç ħannîñ sol qolı bile keyindin évrülüp kélip ħannîñ allıda tüşüp kélidi. Körüşür yerge yetişip toĥuz qatla yükünüp kélip körüşti.” (B 103a) “Hemen varınca, hanın sol kolu ile birlikte peşinden (gidip) (onları) döndürerek hanın huzuruna çıktı. Görüşülecek yere yetişip dokuz kez saygı ile eğilerek, görüştü.

éki tizi bile allıda yükün- “Dizlerinin üstünde (birisinin) karşısında saygılarını sunmak”

“Dédim kim munça ğavġā vü uruş bolup né i’timād bile baray? Uşbu mukālemede édük kim Yūsuf éki tizi bile allımda yükünüp ayttı kim Né yaşuray? Sultān Aĥmed Bég’niñ ħaberi yoqtur. Şeyĥ Bāyezîd Bég sizniñ ħaberiñizni tapıp ménî yiberdi.” (B 118a) “Dedim ki -“Bunca kavga ve savaş olup hangi güven (duygusu) ile geleyim?” İşte böyle (bir) konuşmada idik ki Yusuf dizlerinin üstünde saygılarını sunarak dedi ki – “Ne saklayayım? Sultan Ahmed Bey’in haberi yoktur. Şeyh Bayezid Bey sizin haberinizi alıp, beni gönderdi.”

ayaġqa yıqıl- “(Birin) ayaġına kapanmak, ayaġını öpmek”

“Körsem kim Qutluq Muĥammed Barlas ve Baba-i Pergārî kim ménîñ cān tartqan nökerlerim on on beş yégirmi kişi bolġay yétip kédiler. Bular yavuq kélip attın özlerini taşlap yıraqdın yükünüp ta’zîm qılıp ménîñ ayaġıma yıqıldılar.” (B 119a) “Görsem ki Kutluk Muhammed Barlas ve Baba-i Pergari ki benim (için) canını feda edecek yoldaşlarım on, on beş, yirmi kişi olacak, yetişip geldiler. Bunlar yakına gelip attan kendilerini atarak uzaktan saygı ve hürmetlerini sunup, (daha sonra) ayaġıma kapandılar.”

üç qatla yükün- “Üç defa saygı ile eğilmek, üç kez saygılarını sunmak”

“Ol tarafdın Ĥusrev Şāh ve ħaşmet ü tecemmüli bile qalın kişi bile kélidi. Qā’ide vü destür bile yıraqdın tüşüp kélidi. Körüşürde üç qatla yükünüp yanganda hem üç qatla sorganda ve tartıq tartqanda birer yükündi.” (B 123b) “O taraftan Hüsrev Şah ve heybeti ve ihtişamıyla pek çok adamı geldi. Nizam ve töre ile uzaktan geldi. Görüşünce üç kez saygı ile eğilerek, dönerken de üç defa, konuşurken ve hediye takdim ederken de birer (kez) saygı ile eğildi.

ķulluķķa kél- “Hizmet etmek istemek, hizmetine girmeye gelmek”

“Aymaqlar ilgerirek Serāb’ta édiler kim keyindin Velî kélidi. Aymaq yolını tusup uruşup bastılar. Özi qaçıp Özbeg’ge kétti. Şaybah Ĥan Semerqand’niñ çārsūsıda boynıġa urdurdu. Bolġan nökeri süderi talatıp aldurup aymaqlar bile uşbu yurtta qulluķķa kédiler.” (B 125b) “Oymaklar daha ileride Serab’ta idiler ki önceden Veli geldi. Oymakların yolunu kesip, savaştılar. Kendisi kaçarak Özbek’e gitti. Şeybani Han, Semerkand’ın çarşısında onun boynunu vurdu. (Onun) hizmetçilerini, yoldaşlarını aldırarak oymaklar ile birlikte işte buraya hizmet etmek için geldiler.

iki qatla yıqıl- “İki kez (ayaġa) secde etmek, kapanmak”

"Mén eski dīvān-hāneniñ şarq şimāli sarıǵı eyvānıda oturup édim. Mén dédim "Kel, körüşeliñ." Aldaraǵandın yükünüp kélgünçe iki qatla yıqıldı." (B 202a) "Ben, eski divanhanenin kuzey-doğu tarafındaki salonda oturmuştum. Ben dedim – "Gel, görüşelim." Çok sevinerek saygılarını sunup gelince, (ayağıma) iki kez secde etti."

ayağ tartıp yükündür- "Ayağı çekerek (saygı için) diz çökmesini sağlamak"

"İlgerirek kéltürdiler. Buyurdum kim qılıçlarını boynıdın aldılar. Körüşür vaqt yükünmekte teñir qıladur. Buyurdum kim ayaǵını tartıp yükündürdiler." (B 258b) "Daha ileriye getirdiler. Buyurdum ki kılıçlarını boynundan aldılar. Görüşüleceği zaman, saygılarını sunmayı geciktiriyor. Buyurdum ki ayağından çekerek (bana) diz çöktürdüler."

mu'teber – "saygı gören, saygın"

"Yana bir Bégi Sulşān Aǵaça édi. Andın oǵul qız bolmadı. Yana kiçik-kirim ğuma ğunçaçı bisyār édi. Hātūnlardıñ ve ğumalardıñ mu'teber bular édi kim mezkūr boldı." (B 169b) "Yine biri Begi Sultan Ağaça idi. Ondan oğul (ya da) kız olmadı. Yine önemli olmayan kuma (ve) cariye çok idi. Hatunlardan ve cariyelerden itibarlı olan (Begi Sultan Ağaça) idi."

ri'āyet qıl- "saygı göstermek"

"Yana Muǵammed Sālīǵ édi. Çāşnılıq ğazelleri bar, egerçi hem-vārılıǵı çāşnısıçe yoqtur. Türkí şiri hem bar; yaman aytmaydur. Soñra Şībānı Hān qaşıǵa kélip édi. Fı'l-cümle ri'āyet qılıp édi." (B 181a) "Yine (biri) Muhammed Salih idi. Her ne kadar düzgün (birisi) olmasa da, hoş gazelleri var(dır). Türkçe şiiri de var(dır); fena değildir. Sonra Şeybani Han'ın huzuruna gelmiş idi. Kısacası (ona) saygı gösterirdi."

ta'zimiqa qop- "ağırlamak için ayağa kalkmak, saygı göstermek"

"Ol furşatlar Timuriyye salāşını destūrı bile töşek üstide oturur édim. Ğamza Sulşān bile Mehdı Sulşān ve Mamaq Sulşān kim keldiler, bu salāşinniñ ta'zimiqa qopup töşekdin tüşüp bu sulşānlar bile körüştüm." (B 34a) "O zamanlarda Timur sultanları töreleri ile otururdum. Hamza Sultan ile Mehdi Sultan ve Mamak Sultan geldiler, bu sultanların ağırlamak için ayağa kalkarak bu sultanlar ile görüştüm."

mu'teber kişi "saygın kişi"

"Tanlasıda bu yurttın köçüp Becūr qurǵanıǵa zorlamaq dā'iyesi bile Becūr qurǵanıñ yaqınıǵa tüşüp Dilezāk Afǵānıdın bir mu'teber kişini Becūrge yiberdük kim Becūr sulşānıǵa ve élige naşıǵat qılıǵay kim qulluq maqāmıda bolup qal'anı tapşurǵaylar." (B 216b/8) "Ertesi gün buradan göçüp Becur kalesini zorlamak isteği ile Becur kalesinin yakınına ulaşarak Dilezak Afganlarından bir saygın kişiyi Becur'a gönderdik ki Becur sultanına ve halkına nasihat edecek, kulluğu kabul ederek kaleyi (bize) teslim edecekler."

i'tibārılıq kişi "saygı gören kişi"

"Ārāyiş Hān bile Şeyh Ğüran'ını yiberip ināyet ve şefqāt sözleri aytıldı. Çendiri'niñ mübādelesıǵa Şemsābād'ını va'de qıhladı. Bir iki i'tibārılıq kişisi çıqtı. Bilmen i'timād qılmadı mu, yā qurǵanıǵa işendü mu?" (B 333b) "Arayış Han ile Şeyh Ğüran'ı gönderip lütuf ve

şefkat sözleri söylenildi. Çendiri'ye karşılık Şemsabad vade kılındı. Bir iki saygın kişi çıktı. Bilmem güvenmedi mi, ya da kalesine mi güvendi?"

ta'zīm kıl- "saygı göstermek"

"Şenbe küni İsmā'ıl Mītā kim Bengāle elçisi édi. Bengāle'niñ pışkeşlerini kéltürüp Hindustān destūrı bile mülāzemet qıldı. Bir [gez] atımı yer kélip ta'zīm kılıp yandı." (B 357a)
"Cumartesi günü Bengal elçisi olan İsmail Mita, Bengal hediyelerini getirip Hindistan töreleri ile bağılıklarını bildirdi. Bir ok atımı yer gelip, saygılarını sunarak döndü."

ri'āyet tap- "saygı kazanmak, saygınlık kazanmak"

"Yana bir Qanber-'Alı Moğol édi. Ahtaçıdın édi. Anası vilāyetqa kirip néçe mağall sellāhlıq qılğan üçün Qanber-'Alı Sellāh dér édiler. Yunus Hān qaşıda āftābeçılıq kılıp sonra bég bolup édi. Meniñ qaşımda hāylı uluq ri'āyet tapıp édi." (B 151b) "Yine (bir)i Kanber Ali Moğol idi. Seyisten (doğma) idi. Annesi vilayet'e girip bir süre kasaplık yaptığı için (ona) Kanber Ali Sellah der idiler. Yunus Han'ın huzurunda ibrikçilik yapıp sonra bey olmuş idi. Benim huzurumda hayli büyük saygı kazanmış idi."

SONUÇ

Çağatay Türkçesi'nin en önemli nesirlerinden biri olan Babur-nâme, söz varlığı açısından oldukça zengindir. Baburlu İmparatorluğunun kurucusu ve Babur-nâme'nin yazarı olan Zahirüddin Muhammed Babur'un, eserinde bizzat tanıklık ettiği olayları da kaleme alması, Babur İmparatorluğunun üst kademe diplomasisi (saygı, saygınlık, itaat) ile ilgili birçok örneği tanımlamaktadır.

Babur-nâme'de geçen *üç yükün-, öz arttur-, yükün-, ayağka yıkıl-, toktuz katla yükün-*, gibi örneklerin yanı sıra, sıfata eklenen *+rak/+rek/+rağ* ekiyle oluşturulmuş Türkçe saygı ifadeleri de mevcuttur. Bunlar *ilgeri + rek, uluğ + rak* 'tır.

Eserde aynı zamanda anlamca kaynaşmış birleşik fiiller bulunmaktadır. Bunlar: *ayağka yıkıl-* "ayağa kapanmak, secde etmek", *özini arttur-* "saygınlığını arttırmak, ününü arttırmak", *kılıç sağdağı boynığa as-* "teslim olmak, (birisinin) üstünlüğü kabul etmek, saygı duymak"tır.

Babur-nâme'de geçen Türkçe saygı ifadelerine ek olarak *tazīm kıl-, ri'āyet kıl-*, gibi yabancı kökle oluşturulmuş birleşik fiiller ile *ıgtirām, mu'teber* gibi yabancı kökenli saygı ve saygınlık ifadeleri de bulunmaktadır.

Bildirimize konu olan Babur-nâme'de 155 adet saygı ve saygınlık ifadeleri tespit edilmiş olup, bu ifadelerin 39'u Türkçe kökenli, 34'ü Arapça kökenli, 82'si ise Arapça + Türkçe yapısı ile oluşmuş birleşik fiildir. Türkçe kökenli saygı ve saygınlık ifadelerinin 31'i yükün- "*Saygıyla eğilmek, diz çökmek*", Arapça ifadelerin 8'i ta'zīm "*ağırlama, saygı*", Arapça + Türkçe ile oluşmuş birleşik fiillerin 51'i ise ri'āyet kıl- "*saygı göstermek*" söz ve söz grubu olarak başı çekmektedir.

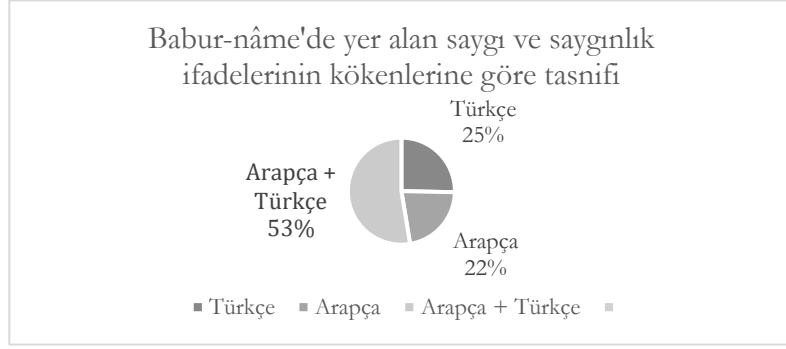

Tablo 1

KAYNAKÇA

- Bilkan, A.F. (2001). *Risâle-i Validiyye Tercümesi*. İstanbul: Kitabevi
- Demirci, K. (2006). *Toplumsal yapıların saygı ifadesi formlarında dile yansımazı*. Milli Folklor. C. 9 S. 69 s. 38-45
- Gülensoy, T. (2018). *Türkiye Türkçesindeki Türkçe Sözcüklerin Köken Bilgisi Sözlüğü*. İstanbul: Bilge Kültür Sanat
- Koca, D. (2013). *Babur-nâme'nin [1b-60b] arasındaki bölümün gramatikal dizini ve sözlüğü (Yayımlanmamış Yüksek Lisans Tezi)*. Kocaeli Üniversitesi. Kocaeli
- Türk Dil Kurumu (TDK). (2011) *Türkçe Sözlük*. Ankara: Türk Dil Kurumu Yayınları
- Yücel, B. (1995). *Bâbü'r Dîvânı*. Ankara: Atatürk Kültür Merkezi Yayınları

Türkiye’deki Tüketicilerin Coğrafi İşaretli Ürünler Yönelik Bilgi Düzeylerinin Belirlenmesi*

Alptekin Mert YILMAZ¹

Özge Can NİYAZ²

Oktay TOMAR³

GİRİŞ

Son yıllarda yöresel ürünler giderek önem kazanmaktadır. Yöresel ürünler ile bu ürünlerin üretildiği yerler arasında bağlantı söz konusudur. Yöresel ürünlerin taklit ürünlere ve haksız rekabetlere karşı korunması amacıyla dünya genelinde yasal düzenlemeler uygulanmıştır. Uluslararası alanda yöresel ürünlerin korunması coğrafi işaret kavramı ile birlikte gündeme gelmiştir (Tekelioğlu ve Demirer, 2008). Üretilen bu geleneksel ürünlerin menşe yerleriyle arasındaki bağlantıyı belirtmek amacıyla üretildikleri yerin adını taşıyan coğrafi işaret etiketleri kullanılır (Panzone ve ark., 2016). Geleneksel gıdaların tanıtılması ve korunması önemlidir (Silvestri ve ark., 2020). Bölgesel özellikleri bulunan geleneksel ürünlerin tüketicilerin gıda satın alma tercihlerinde dikkate alındığı bilinmektedir (Fan ve ark., 2019). Tüketicilerin gıda ürünlerinin sadece besleyiciliğini değil aynı zamanda ürünün işleme aşamaları ve üretim yöntemlerini de önemsemektedir (Delorme ve ark., 2021). Son yıllarda tüketicilerin çevre dostu, sağlıklı ve sorumlu bir şekilde üretilen gıdalara olan talebi sektörde dönüşüm yaşanmasına sebep olmuştur (Gao ve ark., 2020). Tüketicilerin yerel ve sağlıklı gıdalara yönelik talepleri sertifikalı ürünlerle karşılanabilmektedir (Likoudis ve ark., 2016). Tüketicilerin iyi tarım uygulamaları ve sağlıklı beslenmeye olan yönelimlerinden dolayı tescilli ürünlere talep artışı yaşanmaktadır (Bernard ve ark., 2019). Uluslararası alanda yapılan birçok anlaşma ile bu anlaşmalara taraf olan ülkelerde kontrol sistemlerinin uygulanması amaçlanmıştır (Ertürk, 2009). Gıdaların korunmasının da kullanılan yöntemlerden birisi de coğrafi işaretlerdir. Uluslararası alanda yöresel ürünlerin üretim ve pazarlama haklarının korunmasında coğrafi işaretlerden yararlanılmaktadır (Özcan, 2016).

Coğrafi işaretler, ürünlerle ilişkili bölgelerin veya yerlerin adlarıdır (Menapace ve Moschini, 2014). Coğrafi işaret, tüketicilere ürünün kaynağını, özelliklerini ve ürünün özellikleri ile coğrafi alan arasındaki bağlantıyı gösteren ve garanti eden kalite işaretidir (TÜRKPATENT, 2022a). Bir başka tanıma göre coğrafi işaretler, tescil edilen bir ürünün taklit edilmesinin ve yanlış kullanımının önüne geçen, tüketicilere ürünün orijinal olduğunu garanti eden, ürün ile bölge arasındaki ilişkiyi gösteren bir koruma türüdür. Şampanya, İskoç Viskisi, Parmesan peyniri gibi ürünler uluslararası alanda ünlü coğrafi işaretlerdir. Bununla birlikte Ezine peyniri, İzmit pişmaniyesi ve Gaziantep baklavası gibi ürünler de Türkiye’nin en bilinen coğrafi işaretli ürünleri arasında yer almaktadır. Coğrafi işaretler

* Bu çalışma Alptekin Mert YILMAZ’ın “Türkiye’deki Tüketicilerin Coğrafi İşaret Konusunda Bilgi Düzeylerinin, Algılarının ve Satın Alma Davranışlarının Belirlenmesi: Ezine Peyniri Örneği” adlı yüksek lisans tezinden yararlanılarak hazırlanmış olup Çanakkale Onsekiz Mart Üniversitesi Bilimsel Araştırma Projeleri Koordinasyon Birimince desteklenmiştir. Proje Numarası: FYL-2021-3838

¹ Arş. Gör, Kocaeli Üniversitesi, Ziraat Fakültesi, Tarım Ekonomisi Bölümü, Orcid: 0000-0002-7062-4770

² Dr. Öğr. Üyesi, Çanakkale Onsekiz Mart Üniversitesi, Ziraat Fakültesi, Tarım Ekonomisi Bölümü, , Orcid: 0000-0002-4958-9931

³ Doç. Dr, Kocaeli Üniversitesi, Ziraat Fakültesi, Tarım Ekonomisi Bölümü, Orcid: 0000-0001-5761-7157

menşe adı ve mahreç işareti olmak üzere ikiye ayrılmaktadır (TÜRKPATENT, 2022a). Coğrafi işaret tesciliyle birlikte bir bölgedeki birden fazla üretici tescilli coğrafi işaret adını kullanabilir. Dolayısıyla coğrafi işaretler bir kulüp malı olarak karşımıza çıkmaktadır (Tregear ve Gorton, 2009).

Coğrafi işaretler, ürün kalitesini tüketicilere iletmek amacıyla kullanılan etiketlerdir (Moschini ve ark., 2008; Yormirzoev ve ark., 2021). Tüketicilerin gıda satın alırken ürünün yerel gelenek ve know-how'a saygılı, bildikleri bölgeden gelen ve ürünün kalitesini garanti eden bir etikete sahip olmasını önemsendiği bilinmektedir (EC, 2020a). Coğrafi işaretli ürünler, sahip oldukları tarihsel miras veya coğrafi konumları nedeniyle, tüketicilere kalite konusunda ipuçları sağlar. Bu nedenle coğrafi işaretli ürünler pazarda güvenilirliğe ve çekiciliğe sahiptir (Niu ve Wang, 2014; Nellikunnel ve ark., 2017). Bu özellikleriyle coğrafi işaretler, ürün kalitesini belirtmesinin yanı sıra tüketicilerin ürün arama maliyetlerini ve satın alma risklerini azaltır (Li ve ark., 2017). Coğrafi işaretler, ürünleri sahtecilik ve taklitlerden korur. Coğrafi işaretler sayesinde tüketiciler şeffaf bir şekilde bilgilendirilmiş olur. Aynı zamanda ürünlerin pazar payı da artırılmış olur (Bonroy ve Constantatos, 2014). Coğrafi işaretler sayesinde taklit üretimin önüne geçilir ve ürünlerin ilgili bölge dışında üretilmesi ve pazarlanması önlenmiş olur (Özcan, 2016). Bu özelliğiyle coğrafi işaret sistemi, ürünlerin taklit ürünlere karşı korunmasında kalkan görevi görmektedir (Pektaş ve ark., 2018). Coğrafi işaretler sadece tüketici tercihlerini desteklemek amacıyla değil aynı zamanda bir gıda kontrol aracı olarak da kullanılır (Hajdukiewicz, 2014; Grunert ve Aachmann, 2016). Tüketicilerin gıda ürünlerini satın almadan önce ürünün kalitesi, özgünlüğü, fiziksel özellikleri, etik standartlara uygun üretimi, sürdürülebilir üretim ve tüketim, ürünün menşesine, yerel ekonominin ve küçük aile çiftçilerinin desteklenmesi ve çevresel kaygılara önem verme eğiliminde olduğu bilinmektedir (Lange ve Dahlen, 2003; Shehryar ve Hunt, 2005; Gracia ve De Magistris, 2008; Kuhar ve Juvannic, 2010; Onozaka ve ark., 2010; Unnevehr ve ark., 2010; Zander ve Hamm, 2010; Briggeman ve Lusk, 2011; Herrera ve Blanco, 2011; Hu ve ark., 2011; Langen, 2011; Aprile ve ark., 2012). Gıda üretimde sıkça rastlanan taklit ve tağşişlerden kaynaklanan gıda güvenliği endişeleri HACCP ve GLOBALGAP gibi sistemlerin yanı sıra coğrafi işaretlerin kullanımıyla azaltılabilmektedir (Kan ve Gülçubuk, 2008). Örneğin gıda güvenliği kaygılarından dolayı tüketicilerin coğrafi işaretli armutlara daha fazla ödeme istekliliğine sahip olduğuna dair bulgular vardır (Pinto ve ark., 2008). Ayrıca coğrafi işaretli ürünler coğrafi işaretli olmayan ürünlere göre daha yüksek fiyatlar ile satılabildiğinden yerel ve bölgesel kalkınma açısından da önemlidir (Vecchio ve Annunziata, 2011; Likoudis ve ark., 2016; Santeramo ve Lamonaca, 2020).

Yöresel ürünlerin coğrafi işaret tescili ile korunması istihdamın artmasında ve bölgenin ekonomik kalkınmasında önemli yer tutmaktadır. Tescil sonrası oluşacak katma değer sayesinde kırsal ve kent arasındaki gelir farkının azaltılması ve göçün önlenmesi sağlanabilecektir (Vakoufaris, 2010; Zuluğ, 2010; Borg and Gratzler, 2013). Coğrafi işaret tescili ile mevcut tarım işletmelerinin gelişimini teşvik edilmiş olur. Ayrıca, yeni işletmelerin bölge dışındaki pazarlarda rekabet avantajı artar (Vecchio ve Annunziata, 2011; Borg ve Gratzler, 2013). Coğrafi işaret sistemi, kırsal kalkınmanın da önemli bir destekleyicisidir. Genelde gıda ürünlerinde, gıda dışı ürünlerle kıyaslandığında coğrafi işaret tescili daha yaygındır. Coğrafi işaret tescili ile ürünlerin belli bir bölgede ve belli standartlara göre üretildiği garanti edilmiştir (Tekelioğlu, 2019). Coğrafi işaretlere ilişkin dünya genelinde talep artışı yaşanmaktadır (Parrott ve ark., 2002; Teuber, 2011; Kantaroğlu ve Demirbaş, 2018). Coğrafi işaret tesciliyle birlikte pazarlarda ürün farklılaşmasına imkan tanınmış olur (Herrmann ve Teuber, 2011). Üretici ve tüketicileri bölgesel üretim ve tüketime özendiren coğrafi işaretler, hem bölge hem de ülke ekonomisi açısından oldukça önemli bir yer tutmaktadır (Çakaloğlu ve Çağatay, 2017).

Dünya genelinde 10 bini aşkın coğrafi işaret tescilli ürünün bulunduğu ve bu ürünlerin pazar hacminin 200 milyar dolar olduğu tahmin edilmektedir. Ayrıca coğrafi işaret tescilli ürünlerin % 10'u gelişmekte olan ülkelerde bulunmaktadır (TÜRKPATENT, 2020). Avrupa Birliği'nde (AB) tarım ürünlerinin kalite politikasının odak noktasında yer alan coğrafi işaretler (EC, 2003) gıda ürünleri açısından bakılacak olursa 14,5 Milyar Euro satış tutarına sahiptir (TCRG, 2015). Ayrıca AB'de coğrafi işaretli ve organik ürünlerin tanıtımı amacıyla yaklaşık 192 Milyon Euro fon ayrılmıştır (EC, 2019). AB'de coğrafi işaretli ürünlerin yaklaşık 75 Milyar Euro ekonomik değere sahip olduğu, bu miktar içinde yiyecek ve içeceklerin % 7'lik paya sahip olduğu belirlenmiştir (EC, 2021). Bunun yanı sıra coğrafi işaretli ürünlerin satış değerlerinin sertifikası bulunmayan ürünlerin satış değerinin ortalama iki kat üzerinde olduğu da vurgulanmıştır (EC, 2020b). Türkiye sahip olduğu konum ve iklimin etkisiyle tarımsal ve gıda üretim potansiyeli oldukça yüksek bir ülkedir (Coşkun, 2001; Kan, 2011; Baran, 2015). Sahip olduğu konum ve birçok medeniyete ev sahipliği yapmış olan Türkiye, sayısız yöresel ürüne sahiptir (Başaran, 2016; Pektaş ve ark., 2018). Türk Patent ve Marka Kurumu'na (TÜRKPATENT) göre Türkiye'de coğrafi işaretli ürün potansiyeli yaklaşık 2.500 seviyesindedir. Türkiye, sahip olduğu coğrafya ve tarihi birikim düşünüldüğünde geleneksel ve yerel ürün potansiyeli yüksek bir ülke olmasına rağmen coğrafi işaret tescilli ürün sayısı 10.04.2022 itibarıyla 1051'dir (TÜRKPATENT, 2022b). Türkiye'de coğrafi işaret kavramı 2017 yılında yürürlüğe giren Sınai Mülkiyet Kanunu (SMK) ile daha fazla ilgi görmeye başlamıştır. Bu kapsamda Uluslararası Coğrafi İşaretli Ürünler Zirvesi (TÜRKPATENT, 2019a) ve İstanbul Coğrafi İşaret Zirvesi (TÜRKPATENT, 2019b) gibi etkinlikler düzenlenmiştir. 2016 yılında 11 olan coğrafi işaret tescil sayısının 2017 yılında 111'e yükselmesi (TÜRKPATENT, 2022b) artan ilginin bir göstergesidir. Geleneksel ürünlerin coğrafi işaret tescili ile koruma altına alınması, Türkiye'nin yerel ürün açısından zengin olduğu düşünüldüğünde ekonomik açıdan büyük bir potansiyel yaratmaktadır (Kantaroglu ve Demirbaş, 2018). Bu kapsamda geçmişten gelen birikimin gelecek nesillere aktarılmasında coğrafi işaretler büyük öneme sahiptir (Demir, 2020).

Tüketicilere gıdaların kalite standartlarına uygun üretildiğine dair güvenilir ve doğru bilgiler veren coğrafi işaretler tüketici talep ve beklentilerini karşılayan üretimi sağlayan bir araç olarak görülür (Menapace ve ark., 2009). Tüketicilerin gıda güvenliğine yönelik duyduğu endişeler coğrafi işaret tescili gibi kalite güvencesine yönelik kavramlara olan ihtiyacın artmasına neden olmaktadır (Menapace ve ark., 2009). Tüketicilere ürünün kalitesi, lezzeti ve güvenilirliği hakkında garanti veren coğrafi işaretler tüketicilerin satın alma tercihlerin etkilidir (Kelemci Schneider ve Ceritoğlu, 2010). Aynı zamanda tüketicilerin yanıltılması da coğrafi işaretler sayesinde önlenmiş olur (Coşkun, 2001). Ürün kalitesini önemseyen tüketiciler tarafından ürün menşei bir kalite belirleyicisidir (Krystallis ve Ness, 2005). Tüketicilerin kaliteli ve geleneksel ürünlere ilgisinin artması, coğrafi kökenleri ve üretim yöntemleri ile bağlantılı olan tarım ürünleri ve gıda maddelerine yönelik bir talep yaratmaktadır (Hajdukiewicz, 2014). Ürünlerin pazarlanması tüketici beklentilerini karşılamasıyla doğru orantılı olarak başarıya ulaşır (Broude, 2005). Bundan dolayı coğrafi işaretli ürünlere yönelik tüketici davranışı çalışmaları önemli yer tutmaktadır (Menapace ve ark., 2008; Bowen ve Zapata, 2009). Bu çalışmanın amacı Türkiye'deki tüketicilerin coğrafi işaretli ürünlere yönelik bilgi düzeylerinin belirlenmesidir.

YÖNTEM

Verilerin Toplanması Aşamasında Kullanılan Yöntemler

Araştırmanın ana sorusu; "Türkiye'deki coğrafi işaretli ürün tüketicilerin bilgi düzeyleri nasıldır?" olarak belirlenmiştir. Tüketicilerin coğrafi işaretli ürünler konusunda bilgi düzeyleri

belirlenirken öncelikle yaş, cinsiyet, eğitim durumu ve aylık kişisel gelir gibi demografik değişkenlerden yararlanılmıştır. Tüketicilerin coğrafi ürünlere yönelik bilgi düzeylerini ölçmeye yönelik olan değişkenler ise literatürden derlenmiştir (Zuluğ, 2010; Meral, 2013; Küçükylmaz, 2019; Sancak, 2019; Yılmaz, 2020).

Tarım Ekonomisi alanında yapılması planlanan çalışmalarda, özgün veri toplamak amacıyla genellikle anket yöntemi kullanılmaktadır. İstatistik altyapısına sahip bilimsel veri toplama amaçlı akademik çalışmalarda ana kitlenin tamamı ile görüşmek çoğu zaman mümkün değildir (Corbin ve Strauss, 2014). Bu nedenle literatürle paralel belirlenen uygun örnekleme yöntemleri ile anketlerin sayısına karar verilmelidir. Ana kitleden seçilen ve görüşülen deneklerden oluşan bu kitleye popülasyon denmektedir (Korum, 1971; Arıcı, 2006).

Bu araştırmanın ana kitlesini Türkiye genelindeki tüm tüketiciler (nüfusun tamamı) oluşturmaktadır. Bu çalışmada ana kitle sınırlı ve ulaşılabilir olduğundan örnekleme ile anket sayısı belirlenmiştir. Bu çalışmanın ana materyalini Türkiye'de yaşayan tüketiciler ile online gerçekleştirilecek olan anketlerden elde edilen birincil veriler oluşturmaktadır. Bu çalışmada anket araştırmaları için en uygun örnekleme yöntemi olarak bilinen olasılıklı örnekleme yöntemi kullanılmıştır. Bu örnekleme yönteminde ana kitlenin sınırları bellidir ve bu sınırlar içinde ana kitle değerini içeren güven aralığını hesaplamak mümkündür. Bu da ana kitle hakkında yorum yapma imkânı sağlamaktadır. Örneklem büyüklüğü aşağıdaki formül kullanılarak hesaplanmıştır:

$$n = \frac{N \cdot t^2 \cdot p \cdot q}{d^2 \cdot (N-1) + t^2 \cdot p \cdot q}$$

n= Örnekleme alınacak birey sayısı,

N=Hedef kitledeki birey sayısı,

t= Belli bir anlamlılık düzeyinde, t tablosuna göre bulunan teorik değer,

p= İncelenen olayın gerçekleşme olasılığı,

q= İncelenen olayın gerçekleşmeme olasılığı,

d= Olayın görülüş sıklığına göre kabul edilen \pm örnekleme hatası (\pm % 5 kabul edilmiştir). (Newbold ve ark., 1995; Baş, 2010).

Türkiye İstatistik Kurumu (TÜİK) 2021 yılı verilerine göre Türkiye nüfusu 84.680.273 kişi olarak belirtilmiştir (TÜİK, 2022). Bu hedef kitlede % 95 güven aralığında $\alpha=0.05$ için t değeri 1.96'dır. Araştırmada olayın gerçekleşme olasılığı en yüksek anket sayısına ulaşabilmek için (p) ve gerçekleşmeme olasılığı (q) eşit ve 0.50 olarak kabul edilmiştir. Buna göre araştırma kapsamında Türkiye genelinde minimum 383 anket yapılması hedeflenmiştir. Bu sayı bireylerin araştırmaya olan ilgisine göre daha da artırılabilir.

Verilerin Analizi Aşamasında Kullanılan Yöntemler

Anket çalışmasından elde edilen değişkenlerin değerlendirilmesinde temel istatistikî yöntemlerden (frekans, yüzde) yararlanılmıştır. Elde edilen analiz sonuçları tablo şeklinde sunulmuştur. Temel istatistikî analizlere ek olarak 5'li Likert Ölçekli Yargıların değerlendirilmesinde ölçek ortalamasından yararlanılmıştır (Likert, 1932; Boone ve Boone, 2012; Harpe, 2015; Joshi ve ark., 2015).

BULGULAR

Araştırma Kapsamındaki Tüketicilerin Demografik Özellikleri

Araştırma kapsamındaki tüketicilerin cinsiyetlerine göre dağılımları Tablo 1'de verilmiştir. Buna göre araştırma kapsamındaki tüketicilerin % 58,6'sının kadın, % 41,4'ünün erkek olduğu görülmektedir. Kahramanmaraş'da coğrafi işaretili ürünlere yönelik tüketici davranışlarının araştırıldığı bir çalışmada tüketicilerin yaklaşık % 54'ünün erkek, yaklaşık % 46'sının ise kadın olduğu tespit edilmiştir (Meral, 2013). Erzurum'da yaşayan tüketicilerin coğrafi işaretili Erzurum küflü peyniri tüketim tercihleri ve satın alma modellerinin araştırıldığı bir çalışmada tüketicilerin % 52'si kadın, % 48'i erkek olarak belirlenmiştir (Baran ve Topçu, 2018). Coğrafi işaret tescilli Erzincan tulum peynirinin tüketiciler açısından marka değerinin araştırıldığı bir çalışmada tüketicilerin % 53'ü kadın, % 47'si erkek olarak ortaya konmuştur (Çiftçi ve Durukan, 2020). Kapadokya'yı ziyaret edenlerin coğrafi işaretili ürünleri bilme durumlarının ve coğrafi işaretili ürünlerin gastronomik destinasyon algısına etkilerinin araştırıldığı bir çalışmada tüketicilerin % 57,6'sının kadın, % 42,4'ünün ise erkek olduğu saptanmıştır (Yönet Eren, 2018). Tüketicilerin coğrafi işaretili ürünlere yönelik bilgilerinin, algılarının, satın alma davranışlarının araştırıldığı bir çalışmada katılımcıların % 58,1'inin kadın, % 41,9'unun ise erkek olduğu tespit edilmiştir (Lalidedağ, 2020). Coğrafi işaretili ürünlere yönelik tüketici algılarının araştırıldığı bir başka çalışmada katılımcıların % 62,4'ünün kadın, % 37,6'sının ise erkek olduğu ortaya konmuştur (Çakaloğlu ve Çağatay, 2017). Karaman'da yaşayanların coğrafi işaretili Divle obruğu tulum peynirine ilişkin farkındalıklarının araştırıldığı bir çalışmada katılımcıların % 58,5'i kadın, % 41,5'i ise erkek olarak belirlenmiştir (Toklu ve Pekerşen, 2019). Turistlerin coğrafi işaretili ürünlere ilişkin algılarının ve daha fazla ödeme istekliliklerinin araştırıldığı bir çalışmada katılımcıların % 65'i kadın % 35'i ise erkek olarak tespit edilmiştir (Çam ve ark., 2018). Dolayısıyla mevcut çalışmayla paralel olarak coğrafi işaretili ürünlere yönelik yapılmış birçok tüketici davranışı çalışmasında kadın katılımcıların daha fazla olduğu görülmektedir.

Tablo 1 - Araştırma kapsamındaki tüketicilerin cinsiyetlerine göre dağılımları (%)

Cinsiyet	Sayı	Yüzde (%)
Kadın	231	58,6
Erkek	163	41,4
Toplam	394	100

Araştırma kapsamındaki tüketicilerin medeni durumlarına göre dağılımları Tablo 2'de verilmiştir. Buna göre araştırma kapsamındaki tüketicilerin, % 64,5'inin bekar ve % 35,5'inin evli olduğu ortaya konmuştur. Kapadokya'yı ziyaret edenlerin coğrafi işaretili ürünleri bilme durumlarının ve coğrafi işaretili ürünlerin gastronomik destinasyon algısına etkilerinin araştırıldığı bir çalışmada tüketicilerin % 75,5'inin bekar, % 24,5'inin evli olduğu tespit edilmiştir (Yönet Eren, 2018). Yerel ekonomiye ve ülke ekonomisine, turizm pazarlaması ve destinasyon pazarlamasına etkileri olan coğrafi işaret tescilli ürünlere yönelik farkındalığı artırarak satışının gerçekleşmesi amacıyla uygulanan bütünleşik pazarlama iletişimi araçları ve bunların tüketicilerin satın alma davranışlarına etkilerinin araştırıldığı bir çalışmada katılımcıların % 70,4'ünün bekar, % 29,6'sının ise evli olduğu belirlenmiştir (Kırgız, 2017).

Tablo 2 - Araştırma kapsamındaki tüketicilerin medeni durumlarına göre dağılımları (%)

Medeni Durum	Sayı	Yüzde (%)
Bekar	254	64,5
Evli	140	35,5
Toplam	394	100

Araştırma kapsamındaki tüketicilerin eğitim seviyelerine göre dağılımları Tablo 3'te verilmiştir. Buna göre tüketicilerin % 1,3'ünün ilköğretim mezunu, % 15,7'sinin lise mezunu, % 35,3'ünün üniversite mezunu olduğu belirlenmiştir. Ayrıca araştırma kapsamındaki tüketicilerin % 39,6'sının yüksek lisans ve % 8,1'inin doktora seviyesinde olduğu ortaya konmuştur. Tüketicilerin coğrafi işaretli ürün algı ve farkındalıklarının araştırıldığı bir başka çalışmada lisans mezunlarının oranı % 35,6 olarak tespit edilmiştir (Küçükyılmaz, 2019). Tüketicilerin coğrafi işaretli ürünler tutum, bilgi seviyesi ve tüketim davranışlarının araştırıldığı bir diğer çalışmada ise lisans mezunlarının oranı % 29,4 olarak bulunmuştur (Yılmaz, 2020). Ankara'da tüketicilerin coğrafi işaret konusunda algılarının ölçüldüğü bir çalışmada tüketicilerin % 61'inin üniversite mezunu, % 27'sinin yüksek lisans mezunu ve % 4'ünün doktora mezunu olduğu tespit edilmiştir (Sancak, 2019).

Tablo 3 - Araştırma kapsamındaki tüketicilerin eğitim seviyelerine göre dağılımları (%)

Eğitim Seviyesi	Sayı	Yüzde (%)
İlköğretim Mezunu	5	1,3
Lise Mezunu	62	15,7
Üniversite Mezunu	139	35,3
Yüksek Lisans Mezunu	156	39,6
Doktora Mezunu	32	8,1
Toplam	394	100

Araştırma kapsamındaki tüketicilerin aylık kişisel gelirlerine göre dağılımları Tablo 4'te verilmiştir. Buna göre tüketicilerin % 22,3'ünün kişisel geliri olmadığı belirlenmiştir. Tüketicilerin % 5,6'sının 1.000 TL veya daha az, % 6,1'inin 1.001 ile 2.000 TL arası, % 6,6'sının 2.001 ile 3.000 TL arası, % 8,6'sının 3.001 ile 4.000 TL arası, % 10,2'sinin 4.001 ile 5.000 TL arası, % 14'ünün 5.001 ile 6.000 TL arası, % 7,4'ünün 6.001 ile 7.000 TL arası ve % 19,3'ünün 7.001 TL ve üzeri kişisel geliri vardır. Fotopoulos ve Krystallis (2003)'in coğrafi işaretli Zagora elmalarına yönelik tüketici davranışlarını araştırdıkları çalışmada daha üst sosyo ekonomik düzeyde yer alan tüketicilerin Zagora elmalarını daha çok satın aldıklarını tespit etmişlerdir.

Tablo 4 - Araştırma kapsamındaki tüketicilerin aylık kişisel gelirlerine göre dağılımları (%)

Aylık Kişisel Gelir	Sayı	Yüzde (%)
Gelirim yok	88	22,3
1.000 TL veya daha az	22	5,6
1.001-2.000 TL	24	6,1
2.001-3.000 TL	26	6,6
3.001-4.000 TL	34	8,6
4.001-5.000 TL	40	10,2
5.001-6.000 TL	55	14
6.001-7.000 TL	29	7,4
7.001 TL ve üzeri	76	19,3
Toplam	394	100

Araştırma Kapsamındaki Tüketicilerin Coğrafi İşaret Konusunda Bilgi Düzeyleri

Araştırma kapsamındaki tüketicilerin coğrafi işaret terimini daha önce duyma durumlarına göre dağılımları Tablo 5'te verilmiştir. Buna göre tüketicilerin % 55,1'inin coğrafi işaret terimini daha önce duyduğu, % 36,8'inin daha önce duymadığı belirlenmiştir. Tüketicilerin % 8,1'i ise fikri olmadığını belirtmiştir. Coğrafi işaretli ürünlere yönelik tüketicilerin tüketim davranışları, tutum ve bilgi seviyelerinin araştırıldığı bir çalışmada tüketicilerin % 43,0'ünün coğrafi işaret terimini duyduğu, % 29'unun duymadığı, % 22'sinin kısmen duyduğu, % 6,0'ının fikri olmadığını tespit edilmiştir (Yılmaz, 2020).

Tablo 5 - Araştırma kapsamındaki tüketicilerin coğrafi işaret terimini daha önce duyma durumlarına göre dağılımları (%)

Coğrafi İşaret Terimini Duyma Durumu	Sayı	Yüzde (%)
Evet	217	55,1
Hayır	145	36,8
Fikrim yok	32	8,1
Toplam	394	100

Araştırma kapsamındaki tüketicilerin coğrafi işaret terimini hangi kaynaktan duyduğuna göre dağılımları Tablo 6'da verilmiştir. Buna göre tüketicilerin % 16,8'inin coğrafi işaret terimini televizyondan, % 1,5'inin gazeteden, % 1,3'ünün dergiden, % 5,1'inin kitaptan, % 24,6'sının internette, % 1,5'inin aileden ve % 0,5'inin arkadaşlarından duyduğu tespit edilmiştir. Tüketicilerin % 44,9'u bu soruya cevap vermezken % 3,8'i diğer kaynaklardan duyduğunu belirtmiştir. Yapılan bir diğer çalışmada tüketicilerin % 31'inin coğrafi işaret terimini televizyondan, % 26'sının internette, % 9'unun gazeteden, % 9'unun arkadaşlarından, % 7'sinin kitaplardan, % 7'sinin ailesinden, % 6'sının dergilerden, % 5'inin ise sağlık kurumları/personellerinden duyduğu tespit edilmiştir (Yılmaz, 2020).

Tablo 6 - Araştırma kapsamındaki tüketicilerin coğrafi işaret terimini hangi kaynaktan duyduğuna göre dağılımları (%)

Coğrafi İşaret Teriminin Duyulduğu Kaynak	Sayı	Yüzde (%)
Cevap yok	177	44,9
İnternet	97	24,6
Televizyon	66	16,8
Kitap	20	5,1
Diğer	15	3,8
Gazete	6	1,5
Aile	6	1,5
Dergi	5	1,3
Arkadaşlar	2	0,5
Toplam	394	100

Araştırma kapsamındaki tüketicilerin coğrafi işaretli ürün kavramını bilme durumlarına göre dağılımları Tablo 7'de verilmiştir. Buna göre tüketicilerin % 36,5'inin coğrafi işaretli ürün kavramını bildiği, % 63,5'inin bilmediği belirlenmiştir. 384 kişinin katıldığı bir çalışmada tüketicilerin % 23,7'sinin coğrafi işaretli gıda kavramını bildiği, % 76,3'ünün ise bilmediği tespit edilmiştir (Meral ve Şahin, 2013). Ankara'da yapılan bir çalışmada tüketicilerin % 73,5'inin Ankara iline ait olan coğrafi işaretli ürünleri bildiği, % 26,5'inin ise bilmediği ortaya konmuştur (Sancak, 2019).

Tablo 7 - Araştırma kapsamındaki tüketicilerin coğrafi işaretli ürün kavramını bilme durumlarına göre dağılımları (%)

Coğrafi İşaretli Ürün Kavramını Bilme Durumu	Sayı	Yüzde (%)
Hayır	250	63,5
Evet	144	36,5
Toplam	394	100

Araştırma kapsamındaki tüketicilerin coğrafi işaretli ürün kavramı ile ilgili bilinç düzeylerini ölçmeye yönelik yargılar Tablo 8'de verilmiştir. Araştırma kapsamındaki tüketicilerin kendilerine sunulan yargıları 5'li Likert Ölçeği (1=Kesinlikle katılmıyorum,...,5=Kesinlikle katılıyorum) ile değerlendirmesi istenmiştir. Tüketiciler, coğrafi işaretin, ürünün ilgili coğrafyada üretildiği (4,4), üründe sürdürülebilir bir kalite sağladığını (3,8) ve ürünün geleneksel üretim yöntemleriyle üretildiği (3,8) anlamına geldiği yargılarına katılmaktadır. Ürünün yüksek fiyatlı olacağı (3,3) ve ürünün çocuklar için daha uygun olacağı (2,9) ifadeleri ise tüketicilerin kararsız olduğu yargılardır. İstanbul'da yaşayan tüketicilerin coğrafi işaretli gıdalara yönelik tercihlerinin araştırıldığı bir çalışmada tüketicilerin coğrafi işaret kavramından sırasıyla ürünün ilgili coğrafyada üretildiğini (4,27), ürünün daha lezzetli olacağını (3,78), ürünün geleneksel üretim yöntemleri ile üretildiğini (3,66) anladığı tespit edilmiştir (Zuluğ, 2010). Kahramanmaraş ilinde ikamet eden tüketicilerin coğrafi işaretli gıdalara yönelik davranış ve tutumlarının araştırıldığı bir çalışmada tüketicilerin coğrafi işaret kavramından sırasıyla ürünün ilgili coğrafyada üretildiğini (3,93), ürünün daha lezzetli olduğunu (3,55), ürünün yapımının daha özenli olduğunu anladığı belirlenmiştir (Meral, 2013). Samsun'da yaşayan tüketicilerin (n=384) coğrafi işaretli ve organik ürünlere yönelik tutum, bilgi seviyesi ve tüketim davranışlarının araştırıldığı bir çalışmada coğrafi işaretli ürün kavramından sırasıyla ürünün ilgili coğrafyada üretildiğini (% 85,4), ürünün geleneksel üretim yöntemleriyle üretildiğini ve etiketlendirildiğini (% 46,6), ürünün el yapımı ve çok zahmetli olduğunu (%25,3) anladığı ortaya konmuştur (Yılmaz, 2020). Ankara'da yaşayan tüketicilerin coğrafi işaretli ürünlere yönelik tutum ve davranışlarının araştırıldığı bir çalışmada tüketicilerin coğrafi işaretli ürün kavramından sırasıyla ürünün ilgili coğrafyada üretildiğini (4,38), üründe sürdürülebilir bir kalitenin sağlandığını (3,78), üründe hile olma ihtimalinin düşük olduğunu (3,39) anladığı saptanmıştır (Sancak, 2019).

Tablo 8 - Araştırma kapsamındaki tüketicilerin coğrafi işaretli ürün kavramından ne anladıklarına göre dağılımları (%)

N=394	Ölçek Ortalaması
Ürünün ilgili coğrafyada üretildiğini ifade ediyor	4,4
Üründe sürdürülebilir bir kalitenin sağlandığını ifade ediyor	3,8
Ürünün geleneksel üretim yöntemleriyle üretildiğini ifade ediyor	3,8
Coğrafi işaret tescili ile korunan ürünler olduğunu biliyorum	3,8
Ürünün yapımının daha özenli olduğunu ifade ediyor	3,5
Üründe hile olma ihtimalinin düşük olduğunu ifade ediyor	3,5
Ürünün el yapımı ve çok zahmetli olduğunu gösteriyor	3,5
Ürünün sağlıklı olduğunu ifade ediyor (Koruyucu madde, hormon ya da zirai kalıntı içermediği)	3,4
Tarım çalışanlarının gelirlerinin artabileceğini ifade ediyor	3,3
Ürün için bağımsız denetleme yapıldığını ifade ediyor	3,3
Çevre dostu ürün olduğunu ifade ediyor	3,3
Ürünün daha lezzetli olduğunu ifade ediyor	3,3
Ürünün yüksek fiyatlı olacağını ifade ediyor	3,3
Ürünün çocuklar için daha uygun olacağını ifade ediyor	2,9

1=Kesinlikle Katılmıyorum, 2=Katılmıyorum, 3=Ne katılıyorum ne de katılmıyorum, 4=Katılıyorum, 5=Kesinlikle Katılıyorum

SONUÇ ve ÖNERİLER

Bu çalışmada Türkiye'deki tüketicilerin coğrafi işaretli ürünlere yönelik bilgi düzeylerinin belirlenmesi amaçlanmıştır. Çalışmada çevrimiçi anket aracılığıyla elde edilen birincil veriler kullanılmıştır. Tüketicilerin demografik özellikleri analiz edildiğinde tüketicilerin % 58,6'sının kadın, % 41,4'ünün erkek, % 64,5'inin bekar, % 35,5'inin evli olduğu tespit edilmiştir. Ayrıca tüketicilerin üçte ikisinden fazlasının lisans mezunu ve üzerinde eğitim seviyesine sahip olduğu belirlenmiştir. Tüketicilerin coğrafi işaret terimini en çok televizyon ve internetten duyduğunu belirtmişlerdir. Günümüzde kitle iletişim araçları tüketicilerin davranışları üzerinde büyük oranda etkilidir. Bu kapsamda televizyon ve internet üzerinden yayınlanacak reklamlar ile tüketicilerin coğrafi işaretli ürünlere yönelik farkındalıkları artırılabilir. Ayrıca çok az sayıda tüketicinin coğrafi işaret terimini gazete ve dergilerden duyduğu tespit edilmiştir. Bu kapsamda gazete ve dergi gibi mecralarda yapılacak tanıtım faaliyetleri ile de tüketicilerin coğrafi işaretlere yönelik farkındalıkları artırılabilir.

Araştırma kapsamındaki tüketicileri coğrafi işaretli ürünlere yönelik bilgi düzeylerinin düşük olduğu tespit edilmiştir. Araştırma kapsamındaki tüketicilerin yaklaşık % 55'inin coğrafi işaret terimini daha önce duyduğu fakat yarıdan fazlasının (% 63,5) coğrafi işaret kavramını bilmediği tespit edilmiştir. Çalışmada tüketicilerin coğrafi işaretli ürün kavramından ne anladıkları 5'li Likert Ölçekli yargılar ile araştırılmış ve Likert Ölçek Ortalamaları alınarak değerlendirilmiştir. Buna göre tüketicilerin çoğu için coğrafi işaretli ürün kavramı ürünün ilgili coğrafyada üretilmesi, üründe sürdürülebilir bir kalite sağlanması ve ürünün geleneksel üretim yöntemleriyle üretilmesi anlamına gelmektedir. Ürünün sağlıklı olması, tarım çalışanlarının gelirinin artabileceği, üründe bağımsız bir denetlemenin gerçekleştirilmesi, çevre dostu ürün olması, ürünün lezzetli ve yüksek fiyatlı olması ile ürünün çocuklar açısından daha uygun olması konularında tüketicilerin kararsız kaldığı görülmektedir.

Gıda ve gıda dışı ürünlerin üretiminde standart bir kalitenin sağlanmasında, kırsal kalkınmanın teşvik edilmesinde, hem üreticilerin hem tüketicilerin korunmasında önemli bir yeri

olan coğrafi işaret tescili son yıllarda hızla yaygınlaşmaya başlamıştır. Coğrafi işaret tescilinin sağlamış olduğu avantajlardan dolayı daha fazla teşvik edilmesi gerekmektedir. Tüketicilerin son yıllarda yöresel ürünlere yönelik taleplerinin artış göstermeye başlamasından dolayı yöresel ürünlere ve coğrafi işaretli ürünlere yönelik tüketici davranışlarının araştırılması önemli görülmektedir. Tarım ekonomisi açısından büyük öneme sahip coğrafi işaret tescili sayesinde ürünler tüketiciler açısından marka değerine sahip olur. Coğrafi işaretli ürünlere yönelik yapılacak tüketici çalışmalarıyla tüketici bilincinin artırılacağı düşünülmektedir. Özellikle coğrafyası ve kültürel birikimiyle yöresel ürün potansiyeli oldukça yüksek olan Türkiye'de, bu ürünlerin coğrafi işaret tescili ile koruma altına alınması ve tüketicilerin coğrafi işaretli ürünlere yönelik davranışlarının araştırılması oldukça önemlidir. AB ekonomisine milyarlarca Euro katkısı olan coğrafi işaretlerin Türkiye'de de yaygınlaşması gereklidir. Türkiye'de coğrafi işaret tescili alabilecek potansiyel ürün sayısının 2500 olduğu fakat tescilli ürünlerin bu sayının yarısından daha az olduğu görülmektedir. Bu kapsamda coğrafi işaretli ürünlerden elde edilen ekonomik ve sosyal katkının artırılması amacıyla coğrafi işaret tescilli ürün sayısının artırılması gereklidir. Ayrıca araştırma kapsamındaki tüketicilerin yarısından çoğunun coğrafi işaretli ürün kavramını bilmediği göz önüne alındığında televizyon ve internet reklamları aracılığıyla ve televizyonlarda yayınlanmakta olan bilgi yarışmalarında coğrafi işaretlere yönelik sorular sorulması ile tüketicilerin bilgilendirilmesi ve farkındalıklarının artırılması önerilmektedir. Ayrıca yapılan literatür incelemesi sonucunda Türkiye'deki coğrafi işaretli ürünlere yönelik yapılmış olan tüketici davranışı çalışmalarının kısıtlı olduğu görülmüştür. Bundan dolayı coğrafi işaretli ürünlere ilişkin tüketici davranışı çalışmalarının artırılması önerilmektedir. Bunun yanı sıra yapılmış olan çalışmalarda ürün seçiminin de peynir, zeytin, zeytinyağı gibi benzer ürünlere yönelik olduğu saptanmıştır. Bu kapsamda gelecekte yapılacak olan coğrafi işaretli ürünlere yönelik tüketici davranışı çalışmalarında farklı coğrafi işaret tescilli ürünlerin de seçilmesi tavsiye edilmektedir.

KAYNAKÇA

- Aprile, M.C., Caputo, V., Nayga, R.M. Jr. (2012). Consumers' valuation of food quality labels: the case of the European geographic indication and organic farming labels. *International Journal of Consumer Studies*, 36, 158–165.
- Arıcı, H. (2006). İstatistik: Yöntemler ve Uygulamalar (Geliştirilmiş 16. Baskı). Ankara: Meteksan Matbaası.
- Baran D, Topcu Y 2018. Coğrafi İşaretli Erzurum Küflü Peyniri'nin Tüketici Tercihlerine Dayalı Pazarlama Taktik ve Stratejileri. *KSÜ Tarım ve Doğa Derg* 21(2):191-202, DOI:10.18016/ksudobil.302230
- Baran, D. (2015). Erzurum Coğrafi İşaretli Yerel Gıda Ürünlerinin Tüketici Tercihlerine Dayalı Pazarlama Taktik ve Stratejileri. Atatürk Üniversitesi, Fen Bilimleri Enstitüsü, Yüksek Lisans Tezi, Erzurum/Türkiye.
- Baş, T. (2010). Anket. Seçkin Yayıncılık, Ankara.
- Başaran, D. (2016). Kırsal Kalkınmada Coğrafi İşaretlerin Etkisi: Gaziantep ve Sürt İlleri Örneği. Akdeniz Üniversitesi, Sosyal Bilimler Enstitüsü, Yüksek Lisans Tezi, Antalya/Türkiye.
- Bernard, J. C., Duke, J. M., Albrecht, S. E. (2019). Do labels that convey minimal, redundant, or no information affect consumer perceptions and willingness to pay? *Food Quality and Preference*, 71, 149-157.
- Bonroy, O. ve Constantatos, C. (2014). On the economics of labels: how their introduction affects the functioning of markets and the welfare of all participants. *American Journal of Agricultural Economics*, 97(1), 239-259.
- Boone, H. N. ve Boone, D. A. (2012). Analyzing likert data. *Journal of Extension*. 50(2): 1-5.
- Borg, E.A. ve Gratzner, K. (2013) Collective brand strategy, entrepreneurship, and regional growth: the role of a Protected Designation of Origin (PDO). *Journal of World Economic Research*, 2, 26–38.
- Bowen, S. ve Zapata, A. (2009). Geographical indications, terroir, and socioeconomic and ecological sustainability: The case of tequila. *Journal of Rural Studies*, 25, 108–119.
- Briggeman, B.C. ve Lusk, J.L. (2011) Preferences for fairness and equity in the food system. *European Review of Agricultural Economics*, 38, 1–29.
- Broude, T. (2005). Taking “Trade and Culture” Seriously: Geographical Indications and Cultural Protection in WTO Law. *Journal of International Economic Law*, University of Pennsylvania. Vo: 26:4, 623 – 692.
- Corbin, J. ve Strauss, A. (2014). Basics of qualitative research: Techniques and procedures for developing grounded theory. Sage Publications.
- Coşkun, A. (2001). Coğrafi İşaretler. T.C. Türk Patent Enstitüsü, Uzmanlık Tezi, Ankara/Türkiye.
- Çakaloğlu, M. ve Çağatay, S. (2017). Coğrafi İşaretler ve Marka Değerine Sahip Ürünler Yönelik Tüketici Algısı: Finike Portakalı ve Antalya Tavşan Yüreği Zeytini Örnekleri. *Tarım Ekonomisi Araştırmaları Dergisi*, 3(1): 52-65.

Çam, A.V., Ayaydın, H., Pala, F., Barut, A. (2018). Turistlerin Coğrafi İşaretili Ürün Algısının Turizm Gelirleri Açısından Değerlendirilmesi. Sosyal Bilimler Enstitüsü Dergisi 18 Özel Sayısı Sayfa 69-84.

Çiftci, H.S., Durukan, Tulin. (2020). Erzincan Tulum Peynirinin Tüketici Temelli Marka Değerinin Ölçülmesi, Erzincan Üniversitesi Sosyal Bilimler Enstitüsü Dergisi, Yıl 13, Sayı 1, ss.122-140

Delorme, M. M., Pimentel, T. C., Freitas, M. Q., Cunha, D. T., Silva, R., Guimarães, J. T., Scudino, H., Esmerino, E. A., Duarte, M. C. K. H., & Cruz, A. G. (2021). Consumer innovativeness and perception about innovative processing technologies: a case study with aliced Prato cheese processed by ultraviolet radiation. International Journal of Dairy Technology, 74(4), 768-777.

Demir, I. (2020). Coğrafi İşaretlerin Sosyoekonomik Etkileri. T.C. Türk Patent ve Marka Kurumu Coğrafi İşaretler Dairesi Başkanlığı, Uzmanlık Tezi, Ankara/Türkiye.

Ertürk, Y.E. (2009). Gıda Sanayinde Kullanılan Kalite Gvence Sistemlerinin Tüketicilerin Satın Alma Davranışlarına Etkisi: ISO 9000, ISO 22000 (HACCP) Orneği. Doktora Tezi. Ankara Üniversitesi Fen Bilimleri Enstitüsü. Ankara. 268s.

European Commission (EC) (2003). Why do Geographical Indications matter to us. https://ec.europa.eu/commission/presscorner/detail/en/MEMO_03_160 Erişim Tarihi: 16.04.2021

European Commission (EC) (2019). Promotion of EU agri-food products at home and abroad: Commission increases funding to €191.6 million. Erişim Adresi: https://ec.europa.eu/info/news/promotion-eu-agri-food-products-home-and-abroad_en Erişim Tarihi: 16.04.2021

European Commission (EC) (2020b). Geographical Indications – a European treasure worth €75 billion. https://ec.europa.eu/commission/presscorner/detail/en/IP_20_683 Erişim Tarihi: 19.03.2021

European Commission (EC). (2020a). Europeans, Agriculture and the CAP; European Commission: Brussels, Belgium.

European Commission (EC). (2021). Study on economic value of EU quality schemes, geographical indications (GIs) and traditional specialities guaranteed (TSGs). Erişim Adresi: <https://op.europa.eu/en/publication-detail/-/publication/a7281794-7ebe-11ea-aea8-01aa75ed71a1/language-en> Erişim Tarihi: 16.04.2021

Fan, X., Gómez, M. I., Coles, P. (2019). Willingness to pay, quality perception, and local foods: the case of Broccoli. Agricultural and Resource Economics Review, 48(3), 414-432.

Fotopoulos, C. ve Krystallis, A. (2003). Quality labels as a marketing advantage. The case of the “PDO Zagora” apples in the Greek market. European Journal of Marketing, 37, 1350–1374.

Gao, Z., Li, C., Bai, J., Fu, J. (2020). Chinese consumer quality perception and preference of sustainable milk. China Economic Review, 59, 100939.

Gracia, A. ve De Magistris, T. (2008) The demand for organic foods in the south of Italy: a discrete choice model. Food Policy, 33, 386– 396.

- Grunert, K. G. ve Aachmann, K. (2016). Consumer reactions to the use of EU quality labels on food products: A review of the literature. *Food Control*, 59, 178–187.
- Hajdukiewicz, A. (2014). European Union agri-food quality schemes for the protection and promotion of geographical indications and traditional specialities: An economic perspective. *Folia Horticulturae*, 26(1), 3–17.
- Harpe, S. E. (2015). How to analyze Likert and other rating scale data. *Currents in Pharmacy Teaching and Learning*. 7(6): 836-850.
- Herrera, C.F. ve Blanco, C.F. (2011). Consequences of consumer trust in PDO food products: the role of familiarity. *Journal of Product and Brand Management*, 20, 282–296.
- Herrmann, R. ve Teuber, R. (2011). Geographical differentiated products. In: J. Lusk, J. Rosen and J. Shogren (eds), *Oxford Handbook on the Economics of Food Consumption and Policy*. Oxford, UK: Oxford University Press (Chapter 36).
- Hu, W., Batte, M.T., Woods, T., Ernst, S. (2011) Consumer preferences for local production and other value-added label claims for a processed food product. Erişim Adresi: <http://erae.oxfordjournals.org/content/early/2011/09/02/erae.jbr039.full.pdf+html>.
- Joshi, A., Kale, S., Chandel, S., Pal, D. K. (2015). Likert scale: Explored and explained. *British Journal of Applied Science & Technology*. 7(4): 396.
- Kan, M. (2011). Yerel Düzeyde Ekonomik Kalkınmada Coğrafi İşaretlerin Kullanımı ve Etkisi: Akşehir Kirazı Araştırması. Ankara Üniversitesi, Fen Bilimleri Enstitüsü, Doktora Tezi, Ankara/Türkiye.
- Kan, M. ve Gülçubuk, B. (2008). Kırsal Ekonominin Canlanmasında ve Yerel Sahiplenmede Coğrafi İşaretler. *Uludağ Üniversitesi Ziraat Fakültesi Dergisi*, Cilt 22, Sayı 2, 57-66.
- Kantaroglu, M. ve Demirbaş, N. (2018). Evaluation of the potential of geographically marked food products in Turkey. In VIII IBANESS Congress Series. Plovdiv, Bulgaria.
- Kelemci Schneider G. ve Ceritoğlu, B.A. (2010). Yöresel ürün imajının tüketici satın alma davranışı ve yüksek fiyat ödeme eğilimi üzerindeki etkisi: İstanbul ilinde bir uygulama. *Pazarlama ve Pazarlama Araştırmaları Dergisi*, 6: 29-52.
- Kırgız, A.C. (2017). Impacts of Integrated Marketing Communication Strategies Applied for Geographical Indications on Purchasing Behavior. *İşletme Bilimi Dergisi (JOBS)*, 2017; 5(1):87-100.
- Korum, U. (1971). *Matematiksel İstatistiğe Giriş*. Türkiye ve Orta Doğu Amme Enstitüsü Yayınları, No. 160, İkinci Basım, Sevinç Matbaası, Ankara, 1977.
- Krystallis, A. ve Ness, M. (2005). Consumer preferences for quality foods from a south European perspective: a conjoint analysis implementation on Greek olive oil. *International Food and Agribusiness Management Review*, 8, 62–91.
- Kuhar, A. ve Juvancic, L. (2010) Determinants of purchasing behaviour for organic and integrated fruits and vegetables in Slovenia. *Agricultural Economics Review*, 11, 70–83.

- Küçükyılmaz, S. (2019). Tüketicilerin Coğrafi İşaretli Ürün Farkındalığı ve Algısının Analizi. Yüksek Lisans Tezi. Dokuz Eylül Üniversitesi, Sosyal Bilimler Enstitüsü, İzmir.
- Lalelidağ, A.N. (2020). Coğrafi İşaretli Ürünlerde Markalaşma ve Pazarlama Stratejileri Üzerine Bir Çalışma. Yüksek Lisans Tezi. TOBB Ekonomi ve Teknoloji Üniversitesi, Sosyal Bilimler Enstitüsü.
- Lange, F. ve Dahle'n, M. (2003), "Let's be strange: brand familiarity and ad-brand incongruency", *Journal of Product & Brand Management*, Vol. 12 Nos 6/7, pp. 449-61.
- Langen, N. (2011) Are ethical consumption and charitable giving substitutes or not? Insights into consumers' coffee choice. *Food Quality and Preference*, 22, 412–422.
- Li, C., Bai, J., Gao, Z., Fu, J. (2017). Willingness to pay for "taste of Europe": Geographical origin labeling controversy in China. *British Food Journal*, 119(8), 1897–1914.
- Likert, R. (1932). A technique for the measurement of attitudes. *Archives of Psychology*. 22(140): 5-55.
- Likoudis, Z., Sdrali, D., Costarelli, V., Apostolopoulos, C. (2016). Consumers' intention to buy protected designation of origin and protected geographical indication foodstuffs: The case of Greece. *International Journal of Consumer Studies*, 40(3), 283–289.
- Menapace, L. ve Moschini, G. C. (2014). Strength of protection for geographical indications: Promotion incentives and welfare effects. *American Journal of Agricultural Economics*, 96(4), 1030–1048.
- Menapace, L., Colson, G., Grebitus, C., Facendola, M. (2008). Consumer preferences for extra virgin olive oil with country-of-origin and geographical indication labels in Canada. *American Agricultural Economics Association Annual Meeting*, Orlando, FL, July 27-29.
- Menapace, L., Colson, G., Grebitus, C., Facendola, M. (2009). Consumer Preferences for Country-Of-Origin, Geographical Indication, and Protected Designation of Origin Labels. Iowa State University, Department of Economics, Staff General Research Papers.
- Meral, Y. (2013). Kahramanmaraş kent merkezinde coğrafi işaretli ürünlere ilişkin tüketici tercihleri: Gemlik zeytini örneği. Yayınlanmamış Yüksek Lisans Tezi. Kahramanmaraş Sütçü İmam Üniversitesi Fen Bilimleri Enstitüsü, Kahramanmaraş.
- Meral, Y. ve Şahin, A. (2013). Tüketicilerin coğrafi işaretli ürün algısı: Gemlik zeytini örneği. *KSÜ Doğa Bilimleri Dergisi*, 16(4), 16-24.
- Moschini, G. C., Menapace, L., Pick, D. (2008). Geographical indications and the competitive provision of quality in agricultural markets. *American Journal of Agricultural Economics*, 90(3), 794–812.
- Nellikunnel, S., Haldorai, K., Rahman, A., Zangose, M. (2017). The country of origin effect on consumer purchase intention: PLS modelling. *International Journal of Business and Globalisation*, 19(3), 378–395.
- Newbold, P., Carlson, W., Thorne, B. (1995). *Statistic For Business and Economics*, by Prentice-Hall. Inc., NJ.

Niu, Y. ve Wang, C. L. (2014). Appellation of origin brands in China. In C. L. Wang & J. X. He (Eds.), Brand management in emerging markets: Theories and practices (pp. 239–248). IGI Global.

Onozaka, Y., Nurse, G., McFadden, D.T. (2010) Local food consumers: how motivations and perceptions translate to buying behaviour. Erişim Adresi: <http://www.choicesmagazine.org/magazine/article.php?article=109>.

Özcan, S. (2016). Coğrafi İşaret Kavramı ve Devret Bastonu Örneği. Bartın Üniversitesi, Fen Bilimleri Enstitüsü, Yüksek Lisans Tezi, Bartın/ Türkiye.

Panzone, L., Di Vita, G., Borla, S., D'Amico, M. (2016). When consumers and products come from the same place: preferences and WTP for geographical indication differ across regional identity groups. *Journal of International Food & Agribusiness Marketing*, 28(3), 286-313.

Parrott, N., Wilson, N., Murdoch, J. (2002). Spatializing quality: regional protection and the alternative geography of food. *European Urban and Regional Studies*, Vol. 9 No. 3, pp. 241-61.

Pektaş, G., Kahraman, C., Alkan, G. (2018). Türkiye'de Coğrafi İşaretler ve İhracat Pazarlaması Açısından Değerlendirilmesi. *Doğu Coğrafya Dergisi: Haziran-2018*, Yıl:23, Sayı: 39, Sayfa:65-82.

Pinto, A.S., Barreiro, G., Fragata, A., Combris, P., Giraud-Heraud, E. (2008). Quality attributes of “Rocha” pear and consumer behaviour: sensory evaluation and willingness to pay. *Acta Horticulturae*, 800, 1005–1012.

Sancak, K. (2019). Ankara ili Çankaya ilçesinde coğrafi işaretli ürünlerde tüketici algısı (Beyazır kurusu, Çubuk turşusu, Kalecik karası üzümü örneği). Yüksek Lisans Tezi. Ankara Üniversitesi, Fen Bilimleri Enstitüsü, Tarım Ekonomisi Anabilim Dalı, Ankara.

Santeramo, F. G. ve Lamonaca, E. (2020). Evaluation of geographical label in consumers' decision making process: A systematic review and meta-analysis. *Food Research International*, 131, 1–17.

Shehryar, O. ve Hunt, D.M. (2005), “Buyer behavior and procedural fairness in pricing: exploring the moderating role of product familiarity”, *Journal of Product & Brand Management*, Vol. 14 No. 4, pp. 271-6.

Silvestri, C., Aquilani, B., Piccarozzi, M., Ruggieri, A. (2020). Consumer quality perception in traditional food: Parmigiano Reggiano cheese. *Journal of International Food & Agribusiness Marketing*, 32(2), 141- 167.

T.C. Resmi Gazete (TCRG) (2015). Ulusal Coğrafi İşaret Strateji Belgesi ve Eylem Planı. (29406, 4 Temmuz 2015). Erişim adresi: <https://www.resmigazete.gov.tr/eskiler/2015/07/20150704-7-1.pdf> Erişim Tarihi: 13.04.2021

Tekelioğlu, Y. (2019). Coğrafi işaretler ve Türkiye uygulamaları. *Ufuk Üniversitesi Sosyal Bilimler Enstitüsü Dergisi*, 8(15), 47-75.

Tekelioğlu, Y., Demirer R. (2008). Küreselleşme Sürecinde Yöresel Ürünler ve Coğrafi İşaretlerin Geleceği. *Küreselleşme, Demokratikleşme ve Türkiye Uluslararası Sempozyumu Bildiri Kitabı*, Akdeniz Üniversitesi, Gazi Kitabevi, Ankara, 715- 730s.

Teuber, R. (2011). Consumers' and producers' expectations towards geographical indications Empirical evidence for a German case study. *British Food Journal* Vol. 113 No. 7, pp. 900-918.

Toklu, S. & Pekerşen, Y. (2019). Coğrafi İşaretli Gastronomik Bir Değer Olan Karaman Divle Obruğu Tulum Peynirinin Bölge Halkı Tarafından Algılanması. *Journal of Tourism and Gastronomy Studies*, 7 (3), 2251-2273. DOI: 10.21325/jotags.2019.470

Tregear, A. ve Gorton (2009). M. The challenges of sharing: Brands as club goods. *Eur. J. Mark.* 43, 826 842.

Türk Patent ve Marka Kurumu (TÜRKPATENT). (2019a). 2. Uluslararası Coğrafi İşaretli Ürünler Zirvesi 2019. Erişim linki: <https://ci.turkpatent.gov.tr/etkinlikler/detay/2-uluslararası%C4%B1-co%C4%9Frafî-i%C5%9Faretli-%C3%BCr%C3%BCnler-zirvesi-2019> Erişim Tarihi: 17.03.2022

Türk Patent ve Marka Kurumu (TÜRKPATENT). (2019b). 2. İstanbul Coğrafi İşaret Zirvesi-18 Aralık 2019- İstanbul. Erişim linki: <https://ci.turkpatent.gov.tr/etkinlikler/detay/2-istanbul-co%C4%9Frafî-i%C5%9Faret-zirvesi-18-aral%C4%B1k-2019-istanbul> Erişim Tarihi: 17.03.2022

Türk Patent ve Marka Kurumu (TÜRKPATENT). (2020). Geographical indications. Erişim Adresi: <https://www.turkpatent.gov.tr/TURKPATENT/resources/temp/68EA9618-BA4A-49C8-A1B5-0DC9A5BCDF36.pdf>

Türk Patent ve Marka Kurumu (TÜRKPATENT). (2022a). Coğrafi İşaret Nedir? Erişim Adresi: <https://ci.turkpatent.gov.tr/sayfa/co%C4%9Frafî-i%C5%9Faret-nedir> Erişim Tarihi: 20.02.2022

Türk Patent ve Marka Kurumu (TÜRKPATENT). (2022b). Tescil ve Başvuru Sayıları. <https://ci.turkpatent.gov.tr/Statistics/RegistrationAndApplication> Erişim Tarihi: 17.03.2022

Türkiye İstatistik Kurumu (TÜİK) (2022). Adrese Dayalı Nüfus Kayıt Sistemi Sonuçları 2021. Erişim Adresi: <https://data.tuik.gov.tr/Bulten/Index?p=Adrese-Dayali-Nufus-Kayit-Sistemi-Sonuclari-2021-45500> Erişim Tarihi: 19.04.2022

Unnevehr, L., Eales, J., Jensen, H., Lusk, J., McCluskey, J., Kinsey, J. (2010) Food and consumer economics. *American Journal of Agricultural Economics*, 92, 506–521.

Vakoufaris, H. (2010). The impact of Ladotyri Mytilinis PDO cheese on the rural development of Lesvos island, Greece. *Local Environment*, 15, 27–41.

Vecchio, R. ve Annunziata, A. (2011). The role of PDO/PGI labelling in Italian consumers' food choices. *Agricultural Economics Review*, 12, 80–98.

Yılmaz, M. (2020). Coğrafi işaretli ve organik ürünler ile ilgili tüketicilerin bilgi seviyeleri, tutumları ve tüketim davranışları: Samsun ili örneği. Yüksek Lisans Tezi. Ondokuz Mayıs Üniversitesi, Fen Bilimleri Enstitüsü, Tarım Ekonomisi Anabilim Dalı, İzmir.

Yormirzoev, M., Li, T., Teuber, R. (2021). Consumers' willingness to pay for organic versus all-natural milk—Does certification make a difference? *International Journal of Consumer Studies*, 45(5), 1020–1029.

Yönet Eren, F. (2018). Coğrafi İşaret ile Tescilli Ürünlerin Gastronomik Destinasyonlara Etkisi: Kapadokya Bölgesi'nde Bir Araştırma. Yüksek Lisans Tezi. Gazi Üniversitesi, Sosyal Bilimler Enstitüsü, Gastronomi ve Mutfak Sanatları Anabilim Dalı.

Zander, K. ve Hamm, U. (2010) Consumer preferences for additional ethical attributes of organic food. *Food Quality and Preference*, 21, 495–503.

Zuluğ, A. (2010). Coğrafi işaretili gıdalara ilişkin tüketici tercihleri üzerine bir araştırma: İstanbul örneği. Doktora Tezi. Ege Üniversitesi, Fen Bilimleri Enstitüsü, Tarım Ekonomisi Anabilim Dalı, İzmir.

G-7 Ülkeleri ve Türkiye Tüketici Güven Endeks Değerlerinin Birim Kök Yapıları Açısından İncelenmesi: Geliştirilen Fourier-Sollis Testi ile Bir Uygulama

Atilla HEPKORUCU¹

GİRİŞ

Çalışmada G-7 ülkeleri ile Türkiye'nin, tüketici güven endekslerinin durağanlıkları incelenmiştir. Tüketici güven endeksi, hanehalklarının finansal ve genel ekonomik durum hakkındaki beklentilerini içermektedir. İncelenen durum gelişmiş ve gelişmekte olan ekonomilerde tüketici beklentilerinin farklı davranması durumunu tartışmaktadır. Yazında genel olarak makro ekonomik ve finansal göstergeler ile güven endeksi arasındaki kısa ve uzun dönem ilişkisi araştırılmış veya nedensellik araştırılmıştır. Bunun yerine farklı ülkelerdeki tüketici güven endeksleri incelenerek veri üretme mekanizmaları incelenmeye çalışılmıştır. Bu çözümlemede bir tamamlayıcı test unsuru olarak geliştirilen Fourier-Sollis (2021) kullanılmış ve benzer sonuçlar verdiği üzere başarılı olunmuştur.

YÖNTEM

Uygulama üç kısımda ilerlemektedir. Birinci kısımda serinin veri üretme mekanizmasının doğrusal olduğu ve yapısal kırılma gözlemlenmediği varsayılmıştır. Bu kısımda klasik ADF testi kullanılmıştır. İkinci kısımda serinin veri üretme mekanizmasının doğrusal olmadığı ve yapısal kırılma gözlemlenmediği varsayılmıştır. Üssel değişen yumuşak geçişli (ESTAR) yapısını baz alan birim kök testleri olarak KSS (2003), Sollis (2009) ve Kruise (2011) uygulanmıştır. Üçüncü kısımda ise yapısal kırılmanın varlığı altında doğrusal-dışı yapıda olduğu varsayılarak birim kök incelemesi gerçekleştirilmiştir. Son kısımda FADF (2010), FKSS (2010) ve FSollis (2021) testi kullanılmıştır.

Ekonomide güven kavramı, piyasa aktörlerinin ilişkilerinde birbirinden emin olmalarıdır. Piyasa beklentileri altında tüketicilerin; tüketim, yatırım ve tasarruf fonksiyonlarını etkilemektedir. Bu nedenle tüketici güveni: tüketicilerin kişisel ve ülke bazında mevcut ve beklenen ekonomik koşullar altında değişmektedir. Ekonominin öngörülmesi (örneğin ekonomik krizlerin önceden tahmininde) açısından da kullanışlıdır (Özsağır, 2007: 55). Bu beklenti, mikro ve makro göstergeler sayesinde oluşur. Makro bazda beklentiler, ekonomik gösterge ve performans değerlerinden etkilenirken, mikro bazdaki beklentiler piyasa aktörünün deneyimleri sonucunda oluşmaktadır (Beşel ve Yardımcıoğlu, 2016: 476). O halde hanehalkında güven unsurunun bulunması ya da bulunmaması ekonomiyi, tüketim, yatırım ve tasarruf fonksiyonları ile dolaylı olarak etkileyecektir.

¹Öğr. Gör. Dr., Kastamonu Üniversite, Taşköprü Meslek Yüksekokulu, Bankacılık ve Sigortacılık Programı, , Orcid: 0000-0001-6060-3135

Bu güven unsurunun takip edilmesi için sayısallaştırılması, Tüketici Güven Endeksi ile mümkün olmaktadır. Tüketici Güven Endeksi², aylık olarak Tüketici Eğilim Anketi ile hazırlanmaktadır. Tüketici eğilim anketi ile tüketicilerin kişisel mali durumları, genel ekonomiye ilişkin yorumları ve harcama/tasarruf eğilimlerinin ölçülmesi amaçlanmaktadır. (TÜİK) Bu halde endeks değerinin artışı, ekonominin iyiye gittiğinin ve gelecekte de olumlu seyredeceğini göstermektedir. İşte buradaki mekanizma piyasa güveni ile piyasa beklentilerinin ilişkili olduğunu göstermektedir. Tüketici ekonominin iyiye gideceği beklentisi altında harcamalarını arttırıp, tasarruflarını azaltacaklardır. Bu durum ülke ekonomisinde tüketim, yatırım, istihdam ve gelir fonksiyonlarında artışa neden olacaktır. Ekonomik hareketlilik artacağı için iktisadi büyüme hızlanacaktır (Levent, 2020: 599). Görüldüğü gibi bu durum sadece tüketicileri etkilemeyecek, yatırımcılar ve kreditorler gibi diğer piyasa aktörlerini de etkileyecektir. Hatta beklentiler tüketim, tasarruf, yatırım gibi kararları etkileyerek iktisat politikalarının şekillenmesine neden olmaktadır.

Sadece makro unsurlardan meydana gelen bir endeks olması, güven endeksinin zaman içinde hareketini tam olarak açıklayamamaktadır. Bu da diğer makroekonomik göstergelerden daha yarayışlı olduğunu ortaya koymaktadır ki, tüketicilerin tecrübelerini de içermektedir. Örneğin, Lovell (1975: 476) Michigan Güven endeksindeki değişimin %90'dan fazlasını enflasyon oranı, işsizlik oranı, hisse senedi fiyatları ve güvenin bir dönem önceki değeri ile açıklanabileceğini göstermiştir. Açıklanamayan kısmın tüketici tecrübe ve deneyimleri sonucu oluştuğu kabul edilebilir, hatta açıklanan kısmın da mevcut ve gelecek dönemler için piyasa beklentisinden etkilenmesi muhtemeldir. Bu durum Lucas Kritiği (1973) olarak ifade edilen; geleceğe yönelik öngörümleme yapılırken, sadece geçmiş dönem verilerinin kullanılmasının yetersiz olduğunu bunun yanında o döneme ait psikolojik faktörlerin ve piyasa beklentilerinin eklenmesi gerektiğine işaret etmektedir. Özetlendiğinde Tüketici güven endeksi tüm bu değişkenler altında değerlendirilmekte ve tüketim fonksiyonunun açıklanmasına yönelik hem geleneksel tüketim teorilerinde hem de uygulamalı literatürde kullanılan bir değişken olmuştur. Tüketim fonksiyonunun bir bakımdan tamamlayıcısıdır ki; hem kısa hem de uzun dönemde hanehalkı tüketim harcamalarını açıklayabilen bir öncü göstergedir (Yamak vd., 2019: 524-528).

Çalışmada amaçlanan Çalışmada G-7 ülkeleri (Kanada hariç) ile Türkiye'nin, 2004 Ocak ayından 2022 Şubat ayına kadar olan zaman aralığında aylık değerler açısından tüketici güven endekslerinin durağanlıklarının incelenmesidir. Tüketicinin ekonomik beklentilerinin kalıcılık taşıması, ilerleyen dönemlerde oluşacak güven değerlerinin geçmiş dönem beklentileri altında karar verildiğini gösterecektir. Tüketici beklentilerinin kalıcı olmaması da oluşacak güven değerlerinin geçmiş dönemlerdeki ekonomik beklentilerden bağımsız olmasına işaret etmektedir. Seçilen sekiz ülke için bu durumun incelenmesi, piyasalar arası tüketici davranışında bir farklılık olup olmadığını belirlemek için uygulanmıştır. Türkiye ile G-7 ülkelerinin karşılaştırılması da piyasa gelişmişliğinin bu duruma bir etkisinin olup olmadığını belirlemek adına kullanılmıştır. Çalışmanın ikinci kısmında, Tüketici Güven Endeksleri üzerine literatürde yer alan çalışmalar incelenmiştir. Üçüncü kısımda, seçilen zaman aralığı için durağanlık testleri ve sonuçlarına yer verilmiştir. Son kısımda ise çalışmanın sonuçları tartışılmıştır.

Tüketici Güven Endeksi

Tüketici güven endeksinin değerinden ziyade, yönelimi çok daha anlamlıdır ki, kompozit öncül endeksi (CLI) ve iş güven endeksi (BCI) gibi benzer endekslerle önde gelen ekonomik

² Bundan başka birçok ülkede tüketici güvenini ölçmeye yarayan farklı endeksler mevcuttur. Örneğin, Michigan Üniversitesi, The Conference Board TGE ve Bloomberg vb...

indikatörlerdendir. Bu şekilde ekonomideki değişim tahmin edilmeye çalışılır. Burada sorulması gereken endeksin hangi değişkenlerden etkilendiği veya hangi değişkenleri etkilediğidir. Bunun cevaplanması için literatüre bakılmış ve hangi değişkenlerle ilişkili olduğu belirlenmeye çalışılmıştır.

İbicioğlu ve diğ. (2013), tüketici güven endeksi ile döviz kuru arasında, uzun ve kısa dönemde ilişkili oldukları belirlenmiştir. Kendinden sonraki pek çok çalışmada benzer sonuçlara ulaşılmıştır. Çalışmanın önemi, döviz kurunun tüketicilerin ekonomik beklentilerini şekillendiren en önemli faktörlerden biri olduğunu ortaya koymasındadır.

Beşel ve Yardımcıoğlu (2016), Tüketici Güven Endeksi ile Döviz Kuru, Petrol Fiyatları ve İşsizlik arasındaki ilişkiyi belirlemeye çalışmıştır. Seçilen değişkenlerin yapısal kırılma altında dahi durağandışı oldukları saptanmış ve aralarında eşbütünleşme olduğunu belirlemişlerdir. Bununla beraber döviz kurundan tüketici güven endeksine tek yönlü nedensellik ilişkisi olduğu sonucuna ulaşılmıştır. Bu zaman aralığı için döviz kurundaki değişimlerin, piyasa beklentilerini oluşturduğu kabul edilebilir. Kaya (2020), benzer sonuçlara ilerleyen bir zaman aralığını kullanarak ulaşılmış ve döviz kuru ile tüketici güven endeksinin eşbütünleşik olduğunu ve döviz kurundaki artışın güven endeksini azalttığı belirlenmiştir. Değişkenlerin yapısal kırılma altında durağandışı oldukları onucuna ulaşılmışlardır.

Kandır ve diğ. (2013), yatırım ortaklıkları iskontosu ve tüketici güven endeksi arasındaki ilişkinin incelemişler ve yatırım ortaklıkları iskontosu ile tüketici güven endeksi arasında uzun vadeli bir ilişki bulunduğunu göstermiştir. Aralarında ters yönlü bir ilişki olmasına rağmen, yatırımcıların bu iki duyarlılık temsilcisinden en azından birinin kullanarak yatırım kararlarında kullanması önerilmektedir.

Sarı ve Ilgın (2018), enflasyon, döviz kurlarındaki değişim ve fonlama maliyetinin tüketici güven endeksi üzerindeki etkisini incelemişlerdir. Seçilen makroekonomik değişkenlerin tüketici güven endeksi ile arasında uzun dönemli bir ilişki olduğu belirlenmiştir. Farklı olarak, dolar kurlarındaki değişim ile tüketici güven endeksi arasında çift yönlü nedensellik tespit edilmiştir. Bunun nedeni kur değerleri yerine kur değişiminin dikkate alınması farklılık yaratmıştır. Enflasyondan tüketici güven endeksine doğru ve tüketici güven endeksinden fonlama maliyetine doğru tek yönlü nedensellik tespit edilmiştir. Tüketici güven endeksini açıklamada enflasyon ve döviz kuru değişimlerinin kullanılabileceği önerilmiştir.

Sönmezler ve diğ. (2019) kredi kartı harcamaları ile tüketici güveni ve enflasyon arasındaki ilişkiyi araştırmışlar ve değişkenlerin eşbütünleşik olduklarını tespit etmişlerdir. Ancak Tüketici Güven Endeksi'nin kredi kartı harcamaları üzerindeki uzun dönem etkisinin istatistiksel olarak anlamsız olduğu bulunmuştur. Eryüzlü (2020) benzer şekilde Tüketici Güven Endeksi ve kullanılan tüketici kredileri arasındaki nedensellik ilişkileri incelemiş ve değişkenler arasındaki nedenselliği tespit edememiştir.

Sadeqhzadeh (2018), BIST100 endeksi, ABD'deki (Oynaklık Endeksi) VIX Korku Endeksi ve Türkiye'deki Tüketici Güven Endeksi kullanılarak, psikolojik faktörlerin ortaya konması amaçlanmıştır. Uzun dönem analizlerde; tüketici güven endeksindeki artışların, borsayı azaltıcı yönde etkisinin olduğu görülmüştür. Kısa dönem analizinde ise güven endeksinin, borsaya olumlu etki ettiği belirlenmiştir. Topuz (2010), benzer şekilde IMKB-1000 endeksini kullanarak, hisse senetlerinden tüketici güvenine doğru tek yönlü bir nedensellik belirlenmiştir. Dolayısıyla sermaye piyasası yatırım kararlarının kısa dönemde Tüketici güven endeksinin pozitif etkilerini ve uzun dönemde ise endeks değerlerine güvenilmemesi gerektiği belirlenmiştir. Eyüboğlu ve Eyüboğlu (2018), Tüketici güven endeksi ile 18 farklı Borsa İstanbul endeks getirisi arasındaki ilişki incelenmiş ve ekonomik teoriye uygun olarak değişkenler arasında uzun dönem ilişki olduğu belirlenmiştir.

Kısa dönemde ise güven endeksinde meydana gelen değişimin, bazı endeks getirisini aynı yönde etkilediği belirlenmiştir. Özellikle pay senedi endekslerinin tüketici güveninin nedeni olduğunu ifade edilmiştir. Gökalp (2019), tüketici güven endeksinden Borsa İstanbul BIST-100 endeksine doğru bir yayılmanın olduğunu ve tüketici güven endeksinin hisse senedi fiyatlarının modellenmesinde kullanılabilecek bir değişken olduğunu ifade etmişlerdir.

Beşiktaşlı ve Cihangir (2020), tüketici güven endeksi (TGE), finansal piyasalar ve makro ekonomik göstergeler arasındaki ilişkiyi incelemektedir. Elde edilen sonuçlara göre güven endeksi ile para piyasası ve makroekonomik değişkenlerin eşbütünleşik olduğu, ancak sermaye piyasası değişkenleri ile uzun dönem ilişkisinin olmadığı gözlemlenmiştir. Ayrıca, dolar kuru, borsa endeksi, gösterge tahvil faiz oranı, Üretici Fiyat Endeksi ve Tüketici Fiyat Endeksi değişkenlerinin tek yönlü olarak nedeni oldukları görülmüştür. Tunalı ve Özkan (2016) çalışmasında benzer sonuçlara ulaşarak; kısa dönemde Tüketici fiyat endeksinden tüketici güven endeksine bir nedensellik bulunduğunu belirlemişlerdir.

Saraç (2018), Tüketici güven düzeyindeki değişimin dolar kurundan ne derece de etkilendiğinin ortaya konulması amaçlanmıştır. Dolar kuru artışlarının, tüketici güven endeksini negatif yönde etkilediği tespit edilmiştir. Bu halde etkileşimin etkilerini minimize etmek için (yatırımcı duyarlılığını azaltmak için); döviz bağımlılığının azaltılması ve bankacılık sektörünün sermaye yeterliliği gibi faktörlerin kontrol altında tutulması önerilmiştir.

Aydın ve Turan (2019), güven faktörünün ekonomik büyüme üzerindeki etkisinin incelenmesi amaçlanmıştır. İncelenen serilerin birinci farklarında durağan olduğunu ve değişkenlerin eşbütünleşik olmadığı belirlenmiştir. Ancak normal dağılımı dikkate almayan uzun vadeli eşbütünleşme yapısı altında değişkenler arasında uzun dönemli bir ilişkinin olduğu, ancak ekonomik güvenin büyüme üzerinde çok küçük (%0.4) bir etki oluşturduğu sonucu elde edilmiştir. Elde edilen sonuç ekonomik teori ile uyumlu olması oluşan etkinin sorgulanmasına yol açabilir.

Yaşar ve Ceylan (2020), uzun dönemde tüketici güven endeksi ile GSYH arasında uzun dönem ilişkinin varlığını ve kısa dönemde ise tüketici güven endeksinden GSYH'ya tek yönlü nedensel bir ilişki olduğunu ispatlanmışlardır. Bu halde tüketici güven endeksi kullanılarak gayrisafi yurtiçi hasılanın gelecek dönem değerlerini öngörümlemede öncü bir indikatör olarak kullanılabilir.

Literatürde örnekler Türkiye ekonomisi üzerine yoğunlaştırılmış ve pek çok değişkenin güven endeksinden etkilendiği belirlenmiştir. Genelleştirme olarak güven endeksinin de en çok kur fiyatlarından etkilendiği belirlenmiştir. Burada önemli olan küreselleşen piyasalarda kurların yarattığı şok etkisi tüm piyasaları farklı şiddetlerde de olsa etkileyecektir. Bu da güven endekslerinin benzer yapıda olabileceğinin işaretini vermektedir. Bununla beraber pek çok çalışmada durağanlığın yapısal kırılma altında dahi görülmediği belirlenmiştir. O halde güven endeksleri modellenirken yapısal kırılma unsuruna dikkat edilmelidir.

Uygulama

Çalışmanın veri aralığı olarak 2004 yılı Ocak ayından 2022 yılı Şubat ayına, aylık gözlemler kullanılmıştır. Veriler OECD web sayfasından³ elde edilmiştir. Günümüzde işsizlik, faiz oranı veya enflasyon gibi serilerin açıklanmasında, serilerin belirli bir eşik değerine yaklaşıncaya veya belirli bir değer aralığına girince farklı yapılara izin veren, geçişli yapılar ile açıklanması gerekmektedir. Bu durum rassal yürüyüş modeli altında modelleme yapılmasının uygun olmadığını göstermektedir. Tüketici güven endeks serisi bu varsayımlara uygundur. Çünkü limit değer olarak

³<https://data.oecd.org/leadind/consumer-confidence-index-cci.htm> sayfasından elde edilmiştir.

100 değerinin üstünde veya altında olması farklı yorumlanmasına sebep olmaktadır. Bununla beraber güven endeksi değerlerinin 0 ile 200 arasında olması belirli bir kanal boyunca hareket ettiğini göstermektedir. Bu nedenle çalışmada ESTAR (üssel yumuşak geçişli otoregresif) modeli altında durağanlığı incelenmiştir.

Uygulama üç kısımda ilerlemektedir. Birinci kısımda serinin veri üretme mekanizmasının doğrusal olduğu ve yapısal kırılma gözlemlenmediği varsayılmıştır. İkinci kısımda serinin veri üretme mekanizmasının doğrusal olmadığı ve yapısal kırılma gözlemlenmediği varsayılmıştır. Üssel değişen yumuşak geçişli (ESTAR) yapısını baz alan birim kök testleri uygulanmıştır. Üçüncü kısımda ise yapısal kırılmanın varlığı altında doğrusal-dışı yapıda olduğu varsayılarak birim kök incelemesi gerçekleştirilmiştir. Bu kısımda adım adım inceleme yapılmasının amacı; oransal büyüklüklerden oluşan zaman serilerinin teorik olarak durağan kabul edilmesinden kaynaklanmaktadır. Serinin durağan-dışı olarak belirlenmesi, veri üretme mekanizması üzerinde yapılacak varsayımın hatalı olduğunu belirlemeye yarayacaktır.

Serilerin veri üretme mekanizmasının doğrusal yapıda olduğu ve yapısal kırılma içermediği varsayımı altında klasik ADF birim kök testi uygulanmıştır. Elde edilen test sonuçları bilgi kriterleri kullanılarak, en uygun gecikme sayısı için tablo 1.'de gösterilmektedir. Sonuç, yapısal kırılma ve doğrusal-dışılık dikkate alınmadığında, sıfırdan farklı bir ortalamaya sahip yapı için Fransa, Almanya ve Birleşik Krallığın güven endekslerinin durağan olduğu ifade edilebilir. Sıfırdan farklı bir ortalama ve deterministik bir trend varlığında ise sadece Birleşik Krallık endeks değerleri durağan kabul edilmiştir. Bu ekonomik beklentilerin piyasada kalıcı olmadığına işaret etmektedir.

Tablo 1. Doğrusallık varsayımı altında ülkelere uygulanan ADF birim kök test sonuçları

Ülkeler	Model 1	Model 2	Model 3
Türkiye	-1.232435 K=3	-2.377823 K=3	-2.659357 K=3
Fransa	-0.237742 K=2	-2.922573** K=2	-2.925041 K=2
Almanya	0.149108 K=2	-2.811150* K=2	-2.758213 K=2
İtalya	0.112724 K=2	-2.284186 K=2	-2.319455 K=2
Japonya	-0.456334 K=2	-2.110182 K=2	-2.491577 K=2
Birleşik Krallık	-0.560967 K=4	-3.204145** K=4	-3.152355* K=4
Amerika Birleşik Devletleri	-0.819768 K=2	-1.427904 K=2	-1.361630 K=2

Not: Model yapısı sırasıyla herhangi bir deterministik değişkene sahip olmayan, sıfırdan farklı bir ortalamaya sahip olan ve sıfırdan farklı ortalama ile deterministik bir trende sahip olan yapılar sıranmıştır. Tabloda **, * ile test istatistiklerinin sırasıyla %5, %10 anlamlılığını ifade etmektedir. Test değerinin altında Akaike bilgi kriterine göre seçilen en uygun gecikme dereceleri verilmiştir.

İkinci kısımda serinin veri üretim mekanizmasının doğrusal-dışı ve ESTAR yapısında olduğu ancak yapısal kırılma bulunmadığı varsayılmıştır. Sırayla; KSS (2003), Sollis (2009) ve Kruse (2011) testleri uygulanmıştır. KSS(2003) testinde ESTAR yapısına eşik değeri sıfır kabul edilerek Taylor dönüşümü uygulanır ve elde edilen yardımcı regresyon ile fark denklemini tanımlaması yeniden gerçekleştirilir.

$$\Delta y_t = \phi y_{t-1} + \gamma y_{t-1} (1 - \exp(-\theta y_{t-d}^2)) + \sum_{j=1}^{\rho} \rho_j \Delta y_{t-j} + \varepsilon_t, \quad \varepsilon_t \sim iid(0, \sigma^2) \text{ için};$$

$$\Delta y_t = \delta y_{t-1}^3 + \sum_{j=1}^{\rho} \rho_j \Delta y_{t-j} + u_t$$

Klasik ADF birim kök testinde olduğu gibi δ katsayı parametresinin t -testi değeri kritik değerler ile karşılaştırılmaktadır. Ülkelerin güven endeksleri üç model yapısı altında incelenmiş ve sırasıyla %10, %5, %1 istatistiksel anlamlılık altında durağan-dışı olduğu kabul edilmiştir. Bu piyasa beklentilerinin kalıcı olduğunu ve ilerleyen dönemlere taşındığını ifade etmektedir.

Tablo 2. Doğrusal-dışılık varsayımı altında ülkelere uygulanan KSS birim kök test sonuçları

Ülkeler	Model 1	Model 2	Model 3
Türkiye	-1.464468 K=3	-2.152049 K=3	-1.465359 K=3
Fransa	-0.260470 K=2	-2.423345 K=2	-2.402463 K=2
Almanya	0.163410 K=3	-1.476202 K=3	-2.681844 K=3
İtalya	-0.246493 K=4	-1.279864 K=4	-1.347702 K=4
Japonya	-0.415456 K=13	-5.030808 K=7	-6.565091 K=11
Birleşik Krallık	-0.559521 K=16	-1.787612 K=16	-1.934106 K=16
Amerika Birleşik Devletleri	-0.895902 K=2	-2.051916 K=2	-1.837534 K=2

Not: Model tipleri sırasıyla, herhangi bir deterministik değişkene sahip olmayan, sıfırdan farklı bir ortalamaya sahip olan ve sıfırdan farklı ortalamaya sahip olan yapılar sıranmıştır. Test değerinin altında Akaike bilgi kriterine göre seçilen en uygun gecikme dereceleri verilmiştir.

KSS (2003) testinin eşik değeri ve asimetri eksiklikleri geliştirerek, Kruse (2011) ve Sollis (2009) testleri elde edilmiştir. Sollis (2009) testi asimetrik ESTAR yapısını (AESTAR) dikkate almaktadır. ESTAR yapısı simetrik bir yapıda gerçekleşen sapmadan sonra ortalamaya dönme mekanizmasının simetrik olmasını ifade etmektedir. Ancak dönüşün simetrik olması, pozitif veya negatif dönüşlerin etkilerini benzer olduğunu kabul etmektedir. Bu asimetrik yapıyı sağlamak adına simetrik üssel fonksiyona $G_t(\theta_1; y_{t-d}) = 1 - \exp(-\theta_1 y_{t-d}^2)$, ek olarak lojistik fonksiyon $S_t(\theta_2; y_{t-d}) = [1 - \exp(-\theta_2 y_{t-d}^2)]^{-1}$ içermektedir.

Taylor dönüşümü uygulanarak fark denklemi tekrar tanımlanmış ve yardımcı regresyon elde edilmiştir. Yine benzer şekilde fark denkleminin yeniden tanımlandığı yardımcı regresyon üzerinden birim kök yapısı sıranmıştır.

$$\Delta y_t = G_t(\theta_1; y_{t-d}) \{ S_t(\theta_2; y_{t-d}) \gamma_1 + (1 - S_t(\theta_2; y_{t-d})) \gamma_2 \} y_{t-1} + \varepsilon_t, \varepsilon_t \sim iid(0, \sigma^2)$$

$$\Delta y_t = \phi_1 y_{t-1}^3 + \phi_2 y_{t-1}^4 + \sum_{j=1}^p \rho_j \Delta y_{t-j} + \eta_t$$

Durağanlığın sıranması için $H_0: \phi_1 = \phi_2 = 0$ temel hipotezi sorgulanmalıdır. Sollis (2009) çalışmasında bu sorgulama için kritik F_{AE} testi değerlerini oluşturmuştur. Test istatistiği $F_{AE} = (R\hat{\beta} - r)' \{ \hat{\sigma}^2 R [\sum_t X_t X_t']^{-1} R' \}^{-1} (R\hat{\beta} - r) / m$ için hesaplanmaktadır. Ülkelerin güven endeksleri için uygulanan Sollis (2009) test değerleri Tablo. 3'de sunulmuştur. Japonya için elde edilen sonuç asimetrik yönelim altında, oluşan piyasa beklentilerinin sistemde kalıcı olmadığını ifade etmektedir.

Tablo 3. Doğrusal-dışılık varsayımı altında ülkelere uygulanan Söllis birim kök test sonuçları

Ülkeler	Model 1	Model 2	Model 3
Türkiye	2.923896 K=3	1.562069 K=3	1.498695 K=3
Fransa	2.480582 K=2	4.558451 K=2	4.173513 K=2
Almanya	1.916719 K=3	2.464306 K=3	3.265793 K=3
İtalya	0.609339 K=4	0.763536 K=4	0.934051 K=4
Japonya	0.223081 K=13	14.77093* K=7	52.92840* K=13
Birleşik Krallık	0.100747 K=16	1.661776 K=16	1.953246 K=16
Amerika Birleşik Devletleri	1.189742 K=2	2.087562 K=2	1.502572 K=2

Not: Model tipleri sırasıyla, herhangi bir deterministik değişkene sahip olmayan, sıfırdan farklı bir ortalamaya sahip olan ve sıfırdan farklı ortalama ile deterministik bir trende sahip olan yapılar sınamıştır. Tabloda * ile %1 istatistiksel anlamlılığını ifade etmektedir. Test değerinin altında Akaike bilgi kriterine göre seçilen en uygun gecikme dereceleri verilmiştir.

Kruse (2011) testinde “eşik değerini ($c = 0$) sıfır kabul edilmesi sorunu” giderilmiş, model yapısına uygun bir eşik değerini seçilmesine imkan verilmiştir.

$$\Delta y_t = \gamma y_{t-1} (1 - \exp(-\theta (y_{t-d} - c)^2)) + \varepsilon_t$$

$$\Delta y_t = \beta_1 y_{t-1}^3 + \beta_2 y_{t-1}^2 + \beta_3 y_{t-1} + u_t$$

Ancak KSS (2003) testinden farklı olarak yardımcı regresyondaki $H_0: \beta_1 = \beta_2 = 0$ durumuna karşın alternatif olarak $H_1: \beta_1 < 0, \beta_2 \neq 0$ sınanmaktadır. H_1 alternatif hipotezi için, değişkenlerden biri tek taraflı diğerinin ise çift taraflı sınanmalıdır. Abasto ve Distaso (2007) çalışmalarında bu sorunun çözümü açısından uygun bir sınama metodu geliştirmiştir. Bu durum altında geliştirilen test istatistiği $\tau = \left(\hat{v}_{22} - \frac{\hat{v}_{21}^2}{\hat{v}_{11}} \right)^{-1} \left(\beta_2 - \beta_1 \frac{\hat{v}_{21}}{\hat{v}_{11}} \right)^2 + 1(\hat{\beta}_1 < 0) \frac{\hat{\beta}_1^2}{\hat{v}_{11}}$ şeklindedir. Elde edilen sonuçlar Tablo. 4’de sunulmuş ve Japonya güven endeksinin ESTAR model yapısı dahilinde sıfırdan farklı bir eşik değer altında durağan olduğu sonucu yinelenmiştir.

Tablo 4. Doğrusal-dışılık varsayımı altında ülkelere uygulanan Kruse birim kök test sonuçları

Ülkeler	Model 1	Model 2	Model 3
Türkiye	4.354578 K=3	3.446564 K=3	6.849701 K=3
Fransa	4.763347 K=2	6.127558 K=2	5.938513 K=2
Almanya	3.633024 K=3	1.444207 K=3	6.508225 K=3
İtalya	1.202960 K=4	1.665968 K=4	2.095950 K=4
Japonya	0.302932 K=13	16.70851* K=7	19.30416* K=11
Birleşik Krallık	0.153170 K=16	3.725720 K=16	4.343401 K=16
Amerika Birleşik Devletleri	2.087446 K=2	3.030319 K=2	2.940580 K=2

Not: Model tipleri sırasıyla, herhangi bir deterministik değişkene sahip olmayan, sıfırdan farklı bir ortalamaya sahip olan ve sıfırdan farklı ortalama ile deterministik bir trende sahip olan yapılar sınanmıştır. Tabloda * ile %1 istatistiksel anlamlılığını ifade etmektedir. Test değerinin altında Akaike bilgi kriterine göre seçilen en uygun gecikme dereceleri verilmiştir.

Kırılmanın endojen olması ve yapısına dair herhangi önsel bir varsayıma ihtiyaç duyulmaması, fourier serileri ile trigonometrik değişkenlerin kullanılmasıyla kırılmanın açıklanabilmesi durumunu doğurmuştur. Bu şekilde zamanla değişen ve bilinmeyen formda olan deterministik bileşenin $\delta(t)$ tanımlanması için, Becker ve diğ. (2004,2006) ile Enders ve Lee (2004) bilinmeyen sayıda kırılma sayısı için Fourier açılımının özel bir durumunu kullanmışlardır.

$$\delta(t) = \delta_0 + \delta_1 \sin\left(\frac{2\pi kt}{T}\right) + \delta_2 \cos\left(\frac{2\pi kt}{T}\right)$$

Bu haliyle en uygun frekans sayısının bulunması için $\delta_{1,2} \neq 0$ sıfır hipotezinin reddedilmesi gereklidir. Ancak, fourier açılımı ile tanımlanan seride, model spesifikasyonu hatası yaşanabilmektedir. Sorunun çözümü için en uygun frekans seçilmesi gerekmektedir (Ludlow ve Enders, 2000, s:338-340). İstatistiksel olarak uygun tek bir yapının bulunması ise veri üretim mekanizması içinde en az bir tane yapısal kırılma olduğunu ifade etmektedir. Ancak kırılma endojen kabul edildiği için kaç adet kırılma olduğu bilinmemektedir. Bu haliyle Becker ve ark. (2006) en uygun frekans değerinin bulunması için $k = 1, 2, \dots, 5$ birden beşe kadar en uygun k için yakınsamayı en çok sağlayan $k = 1$ veya $k = 2$ olduğunu belirtmişlerdir. Bu nedenle kısa vadeli döngüsel davranışlar yerine yapısal kırılmayı temsil edebilecek, birim kök ve durağanlığı sorgulanabileceği düşük frekanslar kullanılmaktadır. Bir diğer yöntem ise modelde hata terimleri kareleri toplamını minimize edecek, en uygun frekans değeri seçilmektedir.

Ülkelerin güven endeksi değerleri için frekans dereceleri için sorgulanmış ve istatistiksel anlamlılıkla beraber en düşük hata terimleri karesi (RSS) değerine ulaşılan frekans derecesi seçilmiştir. Tüm dereceler için elde edilen F istatistiği değerleri istatistiksel açıdan anlamlıdır. Unutulmamalıdır ki, eğer seri durağan ise F -istatistiği ile parametre katsayılarının anlamlılığı sınanabilmektedir. $F_{\mu}(\tilde{k})$ kritik değeri ile karşılaştırılmasına gerek olmayacaktır. En uygun frekans değeri için ülkelerin güven endekslerinin fourier dönüşümü test sonuçları Tablo.5'de ve kırılma yapıları Şekil. 1'de verilmiştir.

Tablo 5. Fourier Bileşeni ve test istatistikleri

Ülkeler	Birinci derece	İkinci derece	Üçüncü derece	Dördüncü derece	Beşinci derece
Türkiye	0.515103 2220.811	59.14515 1439.172	39.68951 1629.743	0.346892 2224.275	2.101993 2188.656
Fransa	70.37886 223.4247	9.400262 339.9696	9.863742 338.6271	2.156661 362.4270	9.804552 338.7979
Almanya	89.94116 199.7557	1.759613 360.9751	8.039598 341.3548	8.955332 338.6706	32.17127 282.3773
İtalya	97.94665 260.5497	17.27626 429.0004	8.966019 459.6110	3.887210 480.5675	6.431089 469.8372
Japonya	0.818228 462.8581	44.05427 330.8120	71.46753 280.1400	4.636442 447.0979	4.614760 447.1844
Birleşik Krallık	33.73945 621.4789	54.25643 542.6513	3.751059 789.0023	8.792611 754.7972	9.012747 753.3711
Amerika Birleşik Devletleri	117.0214 224.8170	15.59294 410.0659	10.40925 428.0938	4.033454 452.5657	0.913583 465.5895

Not: Model tipleri sırasıyla, herhangi bir deterministik değişkene sahip olmayan, sıfırdan farklı bir ortalamaya sahip olan ve sıfırdan farklı ortalamaya ile deterministik bir trende sahip olan yapılar sınanmıştır. Test değerinin altında, (RSS) hata kareleri toplamı verilmiştir.

Şekil. 1 Yapısal kırılmanın Fourier bileşeni ile açıklanması

Yılmaz, Alptekin Mert, Niyaz, Özge Can, Tomar, Oktay; Türkiye'deki Tüketicilerin Coğrafi İşaretlü Ürünler Yönelik Bilgi Düzeylerinin Belirlenmesi

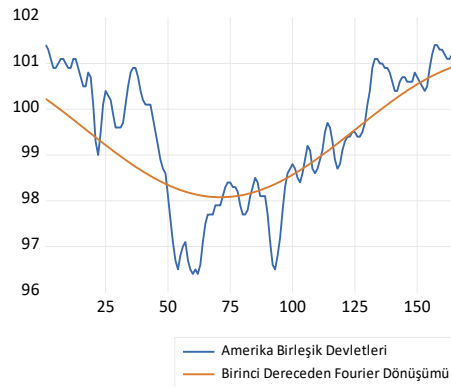
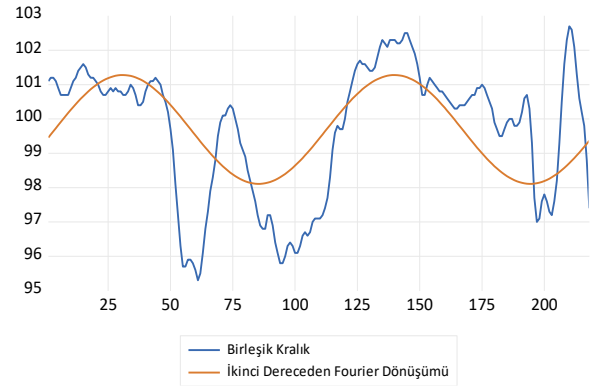
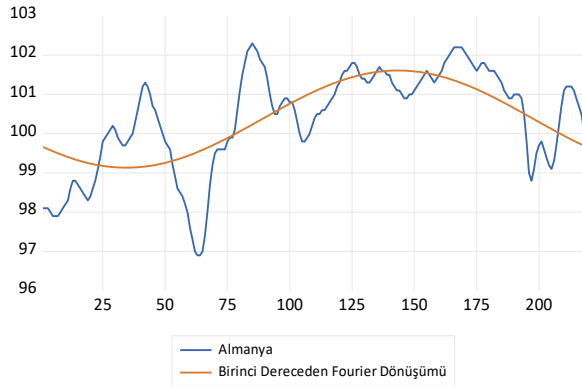
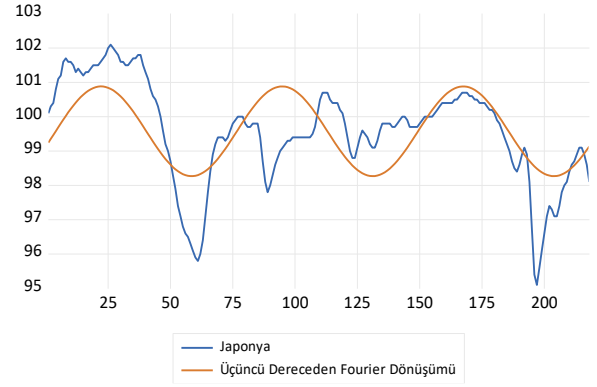
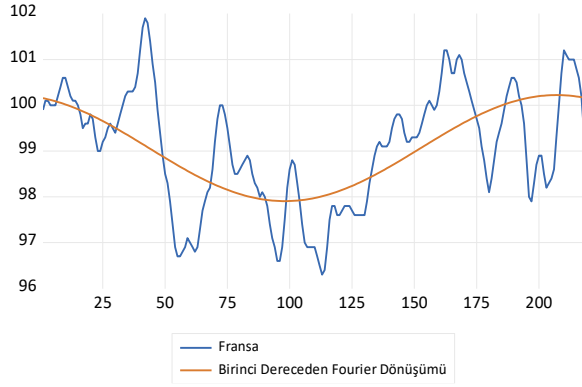
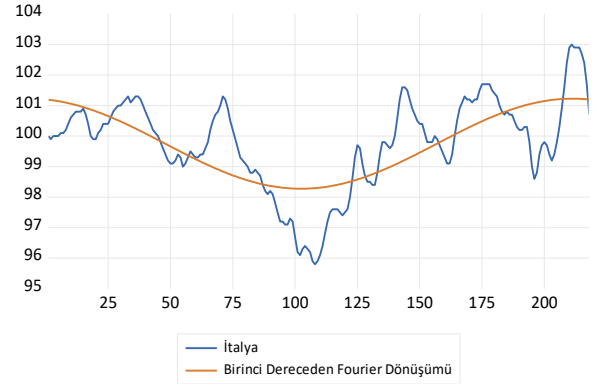
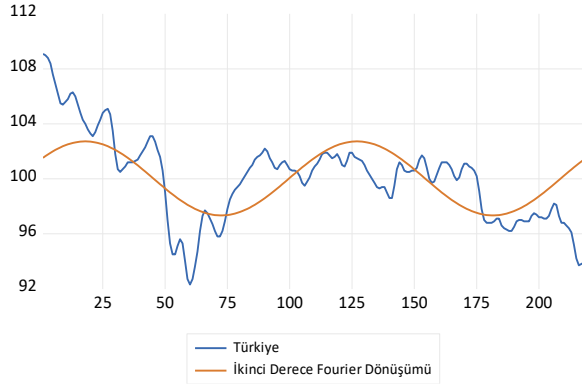

Fourier dönüşümü altında yapısal kırılmadan arındırılan (zamanla değişen deterministik kısım) arta kalan artıkların, \hat{v}_t üzerine doğrusal olduğu Fourier-ADF (2010) testi veya doğrusal-dışı olduğu Fourier-KSS (2010) testi altında birim kök yapıları sorgulanabilir.

$$y_t = \delta_0 + \delta_1 \sin\left(\frac{2\pi t}{T}\right) + \delta_2 \cos\left(\frac{2\pi t}{T}\right) + v_t$$

$$\hat{v}_t = y_t - \hat{\delta}_0 - \hat{\delta}_1 \sin\left(\frac{2\pi k^* t}{T}\right) - \hat{\delta}_2 \cos\left(\frac{2\pi k^* t}{T}\right)$$

Çınar ve Hepkorucu (2021) tarafından geliştirilen Fourier Sollis testinde, kalan artıkların ESTAR model yapısı altında asimetrik yönelime izin veren ancak Ranjbar vd. (2018) geliştirdiği teste tamamlayıcı olan yapı kullanılmıştır. Bu tamamlayıcı testin geliştirilme nedeni, artıkların sıfırdan farklı bir ortalama ve deterministik bir trend içermesi varsayımdır. Geliştirilen testte ise artıklardan deterministik yapı uzaklaştırıldığı için sıfır ortalama model yapısı için kritik değerler bulunmuş, boyut ve güç analizlerinin de yeterli olduğu görülmüştür. Sonuç olarak elde edilen artıkların yapısında deterministik terimler uzaklaştırıldığı için bunları içermesi yersiz bulunmuştur. Yapıda bu terimlerin bulunması ancak yardımcı regresyonun Taylor dönüşümünden gelebilir ki, bu koşulda trend fonksiyonun ortaya çıkması imkansızdır.

$$y_t = \delta(t) + v_t \text{ for } v_t \sim N(0, \sigma^2)$$

$$\delta(t) = \delta_0 + \sum_{k=1}^G \delta_1^k \sin\left(\frac{2\pi kt}{T}\right) + \sum_{k=1}^G \delta_2^k \cos\left(\frac{2\pi kt}{T}\right)$$

$$\Delta v_t = \gamma_1 \theta_1 v_{t-1}^3 S_t(\theta_2; y_{t-d}) \gamma_1 + \gamma_2 \theta_1 v_{t-1}^3 (1 - S_t(\theta_2; v_{t-d})) + \eta_t$$

$$\Delta v_t = \phi_1 v_{t-1}^3 + \phi_2 v_{t-1}^4 + \sum_{j=1}^p \rho_j \Delta y_{t-j} + \eta_t$$

Fourier bazlı Birim kök testinin sonuçları aşağıda verilmiştir. Elde edilen sonuçlar doğrusallık varsayımı ve yapısal kırılma altında Birleşik Krallık, Fransa ve Almanya güven endekslerinin durağan kabul edilebileceğini göstermektedir. Doğrusal-dışılık varsayımı ve yapısal kırılma altında ise Fransa ve Japonya güven endekslerinin durağan oldukları kabul edilebilir. Doğrusal-dışılık varsayımı ve yapısal kırılma altında asimetrik yönelime izin veren Fourier Sollis testine göre ise sadece Japonya durağan olarak tespit edilmiştir.

Tablo 6. Yapısal kırılma varsayımı altında ülkelere uygulanan birim kök test sonuçları

Ülkeler	FADF	FKSS	FSOLLİS
Türkiye	-2.331298 K=3	-1.101788 K=3	1.312963 K=3
Fransa	-3.633727* K=2	-3.994442** K=2	5.087025 K=2
Almanya	-3.799893* K=2	-1.887128 K=3	1.791958 K=3
İtalya	-3.097938 K=2	-2.722246 K=4	3.639692 K=4
Japonya	-2.652531 K=2	-4.912220*** K=7	22.70293*** K=13
Birleşik Krallık	-4.105339*** K=4	-1.880406 K=16	2.018273 K=16
Amerika Birleşik Devletleri	-1.450614 K=2	-0.037836 K=2	0.684793 K=2

Not: Model tipleri sırasıyla, herhangi bir deterministik değişkene sahip olmayan, sıfırdan farklı bir ortalamaya sahip olan ve sıfırdan farklı ortalama ile deterministik bir trende sahip olan yapılar sınanmıştır. Tabloda verilen *, ** ve *** ile %10, %5, %1 istatistiksel anlamlılığını ifade etmektedir. Test değerinin altında Akaike bilgi kriterine göre seçilen en uygun gecikme dereceleri verilmiştir. FADF ve FKSS 250 gözlem için elde edilen kritik değer ile FSOLLİS ise 200 gözlem için kritik değerle sınanmıştır.

Sonuç ve Değerlendirme

Çalışmada gelişmiş G-7 ülkeleri ile gelişmekte olan Türkiye ekonomisinin Tüketici güven endeksleri üzerinden piyasa beklentileri birim kök testleri ile değerlendirilmiştir. Yapılan analiz incelenen sekiz ülkeden Japonya'nın tüketici güven endeksinin durağan kabul edilebileceğini göstermiştir. Bu durum tüketici beklentilerinin sistemde kalıcılık göstermediğine işaret etmektedir. Diğer ülkeler ise veri üretim mekanizması açısından benzer davranmaktadır. Bununla beraber geliştirilen tamamlayıcısı Fourier Sollis (2021) için başarılıdır ki, benzer testlerle elde edilen sonuçlar uyum göstermektedir. Sonuç olarak tüketici beklentilerinin piyasa özelliklerine göre farklı davrandığını kabul edilebilir. Bir diğer önemli sonuç da tüm ülkelerin güven endekslerinin yapısında istatistiksel olarak anlamlı en az bir yapısal kırılma bulunmaktadır. Bu da tüketici beklentilerinin zamanla değiştiğini piyasa şartlarına göre yeniden belirlendiğini ifade etmektedir.

Ancak tartışılması gereken Japon ekonomisinin neden farklı davrandığıdır. Dünyadaki en büyük ekonomilerden ve üretim merkezlerinden biri olduğu kabul edilmektedir. Buna rağmen Japonya kayıp onyı (hatta yirmi yılı) geçirmiş, nüfusunda 21. Yüzyılın başlarından itibaren ciddi bir azalma olan, batık kredi rakamlarının ciddi boyutlara ulaşmış vb... farklı bir sosyo-ekonomik yapıya sahiptir. Belki de bu farklılıklar piyasa beklentilerinin kısa ömürlü olmasına yada ekonomisinin tüketim ile şekillenmediğine dayanmaktadır.

Kaynakça

Abdioğlu, Z. ve Korkmaz, Ö. (2012). Tüketici ve Üretici Fiyat Endekslerinde Fiyat Geçişkenliği: Alt Sektörler. Çukurova Üniversitesi İİBF Dergisi, C:16, S:2, 65-81.

AYDIN, M., & Turan, Y. E. (2019). Türkiye’de ekonomik güven büyümeyi etkiliyor mu? RALS birim kök ve eşbütünleşme yaklaşımı. *Ekoist: Journal of Econometrics and Statistics*, (32), 69-83.

Becker Ralf, Walter Enders, Junsoo Lee, "A stationarity test in the presence of an unknown number of smooth breaks", *Journal of Time Series Analysis*, 27.3, 2006, s.381-409.

Becker Ralf, Walter Enders, Stan Hurn, "A general test for time dependence in parameters", *Journal of Applied Econometrics*, 19.7, 2004, s.899-906.

Beşel, F., & Yardımcıoğlu, F. (2016, October). Tüketici güven endeksi ile makro değişkenler arasındaki ilişki. In *ICPESS (International Congress on Politic, Economic and Social Studies)* (No. 1).

Beşiktaşlı, D. K., & Cihangir, Ç. K. (2020). Tüketici Güven Endeksinin Finansal Piyasalara ve Makroekonomik Yapıya Etkisi. *Finans Ekonomi ve Sosyal Araştırmalar Dergisi*, 5(1), 54-67.

Christopoulos, D. K., & León-Ledesma, M. A. (2010). Smooth breaks and non-linear mean reversion: Post-Bretton Woods real exchange rates. *Journal of International Money and Finance*, 29(6), 1076-1093.

Dickey David A. ve Wayne A. Fuller, "Distribution of the estimators for autoregressive time series with a unit root" *Journal of the American statistical association*, 74.366a, 1979, 427-431.

Enders Walter, Junsoo Lee, "Testing for a unit root with a nonlinear Fourier function", *Econometric Society, 2004, Far Eastern Meetings*, Vol. 457, 2004, 1-47.

ERYÜZLÜ, H. (2020). Tüketici güven endeksi ve tüketici kredileri çok yönlü nedensellik ilişkileri: Türkiye örneği. *Bilim-Teknoloji-Yenilik Ekosistemi Dergisi*, 1(1), 47-53.

Escribano, A., & Jordá, O. (2001). Testing nonlinearity: Decision rules for selecting between logistic and exponential STAR models. *Spanish Economic Review*, 3(3), 193-209.

EYÜBOĞLU, S., & EYÜBOĞLU, K. (2018). Tüketici güven endeksi ile borsa İstanbul sektör endeksleri arasındaki ilişkinin araştırılması. *Dokuz Eylül Üniversitesi İktisadi İdari Bilimler Fakültesi Dergisi*, 33(1), 235-259.

Gökalp, B. T. (2019). Hisse senedi getirileri ile tüketici güven endeksi arasındaki ilişki: Diyagonal VECH modeli üzerinden bir değerlendirme. *Ekonomi Politika ve Finans Araştırmaları Dergisi*, 4(1), 139-150.

İbicioğlu, M., Kapusuzoğlu, A., & Karan, M. B. (2013). Türkiye’deki tüketici güven endeksi ile döviz kuru arasındaki ilişkinin ampirik analizi. *İşletme Araştırmaları Dergisi*, 5(1), 5-16.

KANDIR, S. Y., Çerçi, G., & Uzkaralar, Ö. (2013). Yatırımcı duyarlılığı temsilcileri: Yatırım ortaklıkları iskontosu ve tüketici güven endeksi örneği. *BDDK Bankacılık ve Finansal Piyasalar Dergisi*, 7(2), 55-75.

Kapetanios, G., Shin, Y., & Snell, A. (2003). Testing for a unit root in the nonlinear STAR framework. *Journal of econometrics*, 112(2), 359-379.

Kruse, R. (2011). A new unit root test against ESTAR based on a class of modified statistics. *Statistical Papers*, 52(1), 71-85.

Levent, K. A. Y. A. (2020). Türkiye’de tüketici güven endeksi ile döviz kuru arasındaki ilişki: Fourier fonksiyonları yaklaşımı. *Finans Ekonomi ve Sosyal Araştırmalar Dergisi*, 5(4), 598-608.

Lovell, M. C. (1975). Why was the consumer feeling so sad?. *Brookings Papers on Economic Activity*, 1975(2), 473-479.

Lucas, R. E. (1973). Some international evidence on output-inflation tradeoffs. *The American Economic Review*, 63(3), 326-334.

Ludlow, J., & Enders, W. (2000). Estimating non-linear ARMA models using Fourier coefficients. *International Journal of Forecasting*, 16(3), 333-347.

Ranjbar O., Chang T., Elmi Z. M. ve Lee, C. C., "A new unit root test against asymmetric ESTAR nonlinearity with Smooth Breaks", *Iranian Economic Review*, 22.1, 2018, 51-62.

Sadeghzadeh, K. (2018). Borsanın Psikolojik Faktörlere Duyarlılığı: Oynaklık Endeksi (VIX) ve Tüketici Güven Endeksi (Tge) İle Bist 100 Endeksi Arasındaki İlişkiler. *Cumhuriyet Üniversitesi İktisadi ve İdari Bilimler Dergisi*, 19(2), 238-253.

SARAÇ, T. B. (2018). Tüketici Güven Endeksi İle Dolar Kuru İlişkisi: Türkiye Örneği. *Yerelden Globale Stratejik Araştırmalar IV*, 138.

Sarı, S. S., & Ilgın, K. S. (2018). Makroekonomik Faktörler ile tüketici güven endeksi arasındaki nedensellik ilişkisi: Türkiye örneği. In *International Congress on Political, Economic and Social Studies* (Vol. 394)

Sollis, R. (2009). A simple unit root test against asymmetric STAR nonlinearity with an application to real exchange rates in Nordic countries. *Economic modelling*, 26(1), 118-125.

Sollis, R., Leybourne, S., & Newbold, P. (2002). Tests for symmetric and asymmetric nonlinear mean reversion in real exchange rates. *Journal of Money, Credit and Banking*, 686-700.

Sönmezler, G., Gündüz, İ. O., & Torun, M. (2019). Türkiye’de kredi kartı harcamaları ile tüketici güven endeksi ve enflasyon arasındaki ilişki üzerine ampirik bir çalışma. *Çukurova Üniversitesi Sosyal Bilimler Enstitüsü Dergisi*, 28(1), 17-29.

Terasvirta Timo ve Heather M. Anderson, "Characterizing nonlinearities in business cycles using smooth transition autoregressive models", *Journal of Applied Econometrics*, 7.S1, 1992, 119-136.

Teräsvirta Timo, "Specification, estimation, and evaluation of smooth transition autoregressive models", *Journal of the American Statistical Association*, 89.425, 1994, 208-218.

Topuz, Y. V. (2010). Tüketici güveni ve hisse senedi fiyatları arasındaki nedensellik ilişkisi: Türkiye örneği. *Ekonomik ve Sosyal Araştırmalar Dergisi*.

Tunalı, H., & Özkan, İ. E. (2016). Türkiye’de Tüketici Güven Endeksi ve Tüketici Fiyat Endeksi Arasındaki İlişkinin Ampirik Analizi. *Journal of Economic Policy Researches*, 3(2), 54-67.

Yamak, R., Yamak, N., & Erkan, E. (2019). Tüketim fonksiyonu ve tüketici güven endeksi. *Kafkas Üniversitesi İktisadi ve İdari Bilimler Fakültesi Dergisi*, 10(19), 533-558.

Yaşar, G., & Ceylan, S. (2020). Tüketici Güven Endeksi ile Gayri Safı Yurtiçi Hasıla İlişkisi. *Selçuk Üniversitesi Sosyal Bilimler Enstitüsü Dergisi*, (44), 343-353.

Zaman Kavramı ile Mekansal Etkileşim

Ayşe ÇAPKULAÇ¹

Giriş

Mekâna dair pratikleri tanımlamak ve mekân üretmek amacıyla oluşturulan mimarlığın zaman ile olan ilişkisi nedir sorusu güncelliğini varoluşla beraber devam ettiren bir soru olmuştur. Tarih boyunca birçok disiplin mekân ve zaman ilişkisi üzerine araştırma yapılmıştır. Felsefe, sosyoloji, mimarlık, psikoloji, fizyoloji, fizik gibi birçok alan bu kavramlara açıklama getirmeye çalışmıştır. Mekân en genel tanımıyla boşluk olarak ifade edilmektedir. İlgili alanyazın taraması üzerinde çalışma yapıldığında mekânın boşluğun haricinde en, boy, yükseklik gibi boyutları da barındırdığı görülmekle beraber özellikle kübist ve fütürist ressamların ortaya çıkardığı akımlar, beraberinde dördüncü bir boyut olan zaman kavramını da mekânın konusu haline getirmiştir (Zevi, 2015). Mekânın zaman ile etkileşimi mekânın algılanması için gerekli olan önemli bir boyuttur. Mekânı yapı taşlarını ayrıştırırken onun en küçük birimi olan 'nokta' ve zamanı yapı taşına ayrıştırırken onun en küçük yapı taşı olan 'an' aslında birbiriyle aynı kavramı ifade etmektedir. Bir başka deyişle zaman ve mekân birbirinden ayrı olarak ifade edilebilecek kavramlar olmaktan çıkmaktadır (Cündioğlu, 2019:59). Örneğin Öklid geometrisinde vurgulandığı gibi nokta uzamsal genişlikten yoksun sayılmaktadır bununla beraber ne algı ne imge de ona ulaşabilmektedir. Bağıntı, işlev/fonksiyon olarak kendini mekânda göstermektedir. Bu bağıntılardan hareketle mimarlığı bir yapma-oluş kavramı olarak ele alınmaktadır, mekân-zamanın sürekliliğine vurgu yapılmaktadır (Karatani, 2014: 59).

Zaman ve mekân birbirinden ayrı olarak ele alınmazlar ön kabulüne göre zamanı nitelik ve niceliksel bağlamda inceleyerek zamanı tasarımda ifade etmek ya da zamanın mekânını tasarlamak mümkün müdür? Sorusundan yola çıkarak bu çalışmada zaman ve mekân etkileşimini literatür üzerinden ve farklı disiplinlerle etkileşimli olarak yapılan çalışmalarla yeniden yorumlama amaçlanmaktadır. Tüm sanatlar, bilim ve felsefe de olduğu gibi mimarlıkta da insanın zaman ve mekânda varoluşuna dair sorulara cevap aramak ve insanı epistemolojik olarak algılayarak tasarlanan dünyada anlamlı bir yere koymanın gerekliliklerini doğurmaktadır. Çalışmada öncelikle zaman felsefi açıdan ele alınacak sonrasında niceliksel (krono) ölçülebilen ve niteliksel (kairos) bireysel ve toplumsal ilişkisi sorgulanarak yapılan tanımlar somut mekanlar üzerinden betimlenmektedir. Bununla birlikte çalışmada zaman kavramı açılımı, zaman algısı üzerinden gidilerek yapılacaktır ve bu kavramların mekânsal karşılıkları bir başka deyişle zamanın mekânı tanımlanmaya çalışılmaktadır. Bu çerçevede belirlenen görseller ile mimarlık, sinema, dijital sanat dalları üzerinden seçilen örneklerle zaman kavramı ortaya konulmaktadır.

Niteliksel (krono) zaman ve niceliksel (kairos) zaman üzerinden verilen tasarlanmış mekân örnekleriyle çalışma sınırları belirlenmiştir. Bu mitler üzerinden tasarlanmış mekanların incelenmesi ve analiz edilmesi vasıtasıyla farklı boyutlarda mekân tasarımı yapabilme mümkün müdür, algılanabilir mi? Araştırma sorusu çerçevesinde zaman kavramı, mekân unsurları göz önüne alınarak tasvir edilmektedir.

¹ Ayşe Çapkulaç, Doktora Öğrencisi, Eskişehir Teknik Üniversitesi, Mimarlık Anabilim Dalı.

Bu çalışmanın sonunda, söz konusu iki terimle belirtilen zamanın gelişimi üzerinden mekân özelliklerini betimlemek ve mekânın çok katmanlı boyutunu ifade etmede her birinin rolü ifade edilecektir. Buna ilave olarak çalışmada zamanın iki özelliğinin birbiriyle ilişkili olduğu yalnızca nitel ya da nicel zamana yönelik mekân üretim çalışmalarının yapıp yapılmayacağı ya da olayların nasıl yorumlanacağı da daha geniş perspektiften sunulmaktadır.

Alanyazın

Zaman ve mekân kavramı birçok farklı disiplinin insanlığın varoluşundan beri üzerinde düşündüğü tartıştığı konular arasında olmuş olup var oluşumuzla beraber güncelliğini yitirmeyecek ama yaşadığı dönüşümler ile algısı ve kavramları değişip derinleşecektir.

Bruno Zevi, Christian Norberg-Schulz, Jürgen Jøedicke ve Sigfried Giedion gibi mimarların zaman mekân konusu üzerine kuramsal çalışmaları bulunmaktadır. Zevi (1959) mekân zaman ilişkisini kübist ve fütürist ressamlar da olduğu gibi zamanın dördüncü boyut olarak tanımlarken C.N. Schulz (1974) ise bu konuda dördüncü boyut haricinde mimari mekânın daha çok boyutu olduğuna dikkat çekmiştir. J. Jøedicke (1968) ise mekân ve zamana ilişkin tüm tanımların ve öğelerin toplamının bu kavramı oluşturduğunu açıklamaktadır (Altan, 1993). S. Giedion (1941) ise mekân zaman kavramını daha somut olarak algılanabilen fiziksel bir ölçekte değerlendirmektedir (Ceylanlı, 2008).

Felsefede Platon, Aristo, Hegel, Kant ve Heidegger'in zaman, mekân kavramına öncülük etse de tarihi çok geniş ve eskiye uzanmaktadır. Fizikte ise fizik bilimindeki gelişmeler ile Aristo, Newton ve Einstein fiziği ile zaman ve mekân kavramının algısı üzerinde değişimler, gelişmeler yaşanmıştır.

Sosyolojideki kimi yaklaşımlar ise zaman ve mekânın ayrılamayacak şekilde bir bütün olduğu üzerinedir. Wallerstein'a göre zaman ve mekânın hayatımızdaki anlamına ilişkin tanımlamaların insan icadı ve farklı görüşteki grupların farklı tanımlamalar yapmaktadır. Bununla beraber Wallerstein zamanın ve mekânın tek bir boyut ve kavram olduğunu ve birbirinden ayrılamayacağını düşünmektedir. Zaman ve mekân üzerine sosyal bilimlerce yapılan yorumların kollektif boyutlarda etki alanı oluşturduğuna ve bu alanlarda dikkatli bir şekilde düşünülmesi gerektiğine inanmaktadır (Wallerstein, 1998). Harvey, yine sosyal bilimci bir yaklaşımla zaman ve mekân inşasının toplumsal ve sosyal bir boyutla ele alınması gerektiğini vurgulamaktadır. Ayrıca Harvey'ye göre yaşanan kültür üzerinden zaman ve mekânın yorumlanması toplumda nesnel değerler üretmek için kilit bir rol taşımaktadır (Harvey, 1990).

Ayrıca edebiyat, sinema, televizyon, iletişim ve turizm gibi disiplinlerde zaman ve mekâna dair okuma, anlatım, uygulama çalışmaları yapılmaktadır. Edebiyatta zaman ve mekân edebi metinlerin olmazsa olmaz kurgusunu oluştururken sinematografik arka plan oluşturmada zaman ve mekânın felsefi bir önemi vardır.

Edebiyatta ise zaman ve mekân kavramı ayrı ayrı değerlendirilmektedir. Aktaş'a göre (1984) öncelikle zaman kavramını ele almak gerekirse anlatılan olayların yaşandığı süre, yaşanan olayların ne zaman algılanıp ifade edildiği, yazıya geçirilme süresi ve okuyucuyla buluşma süresi olarak ifade edilmektedir (aktaran Narlı, 2002). Edebiyattakine benzer zaman kurgularına görsel sanatlar ve sinema, televizyon gibi alanlarda da görülmektedir. Zaman aktarımında kronolojik (süredizim) yani niceliksel olabileceği gibi, yaşanan olaylar kurguya bağlı olarak öncelik sonralık ilişkisi olmadan

yaşanılan duygu değişimlerine göre psikolojik ya da toplumun durumuna göre niteliksel göreceli olarak aktarılabilir. Zaman kurgusu mekândan bağımsız olarak verilmeyerek genelde mekân tasvirleri ve zamanıyla edebiyatta mekân ve zaman bütünlük içerisinde kullanılmaktadır (Narlı 2002).

Jean Mitry, sinemada zaman ve mekân sanatları olarak farklı bir sınıflama yaparak sinemanın müzik, dans, tiyatro, edebiyat gibi sanat dallarına göre daha genç bir sanat dalı olması nedeniyle diğer sanatlardan parça taşıyarak oluşturulan bir kurgusu olduğu bu yüzden de kendi estetik yapısının zaman ve mekân açısından multidisipliner bir incelemeyle anlaşılabilirliğini vurgulamaktadır. Sanat, insan yaşamını soyutlarken estetik ve plastik kurgularında kendi olanaklarıyla bağlantılı olarak zaman ve mekândan yararlanmaktadır (Özçınar, 2010).

Varoluşun temel kategorilerinden olan zaman ve mekân gerek çağın ruhunu anlamada gerek anlamlandırmada hemen hemen her alanda mevcut durumun devam etmesi ile süregelen bir kavram olmaktadır. Bu yüzden alan ve yayılımı çok geniştir. Zaman ve mekân kavramının literatürdeki temel fazlarına göre çalışma alanlarına bu bölümde ana hatlarıyla yer verilmiştir. Çalışmamızda zamanın nitelik ve nicelik ölçütlerini esas alarak mekân oluşturma örneklerini ele almasıyla diğer çalışmalardan ayrılmaktadır. Bu bağlamda zaman kavramı niceliksel ve niteliksel olarak ikiye ayrılarak bu kavramlar somut mekân örnekleri ile tanımlanmaktadır.

1.Zaman Kavramı

Zaman kavramı tarih boyunca birçok düşünürün üzerinde durduğu ve açıklamaya çalıştığı bir kavram olarak güncelliğini ve bilinmezliğini hala korumaktadır. Çağlar boyunca zamanı algılamak ve anlamlandırmak üzere gök cisimlerinin takibi ve hareketi ile birçok takvim ve düzenlemeye gidilmiştir. Birçok düşünür antikiteden bu yana zaman üzerinde bolca kavram tartışması ve düşünce sistemi geliştirmiştir. Bu bölümde zaman ve mekân kavramını felsefi açıdan ontolojik temellere dayanarak açıklanmaktadır. Aristoteles, Platon, Hegel, Immanuel Kant, Martin Heidegger ve son olarak Albert Einstein zaman kavramı üzerindeki çalışmaları günümüzdeki haliyle algılanır hale gelmesini sağlamaktadır.

Mekânı kavranabilmek için boyutlandırılırken zaman onun bir boyutu olarak algılanırken bir taraftan zamanı kavrayabilme sorunsalı gündeme gelmiş olup zamanın boyutlandırılması ve zamanın kaç türlü boyutu olabileceğine dair görüşler sunulmaya başlanmıştır. Platon ve Aristoteles'ten beri zamanın üç boyutlu anlar toplamı olduğu kabulü günümüze gelmektedir. Geçmiş, şimdi ve gelecek zaman olan bu kavramlar yine filozofların üzerinde bolca tefekkür ettikleri görüş ayrılıkları ve birlikleri olduğu bir konu olarak güncelliğini korumaktadır.

Hegel'de ise zaman kavramı yer kavramından mekândan ayrı düşünülmemektedir. Zaman yer (mekân), devinim (hareket) ile ilişki kurmaktadır. Aristo'nun fiziğindeki doğanın ontolojisine paralel bir görüş üzerine kuruludur.

Kant ise yine mekân ve zamanın birbirleri ile ilişkilendirmekte olup zamanı kipsiz olarak algılanması ve bir bütün olarak algılanması gerektiği görüşündedir. İnsan düşüncesi duyulur görüş içerisinde transadantal (aşkın) bir obje kazanarak var olmaktadır. Görülemeyen bir duyular dünyası (intellekt) içinde düşünce vardır. Zaman ve mekân da tam olarak Kant'a göre duyular dünyası (intellekt) ile görünüm (fenomenler) arasında yer almaktadır. Matematiksel formüllerle vardır ve intellekt olarak algılanmaktadır. Kant bu kavramsal bağıntılar ile zaman ve mekân birlikteliğinin varlığını açıklayabilmektedir. Birbirlerinden ayrılmayan duyumsal ve anlık kavram olarak

nitelendirmektedir. Zaman dışarıda bir şey olarak görülemez, mekân içeride bir şey olarak görülemez ancak apriori (önsel) olarak birlikte var olup anlaşılmaaktadırlar (Akarsu, 1963).

Bu tarihsel arka plan çerçevesinde fizikte zamanın ölçülebilir bir kavram olduğu, hareket ve cisimden bağımsız düşünülmemeyeceği *time* “t” olarak adlandırılarak bir veri olarak kullanılması yeterli bir hal almıştır. Modern fizikle beraber 20. yy.da fizikteki gelişmeler ise zaman ve boyutlarının dışında zamanın nicelikleri üzerinde durmuş ve aslında Yunan mitlerinden bu yana göreceliğinin felsefesi temellerini kuvvetlendirmiştir.

Var olan zamanı en iyi anlamlandırma ise zamanın geçmiş zaman boyutuyla ilişkisi ile açığa çıkmaktadır. Zamanı geçmiş ve şimdi olarak varoluşumuz ile ilişkili olarak anlayabilmekteyiz. Heidegger ise zamansal varoluşumuzu “*Dasein*” olarak adlandırmıştır, ona yeni bir anlam yüklemiştir. Ona göre zamansal varoluşsallık özne, nesne ya da cisimsel olarak adlandırılmamaktadır (Ökten, 2020). Heidegger’in insan varıyla başlayan varoluş problemlerinin zamanla olan ontolojik ilişkisi zamanı algılamamızı ve anlamlandırmamızı sağlamaktadır. Oysa ki objelerin içinde olmadığı mekân düşünülmemektedir. Varoluş sadece mekânı anlamlandırmayı kolaylaştırmaktadır.

Varlıkla beraber zamanı tüm bu fiziksel ve nesnel argümanlar ve ölçülebilirlik, aksine öznel bir hale getirmektedir. Böylelikle herkes kendi zamanını yaşamaktadır. Dünya dahilinde varolanlar dünya zamanında vardır ve bu zamanla ilişkili olarak yaşamaktadırlar (Heidegger, 2020).

Aristo fiziğinde, Aristoteles nesnel zaman anlayışını benimsemiş ve zamanın hareket ile olan ilişkisini ölçülebilir değer olarak ifade etmiştir. “Nun” olarak nitelendirdiği an kavramına indirgemiş ve zamanı iki an arası olarak ifade etmiştir. Zamanı kronolojik yani öncelik ve sonralık ilişkisine göre sınıflandırmıştır. Ayrıca Aristoteles’e göre hareket etme potansiyeli olan her kavram için zaman kavramı söz konusudur (Oktav, 2017).

Fiziğin gelişmesi ile hareketten bağımsız da bir zaman olabileceği anlayışı benimsenmiştir. Newton fiziği ve Einstein fiziği; mutlak zaman anlayışı, zamanın nesnel mi öznel mi olduğu konuları üzerinde çalışmalarda bulunmuş olup Aristo fiziğine itirazlar ve eleştiriler geliştirilmiştir. Zihnimizde oluşturulan zaman anlayışı ile Kant’ın transandantal olarak nitelendirdiği ve hareketten bağımsız bir zaman anlayışı olabileceği görüşü Aristo fiziğinin nesnel zaman algısını ve kabul edilen görüşlerini yıkmıştır.

2. Temporal (Zaman) Kavram ile Mekânsal Etkileşim

Zamanı niteliksel ve niceliksel olarak iki kısma ayırabilmek mümkündür. Bu krono(niceliksel) zaman yani ölçülebilir zaman olup bir döngüyü tamamlayan zaman olarak geçen zaman, (dünyanın güneş etrafında dönmesi ile yıllar, kendi etrafında dönmesi gece-gündüz vb.) algılanan zamandır. Kairos (niteliksel) zaman olup anları değerli kılan ve izafiyet gösteren bireysel ve toplumsal boyutu açısından sorgulanan zamandır.

Bu iki zamanı algılayabilen mekân üretmek mümkün müdür? Tasarlanan ve algılanan mekanlar var mıdır? Sorulara aşağıdaki analizlerle cevap aranmaktadır. Bu sebeple Antik Yunan’dan beri zaman kavramı üzerindeki ayrımlardan yola çıkılarak zamanla ilişkilendirilen ve bir şey olarak zamanı mekânda algılanan tasarım ve fikirler üzerinde durulmaktadır.

Antik Yunan dünyasında zaman kavramı genel itibariyle hareket ile ilişkilendirilmiştir. Newton fiziği ile hareket ve zaman ilişkisi, hareket azaldıkça geçen zamanın artmasına bağlı bir orantı geliştirilmiştir. Bu hareket dünyanın güneş etrafında dönmesi gibi bir senelik bir zaman dilimi

olduğu gibi dünyanın kendi etrafında dönmesi gibi güneş etrafında dönmeye nazaran azalan günlük zaman dilimi oluşu olarak ifade edilebilmektedir. Bu zamanın geçişinin mekânsal etkileri ve varoluşu gözlemek mümkün olsa da hareketin algılanması mümkün değildir. Daha küçük ölçekte bu zaman değişimi ise akrep ve yelkovan arasındaki ritmik hareket ile gözlemlenmektedir (Anar, 1994).

Aristoteles zamanın hareket ile olan ilişkisini niceliksel olarak ifade edilebilir bulmaktadır. Bununla birlikte Antik Yunan'da zaman sadece nicelikle ilişkilendirilmeyip hem niteliksel hem de niceliksel ifade edilebilir oluşunu sağlayan iki kelime vardır. Bunlardan ilki ne kadar süre geçtiğine ya da ne zaman gerçekleştiğine dair sorulara cevap veren Khronos'tur. Yani sayılabilen niceliktir. Diğer ise herhangi bir zamanda değil sadece o anda oluşunu ifade eden, doğru zaman anlamına da gelen niteliksel zaman Kairos'tur. Bu kavramların ötesinde ebediyet ve sonsuzluk anlamlarına gelen Aion bulunmaktadır (Smith, 1969).

2. 1. Krono Zaman (Niceliksel Zaman) ve Mekân İlişkisi

Niceliksel zaman, mimari mekânda dördüncü boyut olarak karşımıza çıkan asıl algıladığımız zamandır. Buradaki zaman kavramı fiziksel değerler ile ölçülebileceği gibi nesnel yargılara ulaşmak mümkündür. Antik Yunan'da krono olarak geçen bu zaman günümüzde zaman ölçüm aletine de isim vermektedir.

2.1.1. Sigfried Giedion Space, Time and Architecture.

Sigfried Giedion' un "*Space, Time and Architecture*" adlı eserinde bahsettiği zamana kavramı aslında niceliksel olan zaman uygun örnekler ihtiva etmektedir. Burada Giedion'un bahsettiği dördüncü boyut olarak zaman kavramına kübist ve fütürist ressamların resimlerinde vermeye çalıştıkları zaman algısı gibi yapıda algılanamamaktadır. Hareketle ilişkili olan Giedion'un zaman kavrama yapıya temas, yapının kullanımı ve yapıyı gezmekle ilişkilidir.

Giedion'a göre Bauhaus kompleksi, birbiri diğerine geçen ve birbirine bitişik boşlukta hareketi öneren bir küp düzenlemesini oluşturmaktadır. Tasarlanan diğer binalardan farklı olarak göz tek bir bakış açısıyla binayı çözüp algılayamamaktadır. Bu rubik küp çözme deneyimine benzetilebilir. Kompleksi algılayabilmek için binayı her tarafından görmek, yukarıdan, aşağıdan görmek gerekmektedir. Giedion, bunun algılanabilmesinin boyutsal temsillerle mümkün olabileceğini ve bunun da daha önce benzeri görülmemiş çok katmanlı sanatsal hayal gücüyle yapılabileceğini değinmektedir. Mekânda zamansallığın nicel algısını Bauhaus binası üzerinden veren ve sadece cephe değil birçok açıdan anlaşılabilmesinin çeşitli açılardan görmekle mümkün olduğunu ve bu bağlamda zamanın eylem içerdiğini vurgulamaktadır. Bauhaus'a ek olarak Mies van der Rohe yapılarında da Illinois Teknoloji Enstitüsü gibi mimaride zamanın hareketle anlaşıldığını savunmaktadır (Lee ve Kim, 2008).

2.1.2. Infinitivy Room (Space) Sonsuz Mekân.

Felsefe tarihine bakınca çoğu düşünür zaman ve mekânı birbirinden ayırmadığı görülmektedir. Hegel, Kant, Bergson zaman ve mekânı birbirinden ayırmayan ve onları kipsiz yani geçmiş, şimdi ve gelecek olarak sınırlandırmayan bir döngüde olduğunu savunmuşlardır. Bileşebileceğimiz tek zaman geçmiş ve yaşadığımız şu zamandan ileriye doğru bir hareket, varoluşla beraber devam etmektedir. Zamanı algılamak mekânı algılamakla beraber vardır demek bu bağlamda doğru bir önerme olacaktır.

Bergson'un zaman anlayışını genel çerçevesiyle verecek olursak, günlük hayatta zamanı içine alan bilincimize ait olguların geçtiği homojen bir araçtır dersek zaman tamamıyla mekân olarak tanımlanmış olacaktır. Zamanın algılanabilmesi için hareket dolayısıyla hareketin gerekmesi için mekân gereksinimini de beraberinden getirecektir. Bu da Bergson'a göre gerçek zamanı yaşanmış zaman olarak kılmaktadır (Topakkaya, 2014).

Kant'a göre ise mekân ve zaman duyularla algılanırsa da algılanmasa da vardır. Zihinsel olarak algılanabilmektedir. Bu açıdan bakılınca ona göre belirli sınırlar çizmek hareket eylemlerini gerçekleştirmek gerekmeyen sonsuz bir mekân anlayışı ortaya çıkmaktadır.

Sonsuzluk, mekân ve zamanı en iyi tanımlayan büyüklük olarak tasavvur edilir. Varoluşumuzla bizim algılayabileceğimiz bu büyüklük bizim varlığımızdan önce de vardı ve sonra da var olacaktır. Zamanı algılamayı ve sınırlamayı ancak kendi varlığımızın devamıyla yapabilmekteyiz. Sonsuzluğu algılayabilmemiz ise mekânda en basit fiziksel yöntem olan iki aynayı birbirine paralel şekilde koymakla ifade edilebilir olmaktadır. Sonsuzluğun mekânda anlaşılmasına ilişkin örnekler günümüz modern sanatları müzelerinde dijital sanatlarla "infinity room" ya da evlerde bu sonsuzluk anlayışının temsili olarak yansıtıldığı "infinty pool" sonsuzluk havuzu gibi kavramlarla nesneleştirilmektedir. Sonsuzluk odaları kültürel fenomen oluşturmakta kullanılan bir simge değer taşımaktadır. Yayoi Kusama'nın "Infinity Mirror Rooms" Hirshhorn Müzesinde sergilenen eserleri optik illüzyonlar sayesinde izleyicileri içine çekerek ve uzaklaştırarak entelektüel bir meditasyon ortamı sunmaktadır (Dell'Aria, 2017). Farklı zaman ve mekân deneyimlerini sağlayarak ve mekânın niceliksel olarak sonsuzluk algısını sağlamamıza yardımcı olmaktadır. Şekil 1' de göstermiş olduğumuz Refik Anadol'un dijital sanatlar ve mimarlık ile sunduğu sonsuzluk odaları izleyicilerin şahsen deneyimlemelerini gerektiren bir mekân zaman kavramı ve sonsuzluk algısı oluşturmaktadır.

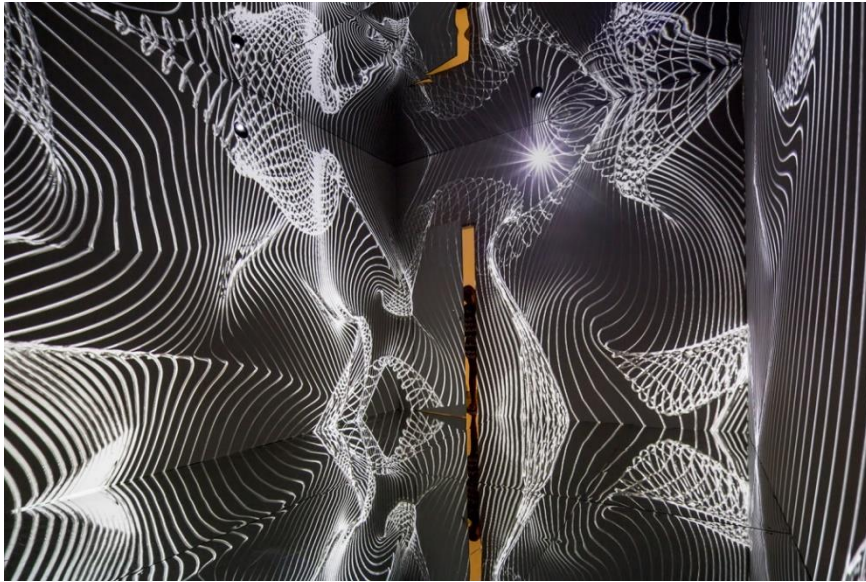

Şekil 1. Refik Anadol'un "Infinity Room" Ekran Alıntısı. Modern Sanatta Sonsuzu Buluşturan Örneğidir. URL-1.

2.1.3. Döngüsel Zaman-Sirkadiyen Saat.

Sonsuz mekân ve zaman anlayışına ilişkin bir başka örneği ise kendi vücudumuz üzerinden girdiğimiz uyku ve uyanma döngüsü üzerinden verebilmek mümkündür. Sürekli tekrar eden ve canlılık devam ettiği sürece de var olacak bu eylemi sağlayan da vücudumuzun biyolojik saatidir.

Birçok fizyolojik sürecin düzgün çalışabilmesi sağlam çalışan “sirkadiyen saat” ile mümkündür. Sirkadiyen saatin bozulması metabolik hastalıklara, duygudurum bozukluklarına ve yaşlanmanın hızlanmasına neden olabilir (Doruk, 2020). Sirkadiyen saatin doğrudan etkilediği merkezler uyku ve uyanıklıkla ilgili merkezlerdir ve yirmi dört saatlik gün ile uyum içinde çalışan bu saatin doğru çalışması uygun mekân konfor şartlarıyla da ilişkilendirilmektedir. Bir sarmal halinde evrenin en küçük noktasından en büyük noktasına kadar zaman ve mekânın sonsuzluğuna dair bulguları gözlemleyebilmek mümkündür şu ana kadar verdiğimiz verileri nicel araştırma yöntemi ve sayısal verilerle hesap etmek de mümkündür.

2. 2. Kairos Zaman (Niteliksel Zaman) ve Mekân İlişkisi

Sayısal değerler olarak hesap bildirmenin mümkün olmadığı bir zaman kavramı da aslında görecelilik ve mutlak zaman kavramı olmayışına ilişkin olup niteliksel zamandır. Antik Yunan’da doğru zaman “an” olarak kairo diye geçen bu kavramı kaliteli zaman olarak günümüzde değerlendirmek mümkündür.

2.2.1. Rüya (Inception Filmi).

Kairos zamanı da kronos zamanının sayısal karşılığını biyolojik olarak algılamının mümkün olduğu gibi nicel olarak algılamak mümkündür. Bunun örneğini ise rüyalar oluşturmaktadır. Sirkadiyen saatin doğru çalışmasında rüyanın önemi klinik çalışmalarla ispatlanmış olup rüyanın güzel ya da kâbus şeklinde olması da hem uyku niteliği ile hem de kairos zaman kavramıyla birebir ilişkilidir.

Mekân, zaman gibi kavramların hareket ile sinematografik ilişkisini, bu bağlamda rüyanın da eklenmesiyle “*inception*” filmine uyarlanmasında birçok metaforun iç içe geçtiğini ve somut aktarımını görebilmekteyiz (Şekil 2). Rüya tasarımının yapıldığı filmde iç içe geçmiş rüyaların bir mimar tarafında tasarlanması ve mimari birçok öge bulmak mümkündür. Rüyada algılanan zaman ve mekân kavramları, insan zihninin algısının yanılgıları da hissedilenin ötesinde fütüristik bir bakış açısına dair izlenimler sunmaktadır.



Şekil 2. İmkânsız Merdiven (Penrose Stairs), “Inception” Film Sahnesi Ekran Alıntısı.URL-2.

Mekânın algı biçimlerini şekillendiren zaman kişiye göre değiştiği gibi farklı anlamlar ve aynı zamanda insan zihninde farklı biçimsel ifadeler oluşturabilmektedir.

2.2.2. Anı Saklanması ve Aktarımı (Zaman-Mekân Kavramı Üzerinden Bağlamı).

İnsan zihninde geçen her zamanın farklı bir anlamı olmuş olsa da insan zihni unutmaya yenik düşmüş bir yapıdadır. İnsan zihni anlam yüklediği anlara biçim vererek o anı somutlaştırmak için sözlü ya da fiziksel nesne olarak (yazı, koleksiyon, fotoğraf vb.) tarih boyunca anı aktarımına gitmiştir.

1890'da C.A. Montiesor, geçmiş ayakta tutabilmek için her evin küçük bir dolapta tek raf bile olsa bir müzeye sahip olması, bir çeşit anı koleksiyonunun olması gerektiği önerisini sunmuştur (Xing, 2013). Müzeler sadece geçmiş zamanın izlerini toplamaz, aynı zamanda eski ile yeni arasında karşılaştırma yapmak suretiyle şimdiki zamanı da tespit etmektedir. Müze olarak sistematik düzenlenen mekanlar anı saklamayı sağlayan canlı bir manzara sunmaktadır. Bir müze, aynı zamanda topluma mal olan bir değeri gelecek nesillere aktaran araçtır. Bununla birlikte günümüzde nesnelerin geleceğini tayin ederek bireysel açıdan anlamlı kılınan nesnelere üzerinden toplumsal değer atfederek zaman ve mekân aktarımının gerçekleştirildiği müzeler de mevcuttur.

Zaman ve Mekânın Etkileşimi: Masumiyet Müzesi Örneği

Orhan Pamuk'un 1998 senesinde oluşturduğu Masumiyet Müzesi adlı kitap fikri de aslında birçok disiplinle çalışmanın ürünü olan benzersiz bir proje sunmaktadır. 1999 yılında müze mimarı İhsan Bilgin'le beraber kitaba paralel bir müze projesi fikri de geliştiren Orhan Pamuk obsesif bir aşğının Füsün adlı sevdiği kadının eşyalarını biriktirerek oluşturduğu toplama bir müzedir. Tamamen kurgu ürünü olarak ortaya çıkan müze 2008'de kitabın yayınlanmasından sonra tamamlanmış olup 2010 senesinde tamamlanan müze 2012 yılında faaliyete geçmiştir.

Nesnelerin geleceğinin tayin edilmesine katkı sağlayan Orhan Pamuk, 1975 yılında geçen kurgu roman kahramanlarına ilişkin, bir yandan nesnelere toplarken bir taraftan da bu nesne sergileyeceği müze çalışmalarına başlamıştır. Müze çalışmaları için yurt dışında pek çok müze gezmiştir. Gezdiği müzeler arasında Amerika'daki "Ava Gardner Müzesi" gibi Ava Gardner'ın hayranı tarafından toplanan eşyalar üzerine açılmış bir müze ya da "Willet-Holthuysen Müzesi" gibi Louisa Holthuysen ve eşi Abraham Willet'in evi ve eşyalarının müzeye dönüştürülmüş örnekleri bulunmaktadır (Allmer, 2009).

Orhan Pamuk topladığı nesnelere örneğin ayva rendesi, sarı çanta (Jenny Colon marka olarak tahayyül ettiği gibi) bu eşyaların geleceğini belirlemiş, Füsün'un kayıp küpesi gibi objeler de tasarlayarak bunları müze binasının tasarım ana fikri ve Aristo'nun zaman anlayışını da sembolize ederek sergilemektedir.

Aristoteles'te zaman kavramı, ölçü olarak klasik bir zaman kavramını ifade etmektedir. Yani üç temel özelliğın bileşeninden meydana gelmektedir. Önce, şimdi ve sonra olmak üzere müze bu kronolojik sırada roman çerçevesinde gerçekleşen kurgu üzerine, ahşap strüktür kabuğu korunan Çukurcuma'daki ev içerisinde önceki plan formundan farklı olarak tekrar tasarlanmıştır. Tasarıma Aristoteles'in döngüsel zaman anlayışı sarmal çekirdek yapısı ile oluşturulan galeri boşluğu ile verilmektedir. Aristoteles'in zaman kavramı, hareketle aynı değildir fakat Aristoteles hareket olmadan da düşünülebilecek bir zaman kavramından bahsetmez. Bu yüzden düşeyde ve yatayda sirkülasyonu sağlayan bir proje üzerinden zaman kavramına vurgu yapılmaktadır. Şekil 3'te

gösterdiğimiz gibi zaman kavramının dün, bugün ve yarın bağlantısını mekânda düşey sirkülasyonda yapıda gözlemlenebilmektedir.



**Masumiyet Müzesi Dış
Mekân Sokak Görüntüsü**



***Masumiyet Müzesi İç
Mekân Sarmal
Sirkülasyon
Elemanının Yukarı
Aksı***



***Masumiyet Müzesi İç
Mekân Sarmal
Sirkülasyon Elemanının
Aşağı Aksı***

Şekil 3. Masumiyet Müzesi. A. Çapkulaç Arşiv (2020).

Zamanın krono yanının ifadelerinin güçlü bir şekilde anlamlandırıldığı müzede kairo denilen mutlu an kavramı da zamansal olarak ifade edilmiştir. Hayatımın en mutlu anıymış diyerek başladığı romanına, roman ilerledikçe takıntılı bir hal alan ilişkisini romanın “Zaman” bölümünde izafiyetine ilişkin yaptığı açıklamalarla tekrar vurgulamaktadır.

Orhan Pamuk, bireysel anıların toplumsal bellekte oluşup topluma mal olmasını sağlamıştır. Ayrıca ziyaretçilerin müze ziyaretlerinde, müzeye anı bağışlamasını sağlayarak (sergilenen eşyaların altlarındaki çekmecelere notlar bırakarak) canlı bir müze oluşturmuş olup müzenin şimdi ile de bağlantısını sağlamıştır. Roman ve müze ile geçmiş, bugün ve geleceği bağlamadaki özgünlük, zaman ve yer deneyimleri vurgulanmıştır (Hannam ve Ryan, 2019).

3.Sonuç

Mekânın zaman üzerinden boyutunun niceliksel olarak algılanmasının ifade edilmesi, niteliksel manasının kavranmasına nazaran insan zihni açısından daha kolay anlaşılmaktadır. Bunun nedeni niteliksel zaman anlayışının her insanda farklı bir değerde olup bu yüzden de o mekânın her insan için farklı anlamlar taşımasıdır.

Çalışmada bu algıyı zaman ve mekân anlayışının zihinsel süreçlerini temel alarak zamanın nitel özelliklerini ve anı aktarımını Masumiyet Müzesi örneği üzerinden analiz etmeye çalıştık. Her

zaman ve çağ yaşayan insanlara zamana göre mekân gereksinimleri ve seçimleri sunmaktadır. Özellikle günümüzün toplumsal algısı çerçevesinde ele alınırsa zamanın niteliğinin ve niceliğinin çok büyük değişiklikler gösterdiği gözlemlenmektedir. Hatta içinde bulunduğumuz çağda nitel manada zamanın önceye nazaran geçmediği, yavaş ilerlediği gibi ortak kanaatlere varılmaktadır. Zamana ilişkin anların algılanmasının giderek güçleştiği bu belirsizlikler çağında bir taraftan da bizi mutlu edecek anlara özlem duyulmaktadır.

Dijitalleşen dünyada ise bu anılar ve anlar telefonların hafızasında ya da flaş belleklerde bir daha bakılmamak üzere kaybolmakta, onun yerine dolaplardaki tozlu albümler, vitrindeki bir biblo, duvardaki analog bir saat hafıza, anı ve mekân tazelemedeki yerini tekrar almaktadır.

Zamanın mekân unsuru ile hem zihinsel hem de fiziksel etkilerini içimizde, çevremizde görmek, zaman zaman bu anı yaşamıştım ya da buraya gelmiştim demek mümkündür. Tasarlanan yapay çevre ve bugünkü dünya bizi sanal gerçeklikle çok ünlü bir tablonun içerisinde dolaşma imkânı sağlamakta, eski anı ve anlara gitmemizi sağlayan bir görsel şölen içine almaktadır. Tarihsel zincirdeki teknolojik ve bilimsel gelişmeler tüm bunların gelişerek bugünkü halini almasını sağlamıştır. Bundan sonraki süreçte bizi nasıl bir zaman ve mekânın beklediği, insana ait ihtiyaçların özellikle yalnızlaşmanın meşrulaştığı bir dünya da az çok tahmin edilebilmektedir.

Mekânın içerisine girip anıların saklanabildiği mekanlar tasarlamak ve insanları mutlu anlarına götürmek çağımızdaki insanların içinde buldukları kaygılarından bir nebze olsa nefes almalarını sağlayabilecek bir liman olmaya adaydır. Tüm bu analizlerin neticesinde böyle mekanların ‘Masumiyet Müzesi’ örneğinde olduğu gibi manuel olarak tasarlanabileceği gibi ütöpik filmlerde gördüğümüz rüyaların bile tasarlanabildiği bir dünyanın dahi mümkün olabileceğine dair bir inanç geliştirmekte olup yaptığımız çalışma bu bağlam çerçevesinde mekânın zaman boyutunun niteliksel öneminin ne kadar büyük olduğunu sunmaktadır. Mevcut zaman mekân durumlarını ve özelliklerini ortaya koymaktadır. Böylelikle gelecekte teknoloji ve bilimsel ilerlemelerle niteliksel ve niceliksel olarak ne gibi değişimler yaşanacağını anlamamızda bilimsel arka plan oluşturmaktadır.

Kaynakça

- Akarsu, B. (1963). Kant'da Mekan Ve Zaman Kavramları. *Felsefe Arşivi*(14), 108-122.
- Allmer, A. (2009). Orhan Pamuk's 'Museum of Innocence': on architecture, narrative and the art of collecting. *Architectural Research Quarterly*, 13(2), 163-172. <https://doi.org/10.1017/S135913550999025X>
- Altan, İ. (1993). Mimarlıkta Mekan Kavramı. *Psikoloji Çalışmaları*, 19, 75-88.
- Anar, İ. O. (1994). *Antik Yunan Felsefesinde Zaman Kavramı-Başlangıçtan Platon" a Kadar* Ege Üniversitesi, Sosyal Bilimler Enstitüsü, Felsefe Anabilim Dalı, İzmir.
- Ceylanlı, Z. (2008). *Sigfried Giedion's "Space, Time And Architecture": An Analysis of Modern Architectural Historiography* (Publication Number 227651) Middle East Technical University]. Ankara.
- Cündioğlu, D. (2019). *Mimarlık ve Felsefe*. Alfa Basım Yayın Dağıtım San. ve Tic. Ltd. Şti.
- Dell'Aria, A. (2017). Yayoi Kusama: Infinity Mirrors. In (Mika Yoshitake ed.). Prestel: Old City Publishing, Inc., Woman's Art Inc.
- Doruk, Y. U., Yarpıvar, D., Akyel, Y. K., Gul, S., Taskin, A. C., Yilmaz, F., Baris, I., Ozturk, N., Türkay, M., Ozturk, N., Okyar, A., & Kavakli, I. H. (2020). A Clock-Binding Small Molecule Disrupts the Interaction Between Clock and Bmal1 and Enhances Circadian rhythm amplitude. *Journal of Biological Chemistry*. <https://doi.org/10.1074/jbc.RA119.011332>
- Hannam, K., & Ryan, E. (2019). Time, authenticity and photographic storytelling in The Museum of Innocence. *Journal of Heritage Tourism*, 14(5-6), 436-447. <https://doi.org/10.1080/1743873X.2019.1622707>
- Harvey, D. (1990). Between Space and Time: Reflections on the Geographical Imagination. *Annals of the Association of American Geographers*, 80(3), 418-434. <https://doi.org/10.1111/j.1467-8306.1990.tb00305.x>
- Heidegger, M., (2020). *Sein und Zeit. Varlık ve Zaman* (S. Beyazıt, Ed.). Alfa Yayın Dağıtım San. ve Tic. Ltd. Şti.
- Karatani, K. (2014). *Metafor Olarak Mimarlık. Dil, Sayı, Para* (B. Yıldırım, Trans.). Metis Yayıncılık Ltd. (The MIT Press)
- Lee, Y., & Kim, S. (2008). Reinterpretation of S. Giedion's Conception of Time in Modern Architecture– Based on his book, Space, Time and Architecture. *Journal of Asian Architecture and Building Engineering*, 7(1), 15-22. <https://doi.org/10.3130/jaabe.7.15>
- Narlı, M. (2002). Romanda Zaman Ve Mekan Kavramları. *Bahçeşehir Üniversitesi Sosyal Bilimler Enstitüsü Dergisi*, 5(7), 91-106.
- Oktav, C., & Taslaman, C. (2017). Felsefe Tarihinde Zaman Düşünceleri. *Kader*, 15, 718-742. <https://doi.org/10.18317/kaderdergi.357130>

Ökten, K. H. (2020). *Sein und Zeit. Varlık ve Zaman* (S. Beyazıt, Ed.). Alfa Yayın Dağıtım San. ve Tic. Ltd. Şti.

Özçınar, M. (2010). *Sinematografik Zaman ve Mekanın Oluşumunda Felsefi Arka Plan* DEÜ Güzel Sanatlar Enstitüsü]. İzmir.

Pamuk, O. (2020). *Masumiyet Müzesi, Yazarın 'Aşk ve Müze Üzerine' Sonsözleriyle*. Yapı Kredi Kültür Sanat Yayıncılık Ticaret ve Sanayi A.Ş.

Smith, J. E. (1969). Time, Times, and the 'Right Time'; "Chronos" and "Kairos". *The Monist*, 53(1), 1-13. www.jstor.org/stable/27902109

Topakkaya, A. (2014). Heideggerin Bergson Zaman Öğretisine Getirdiği Tenkitler. *www. E-akademi. org*, 24.

Wallerstein, I. (1998). The time of space and the space of time: the future of social science. *Political Geography*, 17(1), 71-82. [https://doi.org/https://doi.org/10.1016/S0962-6298\(96\)00097-2](https://doi.org/https://doi.org/10.1016/S0962-6298(96)00097-2)

Xing, Y. (2013). The Novel as Museum: Curating Memory in Orhan Pamuk's The Museum of Innocence. *Critique: Studies in Contemporary Fiction*, 54(2), 198-210. <https://doi.org/10.1080/00111619.2011.555798>

Zevi, B. (2015). *Mimarlığı Görebilmek* (A. Tümertekin, Trans.). Diamon Yayınevi.

İnternet Kaynakları

URL-1: <http://refikanadol.com/works/infinity-room/> (Erişim Tarihi:29.05.2020).

URL-2: <https://www.youtube.com/watch?v=dvSD1EAlAUQ> (Erişim Tarihi: 26.01.2022).

Pazarın Daraldığı Dönemlerde Lastik Sektöründe Uygulanan Büyüme ve Küçülme Stratejilerinin Firma Performansına Etkisi

Bahan YENİLMEZ¹

Giriş

2008 yılının sonbaharındaki global kriz ve 2020 yılının ilk çeyreğinde baş gösteren pandemi yalnızca Türkiye’de değil, tüm dünyada global bir krizin ortaya çıkmasına sebep olmuştur. Diğer ülkelerde de olduğu gibi bu kriz Türkiye için de olumsuz sonuçlar doğurmuştur. Söz konusu bu kriz Türkiye’nin en önemli ihracatçı sektörlerinden biri olan lastik sektörünü de etkilemiştir. Yirmi birinci yüzyılın başında, şirketler için küresel rekabet ortamı hızlı lastik değişim ve yayılma, endüstri sınırlarının bulanıklaşması ve rekabet avantajının hızlı bir şekilde erozyonu ile karakterize edilebilir. Akademik dünyada, firmaların kaynaklarının ve yeteneklerinin neden farklı oldukları ve firma yeteneklerinin ekonomik zenginlik yaratma potansiyeli ve bunların firma yatırımlarıyla nasıl ilişkili olduğu konusu büyük bir önem kazanmıştır (Nelson, 1991). Özellikle pazarın daraldığı dönemlerde; krizin ilerlemesine bağlı olarak iç pazardaki tüketim azalmış ve bunun sonucunda da stoklar ve işsizlik artmaya; üretim ise düşmeye başlamıştır. Bu durum işletmeler arasındaki rekabetin daha da kızışmasına ve işletmelerin bu ekonomik değişime uygun yeni stratejiler geliştirmesine neden olmuştur. Bu açıdan bakıldığında; pazardaki lider piyasa oyuncularının başarısının sert piyasa koşulları ve yüksek rekabet altında küçülme ve yatırım kararları ile test edildiği bir ortam sunmaktadır (Buvik ve Reve, 2001). Daralma dönemlerinde zayıf stratejiler ve onların kötü uygulanışının sonuçları da daha iyi görülebilmektedir (Gonzalez ve Javoy, 2011). Bu nedenle bu çalışma, pazar daralmalarında firmaların uyguladıkları küçülme ve yatırım stratejileri ile firma performansı arasındaki ilişkiyi araştırmakta ve en fazla performansa sahip olan stratejileri değerlendirmeyi amaçlamaktadır.

1.KÜÇÜLME VE YATIRIM STRATEJİLERİ

1.1.Küçülme Stratejileri

Küçülme stratejileri, işletme maliyetlerinin azaltılmasını ve temel olmayan varlıkların elden çıkarılmasını içerir. Bu işlem, olası yeniden yatırımlar için "küçülme" den para kazanılmasını sağlayabilir veya seçilen bir stratejiye uygun bir biçimde kaynakları ve yetkinlikleri yeniden konumlandırabilir (Farid ve Flynn, 1992) Günümüzde, organizasyonlar ekonomik türbülans ve rekabetsiz maliyet yapısı, yatırımdaki yetersiz getiri, düşük rekabet gücü, finansal sıkıntı, piyasa düşüşü ve ekonomik gerileme gibi belirsizlik durumlarında hayatta kalma zorluklarının çoğuyla karşı karşıya kalmaktadır (Ung, Brahmana ve Puah, 2016).Özet olarak, küçülme stratejileri, firmaların fazla kapasitelerini satarak ölçek verimliliği artırmalarına yardımcı olan konsolidasyon sürecinin bir parçasıdır (Capron, Mitchell ve Swaminathan, 2001).

Küçülme stratejisi, şirketler tarafından şirket değerinin düşmesini önlemek için çeşitliliği veya işletmelerin faaliyetlerinin genel boyutunu azaltmak için kullanılan bir stratejidir (Singh, 1986). Piyasa kasılmaları sırasında, küçülme stratejileri genellikle işletme liderleri tarafından akla gelen ilk uygulamadır ve yapılan çalışmalar küçülme stratejisinin çoğu zaman iş başarısına etki eden kilit bir

¹ DR., Ankara Üniversitesi, İşletme Bölümü.

bileşen olduğunu göstermektedir (Cohee, 2017 :13). Küçülme stratejileri, özellikle kısa vadede, durgunluk koşullarıyla başa çıkmak için işletmeler tarafından benimsenen en yaygın yaklaşım olarak görülmektedir. Olumlu bir açıdan bakıldığında, mevcut durgunluk, firmalara portföylerini yeniden incelemeleri ve ana faaliyet konusuna odaklanmaları için bir teşvik sağlamanın yanı sıra, işletme maliyetlerini düşürmek ve işletme dışı varlıkların elden çıkarılmasını artırmak için onlara iyi bir fırsat vermektedir. Olumsuz bir açıdan bakıldığında, maliyet, üretim ve varlıklardaki azalma, firmanın proaktif bir stratejik yeniden konumlandırması yerine olumsuz piyasa koşullarına karşı bir diz çökme tepkisi olarak düşünülebilir ve şartlar düzeldiğinde işletmenin yanıt verme kapasitesini zayıflatan bir sonuç olarak düşünülebilir. Durgunluğun belirli işletmeler üzerindeki değişken etkilerine ve iş faaliyetlerinin heterojenliğine karşı duyarlı olmasına rağmen, bunun ötesinde, firmaların niçin işten çıkarmayı seçtiklerini, işten çıkarmayı sağlayan veya kısıtlayan koşulları ya da işten çıkarma ile işletmenin performansı arasındaki bağlantıları belirleyen çok az analiz bulunmaktadır.

1.2.Yatırım Stratejileri

Herhangi bir kurumsal stratejinin asıl amacı, değer yaratmak ve sürdürülebilir bir rekabet avantajı sağlamaktır. Buna ek olarak, yatırım stratejisi verimlilikteki kazancı ve optimal sistemleri sürdürmeyi destekleyecektir (Bodislav, Bran ve Iovitu, 2014). Bir kriz gelmeden önce bir strateji planı geliştirilmeli ve uygulanmalıdır, çünkü işler değiştiğinde uygun bir plan geliştirmek zordur. Stratejinin tanımı, firmaların faaliyetlerini hedefleriyle uyumlu hale getirmektir (Alsolamy, Han ve Han, 2014). İşletmeler, ancak yapacakları yatırımlarla, sürdürülebilirliği yakalayıp en yüksek potansiyellerini ve karlılıklarını gerçekleştirebilirler. (Thompson-Elliott, 2016). Başarılı bir küresel stratejinin anahtarı, hedefler ve araçlar arasındaki etkileşimi yönetmektir. Tutarlı bir yatırım stratejisi kararları ve eylemleri, firmanın stratejik hedeflerine ulaşılmasına katkıda bulunan tüm kritik faktörleri içermelidir (Ghoshal, 1987).

Yatırım Stratejisi, İşletmelerin çekirdek operasyonları ve büyüme için genişleme planlarını finanse etmek için kullandıkları model olarak tanımlanmaktadır (Modigliani ve Miller, 1958; Pandey vd., 2000). Buna ek olarak, bu strateji verimlilikteki kazancı ve optimal sistemleri sürdürmeyi destekleyecektir (Bodislav, Bran ve Iovitu, 2014). Bu nedenle yatırım stratejisinin ana faaliyet konusunda mı yoksa ana faaliyet konusu dışında mı olacağı, kar büyümesi ve sürdürülebilir rekabet avantajının sağlanması bakımından önemlidir (Gray, Besosa ve Wimmer, 2015). Yatırım stratejisi yönteminin türü kaynak yetersizliğinden etkilenir. Yatırım yöntemi, firmanın yatırım stratejisini uygulamak için kaynakları nasıl kullandığıdır (Ortiz ve Martin, 2014). Yatırım stratejileri risklidir ve birçok işletme, inovasyon ve büyüme hakkında düşünmek için kısa vadeli hayatta kalmaya ve meşgul olmaya meyillidir. Büyüme genellikle, yeni ürün ve hizmetlerin geliştirilmesiyle satışları ve karları artırmak için firmanın temel yetkinliklerini artırmaya odaklanır. Firmalar ayrıca yeni pazarlardaki fırsatları tespit edebilir veya mevcut ürün ve hizmetlerin mevcut müşterileri ile satışları artırabilir (Agnihotri, 2014). Yatırım stratejileri finans, yönetim becerileri, teknik uzmanlık gibi kaynakları gerektirir ve kaynakları sınırlı olan firmalar bunları daha az uygulayabilir. Bir kriz gelmeden önce bir strateji planı geliştirilmeli ve uygulanmalıdır, çünkü işler değiştiğinde uygun bir plan geliştirmek zordur (Alsolamy, Han ve Han, 2014).

Özetle, yatırım stratejileri, işletme ve sermaye giderleri (operasyonel veya sermaye giderleri) bağlamında, ar-ge ve verimlilik yatırımları, sermaye harcamalarındaki artış, pazarlama ve reklam yatırımları, çalışan eğitimi yatırımları, yeni ürün geliştirme yatırımlarını kapsamaktadır (Murthy, Rausand ve Virtanen, 2009; Williamson ve Zeng, 2009; Ton, 2014). Yatırım stratejileri portföy yönetimi bağlamındaysa, Ana faaliyet konusu endüstrilerdeki, pazarlardaki; varlıkların, şirketlerin satın alınması; Ana faaliyet konusu olmayan çeşitli endüstrilerdeki, pazarlardaki; varlıkların,

şirketlerin satın alınmasını kapsamaktadır (Kukko, 2013; Angwin, 2014; Lehmann, 2015; Achtenhagen, Brunninge ve Melin, 2016).

2. 2.LASTİK SEKTÖRÜNDEKİ KÜÇÜLME VE BÜYÜME STRATEJİLERİNİN FİRMA PERFORMANSINA ETKİSİNİN ANALİZİ

Bu çalışma, lastik sektöründeki firmaların uyguladıkları küçülme ve yatırım stratejileri ve bu kurumsal stratejilerin firma performansı üzerindeki etkileri incelemiştir. Bu amaçla 2000-2016 yılları arasında BIST 100’de yer alan lastik sektöründeki şirketlerin (Brisa, Goodyear, Kordsa) piyasa daralmalarında uyguladıkları küçülme ve yatırım stratejileri belirlenerek ve bu stratejilerin firma performansı üzerinde anlamlı bir ilişki olup olmadığının saptanması amacıyla analizler yapılarak ve en fazla performansa sahip olan stratejilerin değerlendirilmesi yapılmıştır. Çalışmada firma performansı, normleştirilmiş varlık getiri oranı (ROA), nakit akışlarının getiri oranı, tobin’s Q, toplam hissedar getirisi, borsa kapanış fiyatı, varlıklardaki büyüme oranı, kümülatif performans ve hisse başına kazanç ile ölçülmüştür..

2.1. 2.1.YÖNTEM VE HİPOTEZLER

Bu çalışmada, büyüme, küçülme ve çeşitlendirme stratejisi ile firma performans değişkenleri arasındaki ilişkileri saptamak için çoklu regresyon analizi yapılmıştır. Çalışmada yapılacak olan statik analiz, regresyon ve korelasyon tekniklerinden oluşmaktadır. Bu çalışmaya dahil edilen tüm değişkenler için korelasyon analizi yapılmaktadır. Analizler, IBM SPSS Statistics v.20.0 programları ile yapılmıştır. Bu çalışmada çoklu bağıntıyı tespit etmek amacıyla SPSS programında regresyon analizi yapılarak her bir alt sektör için değişkenlerin collinearity değerleri hesaplanmıştır. Çoklu bağıntı sorunu olan değişkenlerden yalnız birinin analize dâhil edilerek, diğeri veya diğeri analiz dışı bırakılmıştır.

2.1.1. 2.1.1.Hipotezler:

2017 yılında Cohee’nin yaptığı çalışmada, hem çeşitlendirme amacıyla hem de ana faaliyet konusunda yapılan satın alımların firma performansı arasında herhangi bir anlamlı ilişkisinin bulunmadığı belirtilmiştir. Fakat, 1992 yılında, Kaplan ve Weisbach’ın yaptıkları çalışmada, ana faaliyet konusunda yapılan satın almaların firma performansına ve kârlılığa pozitif bir etkisinin olduğu belirtilerek; çeşitlendirme yoluyla yapılan satın alımların ise ana faaliyet konusu satın alımlardan 4 kat daha fazla yapıldığı fakat firma performansına ve kârlılığa ana faaliyet konusuyla ilgili satın alımlardan daha az etki ettiği vurgulanmıştır. Bu sonuç; 2014 yılında, Popli ve Sinha’nın 2013 yılında Hughes ve Mester’in; 2013 yılında Mohiuddin ve Su’nun; 2008 yılında, Mantravadi ve Reddy’in; 2006 yılında, Doukas ve Kan’in; 2006 yılında, Thornhill’in; 2004 yılında Miller’in; 2003 yılında, Haynes, Thompson ve Wright’in; 2003 yılında Kan’in 1997 yılında, Anand ve Singh’in; 1994 yılında ise Dubfsky’nin yaptıkları çalışmalarla tutarlıdır. Bu nedenle bu çalışmada, daralan veya genişleyen piyasalarda, konsolidasyon odaklı satın almaların, çeşitlendirme odaklı satın almalara göre firma performansıyla arasında daha kuvvetli bir pozitif ilişki vardır.

Hipotez 1: Ana faaliyet konularıyla ilgili (core) şirket varlıklarının ediniminin (konsolidasyon), ana faaliyet konularıyla ilgili olmayan (non-core) şirket varlıklarının edinilmesine (çeşitlendirme) göre firma performansı ile arasında daha kuvvetli bir pozitif ilişki vardır.

2001 yılında Capron, Mitchell ve Swaminathan’ın Avrupa ve Kuzey Amerika’da faaliyet gösteren 253 firma’nın büyüme, küçülme ve çeşitlendirme stratejileri üzerine yaptıkları çalışmada, büyüme, küçülme ve çeşitlendirme stratejilerinden elden çıkarmanın varlık satın alımlarına göre

firma performansı üzerinde daha büyük bir pozitif etkisinin olduğu vurgulanmaktadır. Bu sonuç; 2013 yılında Vidal'ın; 2011 yılında ise Owers ve Alexander'ın; 2011 yılında, Zhou, Li ve Svejnar'ın; 2010 yılında Brauer ve Schimmer'in; 1999 yılında, Schlingemann, Stulz ve Walkling'in; 1998 yılında, Zhao'nun; 1997 yılında Bergh'in; 1996 yılında Hitt, Hoskisson, Johnson ve Moesel'in; 1992 yılında, Kaplan ve Weisbach'ın; Dubfsky'nin; 1992 yılında Cannella'nın; yaptıkları çalışmalarla tutarlıdır. Bu nedenle, bu çalışmada, piyasa ortamında, firma varlıklarındaki elden çıkarmanın, yeni firma varlıkların satın alınmasından ziyade firma performansı ile arasında daha kuvvetli bir pozitif ilişki olacağı varsayılmaktadır.

Hipotez 2: Firma varlıklarındaki elden çıkarmaların, yeni yatırım stratejilerine (büyüme ve çeşitlendirme) göre firma performansı ile arasında daha kuvvetli bir pozitif ilişki vardır.

2.2. 2.2.ÖRNEKLEM, VERİ SETİ VE KULLANILAN DEĞİŞKENLER

Araştırmanın evrenini Türkiye'de lastik sektöründe faaliyet gösteren firmalar oluşturmaktadır. Verilerin doğruluğu ve ulaşılabilirliği bakımından araştırmanın örnekleme, Borsa İstanbul (BİST) 100 endeksinde işlem gören ve lastik sektöründe faaliyet gösteren firmalardan (Brisa, Goodyear, Kordsa) oluşmaktadır.

Bu çalışmada iki ana veri kaynağının kullanılmıştır. Her bir veri kaynağı 2000 ve 2021 yılları için 3'er aylık/yıllık dönemler halinde derlenmiştir. Buradaki ilk veri kaynağı; üçer aylık / yıllık kurumsal yatırımcı raporlarında açıklanan birleşme, satın alma ve tasfiye bilgileri ve işlem değerlerini belirlemek için yapılan ilgili pazar araştırmalarından oluşmaktadır. Bu çalışmadaki diğer bir veri kaynağı ise; BİST 100 ve kamuoyunu aydınlatma platformunun finansal veritabanlarından toplanan finansal performans göstergeleridir. Bu veriler, fiyat geçmişi, temettü ödemesi, nakit akış endeksleri, yatırım seviyeleri ve finansal performans göstergelerini de kapsayan finansal ölçütleri tanımlamak için kullanılacaktır.

Analizler, IBM SPSS Statistics v.20.0 programları ile yapılmıştır.

Çalışmamızda yer alan lastik sektörü için çoklu regresyon analizi yapılmıştır. Çoklu regresyon analizinde, denkleme yer alan bağımsız değişkenlerin bağımlı değişkendeki ortak etkilerinin incelenmesi esastır. Analizlerde ilk aşamada bütün bağımsız değişkenler denkleme dâhil edilmiştir. Her bir bağımsız değişken diğer bağımsız değişkenler denkleme girdikten sonra denkleme dâhil edilmiş gibi değerlendirilmiştir. İkinci aşamada bağımsız değişkenler arasında çoklu bağıntı olup olmadığına bakılmıştır. Üçüncü aşamada her bir bağımsız değişkenin, bağımlı değişkeni açıklamasına ne kadar katkıda bulunduğu açısından değerlendirilmiştir. Dördüncü aşama da ise bağımlı değişkeni açıklanmasına katkısı olan bağımsız değişkenler modelde bırakılarak, açıklanmasına katkısı olmayan bağımsız değişken atılmıştır. Bu şekilde bağımlı değişkeni en iyi açıklayan mükemmel model kurulmuştur.

Bu çalışmada bağımlı değişken firma performansdır. İncelenen hipotezlerde firma performansını temsil eden değişkenlerdir. Bu değişkenler aşağıdaki gibidir:

- Varlık Getiri Oranı (Return on Assets (ROA))
- Toplam Hissedar Getirisi
- Nakit Akışlarının Getiri Oranı:
- Tobin's Q:
- Borsa Kapanış Fiyatı
- Varlıklardaki Artış (Assets Growth):
- Kümülatif Performans

- Hisse Başına Kazanç

Bu çalışmadaki bağımsız değişkenler ise söz konusu hipotezler çerçevesinde incelenen büyüme, küçülme ve çeşitlendirme stratejilerini temsil eden değişkenlerdir. Bu değişkenler aşağıdaki gibidir:

- Sermaye Yatırımı:
- Yatırım Harcaması
- Ana Faaliyet Yatırımları:
- Çeşitlendirme Yatırımları:
- Elden çıkarma (Küçülme Stratejisi):

2.3.2.3.Daralma Dönemlerinde Lastik Sanayisi İçin Yapılan Çoklu Regresyon Analizleri

Alt sektörlerden lastik sanayisi için $GSYİH \leq 0,05$ yni küçülme dönemleri için yapılan çoklu regresyon analizinin sonuçları aşağıdaki gibidir:

ROA bağımlı değişkeni için yapılan regresyon analizinde ROA değişkeni ile anlamlı bir ilişkiye sahip olan anlamlı herhangi bir bağımsız değişken bulunmamaktadır.

Tablo 1. Lastik Sanayisinde Nakit Akışı Getirisi Bağımlı Değişkeni için Regresyon Tahmin Değerleri ($GSYİH \leq 0,05$ için)

Model	B	Standart Hata	t değeri	Anlamlılık Düzeyi (p değeri)	Tolerance	VIF
Ana faaliyet konusu yatırım	0,1210	5,187	2,739	0,008	0,932	1,073
Sermaye yatırımı	0,004985	0,000	1,677	0,098	0,388	2,580

Tablodan görüldüğü gibi lastik sanayisinde modele giren değişkenlerin hepsinin VIF değerleri ≤ 10 dur. Buradan anlaşılacağı üzere bağımsız değişkenler arasında çoklu bağlantı sorunu bulunmamaktadır.

Modele baktığımızda lastik sanayisinde nakit akışı getirisi değişkenini ana faaliyet konusu yatırım, sermaye yatırımı ve sanayi üretim endeksi anlamlı bir şekilde etkilemektedir. Lastik sanayisinde ana faaliyet konusu yatırımdaki 1 birimlik bir artış nakit akışı getirisinde 0,1210 birimlik bir artışa, sermaye yatırımdaki 1 birimlik artış nakit akışı getirisinde 0,004985 birimlik bir artışa neden olmaktadır. Diğer bağımsız değişkenlerin nakit akışı getirisindeki bağımlı değişkeni üzerinde istatistiksel olarak anlamlı bir değişikliğe neden olmadığı için modelden çıkartılmıştır

Tablo 2. Lastik Sanayisinde Toplam Hissedar Getirisi Bağımlı Değişkeni için Regresyon Tahmin Değerleri ($GSYİH \leq 0,05$ için)

Model	B	Standart Hata	t değeri	Anlamlılık Düzeyi (p değeri)	Tolerance	VIF
Ana faaliyet dışı yatırım	-0,414	1,373	-2,487	0,015	0,895	1,117

Tablodan görüldüğü gibi lastik sanayisinde modele giren değişkenlerin hepsinin VIF değerleri ≤ 10 dur. Buradan anlaşılacağı üzere bağımsız değişkenler arasında çoklu bağlantı sorunu bulunmamaktadır.

Modele baktığımızda lastik sanayisinde toplam hissedar getirisi değişkenini ana faaliyet dışı yatırım ve uzun vadeli borcun toplam kaynağa oranı anlamlı bir şekilde etkilemektedir. Lastik sanayisinde ana faaliyet dışı yatırımdaki 1 birimlik bir artış toplam hissedar getirisinde 0,414 birimlik bir azalışa neden olmaktadır. Diğer bağımsız değişkenlerin toplam hissedar getirisi bağımlı değişkeni üzerinde istatistiksel olarak anlamlı bir değişikliğe neden olmadığı için modelden çıkartılmıştır.

Tablo 3. Lastik Sanayisinde Tobins q Bağımlı Değişkeni için Regresyon Tahmin Değerleri (GSYİH $\leq 0,05$ için)

Model	B	Standart Hata	t değeri	Anlamlılık Düzeyi (p değeri)	Tolerance	VIF
Ana faaliyet dışı yatırım	-0,1602	2,623	-2,517	0,014	0,895	1,117
Elden çıkarma	-0,0906	2,487	-1,972	0,052	0,911	1,098

Tablodan görüldüğü gibi lastik sanayisinde modele giren değişkenlerin hepsinin VIF değerleri ≤ 10 dur. Buradan anlaşılacağı üzere bağımsız değişkenler arasında çoklu bağlantı sorunu bulunmamaktadır.

Modele baktığımızda lastik sanayisinde toplam hissedar getirisi ana faaliyet dışı yatırım, elden çıkarma, hisse başına temettü ödemesi, uzun vadeli borcun toplam kaynağa oranı, özkaynağın toplam kaynağa oranı, personel sayısı, nakit akışı ivmesi ve diğer faaliyetlerden gelirler anlamlı bir şekilde etkilemektedir. Lastik sanayisinde ana faaliyet dışı yatırımdaki 1 birimlik bir artış tobins q'da 1,602 birimlik bir azalışa, elden çıkarmadaki 1 birimlik bir artış tobins q'da 0,906 birimlik bir azalışa neden olmaktadır. Diğer bağımsız değişkenlerin tobins q bağımlı değişkeni üzerinde istatistiksel olarak anlamlı bir değişikliğe neden olmadığı için modelden çıkartılmıştır.

Borsa Kapanış Fiyatı bağımlı değişkeni için yapılan regresyon analizinde Borsa Kapanış Fiyatı değişkeni ile anlamlı bir ilişkiye sahip olan anlamlı herhangi bir bağımsız değişken bulunmamaktadır

Tablo 4. Lastik Sanayisinde Varlık Artışı Bağımlı Değişkeni için Regresyon Tahmin Değerleri (GSYİH $\leq 0,05$ için)

Model	B	Standart Hata	t değeri	Anlamlılık Düzeyi (p değeri)	Tolerance	VIF
Sermaye yatırımı	0,002589	0,000	15,060	0,000	0,388	2,580
Yatırım harcaması	0,003143	0,000	10,405	0,000	0,372	2,688

Tablodan görüldüğü gibi lastik sanayisinde modele giren değişkenlerin hepsinin VIF değerleri ≤ 0 dur. Buradan anlaşılacağı üzere bağımsız değişkenler arasında çoklu bağlantı sorunu bulunmamaktadır.

Modele baktığımızda lastik sanayisinde varlık artışı hisse başına nakit akışı, sermaye yatırımı, pazarlama gideri, uzun vadeli borcun toplam kaynağa oranı, personel sayısı ve yatırım harcaması anlamlı bir şekilde etkilemektedir. Lastik sanayisinde, sermaye yatırımdaki 1 birimlik bir artış varlık artışında 0,002589 birimlik bir artışa ve yatırım harcamasındaki 1 birimlik bir artış varlık artışında

0,003143 birimlik bir artışa neden olmaktadır. Diğer bağımsız değişkenlerin varlık artışı bağımlı değişkeni üzerinde istatistiksel olarak anlamlı bir değişikliğe neden olmadığı için modelden çıkartılmıştır.

Ek tablo 11 ve 12’de görüleceği gibi; F istatistiği = 18,364, Anlamlılık Düzeyi (p değeri) = $0,000 < \alpha = 0,10$ olduğu için H_0 (Yokluk Hipotezi) red edilmiştir ve istatistiksel olarak % 10 anlamlılık düzeyinde model katsayıları anlamlıdır. Bağımlı değişkendeki değişimin % 80,5’i bağımsız değişkenler tarafından açıklanmaktadır.

Kümülatif Performans bağımlı değişkeni için yapılan regresyon analizinde Kümülatif Performans değişkeni ile anlamlı bir ilişkiye sahip olan anlamlı herhangi bir bağımsız değişken bulunmamaktadır

Tablo 5. Lastik Sanayisinde Hisse Başına Kazanç Bağımlı Değişkeni için Regresyon Tahmin Değerleri (GSYİH $\leq 0,05$ için)

Model	B	Standart Hata	t değeri	Anlamlılık Düzeyi (p değeri)	Tolerance	VIF
Yatırım harcaması	0,001463	0,000	2,271	0,026	0,372	2,688

Tablodan görüldüğü gibi lastik sanayisinde modele giren değişkenlerin hepsinin VIF değerleri ≤ 10 dur. Buradan anlaşılacağı üzere bağımsız değişkenler arasında çoklu bağlantı sorunu bulunmamaktadır.

Modele baktığımızda lastik sanayisinde hisse başına kazancı hisse başına nakit akışı, bilişim harcaması, pazarlama gideri, çalışma sermayesinin stoklara oranı, diğer faaliyetlerden gelirler, yatırım harcaması ve ARGE anlamlı bir şekilde etkilemektedir. Lastik sanayisinde yatırım harcamasındaki 1 birimlik bir artış hisse başına kazançta 0,001463 birimlik bir azalışa neden olmaktadır. Diğer bağımsız değişkenlerin hisse başına kazançta bağımlı değişkeni üzerinde istatistiksel olarak anlamlı bir değişikliğe neden olmadığı için modelden çıkartılmıştır.

3.SONUÇ VE ÖNERİLER

Yapılan bu çalışmada, Lastik sanayisi için pazarın daraldığı veya küçüldüğü durumlarda, bu sektörde faaliyet gösteren firmaların daralan piyasa koşullarında yaptıkları ana faaliyet konularına ilişkin yatırımların; yine bu firmaların yaptıkları ana faaliyet konusu dışındaki çeşitlendirme yatırımlarına göre firma performansına daha kuvvetli etki ettiğine yönelik hipotez bu sektör için desteklenmiştir. Bu sonuç, 1992 yılında, Kaplan ve Weisbach, 1993 yılında Bowman ile arkadaşları, 1994 yılında ise Dubofsky, 1997 yılında, Anand ve Singh, 2001 yılında, Jones, Lanctot ve Teegen, 2003 yılında Kan, 2003 yılında, Doukas ve Lang, 2003 yılında, Haynes, Thompson ve Wright, 2004 yılında Miller, 2008 yılında, Mantravadi ve Reddy, 2014 yılında, Popli ve Sinha’nın yaptıkları çalışmalarla tutarlıdır.

Bu sektörde faaliyet gösteren firmaların daralan piyasa koşullarında yaptıkları elden çıkarmaların, ana faaliyet konusu yatırımlar ve ana faaliyet dışı yatırımlara göre firma performansına daha kuvvetli bir etkisinin olduğuna yönelik hipotez, Tobin’s Q (geçerli) değişkeni hariç geçerli değildir. Bu sonuç, 2017 yılında Cohee’nin yaptığı çalışmayla tutarlıdır.

Bu sektörde faaliyet gösteren firmalar için daralma dönemlerinde, söz konusu bu durumun ortaya çıkmasının nedeni genel olarak kimya sektöründeki gibi başta söz konusu sektörde pazardaki talebi karşılayacak kadar arzın sunulmasını sağlayacak yatırımların yapılmamasına bağlanabilir. Çünkü söz konusu sektörde yapılan yatırımların uzun vadeli ve yüksek montanlı olması gerekmektedir. Ayrıca söz konusu sektör çok sıkı bir şekilde kamusal denetime tabidir. Dolayısıyla bu sektörde arzla karşılaştırıldığında fazla bir talebin olmasına rağmen yatırım yapılmaması söz konusu yavaşlama dönemlerinde bu yatırımların yapılmasının daha zor olması bu tür sıkıntılı dönemlerde bu sektöre yatırım yapan firmaların firma performansının artmasına sebebiyet verebilmektedir.

Ayrıca burda üretilen ürünlerin kalitesinin rakiplerine nazaran daha yüksek, fiyatının ise daha düşük olması ve söz konusu firmaların ihracat oranlarının yüksek olmasına neden olarak; bu firmaların iç pazardaki olumsuz koşullardan yüksek oranda etkilenmemesinin önüne geçmektedir. Bu faktörde çalışma sonucunda ortaya çıkan sonucun bir diğer nedeni olduğu söylenebilir.

Tüm bunlara ek olarak tüketicilerin söz konusu bu sektördeki ürünlere olan ihtiyaçlarını ortaya çıktığı zamanda gidermelerinin gerekmesi ve tüketicilerin bu ihtiyaçlarını erteleyememeleri de söz konusu bu sonucun çıkmasının bir diğer nedenidir. Genel olarak bu sektörde arz ve talep dengesi genellikle sabit bir seyir izlemektedir. Çünkü insanların bu ürünlere olan ihtiyacı genellikle sabit bir seyir izlemektedir. Bu da ana faaliyete ilişkin yatırımların yavaşlama döneminde firma performansını arttırmasına neden olabileceği düşünülmektedir.

Özetle, genel olarak lastik sanayii için piyasanın daraldığı dönemlerde firmaların yaptıkları ana faaliyet dışı konularına ilişkin çeşitlendirme yatırımları bu sektörde faaliyet gösteren firmaların performansını olumsuz yönde etkilemektedir. Bununla birlikte, bu dönemde bu firmaların yaptıkları elden çıkarmalarda bu firmaların performansını önemli ölçüde azaltmaktadır. Bu dönemde bu firmaların yaptıkları sermaye yatırımları ile yatırım harcamalarının firma performansına etkisi ise pozitif ama çok düşük düzeydedir. Tüm bu sonuçlardan hareketle, bu sektörde faaliyet gösteren firmaların daralma dönemlerinde izleyecekleri en iyi stratejinin elden çıkarma gibi küçülme stratejilerinin uygulanmasından ve ana faaliyet dışı konularına ilişkin çeşitlendirme yatırımlarından kaçınılmasının gerekli olduğu düşünülmektedir.

KAYNAKÇA

Achtenhagen, L., Brunninge, O., and Melin, L. (2017). Patterns of Dynamic Growth in Medium-Sized Companies: Beyond the Dichotomy of Organic Versus Acquired Growth. *Long Range Planning*, 50 (4), 457–471. doi:10.1016/j.lrp.2016.08.003

Agnihotri, A. (2014). Corporate reputation based theory of choice between organic, hybrid and inorganic growth strategies. *Corporate Communications: An International Journal*, 19 (3), 247-259.

Agrawal ve Jayaraman (2004): Mechanism of Dividend Payment and Leverage Policy. *Journal of Accounting Research* 21 (2)

Agyei, S. K., and Marfo-Yiadom, E. (2011). Dividend policy and bank performance in Ghana. *International Journal of Economics and Finance*, 3(4), 202.

Al-ahdal, W. M., and Prusty, T. (2018). The impact of demonetization on Indian firms' performance: does company's age make a difference?. *Investment Management & Financial Innovations*, 15(3), 71.

Al-Matari, E. M., Al-Swidi, A. K., and Fadzil, F. H. B. (2014). The measurements of firm performance's dimensions. *Asian Journal of Finance & Accounting*, 6(1), 24.

Alsolamy, A. A., Khan, U. A., & Khan, P. M. (2014, March). IT-business alignment strategy for business growth. In *Computing for Sustainable Global Development (INDIACom)*, 2014 International Conference on (pp. 364-366). IEEE.

Anand, J., Singh, H., (1997), "Asset redeployment, acquisitions and corporate strategy in declining industries", *Strategic Management Journal*, Vol. 18, Summer 1997 Special Issue: Organizational and Competitive Interactions (Jul., 1997), pp. 99-118.

Angwin, D. (2014). *In search of growth: Choosing between organic, MandA, and strategic alliance strategies*. London, UK: AandC Black.

Arnott, D. ve Asness, S. (2003). Surprise higher dividends are higher earnings growth. *Financial Analyst Journal*, 70 – 87.

Baharudin, D. M., and Azman, N. H. N. (2019). Corporate social responsibility reporting within the Malaysian oil and gas industry: A questionable publicity stunt. *Economics, Management and Sustainability*, 4(1).

Bergh D.D., 1997. Predicting divestiture of unrelated acquisitions: an integrative model of ex ante conditions. *Strategic Management Journal*. 18 (9): 715–731.

Bodislav, D. A., Bran, F., and Iovitu, M. (2014). Managing Corporate Strategy from the Expansion Perspective 1. *Revista de Management Comparat International*, 15 (5), 566.

Bowman, Edward. H., Singh, Harbir, (1993), "Corporate Restructuring: Reconfiguring the Firm", *Strategic Management Journal* (1986-1998), Vol. 14, Special Issue: Corporate Restructuring (Summer, 1993), pp. 5-14.

Barua, A., Kreibel, C.H., ve Mukhopadhyay, T. (1995). Information technologies and business value: An analytic and empirical investigation. *Inf. Syst. Res.* 6, 1 (March 1995), 3–23.

Brauer, M., ve Schimmer, M. (2010). Performance effects of corporate divestiture programs. *Journal of Strategy and Management*, 3 (2), 84-109.

Brush, C. G., ve Vanderwerf, P. A., A. (2000). Comparison of Methods and Sources for Obtaining Estimates of New Venture Performance. *Journal of Business Venturing* 7 (March 1992): 157-170.

Brynjolfsson, E. The productivity paradox of information technology. *Commun. ACM* 35, 12 (Dec. 1993), 66–77.

Buvik, A., and Reve, T. (2001). Asymmetrical deployment of specific assets and contractual safeguarding in industrial purchasing relationships. *Journal of Business Research*, 51(2), 101-113.

Cannella, A. A. J. (1992). Executive departures from acquired firms: Antecedents and performance implications. (Doctoral Dissertations Columbia University)

Capron, L., Mitchell, W., ve Swaminathan, A. (2001). Asset divestiture following horizontal acquisitions: A dynamic view. *Strategic management journal*, 22 (9), 817-844.

Chang, S. C., ve Wang, C. F. (2007). The effect of product diversification strategies on the relationship between international diversification and firm performance. *Journal of world business*, 42 (1), 61-79.

Cohee, Garrett L., (2017), “Corporate Asset Deployment Strategies During Market Contractions: A Defense Sector Analysis”, Doctorate Dissertation, Degree of Executive Doctorate of Business Administration In the Crummer Graduate School of Business Rollins College, Florida

Couto, Vinay; Galioto, Frank; Germany, Rhonda, Neilson, Gary, Nemeç, Joe, Oliver, Keith, and Wallingford, Scott. (2001), “Profiting from a Recession”, Booz-Allen & Hamilton, Inc. Retrieved from

Delima, V. J. (2017). Organizational Performance of Financial Institutions in Batticaloa District.

Doukas, J. A., and Kan, O. B. (2006). Does global diversification destroy firm value?. *Journal of International Business Studies*, 37 (3), 352-371.

Doukas, J. A., and Lang, L. H. (2003). Foreign direct investment, diversification and firm performance. *Journal of International Business Studies*, 34(2), 153-172.

Dubofsky, P. (1994). The effect of related versus unrelated acquisition-divestiture transactions on the market values of acquiring and divesting firm: An event study.

Farid, M. I., and Flynn, D. M. (1992). The strategic choice of chapter 11: An examination of the critical factors. *Review of Business*. 13. (4), 32-37.

Ghoshal, S. (1987). Global strategy: an organizing framework. *Strategic Management Journal*. 8: 425-440.

Gonzalez, A., and Javoy, E. (2011). Microfinance and the role of policies and procedures in saturated markets and during periods of fast growth. *MicroBanking Bulletin*, September.

Gray, H., Besosa, R., and Wimmer, L. (2015). Failed Integrations are the Seed Bed for Turnaround Work: The Pitfalls of Corporate M&A Strategy. *The Journal of Private Equity*, 18 (3), 1920.

Gregory, A. (2005). The long run abnormal performance of UK acquirers and the free cash flow hypothesis. *Journal of Business Finance & Accounting*, 32 (5-6), 777-814.

Haynes, M., Thompson, S., ve Wright, M. (2003). The determinants of corporate divestment: evidence from a panel of UK firms. *Journal of Economic Behavior & Organization*, 52 (1), 147-166.

Hitt, M. A., Hoskisson, R. E., Johnson, R. A., ve Moesel, D. D. (1996). The market for corporate control and firm innovation. *Academy of management journal*, 39 (5), 1084-1119.

Hitt, M. A., Hoskisson, R. E., ve Kim, H. (1997). International diversification: Effects on innovation and firm performance in product-diversified firms. *Academy of Management journal*, 40 (4), 767-798.

Hughes, J. P., ve Mester, L. J. (2013). Measuring the performance of banks: Theory, practice, evidence, and some policy implications.

İstanbul Sanayi Odası, (2018), Kauçuk Ürünleri imalat sanayii.

Jantunen, A., Puumalainen, K., Saarenketo, S., ve Kyläheiko, K. (2005). Entrepreneurial orientation, dynamic capabilities and international performance. *Journal of International Entrepreneurship*, 3 (3), 223-243.

Jones, G. K., Lanctot Jr, A., and Teegen, H. J. (2001). Determinants and performance impacts of external technology acquisition. *Journal of Business venturing*, 16 (3), 255-283

Kale, J. R., and Noe, T. H. (1990). Risky debt maturity choice in a sequential game equilibrium. *Journal of Financial Research*, 13(2), 155-166.

Kan, O. B. (2003). Corporate investment activity, industrial and global diversification and internal capital markets. Doctoral dissertaion of Old Dominion University.

Kaplan, S. N., ve Weisbach, M. S. (1992). The success of acquisitions: Evidence from divestitures. *The Journal of Finance*, 47 (1), 107-138.

Kukko, M. (2013). Knowledge sharing barriers in organic growth: A case study from a software company. *The Journal of High Technology Management Research*, 24 (1), 18-29.

Lehmann, D. R. (2015). Marketing and Organic Revenue Growth. *Gfk-Marketing Intelligence Review*, 7 (1), 16-21. doi:10.1515/gfkmir-2015-0002

Mantravadi, D. P., and Reddy, A. V. (2008). Post-merger performance of acquiring firms from different industries in India. *International Research Journal of Finance and Economics*, (22).

Maina, S. (2002). Empirical Relationship between Dividend and Investment Decisions of Firms Quoted in the NSE, Unpublished MBA Thesis, University of Nairobi

McGee, J., and Thomas, H. (1986). Strategic groups: theory, research and taxonomy. *Strategic management journal*, 7 (2), 141-160.

Miller, D. J. (2004). Firms' technological resources and the performance effects of diversification: A longitudinal study. *Strategic Management Journal*, 25: 1097–1120.

Modigliani, F., and Miller, M. (1958). The cost of capital, corporation finance and the theory of investment. *American Economic Review*, 48, 261-97.

Mohiuddin, M., ve Su, Z. (2013). Offshore outsourcing of core and non-core activities and integrated firm-level performance: An empirical analysis of Québec manufacturing SMEs. *M@ n@ gement*, 16 (4), 454-478.

Moran, P., ve Ghoshal, S. (1999). Markets, firms, and the process of economic development. *Academy of management review*, 24 (3), 390-412.

Murthy, D. N. P., Rausand, M., and Virtanen, S. (2009). Investment in new product reliability. *Reliability Engineering & System Safety*, 94(10), 1593-1600.

Ng, S. H. (2012). The influence of ownership, control, governance and diversification on the performance of family-controlled firms in Malaysia (Doctoral dissertation, Northumbria University).

Ortiz-de-Urbina-Criado, M., Angel Guerras-Martin, L., and Montoro-Sánchez, Á. (2014). The choice of growth method: strategies and resources. *Academia Revista Latino Americana de Administración*, 27 (1), 30-45.

Owers, J., ve Alexander, A. (2011). Market reactions to merger, acquisition, and divestiture announcements in the media industries. *International Journal on Media Management*, 13 (4), 253-276.

Pandey, M., Chotigeat, T., and Ranjit, K. (2000). Capital structure choices in an emerging capital market: The case of Thailand. *Management and Change*, 4, 1-14.

Popli, M., ve Sinha, A. K. (2014). Determinants of early movers in cross-border merger and acquisition wave in an emerging market: A study of Indian firms. *Asia Pacific Journal of Management*, 31 (4), 1075-1099.

Schlingemann, F. P., Stulz, R. M., and Walkling, R. A. (1999). Corporate focusing and internal capital markets (No. w7175). National Bureau of Economic Research.

Senaweera, L. N., and Dhammika, K. A. S. (2017). The Impact of Human Resource Management Practices and the Implementation of Quality Management Systems on Business Performance: An Empirical Study of Sri Lankan Manufacturing Firms-A Conceptual Model.

Singh, J. V. (1986). Performance, slack, and risk taking in organizational decision making. *Academy of Management Journal*. 29 (3), 562-585.

Suherman, R. (2017). The Impact of Intellectual Capital toward Firm's Profitability and Market Value of Retail Companies Listed in Indonesia Stock Exchange (IDX) from 2013-2016. *iBuss Management*, 5(1).

Strassman, P.A. (1988). Management productivity as an IT measure. In *Measuring Business Value Information Technologies*. P. Berger, J.G. Kobiellus, and D. Sutherland, Eds., ICIT Press.,

Teague, C. E. (2018). Three Essays in Corporate Share Repurchases. (Doctoral dissertation. The University of North Carolina at Charlotte)

Thompson-Elliott, R. (2016). A qualitative study of the growth strategies of mature small businesses.

Thornhill, S. (2006). Knowledge, innovation and firm performance in high-and low-technology regimes. *Journal of business venturing*, 21 (5), 687-703.

Ton, Z. (2014). *The good jobs strategy: How the smartest companies invest in employees to lower costs and boost profits*. Houghton Mifflin Harcourt.

Ung, L. J., Brahmana, R., & Pua, C. H. (2016). Does retrenchment strategy induce family firm's value? A study from Malaysia. *International Journal of Management Practice*, 9 (4), 394-411.

Uwuigbo, U., Jafaru, J., ve Ajayi, A. (2012). Dividend policy and firm performance: A study of listed firms in Nigeria. *Accounting and Management Information Systems*, 11 (3), 442-454.

Van de Vrande, V. J. A. (2007). *Not invented here: managing corporate innovation in a new era*.

Vidal, M. E. (2013). *Adding by Subtracting: The Impact of Performance Feedback on Divestitures* (Doctoral dissertation, Duke University).

Williamson, P.J. ve Zeng, M. (2009) 'Value-for-money Strategies for Recessionary Times', *Harvard Business Review*, 87, 3, 66-74.

Zhao, J. (1998). *Corporate Refocusing in the 1990s: An Empirical Investigation of Its Performance Consequences* (Doctoral dissertation, Southern Illinois University at Carbondale).

Zhou, Y. M., Li, X., ve Svejnar, J. (2011). Subsidiary divestiture and acquisition in a financial crisis: Operational focus, financial constraints, and ownership. *Journal of Corporate Finance*, 17 (2), 272-287.

Bilgi Toplumuna Ulaşmada Bulanık Mantık Bağlamında Veri Madenciliği

Behice Banu Çiçek BOŞKUT¹
Hayati BOŞKUT²

Giriş

Tüm dünyada küreselleşmeyle birlikte yaşanan teknolojik gelişmeler, dönüşümleri de beraberinde getirmiştir. Dijital dönüşüm ile oluşan yeni meslek kolları, entelektüel sermayeye olan ihtiyacı artırmıştır. Entelektüel sermayenin artan ekonomik değeriyle beraber, bilgi ekonomisi oluşmuştur. Bilgi ekonomisi bilginin üretim, paylaşım, dağıtımına dayanan ekonomik bir süreçtir. Global bilgi ekonomisinde işletmelerin sürdürülebilir rekabet avantajına sahip olmaları, enformasyonu bilgiye dönüştürerek ondan en yüksek getiriyi sağlama becerilerine bağlı hale gelmiştir.(Bogdanowicz ve Bailey, 2002:125)

Gelişmekte olan birçok ülke için bilgi ekonomisi, önemli bir rekabet unsurudur. Bilgi ekonomisi bilişim teknolojileri, arge, patent sayıları, telif hakları gibi bir çok etmeni içinde barındırmaktadır. Teknolojik gelişmelerin ilerlemesi ile beraber artan bilgiye erişim olanakları günümüz dünyasını, sanayi toplumundan bilgi toplumuna dönüşmesini sağlamıştır. Bilginin transfer edilmesi, kullanılması ve katma değer eklenebilmesi özelliği, bilgiyi iktisadi açıdan bir mal olarak kabul edilmesine neden olmuştur.(Machlup,1962:5)

Bilgiyi en iyi şekilde kullanıp yayan ülkelerin gelişmişlik düzeyleri de, o yönde artmaktadır. Bilgi ekonomisi, maliyet ve karlılık oranlarına önemli ölçüde verim sağlamıştır.

Bulanık Veri Madenciliği

Gelişen bilgi ve iletişim teknolojileri ile günümüzde araştırmacılar bilgileri, web sayfaları, bloglar, sosyal medya uygulamaları yardımıyla toplar hale gelmiştir. Bu verilerden, pazarlama, halkla ilişkiler, güvenlik, bankacılık vb. birçok alanda yararlanılmaktadır. Bu verilerin toplanması, işlenmesi, kullanıma hazırlanması, erişime hazırlanması, erişime sunulması, saklanması ve analiz edilmesi için, çok farklı teknik ve yöntemler kullanılmaktadır. Günümüzde oluşan bilginin hız, çeşitlilik, kapasite, açısından büyük artış göstermesi, büyük veri kavramını ortaya çıkarmıştır. Bu sürece uyum sağlamak günümüz dünyasında, çok büyük önem arz etmektedir. Nitekim bunu sağlayanlar, küresel rekabette gelişen iş yapısı ve arge faaliyetleriyle bir adım ön plana geçmektedir. Verinin tanımına baktığımızda, 'Tek başına anlam ifade etmeyen veya kullanılmayan, bununla birlikte enformasyona ve bilgiye temel oluşturan ilişkilendirilmeye, gruplandırılmaya, yorumlanmaya, anlamlandırılmaya ve analiz edilmeye gereksinim duyulan ham bilgi' Yılmaz (98) olarak ifade edilmektedir.

Veriler aşağıda verildiği gibi guruplara ayrılarak nitelendirilebilir.(Jeffery 6)

- Yapılandırılmış, Yapılandırılmamış, Yarı Yapılandırılmış
- Statik, Dinamik, Akan
- Güvenli/ Açık,Özel/ Halka Açık
- Ücretli Ücretsiz

¹ Muhasebe-Finansman Alan Öğrtmn, MCBÜ, İktisat Teorisi YL, Orcid: 0000-0002-3385-3275

² E.Öğrtm Görv., MCBÜ, Kimya Bölümü, Orcid:0000-0002-5024-9395

- e. Açık Hükümet Verisi
- f. Açık Veri
- g. Büyük Veri

Bu veriler belirli bir sistematik altına alınarak, derlenip bir enformasyon haline dönüştürülür. Bu anlamda elde edilen bilgiler, değişen günümüz koşullarına uyum sağlamada önem arz etmektedir. Günümüz dünyasına entegrasyon sağlayabilmek ve değişen istek ve ihtiyaçlara cevap verebilmek için, bu bilgilerin yönetilmesi gerekmektedir. Böylece ekonomik birimler, değişimlere ayak uydurarak, rekabet edebilir varlıklarını doğru strateji ve kararlarla sürdürebilecektir. Günümüz teknolojisinde büyük çaptaki verinin oluşması, veri madenciliğini ortaya çıkarmıştır. Veri madenciliğinin tarihsel gelişimi, bilgisayarın hayatımıza girmesiyle başlamıştır. Algılayıcı, fark edici anlamındaki perseptronlar(nöronlar), insan beynindeki sinir hücrelerinin ilk yapay zeka modelidir. Tekrar eden, benzerlik gösteren özelliklerinin bilgisayar tarafından algılanması ile birlikte oluşan algoritma, Rosenblatt tarafından geliştirilmiştir. Perseptronlar'ın, zaman içerisinde bazı basit mantıksal işlemlerde yetersiz kalması ve büyüyen veri tabanlarının yönetilmesi ve düzenlenebilmesi için, veri modelleme kavramı oluşmuştur. 1999'da veri madenciliğinin ilk yazımı geliştirilmiş, 2000'li yıllarda ise sürekli hale gelip hemen hemen her alanda uygulanmıştır. İşletmeler, Müşteri İlişkileri Yönetimi(CRM), Kurumsal Kaynak Planlaması(ERP) gibi uygulama ve yöntemlerle Veri Madenciliği yapmaktadır. Veri Madenciliğine etki eden disiplinlere baktığımızda; İstatistik, makine öğrenmesi, görselleştirme, veri tabanı, örüntü tanıma yer almaktadır. Bu disiplinleri kısaca tanımlayacak olursak;

İstatistik: Verilerin analiz ve değerlendirilmesinde, kullanılan bir disiplindir.

Makine Öğrenimi: İnsan öğrenmesindeki özelliklerin, algoritmalar yardımıyla uygulanarak, insan gibi öğrenme düşüncesinin yer aldığı bir disiplindir.

Görselleştirilme: Verilerin daha kolay anlaşılıp, analiz edilerek, geleceğe yönelik tahminde bulunulmasına katkı sağlamaktadır.

Sinyal işleme, konum analizi, görüntü analizi gibi teknikler görselleştirme amacıyla kullanılır. Veri Madenciliği Perakendecilik, sağlık, telekomünikasyon, endüstri ve mühendislik, eğitim, tıp, biyoloji, genetik, kamu, istihbarat, pazarlama, finans ve güvenlik alanlarında kullanılmaktadır. Böylece sadece teknolojiye değil, düşünme, algılama biçimlerinde, araştırma yöntemlerinde büyük değişiklikler yaşanmaktadır. Veri madenciliğinin temelinde algılama yöntemleri itibariyle insan düşünce tarzında olması, bulanık mantıkla benzerlik göstermektedir. Bulanık mantık belirsiz, zamanla değişen, karmaşık sistemler denetlenirken, basit çözümler oluşturulur. Bulanık mantık, matematiksel modele ihtiyaç duymadan, doğrusal sistemlerde iyi sonuç verir. Uygulanması kolay ve hızlıdır. Bulanık mantık ilk kez Londra'da 1973 yılında buhar makinasına uygulanmıştır. Bulanık mantık sistemleri, yetersiz bilgi ortamında tıpkı insanlar gibi 'sağduyu' dediğimiz akıl yürütme işlemleri gerçekleştirilebilir. Örneğin, Bulanık mantıkla üretilen fotoğraf makinası, otomatik olarak odaklamadan daha net bir sonuç verebilmektedir. Bulanık mantığın kullanıldığı alanlara bakacak olursak; deprem tahmin sistemleri, helikopter uçuş desteği, ilaç teknolojisinde kanser teşhisi, hidroelektrikte baraj kapılarının kontrolü, raylı metroda sürüş rahatlığı, duruş mesafesi kesinliğinde ve el yazısı ile ses tanımlamada kullanılır. Bulanık veri madenciliği, belirsizlik söz konusu olduğunda yeni bilgi elde etmek için, anlam odaklı veri sonuç çıkarımı gerçekleştirmektedir. Bu anlamda belirsizlik Muhakemesi, Veri Madenciliği birlikteliği başarı elde etmiştir.

Başlıca belirsizlik muhakemesi teknikleri aşağıdaki gibidir:

- Sinir Ağları
- Bayesci Ağlar
- Bulanık Mantık
- Pürüzlü Küme Teorisi
- Genetik Algoritmalar

Bu yöntemlerin veri madenciliği görevleri ile entegrasyonuna yönelik ilişki şekil 4.1'de verilmektedir.(Chen 2001)

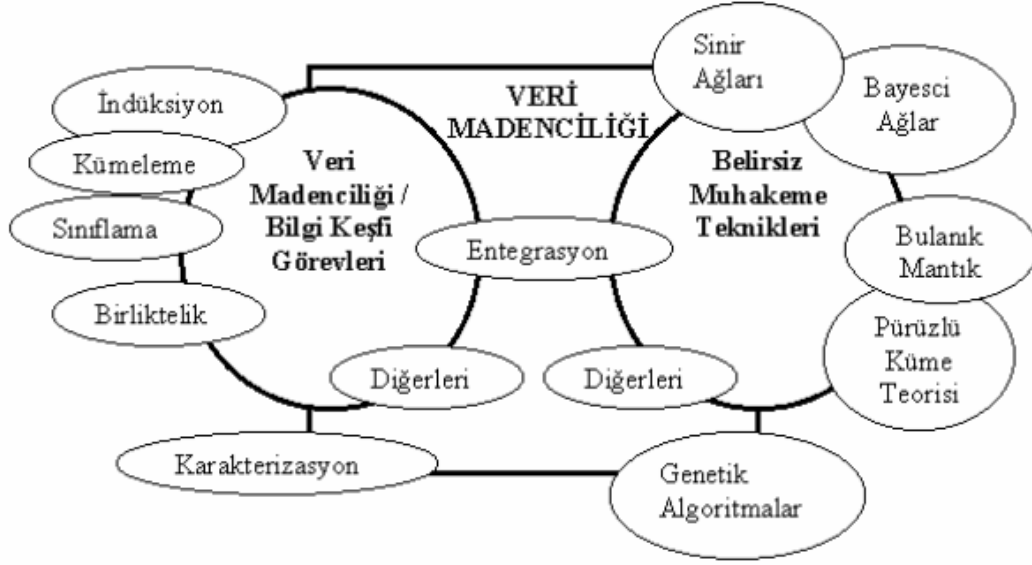

Şekil 4.1 Veri madenciliği görevleri, belirsiz muhakeme teknikleri ve bunların entegrasyonu

Şekil 4.1'de farklı amaçlara hizmet eden belirsizlik muhakemesi teknikleri vardır. Bulanık mantığın veri madenciliğindeki rolleri aşağıdaki şekilde sıralanmaktadır:

- Bilgi Tanelemesi
- Daha İyi Tolerans
- Veri Sınıflandırma
- Sinir Ağlarıyla ilişkisi nedeniyle Veri Madenciliğine dolaylı katkısı
- Belirsizliğe karşı bilgi keşfinin artan şansı

Bu rollerine kısaca bakacak olursak :

Bilgi Tanelenmesi: Bulanık kümelerin, sürekli sınırlarda sözel enformasyon tanelerini yakalama kavramlarını ifade eder. İnsanlar rakamlar yerine, enformasyon tanelerine bakar.

Enformasyon tanelerinin hacmi ise, veride bakılması gereken kesin noktaları ifade eder. Bu enformasyon belirlenirken ilişki kurulmasına yardımcı olur.

Daha İyi Tolerans: Bulanık sistemlerin belirsizlik içinde, daha iyi tolere edildiği, kesin girdilerin olmadığı durumlarda Gürültü-tahammülü model ve tahmin olanağı sağlar.

Veri Sınırlandırma: Bulanık mantık sınıflandırma değerlerini, bulanık değere dönüştürür.

Sinir Ağlarıyla İlişkisi Nedeniyle Veri Madenciliğine Dolaylı Katkısı: Sinir ağlarıyla ilişkisi nedeniyle veri madenciliğine, iyi bilinen ağırlıklarla yakından ilişkisi bakımından dolaylı katkı sağlar. Belirsizliğe karşı bilgi keşfinde ise, belirsizliğe izin verip, gizli bilginin açığa çıkarılma şansını artırmaktadır. Bulanık kümeleme analizinin; hard ve bulanık c-bölünmeler, objektif fonksiyon kümeleme ve hard c-ortalama kümeleme vb. gibi Bulanık Veri Madenciliği yöntemleri bulunmaktadır.

Bilgi Ekonomisi ve Küresel Entegrasyon

Bilgi ekonomisi, üretken faaliyetlerin yürütülmesinde, sermaye, teknoloji, teknolojiye yönelik beceriler ve bilim birikimidir. (Unger,2019:20) Smith'e(1776:7) göre iş bölümü, emeğin üretkenlik kabiliyetini ve gücünü artırmaktadır. Dijital dönüşümle birlikte teknolojik unsurlara yatırım yapan ve finansal kaynaklarla zenginleştiren ülkeler, bu süreci kolayca aşmışlardır. Bu süreçleri gerçekleştirirken artan büyük veriyi, etkin kullanan ülkeler küresel ticaret ve finans sistemlerinde verimlilik artışı, bilgi transferi, istihdam, piyasaların bütünleşmesi gibi olanaklar sağlamıştır.

Türkiye içinde bu durum ise, küreselleşme sürecinde ekonomi, hukuk, sosyal ve politik boyutlarının iyi yönetilmesi ile ekonomik büyüme olumlu etkilenecektir.

Kaynakça

- ALAEDDİNOĞLU, M. F., AYDIN, T., & DAL, D. (2012). Birlikte Kuralları İle Mekânsal-Zamansal Veri Madenciliği. *EÜFBED - Fen Bilimleri Enstitüsü Dergisi*, 191-212.
- ABBASOĞLU, B. (2020). Ortaokul Öğrencilerinin Akademik Başarılarının Eğitsel Veri Madenciliği Yöntemleri ile Tahmini. *Veri Bilim Derg.*, 1-10.
- AĞRIKAYA, M. B., & AKYOL, H. (2021). Ekonomik Karmaşıklık, Büyüme ve Gelir Eşitsizliği Arasındaki Bağlantı Nedir? *Ankara v. Uluslararası Bilimsel Araştırmalar Kongresi*, (s. 84-90). Ankara.
- AKÇAPINAR, G., & COŞGUN, E. (2018). Öğrencilerin Stem Kariyer Tercihlerinin Veri Madenciliği Yaklaşımı İle Tahmin Edilmesi. *Eğitim Teknolojisi Kuram ve Uygulama*, 73-88.
- AKÇAY, A. (2014). Bilgi ve Belge Yönetiminde Veri Madenciliği. *İstanbul Üniversitesi Sosyal Bilimler Enstitüsü*, 1-107.
- AKGÜN, K., & ÖZBEK, M. B. (2020). Eğitsel Veri Madenciliği Yöntemi İle İlgili Yapılmış Çalışmaların İncelenmesi: İçerik Analizi. *Uluslararası Eğitim Bilim ve Teknoloji Dergisi*, 197-213.
- AKKÜÇÜK, U. (2011). *Veri Madenciliği: Kümeleme ve Sınıflama Algoritmaları*. İstanbul: Yalın Yayıncılık.
- ALEID, A. A. (2021). Akademik Çalışmalarda Stratejik Karar Vermeyi Destekleme Aracı Olarak Veri Madenciliği Kullanımının Araştırılması. *Atatürk Üniversitesi Sosyal Bilimler Enstitüsü Yönetim Bilişim Sistemleri*, 176-191.
- ALAGÖZ, A., ÖĞE, S., & ORTAKARPUZ, M. (2014). Bir Kurumsal Zekâ Teknolojisi Olarak Veri Madenciliği İle Muhasebe Bilgi Sistemi İlişkisi. *Sosyal Bilimler Enstitüsü Dergisi*, 1-21.
- ALEMDAR, C. (2019). Doğrudan Satış Sektöründe Veri Madenciliği Teknikleri ile Müşteri Kayıp Analizi. *Beykent Üniversitesi Fen Bilimler Enstitüsü*, 1-50.
- ALPAY, Ö. (2017). Ekonomi Haberlerinin Bist 100 Endeksine Etkisinin Veri Madenciliği İle İncelenmesi. *Fırat Üniversitesi Sosyal Bilimler Enstitüsü*, 1-75.
- ALTINTAŞ, F. F. (2021). G7 ülkelerinin bilgi performanslarının analizi: COCOSO yöntemi ile bir uygulama. *Hayat Ekonomisi Dergisi*, 337-347.
- ALTUNOK, B. (2021). Türkiye İşletmelerinde Entelektüel Sermayenin Nicel Ve Nitel Performansa Etkileri Üzerine Literatür Araştırması. *PEARSON Sosyal Bilimler Ve Beşeri Bilimler Dergisi*, 354-364.
- ARAS, Ü. (2008). Finansal Veri Madenciliği. *Yıldız Teknik Üniversitesi Fen Bilimleri Enstitüsü*, 1-72.
- ATAN, S. (2016). Veri, Büyük Veri Ve İşletmecilik. *Balıkesir Üniversitesi Sosyal Bilimler Enstitüsü Dergisi*, 137-153.

ATEŞ, Ş. (2021). Bilgi Ve İletişim Teknolojilerinin Ekonomik Büyüme Üzerine Etkilerinin İncelenmesi: Türkiye Örneği (2013-2020). *Aydın Adnan Menderes Üniversitesi Sosyal Bilimler Enstitüsü*, 1-193.

AYDEMİR, B. (2017). Veri Madenciliği Yöntemleri Kullanarak Meslek Yüksek Okulu Öğrencilerinin Akademik Başarı Tahmini. *Pamukkale Üniversitesi Fen Bilimleri Enstitüsü*, 1-69.

AYDOĞDU, Y., & TANRIKULU, Z. (2013). Veri Madenciliği Yöntemleri ile Kurumsal E-Öğrenme Başarı Modeli Geliştirilmesi. *Eğitim ve Bilim*, 97-111.

AYTAÇ, Z., & BİLGE, H. Ş. (2021). Öğretim Elemanlarının Büyük Veri Farkındalık ve Eğitim Beklentilerinin Değerlendirilmesi. *İşletme İş Dergisi*, s. 29-46.

BALIKÇI, K. (2018). Bankacılık Sektöründe Müşterilerin Davranışsal Segmentasyonu İçin Veri Madenciliği Uygulaması. *Maltepe Üniversitesi Fen Bilimleri Enstitüsü*, 1-96.

BARDAK, T., & BARDAK, S. (2019). Üniversite Öğrencilerinin Arkadaşlık Durumlarının Akademik Başarı Üzerine Etkisinin Veri Madenciliği Teknikleri İle Değerlendirilmesi. *4. Uluslararası Mühendislik ve Doğa Bilimlerinde Yenilikçi Yaklaşımlar Sempozyumu*, (s. 58-60). Samsun.

BAYBURT, B., & EĞİN, F. (2021). Teknoloji Ve Sanayideki Gelişmelerin Yansıması Olarak Eğitim 4.0. *Beyder*, 137-154.

BAYRAM, S. S., & DÜNDAR, S. (2021). Türkiye’de Banka Şubesi Lokasyonunun Veri Madenciliği. *Uluslararası Bankacılık, Ekonomi ve Yönetim Araştırmalar Dergisi*, 34-52.

BERBEROĞLU, T. (2008). Gizliliği Koruyan Bulanık Veri Madenciliği Yöntemlerinin Geliştirilmesi. *Fırat Üniversitesi Fen Bilimleri Enstitüsü*, 1-51.

BİLEKDEMİR, G. (2010). Veri Madenciliği Tekniklerini Kullanarak Üretim Süresi Tahmini Ve Bir Uygulama. *Dokuz Eylül Üniversitesi Sosyal Bilimler Enstitüsü*, 1-89.

YILMAZ, H., & ATEŞ Ş. (2021). Bilgi Ve İletişim Teknolojilerinin Ekonomik Büyüme Üzerine Etkilerinin İncelenmesi: Türkiye Örneği (2013-2020). *Aydın Adnan Menderes Üniversitesi Sosyal Bilimler Enstitüsü*, 1-193.

BİLGİÇ, E., & ESEN, M. F. (2018). Endüstri 4.0 Işığında Veri Madenciliği ve Pazarlama: Literatür Taramasıyla Son Gelişmeler, Yeni Trendler. *İşletme Ekonomi ve Yönetim Araştırmaları Dergisi*, 21-29.

BUDAK, E. Ç. (2013). Üniversite Öğrencileri İçin Bilgisayar Okuryazarlığını Etkileyen Faktörlerin Etkisinin Veri Madenciliği İle Analizi. *Akademik Bilgi Teknolojileri Dergisi*, 57-70.

BULUT, Ş., BABACAN, A., & ERTEKİN, Ş. (2021). Ekonomik Büyümenin Belirleyicilerinin Farklı İnsani Gelişmişlik Düzeyindeki Ülkelere Göre Analizi. *Sayıştay Dergisi*, 89-114.

CAN, Ş., ÖZDİL, T., & YILMAZ, C. (2019). Üniversite Eğitiminde Öğretim Üyesi Tutumunun Ders Başarısına Etkisinin Veri Madenciliği Teknikleriyle Araştırılması. *Yönetim ve Ekonomi*, 609-623.

CANDAŞ, Ş. (2019). Proje Desteklerinde Veri Madenciliği Tekniklerinde Kümeleme Analizi İle Mali Tabloların Değerlendirilmesi. *Uludağ Üniversitesi Sosyal Bilimler Enstitüsü*, 1-111.

COŞKU, E. (2013). Veri Madenciliği. *XV. Akademik Bilişim Konferansı Bildirileri* (s. 615-619). Antalya: Akademik Bilişim.

CUTCU, İ., & AKKURT, A. (2021). Bilgi Ekonomisi -Ekonomik Büyüme İlişkisi: Yapısal Kırımlı Testler İle Türkiye Ekonomisi Üzerinde Analiz. *21. Ulusal İktisat Kongres* (s. 1-13). Eskişehir: EKON-TEK.

ÇALIŞ, A. (2013). Veri Madenciliği Yaklaşımı ile Bireysel Müşterilerin Kredi Ödeme Performanslarının Değerlendirilmesi. *Kocaeli Üniversitesi Fen Bilimler Enstitüsü*, 1-95.

ÇALIŞ, A., & BAYNAL, K. (2016). Kümeleme Analizi İle Bankacılık Sektöründe Satış Stratejilerinin Belirlenmesi. *Beykent Üniversitesi Fen ve Mühendislik Bilimler Dergisi*, 13-41.

ÇEBİŞLİ, N. (2021). Bilgi İletişim Teknolojilerinin Ekonomik Büyümeye Etkisi. *Uşak Üniversitesi Uygulamalı Bilimler Fakültesi Dergisi*, 45-56.

ÇELİK, E., DAL, D., & AYDIN, T. (2021). Duygu Analizi İçin Veri Madenciliği Sınıflandırma Algoritmalarının Karşılaştırılması. *Avrupa Bilim ve Teknoloji Dergisi*, 880-889.

ÇELİKKAYA, S., KARAÇADIR, V., & EZANOĞLU, Z. (2021). Türkiye’de 81 İl İçin Bilgi Ekonomisi İndeksi Sıralamasının Oluşturulması: Çok Değişkenli Karar Verme Yöntemlerinden TOPSIS ile Bir Uygulama. *Kent Araştırmaları Dergisi*, 52-75.

ÇETİN, T. S. (2019). Veri Madenciliği Algoritmaları ile Kredi Kartı Kullanım Alışkanlıklarının İncelenmesi ve Kişiyeye Özgü Kampanya Teklifi. *İstanbul Üniversitesi Fen Bilimler Enstitüsü*, 1-71.

ÇETİNTAV, G., DÜZENLİ ÇİL, B., & YILMAZ, R. (2021). Eğitsel Veri Madenciliği Ve Öğrenme Analitikleri Araştırmalarında Veri Gizliliği Ve Etik Meseleler: Araştırmalar Üzerine Bir İnceleme. *Eğitim Teknolojisi Kuram ve Uygulama*, 113-146.

DEMİR, S. B., & ÖVÜR, A. (2021). Veri Gizliliği Politikası Bağlamında Sosyal Medya Platformlarının İncelenmesi. *İletişim ve Teknoloji Kongresi* (s. 359-372). İstanbul: İstanbul Aydın Üniversitesi.

DOĞAN, K., & ARSLANTEKİN, S. (2016). Büyük Veri: Önemi, Yapısı ve Günümüzdeki Durum. *DTCF Dergisi*, 15-36.

DOĞAN, M., & KEVSER, M. (2021). Veri Madenciliği Yönteminin Finans Sektörüne Uygulanmasına Yönelik Kavramsal Bir Değerlendirme. *Türk Kamu Yönetimi Dergisi*, 62-69.

DOĞRUEL, M., & FIRAT, S. Ü. (2021). Veri Madenciliği Karar Ağaçları Kullanarak Ülkelerin İnovasyon Değerlerinin Tahmini ve Doğrusal Regresyon Modeli ile Karşılaştırmalı Bir Uygulama. *İstanbul İş Araştırması*, 465-493.

DONDURMACI, G. A., & ÇINAR, A. (2014). Finans Sektöründe Veri Madenciliği Uygulaması. *Akademik Sosyal Araştırmalar Dergisi*, 258-271.

DURSUN, G. Ö. (2016). İç Kontrol Sisteminde bir Araç Olarak Veri Madenciliğinin Kullanılmasının İşletmenin Bilançosuna Etkisi. *Marmara Üniversitesi Sosyal Bilimler Enstitüsü*, 1-67.

DÜZDAR, İ., & TEMÜR, G. (2020, Eylül 10). *Veri Madenciliği Yazılımlarının Kümeleme Yöntemlerinin Bir Veri Seti ile Gerçeklenmesi ve Sonuçlarının Karşılaştırılması*. Düzce Üniversitesi. UTC'de IEEE: <https://www.researchgate.net/publication/317927478> adresinden alındı

ECE, N., & ÇETİN, G. (2022). Bilgi ve İletişim Teknolojileri Kullanımı, İstihdam ve Ekonomik Büyüme İlişkisi. *In Traders Uluslararası Ticaret Akademik Dergisi*, 149-162.

EKİCİ, S., & YILMAZ, B. (2022). Türkiye'nin Cumhuriyet Dönemi Ulusal Bilim Teknoloji Politikalarında Bilgi Yönetimi ve Bir Model Önerisi. *Bilgi Yönetimi Dergisi*, 147-162.

EMRE, İ. E., & SELÇUKCAN EROL, Ç. (2017). Veri Analizinde İstatistik mi Veri Madenciliği mi? *Bilişim Teknolojileri Dergisi*, 161-167.

ERDAL, E., & PAPUŞCUOĞLU, T. (2021). Yeni Çağın Hammaddesi Veri Madenciliğinin Sosyolojik Açıdan Değerlendirilmesi. *Necmettin Erbakan Üniversitesi Medeniyet ve Toplum Dergisi*, 66-75.

ERSOY, E. R. (2021). Sürdürülebilir Eğitim Politikaları Ve Ekonomik Büyüme İlişkisi: Singapur Örneği. *Ekonomi, İşletme ve Maliye Araştırmaları Dergisi*, 55-72.

F.KAHVECİ, & ÖZDEMİR, A. (2016). Öğrenci Bilgi Sisteminde Değerlendirmenin Veri Madenciliği İle Yapılması. *Yönetim Bilişim Sistemleri Dergisi*, s. 1-10.

F.ÖZTÜRK, & KILIÇ, M. (2022). Küreselleşme ve Ekonomik Büyüme İlişkisi: Türkiye İçin Bir Analiz. *Sosyal Araştırmalar ve Davranış Bilimleri Dergisi*, 57-76.

GEZER, M. A. (2021). Bilgi ve Finans Arasındaki İlişki: Yükselen Avrupa Ülkeleri Örneği. *Maliye Dergisi*, 45-71.

GÜNDOĞDU, Ö. E. (2007). Veri Madenciliğinde Genetik Algoritmalar. *Kocaeli Üniversitesi Fen Bilimler Enstitüsü*, 1-105.

GÜRPINAR, E. (2021). Bilgi Ekonomisinde Kavramlar, Kurumlar ve Politikalar: Oyun Teorisi Temelli Bir Yaklaşım. *Hacettepe Üniversitesi İktisadi ve İdari Bilimler Fakültesi Dergisi*, 663-676.

GÜVEN, E., & DAYANÇ KIYAT, G. B. (2022). Gelişmiş Ülkelerde ve BrıCs Ülkelerinde iletişim teknolojileri ile sağlıkta Yeni ekonomi. *Haliç Üniversitesi Sosyal Bilimler Dergisi*, 1-25.

HABERAL, İ. (2007). Veri Madenciliği Algoritmaları Kullanarak Web Günlük Erişimlerinin Analizi. *Başkent Üniversitesi Fen Bilimler Enstitüsü*, 1-76.

HARK, C. (2013). Öğrencilerin Akıllı Tahtaya İlişkin Tutumlarının İncelenmesine Yönelik Bir Veri Madenciliği Uygulaması. *Fırat Üniversitesi Eğitim Bilimleri Enstitüsü*, 1-51.

HASAN, T. (2021). Bilgi Ve İletişim Teknolojilerinin Ekonomik Büyüme Kapsamında İncelenmesi. *Türkiye Cumhuriyeti Ankara Üniversitesi Sosyal Bilimler Enstitüsü*, 1-99.

İŞBULAN, O., HAMUTOĞLU, N. B., & KIYICI, M. (2021). Yükseköğretim Alanında Yapılan Ulusal ve Uluslararası Çalışmalardaki Eğilimlerin Büyük Veri ve Veri Madenciliği ile İncelenmesi: 1965–2019. *Yükseköğretim Dergisi*, 276-296.

KABASAKAL, İ., & KOÇAK, A. (2017). 2000-2016 Arası İşlemler Yönetimi Alanıyla İlgili Makalelerde Yaygın Anahtar Kelime Çiftlerinin Veri Madenciliği İle Belirlenmesi. *Ege Stratejik Araştırmalar Dergisi*, 131-150.

KAÇMAZ DAĞ, B. (2015). Veri Madenciliği ve Hizmet Sektöründe bir Uygulama. *Erciyes Üniversitesi Fen Bilimler Enstitüsü*, 1-71.

KARAATLI, M., KOCABIYIK, T., ÇAL, D. Y., & ÇOLAK, M. (2021). BIST-30 Endeksinde Yer Alan Payların Ortak Hareketlerinin Veri Madenciliği Kapsamında Birlikte Kuralı İle İncelenmesi. *Finansal Araştırmalar ve Çalışmalar Dergisi*, 548-571.

KARACAN, H., & YEŞİLBUDAK, M. (2010). Kullanıcı Merkezli İnteraktif Veri Madenciliği: Bir Literatür Taraması. *Bileşim Teknolojileri Dergisi*, 17-22.

KARALÖK, S. S. (2019). Alternatif Sosyal Katmanların Bilişsel Alışveriş Sepetlerinin Veri Madenciliği İle İncelenmesi Ve Uygulanması. *Kırkkale Üniversitesi Fen Bilimleri Enstitüsü*, 1-117.

KASAP, Y., DOĞAN, N., & KOÇAK, C. (2021). PISA 2018'de Okuduğunu Anlama Başarısını Yordayan Değişkenlerin Veri Madenciliği İle Belirlenmesi. *Manisa Celal Bayar Üniversitesi Sosyal Bilimler Dergisi*, 241-258.

KATILMIŞ, S. (2018). Veri Madenciliği Yöntemleri ile Banka Dijital Kanallarına Eğilimli Müşterilerin Belirlenmesi. *Bahçeşehir Üniversitesi Fen Bilimler Enstitüsü*, 1-54.

KAYA, M. (2021). Sanayi 4.0, İşgücü Piyasası ve Bilgi İşçiliği. *Uluslararası Dil, Sosyal ve Eğitim Bilimleri Dergisi*, 54-73.

KAYA, M., & ÖZEL, S. A. (2014). Açık Kaynak Kodlu Veri Madenciliği Yazılımlarının Karşılaştırılması. *XVI. Akademik Bilişim Konferansı Bildirileri* (s. 47-53). Mersin: Akademik Bilişim.

Keskin, S., AYDIN, F., & YURDUGÜL, H. (2019). Eğitsel Veri Madenciliği Ve Öğrenme Analitikleri Bağlamında E-Öğrenme Verilerinde Aykırı Gözlemlerin Belirlenmesi. *Eğitim Teknolojisi Kuram ve Uygulama*, 292-309.

KILINÇ, Ç. (2015). Üniversite Öğrenci Başarısı Üzerine Etki Eden Faktörlerin Veri Madenciliği Yöntemleri İle İncelenmesi. *Eskişehir Osmangazi Üniversitesi Fen Bilimleri Enstitüsü*, 1-66.

KILINÇ, D., & BORANDAĞ, E., & YÜCALAR, F., & TUNALI, V., & ŞİMŞEK, M., & ÖZÇİFT, A. (2016). KNN Algoritması ve R Dili ile Metin Madenciliği Kullanılarak Bilimsel Makale Tasnifi. *Marmara Fen Bilimleri Dergisi*, 89-94.

KIREMİTÇİ, B. (2005). Veri Ambarlarında Veri Madenciliği ve Ulaştırma-Lojistik Sektöründe Bir Uygulama. *İstanbul Üniversitesi Sosyal Bilimler Enstitüsü*, 1-142.

KIRLIOĞLU, H., & CEYHAN, İ. F. (2014). Mali Tablo Denetiminde Ön Analitik İnceleme Tekniği Olarak Veri Madenciliğinin Kullanımı: Borsa İstanbul Uygulaması. *Akademik Yaklaşımlar Dergisi*, 13-36.

KOÇ, Ü. (2021). Bilişim Teknolojileri ve Ekonomik Büyüme. *Üçüncü Sektör Sosyal Ekonomi Dergisi*, 1231-1244.

KOÇAK, Y. (2016). Veri Madenciliği Tekniklerini Kullanarak Sosyal Ağ Tabanlı Sınıflandırıcı Geliştirilmesi. *Tobb Ekonomi Ve Teknoloji Üniversitesi Fenbilimleri Enstitüsü*, 1-38.

KOYUNCUGİL, A. S. (2005). Bulanık Veri Madenciliği ve Sermaye Piyasalarına Uygulanması. *Ankara Üniversitesi Fen Bilimler Enstitüsü*, 1-186.

KOYUNCUGİL, A. S. (2007). Borsa Şirketlerinin Sektörel Risk Profillerinin Veri Madenciliğiyle Belirlenmesi. *Sermaye Piyasası Kurulu Araştırma Raporu*, 1-24.

KOYUNCUGİL, A. S., & ÖZGÜLBAŞ, N. (2008). İMKB’de İşlem Gören Kobi’lerin Güçlü ve Zayıf Yönleri: CHAID Karar Ağacı Uygulaması. *Dokuz Eylül Üniversitesi İktisadi ve İdari Bilimler Fakültesi Dergisi Cilt:23 Sayı:1, Yıl:2008, ss:1-21. Dokuz Eylül Üniversitesi İktisadi ve İdari Bilimler Fakültesi Dergisi*, s. 1-21.

KÖKSAL, Y. A. (2021). Mutluluk Ekonomisi Ve Beyin Göçü: Türkiye Örneği. *Aydın Adnan Menderes Üniversitesi Sosyal Bilimler Enstitüsü*, 1-166.

KÖR, H. (2017). Bulut Tabanlı Çevrimiçi Öğrenme Ortamında Etkinlik Öneri Sistemi Tasarımı: Eğitimsel Veri Madenciliği Uygulaması. *Kırkkale Üniversitesi Fen Bilimleri Enstitüsü*, 1-88.

KARACAN, H.& YEŞİLBUDAK M. (2010). Kullanıcı Merkezli İnteraktif Veri Madenciliği: Bir Literatür Taraması. *Bileşim Teknolojileri Dergisi*, 17-22.

KUMSAL, S. C. (2007). Veri Madenciliği ve Harp Oyunu Veritabanı Üzerinde bir Uygulama. *Kocaeli Üniversitesi Fen Bilimler Enstitüsü*, 1-92.

KÜNÇ, Y. G. (2018). Veri Madenciliği Tekniklerinin Bilgi Ekonomisi Değişkenlerine Uygulanması. *İstanbul Üniversitesi Sosyal Bilimler Enstitüsü*, 1-182.

Ö.ÖZBAY, & ERSOY, H. (2017). Öğrenme Yönetim Sistemi Üzerindeki Öğrenci Hareketliliğinin Veri Madenciliği Yöntemleriyle Analizi. *GEFAD / GUJGEF* , s. 523-558.

ÖLMEZ, T., PİRTİNİ, S., & ERTEMEL, A. (2021). Yeni Ekonomi Ve Bilgi Toplumunda Entelektüel Sermayenin Firma Performansına Etkileri Ve Bir Uygulama. *İstanbul Ticaret Üniversitesi Sosyal Bilimler Dergisi*, 1322-1342.

ÖZARSLAN, S. (2014). Öğrenci Performansının Veri Madenciliği İle Belirlenmesi. *Kırkkale Üniversitesi Fen Bilimleri Enstitüsü*, 1-74.

ÖZBAY, Ö. (2015). Veri Madenciliği Kavramı Ve Eğitimde Veri Madenciliği Uygulamaları. *Uluslararası Eğitim Bilimleri Dergisi*, 262-272.

ÖZBEK, S. (2021). Gelişmekte Olan Ülkelerde Dış Borçların Sürdürülebilirliğinin Analizi: Yeni Nesil Panel Birim Kök Testlerinden Kanıtlar. *Sütçü İmam Üniversitesi, İktisadi ve İdari Bilimler Fakültesi*, 155-163.

ÖZCAN, K. (2007, Aralık). Bilgi Ekonomisi Perspektifinde Türkiye’deki İşletmelerin Durumu. *Afyon Kocatepe Üniversitesi Sosyal Bilimler Enstitüsü*, s. 1-288.

ÖZDEMİR , O. (2020). Gelir ve Yaşam Koşulları Verisinin Veri Madenciliği Yaklaşımı ile İncelenmesi ve Model Performanslarının Değerlendirilmesi. *Yıldız Teknik Üniversitesi Fen Bilimler Enstitüsü*, 1-156.

ÖZDEMİR, A., AYIK, Y. Z., & YAVUZ, U. (2006). Veri Madenciliğinde Kullanılacak Verilerin Standartlaştırılması ve İyileştirilmesi. *Uludağ Üniversitesi İktisadi ve İdari Bilimler Fakültesi Dergisi*, 79-88.

ÖZDEMİR, A., SAYLAM, R., & BİLEN, B. B. (2018). Eğitim Sisteminde Veri Madenciliği Uygulamaları ve Farkındalık Üzerine Bir Durum Çalışması. *Atatürk Üniversitesi Sosyal Bilimler Enstitüsü Dergisi*, 2159-2172.

ÖZER, M. (2016). Müşteri Şikayetlerinin Veri Madenciliği Algoritmalarıyla İncelenmesi ve Üretim Yapan Bir Kamu Kuruluşunda Uygulama. *Gazi Üniversitesi Sosyal Bilimler Enstitüsü*, 1-188.

ÖZGÜL, T., & BEŞİKÇİ, S. (2021). Sosyal Bilimlerde Uluslararası Dijital Dönüşüm Konferansı. *Sosyal Bilimlerde Uluslararası Dijital Dönüşüm Konferansı* (s. 1-234). İstanbul: Beykent Üniversitesi Yayınları.

ÖZTÜRK, A. (2018). Açık ve uzaktan öğrenme ortamlarında eğitsel veri madenciliği. *Açıköğretim Uygulamaları ve Araştırmaları Dergisi*, 10-23.

R.COŞKUN, & ZORANIC, A. L. (2013). *BİLDİRİLER*. Sakarya Üniversitesi.

S. ALNIPAK, ALKAN2, , F., & GÜNAY, G. (2017). Veri Madenciliği, Büyük Veri Analizi Ve Rfid Teknolojisi Tabanlı Konteyner Limanları. *III. Ulusal Liman Kongresi* , 1-15.

SADIÇ, Ş. (2008). Bilişsel Haritalar Ve Karar Ağacı Algoritması İçeren Bir Veri Madenciliği Uygulaması. *İstanbul Technical University*, 1-99.

SALUR, S. (2012). Bilgi Toplumu Parametreleri Ve Ekonomik Büyüme Arasındaki İlişki (Panel Analiz). *Adnan Menderes Üniversitesi Sosyal Bilimler Enstitüsü*, 1-266.

SEKER, S. E. (2015). *Büyük Veri ve Büyük Veri Yaşam Döngüleri*. İstanbul.

SEYREK, İ. H., & ATA, H. A. (2010). Veri Zarflama Analizi ve Veri Madenciliği ile Mevduat Bankalarında Etkinlik Ölçümü . *BDDK Bankacılık ve Finansal Piyasalar* , 67-84.

SEYREK, Ö. S. (2006). Müşteri İlişkileri Yönetiminde Veri Madenciliği Ve Bir Uygulama. *İstanbul Üniversitesi Sosyal Bilimler Enstitüsü*, 1-124.

SIRAMKAYA, E. (2005). Veri Madenciliğinde Bulanık Mantık Uygulaması. *Selçuk Üniversitesi Fen Bilimler Enstitüsü*, 1-78.

ŞENTÜRK, C. (2021). Endüstri 4.0 ve Ekonomiye Yansımaları Üzerine Algı Araştırması. *Uluslararası Toplum Araştırmaları Dergisi*, 5733-5765.

TANHAN, F. (2019). *Türkiye Eğitim Vizyonu Üzerine Değerlendirmeler*. Ankara: Pegem Akademi.

TAŞ, Ç. K., ÖZEL, Ö. Ö., & VEYSİKARANI, D. (2021). Dijital Ekonominin Sürdürülebilir Kalkınma Hedefleri Üzerine Etkisi: Avrupa Birliği Ülkeleri İçin Bir İnceleme. *ASBİ Abant Sosyal Bilimler Dergisi*, 55-78.

TAŞAR, S. A. (2019, Kasım 22). İnovasyon ve Entelektüel Sermaye Arasındaki İlişkinin İşletmeler Açısından İncelenmesi. *Türkiye Verimlilik Vakfı Araştırmacı: Sosyal Bilimler Çalışmaları*, s. 23-33.

TAŞKIRAN, A. (2021). Açık ve uzaktan öğrenme süreçlerinin yönetim, öğrenme, teknoloji ve değerlendirme boyutları. *Açıköğretim Uygulamaları ve Araştırmaları Dergisi*, 80-98.

TEKERK, A. (2016). Veri Madenciliği Süreçleri Ve Açık Kaynak Kodlu Veri Madenciliği Araçları. *Gazi Üniversitesi*, 1-10.

TEKİN, A., & ÖZTEKİN, Z. (2018). Eğitsel Veri Madenciliği İle İlgili 2006-2016 Yılları Arasında Yapılan Çalışmaların İncelenmesi. *Eğitim Teknolojisi Kuram Ve Uygulama*, 67-89.

TEZER, H. (2021). Sorgulanan Küreselleşme Olgusu, Gelişmekte Olan Ülkeler Açısından Fırsat mı? Tehdit mi? *Alanya Akademik Bakış Dergisi*, 501-523.

TİMOR , M., & YÜZBAŞI KÜNÇ, G. (2021). Ekonomik Gelişmişliği Etkileyen Bilgi Ekonomisi Değişkenlerinin Veri Madenciliği ile Belirlenmesi. *Optimum Ekonomi ve Yönetim Bilimleri Dergisi*, 1-18.

TİMOR, M., & ŞİMŞEK, U. T. (2008). Veri Madenciliğinde Sepet Analizi İle Tüketici Davranışları Modellemesi. *Veri Madenciliğinde Sepet Analizi İle Tüketici Davranışları Modellemesi*, 1-10.

TOKER, K. A. (2021). Büyük Veri Işığında Algoritmaların Dönüştürücü Gücü:Kültürel Makineleri. *Yeni Medya Elektronik Dergi*, 204-218.

TUNALI, H., & GÜZ, T. (2021). Bilgi ve İletişim Teknolojileri Gelişim Endeksi ve Ekonomik Büyüme İlişkisinin Panel Veri Modelleri ile Karşılaştırmalı Analizi. *İktisadi İdari ve Siyasal Araştırmalar Dergisi*, 249-261.

TUNCER, D. (2018). Veri Madenciliği Yöntemi İle Aylık Kullanılabilir Gelir Tahmini Ve Göstergeleri. *Trakya Üniversitesi Sosyal Bilimler Enstitüsü*, 1-89.

TUNÇ, A., & ÜLGER, İ. (2019). Veri Madenciliği Uygulamalarında Özellik Seçimi İçin Finansal Değerlere Binning ve Five Number Summary Metotları ile Normalizasyon İşleminin Uygulanması. *Kuveyttürk Katılım Bankası*, 1-8.

ÇUHADAR. M. (2013). Turizmde Veri Madenciliği Alanında Yapılan Akademik Çalışmaların İncelenmesi: Türkiye Ve Dünya Karşılaştırması. (2013). *14. Ulusal Turizm Kongresi* (s. 1446-1466). Ankara: Detay Yayıncılık.

TÜRKOĞLU, B., KOMESLİ, M., & ÜNLÜTÜRK, M. S. (2018). Veri Madenciliği Üzerine Endüstriyel Bir Durum Çalışması. *5. Uluslararası Yönetim Bilişim Sistemleri Konferansı* (s. 107-110). Ankara: IMISC 2018 Konferans Tutanakları.

TÜZÜNTÜRK, S. (2010). Veri Madenciliği ve İstatistik. *Uludağ Üniversitesi İktisadi ve İdari Bilimler Fakültesi Dergisi*, 65-90.

ULUDAĞ, O., & GÜRSOY, A. (2021). Belirlenen Finansal Oranlar Üzerinde KNN Sınıflandırma Algoritması ile Finansal Risk Tahmini. *Avrupa Bilim ve Teknoloji Dergisi*, 26-29.

YAKUT, E., & ELMAS, B. (2013). İşletmenlerin Finansal Başarısızlığının Vergi Madenciliği ve Diskriminant Analizi Modelleri ile Tahmin Edilmesi. *Afyon Kocatepe Üniversitesi İktisadi İdari Bilimler Fakültesi Dergisi*, s. 261-280.

YAVUZ, Ö. (2022). Cinsiyet Ücret Açığı ve Etkilerinin Derin Öğrenme, Makine Öğrenimi ve Veri Madenciliği İle Analizi . *Uluslararası Akademik Birikim Dergisi* , 12-22.

YELDAN, M. (2022). Uluslararası Kredi Derecelendirme Kuruluşlarının Doğrudan Yabancı Sermaye Yatırımları (Fdi) Ve Ekonomik Büyüme Üzerine Etkileri: Türkiye Örneği. *Karabük Üniversitesi Lisansüstü Eğitim Enstitüsü* , 1-116.

YILDIZ, B., & AĞDENİZ, Ş. (2018). Muhasebede Analiz Yöntemi Olarak Metin Madenciliği. *Muhasebe Bilim Dünyası Dergisi* , 286-315.

YILMAZ, D., & ÖZEN, E. (2021). Dijital Dönüşümün Makro Ekonomik Faktörler Üzerindeki Etkileri: Türkiye Ekonomisi Örneği. *Ekonomi Maliye İşletme Dergisi*, 183-192.

YILMAZ, E. G., & DURA, Y. C. (2021). Yüksek Teknolojili Dış Satım ve İhracata Dayalı Büyüme Hipotezi Boyutundan Ekonomik Büyüme . *Bilim-Teknoloji-Yenilik Ekosistemi Dergisi*, 99-109.

YILMAZ, F. (2022). Ekonomik Büyüme ve Dış Ticaret Bağlılığı: Türkiye Örneği. *Abi Evran Üniversitesi Sosyal Bilimler Enstitüsü Dergisi*, 21-32.

YURTAY, Y., & AYANOĞLU, M. (2021). Yapay bağımsızlık sistemi ve veri madenciliği yöntemlerini kullanarak tedarikçi değerlendirilmede gösterge paneli uygulama modeli. *Pamukkale Univ Muh Bilim Derg*, 162-172.

Covid-19 Pandemisinin Türkiye Ekonomisi'ne Makroekonomik Etkileri

Betül UYAN¹
İsmail Cem ÖZKURT²

1. Giriş

Virüsler ve bakteriler hastalıkların temel nedenlerinden biridir ve tarih boyu insanların sağlığı için tehdit oluşturmuşlardır. Doğanın aktif birer parçası olan bu mikroorganizmalar hem insanlar hem de diğer memelilerin yaşamlarının da ayrılmaz birer parçasıdır. 21. Yüzyılda bilim ve küreselleşmenin bu kadar ilerlemesine rağmen korona virüs bir salgın hastalık şeklini almıştır (Alpago ve Oduncu Alpago, 2020: 99).

Pandemi kelime olarak 'tüm insanları etkileyen' anlamına gelen bir kavramdır. Bakteri ve virüsün vücuda girmesi, burada gelişmesi ve çoğalmasıyla oluşan bir enfeksiyondur. WHO'ya göre bir enfeksiyona Pandemi denilebilmesi için üç koşulu sağlaması gerekmektedir. Birincisi; daha önce görülmemiş bir hastalığın ortaya çıkışı, ikincisi; hastalığın insanlara geçmesi ve çok riskli bir hastalığa yol açması, üçüncüsü ise hastalığı oluşturan enfeksiyonun kolay ve devamlı yayılmasıdır. Tarih boyunca çok geniş coğrafyalara yayılan, toplu vefatlara yol açan birçok pandemi görülmüştür. Bunlara örnek olarak: 664 Vebası (MÖ 668-664), Justinianus Veba Salgını (MÖ 542-541), Antoninus Vebası (429-426), Kıbrıs Vebası (MÖ 266-250), Antoninus Vebası (180-165), Amvas Vebası (639), Kara Veba (1347- 1351), Kolera (1817), İspanyol Gribi (1918-1920), Hong Kong Gribi (1968-1969), Domuz Gribi, Kuş Gribi ve günümüzde halen devam eden HIV/AIDS ve en son görülen Covid-19 gibi tarih boyunca birçok salgın hastalık ve pandemiler yaşanmıştır (Aslan, 2020: 36-38).

Covid-19 öncesinde de Türkiye Ekonomisi makroekonomik göstergeler açısından zaten derin bir kriz içerisindeydi. Covid-19 ile birlikte ekonomik sorunlar daha da içinden çıkılmaz duruma gelmiş ve salgına hazırlıksız yakalanan Türkiye Ekonomisi için kriz içinde kriz sarmalı oluşmuştur. Çalışmada öncelikle Covid-19 Pandemisi, ortaya çıkışı ve gelişimi anlatılmıştır. Akabinde Covid-19 Pandemisi'nin Türkiye Ekonomisi'ne makroekonomik etkileri, güncel grafik ve tablolar eşliğinde detaylı incelenmiştir. Makroekonomik etkiler çerçevesinde; Covid-19 salgınının büyüme üzerine, işsizlik üzerine etkisi, dış ticarete etkisi, bankacılık ve finans sektörüne etkisi, turizm faaliyetlerine etkisi, enflasyona etkisi, faiz oranlarına etkisi, tarım sektörü üzerine etkilerine yer verilmiştir. Ayrıca çalışmada Türkiye'de Covid-19 Pandemi sürecinde alınan ekonomik tedbirler ayrıntılı olarak incelenmiştir. Son olarak ise sonuç bölümünde Türkiye Ekonomisi'nin genel çerçevesi çalışmanın tümü baz alınarak değerlendirilmiş ve salgından güçlü bir çıkış için önerilere yer verilmiştir.

¹ Yüksek Lisans Öğrencisi, Kafkas Üniversitesi, Sosyal Bilimler Enstitüsü, İktisat Anabilim Dalı, ORCID: 0000-0002-7169-2732

² Dr. Öğr. Üyesi, Kafkas Üniversitesi, İİBF, İktisat Bölümü, ORCID: 0000-0003-0871-9215

2. Covid-19 Salgını, Ortaya Çıkışı ve Gelişimi

Covid-19 sadece mikroskopla görülebilen ve üreme ortamı oluştuğunda kısa zaman içerisinde çoğalabilen bir mikroorganizmadır. Bu nedenle onunla savaşmak zordur. (Alpago ve Alpago, 2020: 101). İlk olarak Covid-19 virüsü Çin'in Hubei eyaletinin Wuhan şehrinde ortaya çıkmış ve bir solunum yolu hastalığı olarak tanımlanmıştır (Duran ve Acar, 2020: 55). Her geçen gün hem hastalığa yakalanan insan sayısı hem de ölüm oranları artmaktadır. Bu çerçevede Dünya Sağlık Örgütü (WHO) 11.03.2020 tarihinde evrensel çapta bir Pandemi olarak ilan etmiştir.

Salgın, görüldüğü ilk yer olan Uzak Doğu'dan başlayıp kısa sürede tüm Dünya'ya hızla yayılmıştır. Türkiye'de ilk Covid-19 vakası 11 Mart 2020 tarihinde açıklanmış, 12 Mart 2020'de ülkede tüm eğitime ara verilmiş, 17 Mart 2020'de Covid-19 kaynaklı ilk vefat gerçekleşmiş, 20 Mart 2020 tarihinde 65 yaş üstü için sokağa çıkma kısıtlamaları başlamış, 11 Nisan- 6 Haziran arası 30 büyükşehir ve Zonguldak'ta hafta sonu evde kalma kısıtlamaları getirilmiş ve alınan daha birçok tedbir ile salgın yönetilmeye çalışılmıştır (Gümüş, 2020: 549). 14 Ocak 2021 itibariyle Türkiye'de Covid-19 aşılama süreci Sinovac aşısı ile başlamıştır. 12 Nisan 2021'de Biontech aşısı kullanılmaya başlanmıştır. Ayrıca 30 Nisan 2021 tarihinde Sputnik V aşısı alınmış fakat hiç kullanılmamıştır. 22 Aralık 2021 tarihinde Türkiye kendi yerli aşısı olan Turkovac için de acil kullanım onayı almış ve 30 Aralık 2021'de kullanımına başlanmıştır. Toplumun büyük çoğunluğunun aşılmasının virüsten korunmak için etkili olmasına karşın 2021 yılında Covid-19 virüsü de birçok mutasyon geçirerek 2022 yılı ocak ayı itibariyle halen etkisi devam etmektedir.

Dünya genelinde 2022 Ocak ayı itibariyle vaka sayısı 308.458.509 ve Covid-19 kaynaklı ölüm ise 5.492.595'dir (Dünya Sağlık Örgütü, 2022). 2022 Mart ayı itibariyle hem Dünya da hem de Türkiye'de vaka sayılarının azalmasıyla hastane ve toplu taşımalar dışında maske takma zorunluluğu kalkmıştır. Pandeminin başından itibaren 2022 Mayıs ayına kadar toplam vaka sayısı 14.775.634 ve toplam vefat sayısı 97.666'dır (Covid-19 Türkiye Data Portal, 2022).

Salgın birçok ülkede sağlık sektörünün de çökmesine sebep olmuştur. Bunun nedeni virüsün artan bulaş hızıdır. Dünya çapında birçok ülke bulaş hızını düşürebilmek ve sağlık sistemini ayakta tutabilmek adına kapanmalar ve kısıtlamalar uygulamaya koymuşlardır. Salgın hastalıklar insanların sadece sağlığını değil ekonomilerini de etkilemektedir. Küresel çapta bir salgın küresel çapta bir kriz doğurmuştur. Aynı zamanda Covid-19 virüsü insanlarda iktisadi, sosyal, kültürel ve psikolojik çok sayıda olumsuzluğa yol açmıştır. Çalışmada Covid-19'un Türkiye'deki iktisadi etkilerine yer verilecektir.

3. Covid-19 Pandemisinin Makroekonomik Etkileri

Covid-19 Pandemisi ile birlikte ülkeler; sokağa çıkma yasakları, başta hizmet sektörü olmak üzere birçok sektörün kısıtlanması, tüm eğitim ve öğretimin online olması, yurtiçi ve yurt dışı ulaşımın kapatılması, ihracat yasakları gibi önlemler almışlardır. Ülkelerin uyguladıkları önlemler neticesinde tüm sektörler olumsuz etkilenmiştir. Ülkelerin Covid-19 Pandemisine karşı tedavi masrafları, işletmelere verilen ekonomik destekler, yüksek enflasyon ve işsizlik sorununu gündeme getirmiştir (Duran ve Acar, 2020: 57). Çalışmada sırası ile Türkiye Ekonomisi üzerine etkiler çerçevesinde büyüme, işsizlik, enflasyon, faiz oranları, dış ticaret, bankacılık ve finans sektörü, turizm faaliyetleri en son ise tarım sektörü üzerine etkisi ele alınacaktır.

3.1. Covid-19 Pandemisi'nin Büyüme Üzerine Etkisi

Türkiye'nin son beş yıllık büyüme oranlarına bakıldığında en yüksek büyüme hızı 2017 yılında %7,5 ve 2018, 2019 da sırasıyla %2,8 ile %0,9 dur. 2017 yılından sonra büyüme hızının düşmesinin nedeni, 2018 yılında yaşanan döviz piyasalarındaki hareketliliğin doğrudan veya dolaylı etkilerinin ekonomik dengeyi etkilemesi, enflasyon oranlarında yaşanan sert yükselişler ve buna bağlı olarak faiz oranlarında artış meydana gelmesi olarak değerlendirilmektedir (Oral ve Eroğlu Sevinç, 2020: 62). 2019-2020 yıllık ve 2021 III. çeyrek ekonomik büyüme oranları Tablo 3.1. de gösterilmektedir.

Tablo 1: GSYH ve Değişim Oranları (2019- 2021)

Yıl	Çeyrek	Cari Fiyatlarla (Milyon TL)	Cari Fiyatlarla (Milyon \$)	Zincirlenmiş Hacim Endeksi	Değişim Oranı (%)
2019	Yıllık	4 317 787	760 355	176,1	0,9
	I	925 663	172 470	154,6	-2,5
	II	1 030 127	175 523	170,8	-1,6
	III	1 157 446	204 059	187	1
	IV	1 204 551	208 303	192	6
2020	Yıllık	5 046 883	716 902	179,2	1,8
	I	1 071 223	176 200	161,3	4,4
	II	1 037 692	152 585	153	-10,4
	III	1 413 883	196 582	198,8	6,3
	IV	1 524 085	191 535	203,8	6,2
2021	Yıllık	7 209 040	802 678	198,9	11,0
	I(*)	1 392 658	188 920	173,3	7,4
	II(*)	1 586 469	189 215	186,6	22
	III	1 915 467	225 497	213,5	7,4
	IV	2 313 810	198 968	222,4	9,1

(*) İlgili çeyreklerde revizyon yapılmıştır.

Kaynak: TÜİK, III. Çeyrek Temmuz-Eylül 2021 ve IV. Çeyrek Ekim-Aralık 2021, 37183 ve 45548 Sayılı Raporlar baz alınarak araştırmacılar tarafından hazırlanmıştır.

Tablo 1'de Türkiye Ekonomisi'nin 2019 yılı III. Çeyrekte değişim oranı %1 iken IV. Çeyrekte değişim oranı %6 olarak gerçekleşmiş ve bir önceki döneme göre 5 puanlık bir artış yaşanmıştır. Tablo 1'de dikkati çeken diğer bir unsur ise 2020 yılı I. Çeyrekte değişim oranı %4,4 olarak gerçekleşmişken 2020 yılı II. çeyrekte -%10,4 olarak gerçekleşmiş ve 2019 yılının II. çeyrek dönemine göre 14.8 puanlık bir düşüş yaşanmıştır. Salgının etkilerinin arttığı 2020 yılı ikinci çeyrek içinde bu düşüşü arz ve talep daralmasıyla açıklanabilir. Büyüme hızında meydana gelen azalma hem Dünya hem de Türkiye Ekonomisi'nde Covid-19 salgınının olumsuz yansımalarını göstermektedir. Pandemi etkisi ile geçen 2020 yılında GSYH bir önceki yıla oranla %1,8 artmıştır. Bu artış oranında etkili olan 2020 yılında para arzındaki artış ve kredi hacminde yaşanan artıştır. 2020 yılında bir önceki yıla oranla para arzı %9,4 ve kredi hacmi ise %20,2 artmıştır. Buradan 2020 yılında ekonomiyi canlandırmak için enflasyonu düşürme hedefinin kurban edildiği sonucu çıkarılabilir (Eğilmez, 2021b).

Tablo 1'de 2021 yılı için dikkat çekici önemli bir husus %22 ile 2021 yılı II. çeyrek değişim oranıdır. Bu değişim oranı 2020 yılı içinde yaşanan kayıpların fazlasıyla geri alındığını göstermektedir. Ekonomi literatüründe bu çerçevedeki büyüme oranına baz etkisi denmektedir. Bu yüksek büyüme oranlarının çoğu önceki yıllarda yaşanan çok düşük büyüme oranlarından sonra ortaya çıkmaktadır. 2020 yılının neredeyse tamamı salgın etkisi altında kapanmalar, kısıtlamalar çerçevesinde geçtiği için 2021 yılında da aşılmalara başlaması, kısıtlamaların kalkmasıyla ekonomik aktivite canlanmıştır (Eğilmez, 2021a). 2021 yıllık değişim oranı %11 ile bir önceki yıla oranla %9,2 artmıştır. Bu artış salgından çıkış yılı olarak değerlendirildiğinde baz etkisini net bir şekilde göstermektedir. Dünya Bankası ocak ayında sunduğu Küresel Ekonomik Beklentiler Raporu'nda, Türkiye için 2021 yılı büyüme tahminini %5'ten %4,5'e çekmiş, Nisan ayında ise tekrar %5'e çıkartmıştır (Dünya Bankası, Küresel Ekonomik Beklentiler Raporu, Nisan 2021). Uluslararası Para Fonu (IMF), Dünya Ekonomik Görünüm Raporu'nun Nisan 2021 sayısında Türkiye'ye ilişkin 2021 yılı büyüme tahminini %6'ya yükseltmiştir (Uluslararası Para Fonu, 2021). T.C. Merkez Bankası ise 2021 yılı büyüme tahminini Piyasa Katılımcıları Anketi Raporunda %10'a yükseltmiştir (T.C. Merkez Bankası, 2021).

3.2. İşsizlik Üzerine Etkisi

Covid-19 Pandemisinden korunmak ya da bulaşı azaltmak kapsamında alınan tedbirler; yeme-içme, sosyal ve kültürel faaliyetler ve spor aktiviteleri gibi faaliyetlerden oluşan hizmet sektörü içinde yer alan firmaların kapanma ve çalışma saati kısıtlamalarını gündeme getirmiştir. Bu kapanma ya da çalışma saatlerinde meydana gelen kısıtlamalar sektörde çalışanları olumsuz etkilemiş çoğu işletme personel maliyetlerine katlanmamak amacıyla kısa çalışma ödeneği ve çalışanlarını ücretsiz izin izne çıkarma yollarını tercih etmiştir. Bu durum sadece Türkiye'ye özgü bir olumsuzluk değil tüm Dünya istihdamını etkileyen bir olumsuzluk olmuştur.

Grafik 1: İşsizlik ve İstihdam Oranı (2019-2022, %)

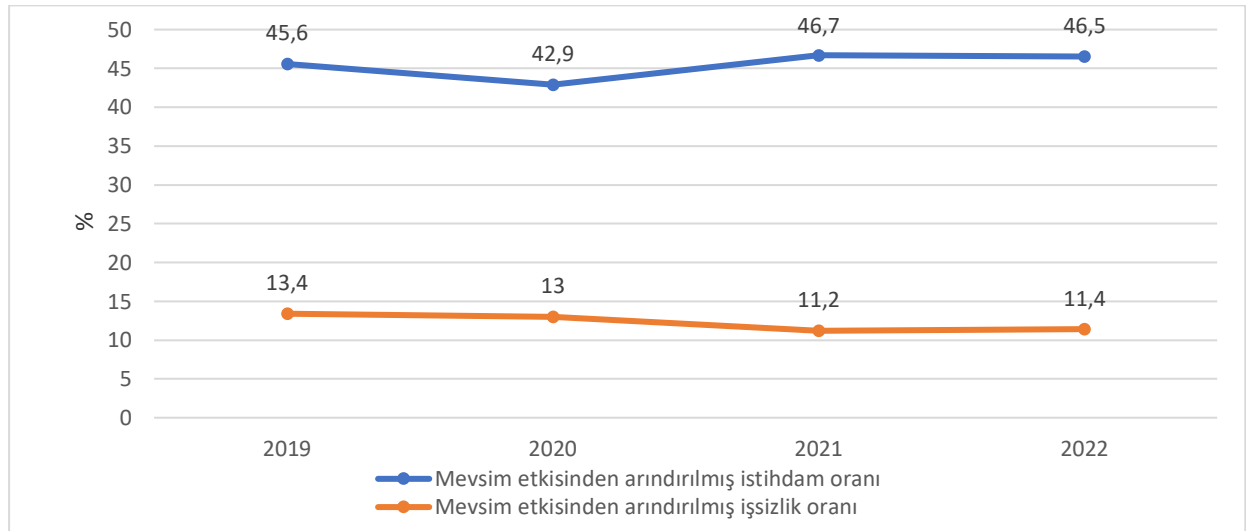

Kaynak: TÜİK, İşgücü İstatistikleri, IV. Çeyrek: Ekim-Aralık 2021 ve Ocak 2022, 45643 ve 45644 sayılı Raporlar baz alınarak araştırmacılar tarafından hazırlanmıştır.

Covid-19 Pandemisi devam ederken işten çıkartmaların yasaklanması ve kısmi çalışma ödeneği sağlanmasından dolayı işsizlik oranlarında ciddi bir artış gözlemlenmemiştir (Gümüş, 2020: 553). TÜİK verilerine göre 2020 yılı işsizlik oranı %13,4 olarak gerçekleşmiştir. Grafik 1

incelendiğinde hükümet tarafından alınan tedbirler çerçevesinde, 2020 yılında 2019 yılına göre işsizlik oranı %0,6 oranında azalma göstermiştir. İstihdam oranlarına baktığımızda ise 2020 yılı için istihdam oranı %42,6 olup bir önceki yıl ile değişim oranı -%2,8'dir. Burada istihdamdaki azalmanın işsizlik oranından daha fazla olması, hükümetin salgına karşı ekonomik tedbirler çerçevesinde işten çıkartma yasağı uygulaması ve kısıtlamalar çerçevesinde hizmet sektörünün etkin çalışmamasından kaynaklanmaktadır.

2021 yılı Eylül ayı verileri çerçevesinde işsizlik %11,7 ve istihdam %45,4'dür. 2021 yılında ise aşılamanın başlamasıyla kısıtlamaların kalkması akabinde tüm sektörlerin canlanması sonucu bir önceki yıla oranla istihdam oranı artmış ve işsizlik de azalma yaşanmıştır. Grafik 1'de 2022 yılı ocak ayı istihdam %46,5 ve işsizlik %11,4 olup 2021 yılı oranlarına yakın seyrettiği gözlemlenmektedir. Hükümet 2022 Ocak ayı itibariyle 'Genç İstihdamına Destek Paketi' çerçevesinde yeni mezun işe alımlarında firmalara, şartları sağlayan her personel için 100 bin TL faizsiz ve geri ödemesi iki yıl sonra başlayacak olan destek kredisi başlatılmıştır (KOSGEB, 2022). Bu destek ile birlikte hem genç işsizliğe çözüm sağlanacağı hem de istihdamda artış yaşanacağı belirtilmiştir.

3.3. Dış Ticarete Etkisi

Salgının uluslararası yayılımını önlemek için tüketicilerin satın alma alışkanlıklarındaki değişimler, tıbbi malzeme ve bazı zorunlu malların ihracatına yönelik kısıtlamalar uluslararası ticaretin olumsuz etkilenmesine yol açmış ve uluslararası ticareti daraltmıştır (Ay, 2021: 125).

2019 yılında salgının ilk önce tedarik zinciri alanında Dünya'da öncü konumda olan Çin'de görülmesi ve akabinde tüm Dünya'ya sıçraması dolayısıyla ihracat yapılan ülkelerin kısıtlamalara gitmesi ihracatı olumsuz etkilemiştir (Duran ve Acar, 2020: 58). İhracatı etkileyen kısıtlamalar tüm ülkelerin aynı anda aynı ürünleri talep etmesinden kaynaklanan talep şoklarının oluşmasına neden olmuştur. Covid-19'un tedavisinde kullanılan ilaçlar, virüse karşı koruyucu malzemeler ve bu ürünlerin üretiminde kullanılan girdiler ihracatın kısıtlanmasına yönelik tedbirlerin alınmasında etkili olmuştur (Göker, 2021: 181). Diğer yandan tüm ülkelerin eş zamanlarda kapanmalara gitmesi tarım sektörünü etkilemiş; ülkeler kendilerine yetebilmek ve salgının seyri bilinmediği için önlem alabilmek adına da temel gıda maddelerinin ihracatında da kısıtlamalara gitmiştir.

Grafik 2: İthalat, İhracat ve Dış Ticaret Dengesi (2020-2022, milyar ABD Doları)



Kaynak: TÜİK, Dış Ticaret İstatistikleri Şubat 2022, 45537 sayılı Rapor

Grafik 2'yi incelediğimizde 2020 yılı mart, nisan aylarında salgının yayılma hızı ile birlikte ihracatta düşüşler yaşanmış ve kısıtlamaların aşamalı olarak kalkması ile 2020 yılı Nisan ayından itibaren ihracatta bir önceki aylara oranla artış görülmüştür. 2020 yılı ağustos ayında yılın en büyük dış ticaret dengesi açığı yaşanmış ve -6,3 milyar dolar olarak gerçekleşmiştir. Salgının ne kadar süreceğine dair belirsizlik tüketici ve yatırımcı beklentilerini değiştirmiştir. Tüketicinin mal talepleri ve yatırımcının üretim faktör taleplerinin ertelenmesine yol açmıştır. Aynı zamanda ülkelerin tıbbi malzeme ve temel tüketim mallarının ihracatında kısıtlama getirmeleri, dış ticarete korumacılık eğilimleri dış ticaretin düşüşünde etkili olmuştur. 2020 yılında ihracatta meydana gelen artışların nedeni ise tüm dünyada tedarik zincirinin ana kalemi olan Çin dışında arayışlara gidilmesidir. Özellikle Amerika ve Türkiye'nin ihracatının büyük bir bölümünü oluşturan Avrupa ülkeleri ithalatlarını Çin dışı ülkelere kaydırması bu artış da etkili olmuştur.

2021 yılında aşılamanın artması ile birlikte ihracata yönelik kısıtlamaların da kalkmasıyla 2021 yılı mart ayı itibariyle ihracatta artışlar kaydedilmeye başlamıştır. Bu artışta Merkez Bankası'nın 2021 Eylül ayından başlayarak art arda politika faizini indirme kararlarından sonra TL'nin değer kaybetmesi ve bu bağlamda dövizin TL'ye karşı aşırı değerlenmesi, hükümetin ortaya koyduğu cari açık endeksli yeni ekonomi modeli de etkindir. Yükselen kurlar ihracatı arttırırken yani daha fazla malı daha ucuza satarken, ithalatta ise daha az malın daha pahalıya alınmasına yol açmıştır.

Grafik 2' de 2020 ve 2021 yılı ithalat verilerini incelediğimizde özellikle ihracatın arttığı dönemlerde ithalatın da arttığını gözlemlenmektedir. 2020 yılı kasım ayında ithalat 21,1 milyar ABD Doları olarak gerçekleşmişken 2021 yılı kasım ayında ise bu oran 26,9 milyar ABD Doları'dır. 2021 yılı ithalatta Ocak-Kasım döneminde ithalatın detayında ara malları %77,2, sermaye malları %13,3 ve tüketim mallarının payı %9,4 olmuştur. 2021 yılı Ocak-Kasım döneminde ithalatta ilk sırada Çin ikinci sırada Rusya ve bu ülkeleri Almanya, Amerika Birleşik Devletleri ve İtalya takip etmektedir. İlk beş ülkeden yapılan ithalat, toplam ithalatın %39,8'ini oluşturmaktadır (TÜİK, Dış Ticaret İstatistikleri 2021). 2022 yılı dış ticaret dengesi ocak ayında -10,3 milyar dolar olarak gerçekleşmiştir. Buradaki yüksek dış ticaret açığı verisi hammadde ithalatındaki yükselişten kaynaklanmaktadır. Tüm dış ticaret verileri değerlendirildiğinde ihracata konu olan malların üretilmesi için gerekli olan ham madde ve ara malların, ithal edilen mallara bağlı olduğu sonucu çıkmaktadır. Çünkü ithalatta büyük pay ara mallara aittir. Bu ise dış ticaret kazancını etkilemekte ve sürdürülebilir ihracatta artış politikasını olumsuz etkilemektedir.

3.4. Bankacılık ve Finans Sektörüne Etkisi

Bankacılık sektörü ekonominin en önemli yapı taşlarından biri olması sebebiyle salgın döneminden yüksek oranda etkilenmiştir.

Tablo 2: Türk Bankacılık Sektörü Varlıklar ve Yükümlülükler (Aralık 2021)

VARLIKLAR	Tutar		Yüzdeler Değişim	
	<i>milyar TL</i>	<i>bir önceki çeyrek(%)</i>	<i>bir önceki yıl sonu(%)</i>	
NAKİT VE NAKİT BENZERİ				
KALEMLER	1.229	59,3	113,6	
ZORUNLU KARŞILIKLAR	702	66,2	118,6	
KREDİLER	4.901	21,4	37,0	
TAKİPTEKİ ALACAKLAR (BRÜT)	160	7,5	4,9	
MENKUL DEĞERLER	1.477	23,9	44,4	
DİĞER AKTİFLER	904	45,1	48,0	
TOPLAM AKTİFLER	9.213	30,7	50,9	
YÜKÜMLÜLÜKLER				
MEVDUAT	5.303	29,1	53,5	
BANKALARA BORÇLAR	1.048	42,7	59,4	
REPO İŞLEMLERİ	587	42,1	129,9	
İHRAÇ EDİLEN MENKUL				
KIYMETLER	310	27,5	38,4	
ÖZKAYNAKLAR	711	8,6	18,6	
DİĞER YÜKÜMLÜLÜKLER	1.254	40,2	37,1	
TOPLAM YÜKÜMLÜLÜKLER	9.213	30,7	50,9	

*nakit, merkez bankası, para piyasası ve bankalardan alacaklar kalemlerinin toplamından oluşmaktadır

Kaynak: BDDK, Türk Bankacılık Sektörü Temel Göstergeleri, 2021 Aralık.

Tablo 2'yi incelediğimizde Türk Bankacılık Sektörü'nün aktif büyüklüğü Aralık 2021 döneminde bir önceki yıl sonuna oranla %50,9 artarak 9.213 milyar TL olarak gerçekleşmiştir. Bu artışın büyük bir bölümünü nakit ve nakit benzeri kalemler ile zorunlu karşılıklar oluşturmaktadır. Tablo 2'de zorunlu karşılıkların bir önceki yıla oranla %118,6 oranında arttığı görülmektedir. Zorunlu karşılık oranı para politikası araçlarından biridir ve bu zorunlu karşılık oranı arttırıldığında bankaların sunabileceği kredi miktarı azalır ve bu enflasyonu artışını engellemek için kullanılır. Dolayısıyla 2021 yılında Merkez Bankası zorunlu karşılık oranlarını bir önceki yıla oranla %118,6 arttırarak enflasyondaki artışı engellemeye çalışmıştır. 2021 Aralık ayına göre bir önceki yılsonu değerlendirildiğinde bireysel kredilerdeki oran sabit kalmışken; ticari kredilerde artış gerçekleşmiştir (BDDK, 2021). Ticari kredilerdeki bu artışın nedeni devletin piyasayı destekleme çabalarıdır. Repo işlemlerinin bir önceki yıla oranla %129,9 oranında arttığı görülmektedir. Bankalar için kısa süreli borçlanma kaynağı olan reponun bir önceki yıla oranla %129,9 artması bankaların kısa vadeli kaynak ihtiyacının arttığını göstermektedir. Tabloda dikkati çeken bir diğer unsur ise öz kaynakların bir önceki yıla oranla %18,6 artışıdır. Bu da repo gibi bir kaynak bulma yöntemidir. Kredilerin bir önceki yıl sonuna oranla %37 artmasının temelini Kobi ve Ticari krediler oluşturmaktadır.

Grafik 3: Türk Bankacılık Sektörü Krediler Kalemi (2019-2021 Aralık)

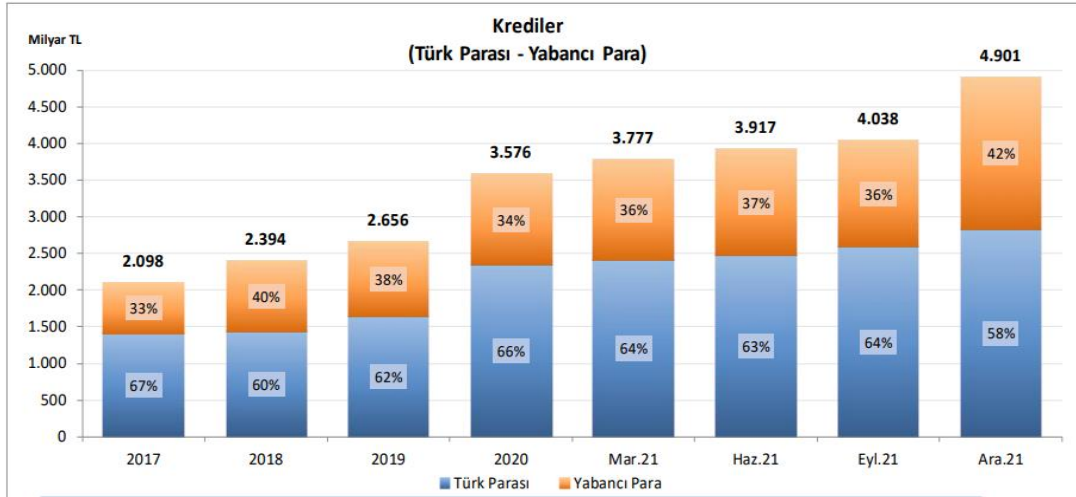

Kaynak: BDDK, Türk Bankacılık Sektörü Temel Göstergeleri, 2021 Aralık.

Grafik 3' ü incelediğimizde Aralık 2020 döneminde, 3.576 milyar TL olan toplam kredi miktarının 2.353 milyar TL'si Türk Lirası cinsi kredilerden, 1.223 milyar TL'si yabancı para cinsi kredilerden meydana gelmektedir. 2020 yılı toplam krediler 3.577 milyar TL ile bir önceki yıla göre 921 milyar TL artış göstermiştir. Kredilerin kompozisyonunda da değişiklik meydana gelmiş yabancı para cinsinden kredilerin toplam krediler içindeki payı azalmış ulusal para cinsinden kredilerin ağırlığı artmıştır. Bu durum bize son yıllarda kurlarda meydana gelen artışlar nedeniyle birey ve firmaların yabancı para cinsinden kredi kullanmaktan vazgeçmeye başladıklarını göstermektedir. Burada 2020 yılı için en önemli nokta salgın çerçevesinde birçok kişi ya da firmanın kredi talebinde meydana gelen artışlardır. Firmalar salgın döneminde ya çalışmamış ya da belirli dönemlerde kısıtlı çalışmışlardır. Dolayısıyla temel giderleri karşılamak için krediye başvurmuşlardır. Firmalar için Covid-19 salgınına karşı ekonomik destek paketi çerçevesinde devlet destekli krediler söz konusu olurken bireysel krediler ise hane halkının tüketim kredilerinden oluşmuştur. Devlet destekli kredilerde faizsiz ve ödemesi iki yıl sonra başlayacak şekilde firmalara sunulmuştur.

Aralık 2021 döneminde, 4.901 milyar TL olan toplam kredi tutarının 2.832 milyar TL'si Türk Lirası cinsinden kredilerden, 2.068 milyar TL'si yabancı para kredilerden meydana gelmektedir. 2020 yılsonu verileri ile 2021 Aralık ayı verilerini karşılaştırdığımızda yabancı para cinsinden olan kredilerde 2021 Aralık ayında artış yaşanmıştır. Aşağıda Grafik 4' de 2017-2021 Aralık ayı kredilerin kompozisyonu yer almaktadır. Grafikte 2021 aralık ayı ile 2020 yıl sonunu karşılaştırdığımızda 2020 yılına oranla 2021 Aralık ayında Ticari ve Kurumsal kredilerde %5'lik bir artış yaşandığı tüketici kredileri ve kredi kartlarında %3'lük bir azalma, Kobi kredilerinde ise %2'lik bir azalış yaşandığı görülmektedir. Grafik 3 ve grafik 4 birlikte değerlendirildiğinde 2020 Aralık ayının 2020 yılsonuna oranla yabancı para kredilerindeki artışın ticari ve kurumsal kredilerden kaynaklandığı gözlemlenmektedir.

Grafik 4: Kredi türlerinin gelişimi (2019-2021 Aralık)

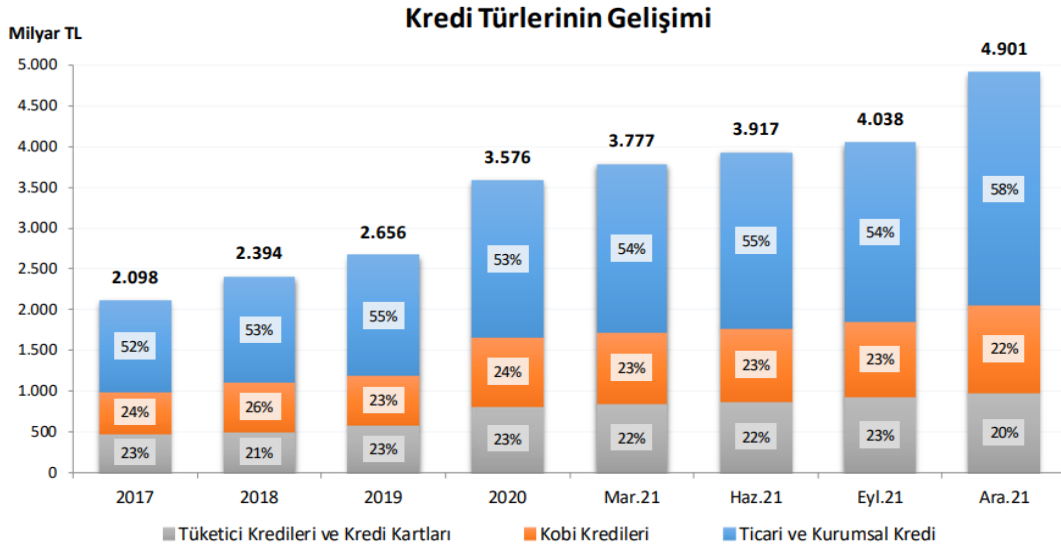

Kaynak: BDDK, Türk Bankacılık Sektörü Temel Göstergeleri, 2021 Aralık.

Salgının finans sektörüne etkileri salgının bitimi ile yapılacak değerlendirmelerle daha net ortaya konulabilecektir. Gelecek dönemde hem düşük büyüme oranları hem de artan risk faktörleri finans piyasalarının gelişimini olumsuz etkileyecektir. Kredi borçlarının geri ödenmesinde yaşanan olumsuzluklar aynı zamanda bankaların yeni kredi dağıtma konusunda isteksiz davranmalarına neden olabilecektir. Türkiye gibi ülkeler için reel kesime ek olarak finans sektörünün de desteklenmesi merkez bankasının likidite desteği sağlaması sektör için gereklidir (Ersoy vd., 2019: 148).

3.5. Turizm Faaliyetlerine Etkisi

Türkiye’de salgından en olumsuz etkilenen sektörlerden birisi de turizm sektörüdür. Salgının yoğun olarak yaşandığı dönemlerde sınırların kapatılmasıyla turizmde kayıplar yaşanmış, vaka sayılarının azalmasıyla yaz aylarında turizm tesislerinin açılmasına izin verilmiş böylece turizm hareketleri tekrar yoğunlaşmaya başlamıştır. Yurtiçi seyahat yasakları yerli turizmi baltalamış uçak seferlerinin durdurulması ulaşım ve havacılık sektörünü de olumsuz etkilemiştir (Gümüş, 2020: 554-555).

2019 ve 2020 yıllarında Kültür ve Turizm Bakanlığı tarafından yayınlanmış raporlara göre 2019 yılı birinci çeyreğinde ülkemize 6,8 milyon ziyaretçi gelmiş ve 2020 yılının aynı döneminde ise ziyaretçi sayısı %20,5 azalarak 5,5 milyon olarak gerçekleşmiştir. Bu düşüşte Covid-19 salgınının yaratmış olduğu olumsuz sonuçlar etkindir (Cinel, 2020: 129). TURSAB Ağustos 2021 yılı raporuna göre 2021 yılı sekiz aylık dönemde ülkemize 14 milyon ziyaretçi gelmiştir. 2021 yılının sekiz aylık döneminde gelen ziyaretçi sayısında 2020 yılının aynı dönemine göre ise % 93,9 oranında artış olmuştur. Bu artış da aşılamanın başlaması ve kısıtlamaların kalkması etkili olmuştur. Türkiye’ye 2021 yılında, bir önceki yıla oranla %88,08 artışla toplamda 30.038.961 ziyaretçi gelmiştir. Türkiye’nin 2021 yılı turizm geliri ise %103,02 artışla toplam 24.482.332 ABD Doları olmuştur (T.C. Kültür ve Turizm Bakanlığı, Haber Arşivi Ocak 2022).

Diğer taraftan turizm işletmeleri stoklanamayan bir hizmet sundukları için satılamayan otel odaları, uçuş biletleri işletmelere zarar olarak geri dönmekte ve bu zararlar önlenmesi mümkün olmayan fakat azaltılabilir çerçevededir. Genişlemeci iktisat politikalarına bu anlamda ihtiyaç duyulmaktadır.

Ekonomisi turizme bağlı ülke ya da bölgeler için Covid-19 salgınının turizmde olumsuz etkisi daha ciddidir. Salgının çarpan etkisi dolaylı olarak turizme bağımlı sektörleri de etkilediği için çok daha keskin hissedilmiştir. Ülkemizde Muğla, Antalya, Nevşehir gibi ekonomisi büyük ölçüde turizme dayalı olan iller için salgının etkisi diğer illere göre daha şiddetli olmaktadır (Atay, 2020: 169). Dünya Turizm Örgütü raporlarında; virüsün yayılma hızı ve etki alanı dikkate alındığında Covid-19'un uluslararası turizm üzerine etkilerini görebilmek için erken olduğu belirtilmiştir. Ayrıca salgının ulusal ve uluslararası ölçekte salgının küresel turist devinimini %1 ile %3 oranında azalttığı, turizm gelirlerinde ise 30 ile 50 milyar Amerikan doları kayıp anlamına geldiği ifade edilmiştir (Acar, 2020: 14).

3.6. Enflasyona Etkisi

Salgının makroekonomik etki alanlarından bir diğeri de enflasyondur. Grafik 5 incelendiğinde; Covid-19 salgınının tüm yıl etkili olduğu 2020 yılı on iki aylık veriler ile enflasyonun bir önceki yılın aynı dönemlerine göre sürekli artış gösterdiği gözlemlenmektedir. 2019 yılında Tüketici Fiyatları Endeksi (TÜFE) enflasyon yıllık bazda %11,84 olarak gerçekleşmiş ve 2020 yılında ise salgının etkisi altında (TÜFE) yıllık bazda %14,60'dır. 2021 yılı için son veri Aralık TÜFE yıllık bazda %19,89 ile bir önceki yılın aralık ayına oranla %10'luk bir artış göstermiştir.

Grafik 5: Tüfe Değişim Oranları (2019-9 - 2022-04)

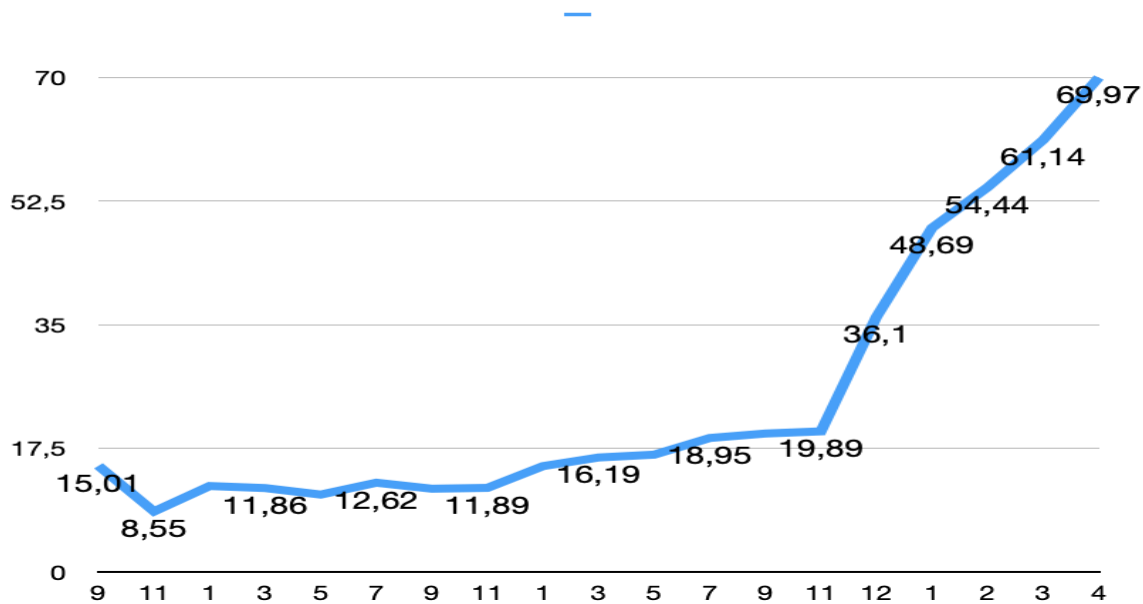

Kaynak: TÜİK, 2019-9 – 2022-04 dönemi TÜFE oranları baz alınarak araştırmacılar tarafından hazırlanmıştır.

2020 yılı enflasyon artış etkenlerinden biri talebi canlandırmak için uygulanan kredi genişlemesinin daha çok dayanıklı mal grubuna yönelip enflasyonu yukarı çekmesidir. Birim maliyetlerinin yüksek olması, birikimli döviz kuru gelişmeleri ve salgına bağlı artan gıda fiyatları burada etkin olmuştur (Oral ve Eroğlu Sevinç, 2020: 65). 2020 yılı son aylarındaki Türk Lirası'ndaki

hızlı değer kaybı enflasyonist bir etki yaratmıştır. Bu değer kaybına neden olarak, Merkez Bankası tarafından uygulanan yanlış para politikasında ısrarcı olması gösterilebilir. Merkez Bankasının faizi yükseltmekte çekingen olması, yabancı sermayenin ülkeden çıkışına neden olmuştur (Eğilmez, 2020). Salgın hem talep hem de arz şoku yaratmış bu yüzden enflasyon üzerindeki etkisi döviz kuru, petrol, emtia ve ara malı fiyatlarının gelişimi ile birlikte kendisini göstermektedir (Adıgüzel, 2019: 217). Enerjide dışa bağımlı bir ülke olan Türkiye'de kısmi ve tam kapanmasının etkisi ile akaryakıt tüketimi azalmış, enerji ithalatında düşüşler meydana gelmiş bu da enflasyonun daha fazla yükselmesini engelleyen bir unsur olmuştur (Gümüş, 2020: 553).

Grafik 5' de 2021 yılında on ikinci ayda ise dikkati çeken %36,1 ile TÜFE'de gerçekleşen artışta Merkez Bankası'nın Eylül ayı itibariyle çekirdek enflasyon ve yatırım teşviki önceliğini belirtip art arda politika faizini düşürmesi, Cumhurbaşkanı'nın 'faiz sebep, enflasyon sonuç' söylemleri etkisinde hükümetin yeni ekonomi modeli; düşük faiz, yüksek kur politikası uygulayacağını duyurması, dövizin hareketliliği karşısında Türk Lirası'nın değerini koruyamaması etkili olmuştur. 2022 yılının ocak ayı TÜFE verisi ise %48,69 olarak gerçekleşmiştir. Bu artışta, bir önceki yılın aynı ayına göre artışın yüksek olduğu ana gruplar %68,89 ile ulaştırma ve %55,61 ile gıda ve alkolsüz içecekler grubu olmuştur (TÜİK, Tüketici Fiyat Endeksi Ocak 2022). 2022 yılı nisan ayı TÜFE %69,97 olarak gerçekleşmiş ve bu veride artışın yüksek olduğu ana gruplar ise %105,86 ile ulaştırma, %89,10 ile gıda ve alkolsüz içecekler ve %77,64 ile ev eşyası olmuştur (TÜİK, Tüketici Fiyat Endeksi Nisan 2022). Merkez Bankası Nisan 2022 Piyasa Katılımcıları anketinde yılsonu TÜFE beklentisi bir önceki anket döneminde %40,47 iken, Nisan ayı döneminde TÜFE beklentisini %46,44'e çıkartmıştır.

3.7. Faiz Oranlarına Etkisi

Arz ve talep krizinin aynı anda görüldüğü, Merkez Bankalarının sıfır ve negatif faiz ile savaştığı böyle bir kriz daha önce yaşanmamış bu nedenle de Covid-19 salgınının ekonomik etkilerinin tamamını gözlemlemek oldukça güç olmaktadır. Merkez Bankaları Covid-19 krizinde farklı yöntemler izlemektedir. 2020 Mart ayında başta Amerika, İngiltere merkez bankaları olmak üzere birçok ülke merkez bankası faiz oranlarını aşağı çekmiştir. Buna ek olarak likidite attırma programları devreye sokulmuştur. Merkez bankalarına bu süreçte piyasaları sakinleştirmek ve ekonomiyi daha iyiye yönlendirmek için ciddi görevler düşmektedir (Cinel, 2020: 137).

Tablo 3' de 2020 ve 2021 yılı TCMB politika faiz oranları yer almaktadır. TCMB politika faizi 2020 yılı ocak ayı için %12 ile başlamış ve aralık ayında %17 politika faizi ile sonuçlanmıştır. 2020 yılının tamamı salgın etkisinde geçtiği düşünülürse TCMB salgın etkisinde politika faiz oranlarında 24 Eylül, 19 Kasım ve 24 Aralık toplantılarında artış yapmıştır. Bu artış kararlarında Merkez Bankasının enflasyon beklentilerindeki yükselişin sürmesinin etkili olmuş ve enflasyon beklentilerini kontrol altına almak amacıyla sıkılaştırma adımlarının güçlendirilmesinden kaynaklandığı belirtilmiştir.

Tablo 3: Türkiye Cumhuriyeti Merkez Bankası 2020 ve 2021 yılı faiz kararları

Tarihler	Eski Faiz Kararı	Yeni Faiz Kararı
16 Ocak 2020	%12	%11,25
19 Şubat 2020	%11,25	%10,75
17 Mart 2020	%10,75	%9,75
22 Nisan 2020	%9,75	%8,75
21 Mayıs 2020	%8,75	%8,25
24 Eylül 2020	%8,25	%10,25
19 Kasım 2020	%10,25	%15
24 Aralık 2020	%15	%17
18 Mart 2021	%17	%19
23 Eylül 2021	%19	%18
21 Ekim 2021	%18	%16
18 Kasım 2021	%16	%15
16 Aralık 2021	%15	%14

Kaynak: TCMB 2020 ve 2022 yılı para politikası toplantısı faiz kararları baz alınarak hazırlanmıştır.³

2021 yılında Merkez Bankası 23 Eylül, 21 Ekim, 18 Kasım ve 16 Aralık toplantılarında faiz indirimine gitmiş ve 2021 yılı politika faizi %14 ile kapatılmıştır. Merkez Bankası 2021 yılı için bu faiz indirimlerine gerekçe olarak, enflasyonda yaşanan yükselişin gıda ve başta enerji olmak üzere ithalat fiyatlarındaki artışlar ile tedarik süreçlerindeki aksaklıklar gibi arz yönlü unsurların etkili olduğunu değerlendirmiştir. Güçlü parasal sıkılaştırmanın ticari kredilerde öngörülenin ötesinde daraltıcı etki yapmaya başladığı belirtilmiş ve bu çerçevede faiz indirimine gitmiştir. Cumhurbaşkanı Recep Tayyip Erdoğan'ın 2021 yılı politika faiz kararlarında faiz indirimi yönündeki konuşmaları ve

³ Türkiye Cumhuriyeti Merkez Bankası 2020 ve 2022 yılı politika faiz kararları artış ve azalışlar baz alınarak tablo hazırlanmıştır. Tüm artış ve azalışları net bir gözlemlerle değerlendirmek için Merkez Bankasının politika faizini sabit tuttuğu toplantı kararları tabloya eklenmemiştir.

bu çerçevede Merkez Bankası başkanlarının değişimleri, 2021 yılı için merkez bankasının faiz kararları açısından bağımsızlığının sorgulandığı bir yıl olmuştur. Merkez Bankası 16 Aralık 2021 toplantısında %14 ile belirlenen politika faiz kararından sonra 2022 Nisan toplantısına kadar faizi %14'de sabit bırakmıştır.

3.8. Tarım Sektörü Üzerine Etkisi

Tarım, insanın yaşamını devam ettirebilmesi için büyük öneme sahiptir ve yaşam devam ettiği müddetçe önemini koruyacaktır. Tarımsal üretim insanlık tarihinin ilk köklü politikalarını oluşturmakta ve en eski üretim faaliyeti olması bakımından da büyük öneme sahiptir (Kayabaşı, 2020: 39).

Tarım sektörü insanların en temel ihtiyacı olan gıdanın üretilmesi ve gıda güvenliği bakımından çok önemli bir yere sahiptir. Gıda arzının tedariki ve insanların gıdaya erişebilir olması gıda güvenliğinin ön koşuludur. Covid-19 salgını ekonominin tüm sektörlerini etkilediği gibi tarım sektöründe de etkili olmuştur. Salgın tarım sektörü ve gıda güvenliği yönünden önemli sonuçlar ortaya çıkartmıştır. Tarım tedarik zinciri kırılmış, tarım arzında aksamalar yaşanmış ve gıda ürünlerinin ticaretinde kısıtlamalara gidilmiştir. Covid-19 salgını ve ilkim değişiklikleri nedeniyle ülkeler gıda arzının sürekli, yeterli miktarda sağlanabilmesinin yollarını aramış kendi kaynaklarını kullanarak üretim yapmanın dışında ithalatçı da olmuşlardır. Türkiye son yıllarda özellikle stratejik niteliği olan tahıl ürünlerinde ithalatçı konumdadır (Aydın ve Güner, 2020: 156).

Covid-19 kısıtlamaları sonucu sınırların kapatılması, daha erken bozulabilen ürünlerin tüketicilere ulaştırılmasında engel oluşturmuş ve tarımsal ürünlerde kendi kendine yetemeyen ülkeler açısından büyük gıda sorunları oluşturmuştur. Tedarikçi konumda olan ülkelerin bu ürünlerde ihracatta kısıtlamalara gitmesi bu sorunu oluşturmuştur. Örneğin Rusya buğday ihracatında dünyada ilk sırada yer almakta ve Covid-19 kısıtlamalarında kendi gıda rezervlerini korumak için ihracatta kısıtlamaya gitmiştir (Akın vd., 2020: 908).

Ülkelerin gelişmişlik düzeyi fark etmeksizin tarımsal üretimde bulunma zorunluluğu vardır. Covid-19 salgını sebebiyle ülkelerin hem insan hem de ticari mal hareketliliğini durdurması insanların temel ihtiyaç mallarına ulaşmasını zorlaştırmıştır. Özellikle temel ihtiyaç maddelerinde ithalata dayalı ekonomilerde gıdaya ulaşmak zorlaşmış ve arz talep dengesindeki bu bozulma fiyatların artmasına neden olmuştur. Bu fiyat artışları tarımsal üretimin önemini ortaya koymasının yanı sıra insanlarda da gıdaya erişim paniği oluşturmuştur. Ülkeler bir yandan salgın ile mücadele ederken bir yandan da gıda üretimi, devamlılığı ve güvenliği konularıyla mücadele etmişlerdir (Kayabaşı, 2020: 40-41).

Gıda güvenliğinin ilk koşulu gıdanın bulunabilirliği ikinci koşul ise ekonomik olarak alınabilir olmasıdır. Salgın döneminde ülkelerin tarım üretiminde kendi kendine yeterli olmasının zorunluluğunun önemi bir kez daha anlaşılmıştır. Çünkü gıda güvenliğinde ilk koşulu sağlayan ülkeler ikinci koşul olan ekonomik ölçüte dair önlemlerini alabilmişlerdir (Aydın ve Güner, 2020: 161-164).

Grafik 6: Tarım-GFE yıllık değişim oranı, (2020-01-2022-02, (%)).

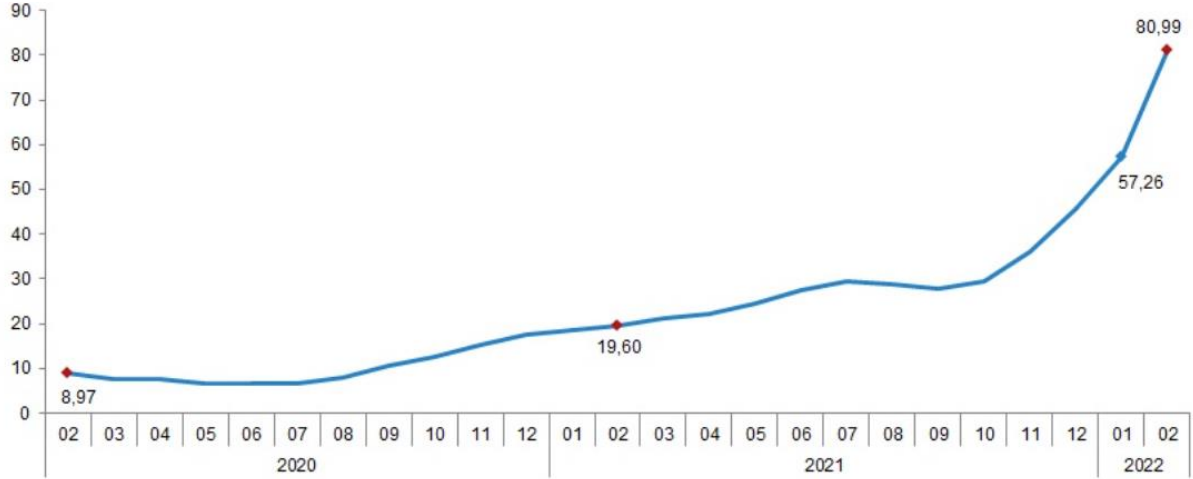

Kaynak: TÜİK, Tarım-GFE yıllık değişim oranı, Şubat 2022

Grafik 6' da Pandeminin ilk zamanları 2020 Ocak ayı için Tarımsal Girdi Fiyat Endeksi (Tarımsal-GFE) yıllık %8,97 iken, 2022 Şubat ayı Tarımsal- GFE verisi %80,99' dur. Burada dikkati çeken unsur özellikle 2021 yılının altıncı ayından itibaren sürekli artan bir Tarımsal-GFE' dir. Bu artışlar TÜFE' nin yükselmesine neden olmaktadır. 2022 yılı TÜFE artışında ilk iki sırayı enerji ve gıda enflasyonu yer almaktadır. Bu nedenle TÜFE' de 2021 yılı itibariyle görülen aşırı artışın sebeplerinden biri Tarımsal- GFE'nin artması diğeri ise Pandemi etkisidir. 2022 yılı Şubat ayı %80,99 olan tarımsal-GFE' nin artışının alt gruplarına bakıldığında, %138,11 ile gübre ve toprak geliştiriciler ve %121,77 ile enerji ve yağlar yer almaktadır (TÜİK, Tarımsal- GFE Şubat 2022).

4. Türkiye'de Covid-19 Pandemi Sürecinde Alınan Ekonomik Tedbirler

Covid-19 ile mücadele kapsamında birçok ülkede salgın ile başa çıkabilmek için çeşitli tedbirler devreye sokulmuştur. Ülkeler hem para hem de maliye politikaları vasıtasıyla salgının ekonomik etkilerini en aza indirmeye çalışmışlardır.

Türkiye'de Covid-19 ile mücadele kapsamında alınan ekonomik tedbirlerin kapsamının geniş fakat mali büyüklük açısından Amerika ve birçok Avrupa Birliği ülkesinin gerisinde kaldığı söylenebilir (Eroğlu, 2020: 232). Alınan ekonomik tedbirler; mali tedbirler, bankacılık, istihdam, hane halkına yönelik tedbirler, belediyelere aktarılan kaynaklar ve diğerleri kapsamında aşağıda değerlendirilmiştir

Alınan mali tedbirler şunlardır (T.C. Hazine ve Maliye Bakanlığı, 2020, Covid-19 Ekonomik İstikrar Kalkanı Paketi):

- 2 milyondan fazla mükellefin muhtasar, KDV ve prim ödemelerinin 6 ay ertelenmesi: Bu kapsamda yaklaşık 53,6 milyar TL'lik muhtasar, KDV ve sosyal güvenlik primi tahsilatı ertelenmiştir.

- Tüm gelir vergisi mükellefi 1,9 milyon vatandaş da mücbir sebep hali kapsamına dail edilmiştir.
- Otel kiralalarına ilişkin yasal ödemeler 6 ay uzatılmıştır.
- Vergi beyanname verme ve tahakkuk eden vergi ödeme süreleri uzatılmıştır.
- Beyanname istinaden tahakkuk eden vergilerin ödeme süreleri altışar ay ertelenmiştir.
- 65 yaşın üzerinde ve kronik rahatsızlığı nedeniyle sokağa çıkamayacak olan vergi mükellefi vatandaşların beyanname ve ödemelerinin yasağın sonuna kadar alınmaması.
- Konaklama vergisinin uygulanmasını 2021 yılı Ocak ayına kadar alınmaması yönünde karar verilmiştir.
- Yurt içi havayolu taşımacılığında 3 ay süreyle KDV oranını %18'den %1'e indirilmiştir.

Bankacılık sektörüne yönelik alınan ekonomik tedbirler (T.C. Hazine ve Maliye Bakanlığı, 2020, Covid-19 Ekonomik İstikrar Kalkanı Paketi):

- 31 Mart 2020 tarihine kadar taksit, faiz ve anaparasını ödemeyenlerin bu döneme dair ödemeleri ertelenmiştir.
- Bireysel kredi müşterilerinin taksit, kredi kartı ödemeleri 3 aya kadar ileri vadeye atılmıştır.
- Kamu bankaların aylık 5 bin TL'nin altında geliri olan tüm vatandaşlar için temel ihtiyaç desteği paketini devreye konulmuştur.
- Salgından etkilenen tüm firmalara "İş'e Devam Kredi Desteği" sunulmuştur.
- Halkbank tarafından tüm esnaflar için "işletme ve finans desteği" ile "paraf esnaf kart desteği" paketleri verilmiştir.

Hane halkına maddi destek kapsamında ekonomik tedbirler (T.C. Hazine ve Maliye Bakanlığı, 2020, Covid-19 Ekonomik İstikrar Kalkanı Paketi):

- İhtiyaç sahibi 2 milyon 111 bin haneye 1.000 TL nakdi yardım yapılması bu kapsamda 2 milyar TL'lik paket söz konusu olmuştur.
- Geliri 5 bin liranın altında olan 6.7 milyon vatandaşa 40 milyar lira finansman desteği verilmiştir.
- İşsiz kalanlara ve yardım talebinde bulunan 5.5 milyon aileye 1.000 TL yardım gerçekleştirilmiştir.

Belediyelere aktarılan kaynaklar (T.C. Hazine ve Maliye Bakanlığı, 2020, Covid-19 Ekonomik İstikrar Kalkanı Paketi):

- Belediyelere ek olarak 3 milyar TL'lik kaynak sunulmuştur.
- Belediyelerin aylık vergi payı ödemelerinde borçlarına karşılık yapılan 3 milyar TL'lik 3 aylık (nisan-mayıs-haziran) kesinti yapılmamıştır.

İstihdama yönelik alınan tedbirler kapsamında (T.C. Hazine ve Maliye Bakanlığı, 2020, Covid-19 Ekonomik İstikrar Kalkanı Paketi):

- Asgari ücret desteğinin işletme büyüklüğüne bakılmaksızın sürdürülmesi devam etmiştir.
- Kamu sektöründe ve özel sektörde esnek ve uzaktan çalışma modelinin devreye alınmıştır.
- İşten çıkarmaları önlemek için korona virüsten etkilenen iş yerlerinde çalışanlara yönelik olarak kısa çalışma ödeneğinin devreye alınmıştır.

- Kısa çalışma ödeneği ile faaliyetlerini azaltan ya da durduran işletmelerde çalışan vatandaşlara 3 ay maaş desteği verilmiştir.

Diğer ekonomik tedbirler (T.C. Hazine ve Maliye Bakanlığı, 2020, Covid-19 Ekonomik İstikrar Kalkanı Paketi):

- Devlet destekli alacak sigortası kapsamının genişletilmiştir.
- 25 milyon TL'den 125 milyon TL'ye çıkartılmıştır.
- Halkbank aracılığıyla 1 milyon 300 bin çiftçiye 27 milyar lira destek sağlanmıştır.
- Teknoloji geliştirme bölgesinde yer alan firmalardan 2 ay boyunca kira alınmamıştır.
- Tüm sağlık çalışanları için performans ödemelerinin 3 ay boyunca en üst seviye olan tavadan yapılması: Bunun için 4,5 milyar TL ek kaynak sağlanmıştır.
- 32 bin sağlık personeli istihdamının gerçekleştirilmiştir.

Tüm bu teşvik ve tedbirlerin mali kaynağına baktığımızda, Cumhurbaşkanlığı tarafından başlatılan 'Biz Bize Yeteriz Türkiye'm' kampanyasıyla toplanan 2 milyar 69 milyon TL vatandaşlar tarafından karşılanmış olup, 50 milyar 650 milyon TL si ise Türkiye Cumhuriyeti Hazinesi tarafından desteklenmiştir (Biz bize Yeteriz Türkiye'm Yardım Kampanyası, 2021).

Türkiye aslında birçok ülkenin Covid-19 salgınına karşı başvurduğu para basımına da başvurmuştur. Bunu da şu şekilde yapmıştır; Merkez Bankası para basıp bu parayı hazineye vermiş, hazine de yapması gereken ödemeleri yapıp paranın da piyasada kalmaması için bastığı bu paranın bir bölümünü yabancı para satarak geri toplamıştır. Döviz rezervlerindeki azalış bunun göstergesidir. Bastığı paranın bir bölümünü geri toplama nedeni ise enflasyonu denetim altında tutmak ve faiz artışını engellemektir (Eğilmez, 2020).

5. Sonuç

Covid-19 Pandemisine karşı tüm teşvik ve tedbirler alınırken amaç hem bireylerin hem de firmaların dolayısıyla ülkenin Covid-19 salgınından en az hasarla çıkmasına destek olmaktır. Ülkeler bir yandan salgın ile mücadele ederken diğer yandan ekonomilerinin çökmemesi için tedbirler uygulamakta ve destek paketleri vermektedir. Burada önce insan sağlığı geldiği için, salgına karşı birçok ülke gibi Türkiye'nin de aldığı tedbirler çok radikal olmuştur. Alınan tedbirlerden bazıları; sokağa çıkma yasakları, birçok sektörün kısıtlanması, tüm eğitim ve öğretimin online olması, yurtiçi ve yurt dışı ulaşımın durma noktasına gelmesi sayılabilir.

Her ülkenin ekonomisinin zayıf ve kırılabilir noktaları farklı olduğu için salgından her ekonomi farklı etkilenmektedir. Türkiye ekonomisi salgın öncesinde de zaten bir kriz yaşadığı için Covid-19 bu krizi daha da derinleştirmiştir. Türkiye ekonomisi salgına hazırlıksız yakalanmış ve kriz içinde kriz sarmalı oluşmuştur. Türkiye tasarruf eksiği olan bir ülkedir. Yabancı sermayeye olan bağımlılığı da ekonominin zayıf noktasıdır. Döviz fiyatlarındaki yükselişe bağlı olarak artan enflasyon da diğer bir risk unsurudur. Ayrıca ithalatta ara malların payının yüksek olması ihracat gelirlerini de olumsuz etkilemektedir. Buna ek olarak ithalata bağımlı bir ihracat ortaya çıkarmakta, sürdürülebilir ihracatta artış politikasını da engelleyen bir durum olmaktadır. Covid-19 salgını ekonomilerde aynı anda hem talep yönlü hem de arz yönlü bir şok yaratmıştır. Salgının etkilerini daha hafif atlatmak adına gelir yaratabilmek için ekonominin daha çok üretime yönelmesi ve vergi geliri elde etmesi bir çözüm olabilir.

Üretim yapan ve kendi kendine yetebilen ülkeler daha sağlam bir ekonomik yapıya sahip olmakta ve salgın gibi olağanüstü durumlar karşısında daha güvende olmaktadır. Ekonomilerde büyüme rakamlarının temelinde şişkin hizmet sektöründen ziyade kalıcı, katma değeri daha yüksek üretim sektörünün yer alması gerekmektedir. Buradan yaratılan vergi geliri ile yeni üretim firmaları desteklenebilir. Fakat istenen sonuçlara ulaşıp ulaşılmadığı, tüm birey ve firmaların ne kadar yararlandığı ya da yararlanmadığı tartışmalıdır. Salgının etkisi azalmakla birlikte hala daha devam ettiği düşünüldüğünde etkilerinin tam olarak ortaya konulabilmesi için daha erken olduğunu söylenebilir.

Kaynakça

- Acar, Y. (2020). Yeni koronavirüs (Covid-19) salgını ve turizm faaliyetlerine etkisi. *Güncel Turizm Araştırmaları Dergisi*, 4(1): 7-21. <https://doi.org/10.32572/guntad.703410>
- Akın, Y. & Çelen, B. & Çelen M.F. & Karagöz, A. (2020). Tarım ve pandemi: Covid-19 sonrası Türk tarımı nasıl değişmeli?, *Ejons International Journal on Mathematic, Engineering and Natural Sciences*, 16: 904-914. <http://dx.doi.org/10.38063/ejons.353>
- Alpago, H. & Alpago, D.O. (2020). Koronavirüs salgınının sosyoekonomik sonuçları. *IBAD Sosyal Bilimler Dergisi*, (8): 99-114. <https://doi.org/10.21733/ibad.716444>
- Aslan, R. (2020). Tarihten günümüze epidemiler, pandemiler ve Covid-19. *Ayrıntı Dergisi*, 8(85), 35-41.
- Atay, L. (2020). Covid-19 salgını ve turizme etkileri. *Seyahat ve Otel İşletmeciliği Dergisi*, 17(1): 168-172. <https://doi.org/10.24010/soid.723581>
- Ay, İ.C. (2021). COVID-19 pandemisinin Türkiye'nin ihracatı üzerine etkileri için bir analiz, *Journal of Emerging Economies and Policy*, 6(1): 124-136.
- Aydın, A. ve Güner, A. (2020). Covid-19 salgınının tarım sektörü ve gıda güvenliği üzerine etkisi: Türkiye üzerine bir değerlendirme, *Artuklu Kaime Uluslararası İktisadi ve İdari Araştırmalar Dergisi*, 3(2): 155-171.
- Bankacılık Düzenleme ve Denetleme Kurumu. (2021). Türk Bankacılık Sektörü Temel Göstergeleri 2021 Aralık, <https://www.bddk.org.tr/Duyuru/EkGetir/733?ekId=757>
- Biz Bize Yeteriz Türkiye'm Yardım Kampanyası. (2021). <https://www.bizbizeyeriz.gov.tr>
- Cinel, E.A. (2020). Covid-19'un küresel makroekonomik etkileri ve beklentileri, *Politik Ekonomik Kuram*, 4(1): 124-140. <https://doi.org/10.30586/pek.748538>
- Duran, M.S. & Acar, M. (2020). Bir virüsün dünyaya ettikleri: Covid-19 pandemisinin makroekonomik etkileri, *International Journal of Social and Economic Sciences*, 10(1): 54-67. <https://doi.org/10.48121/jihsam.781612>
- Dünya Bankası. (2021). *Küresel Ekonomik Beklentiler Raporu Nisan 2021*, <https://www.worldbank.org/tr/news/press-release/2021/04/27/economic-rebound-in-turkey-could-be-impacted-by-domestic-macroeconomic-volatility-and-evolving-global-uncertainties>
- Dünya Sağlık Örgütü. (2022). *DSÖ Coronavirüs (COVID-19) Panosu*, <https://covid19.who.int/>
- Eğilmez, M. (2020). Covid-19, para basımı ve IMF' nin yeni imkanı, *Kendime Yazılar*, <https://www.mahfieregilmez.com/2020/04/covid-19-para-basim-ve-imfin-yeni-imkan.html>
- Eğilmez, M. (2021a). Baz etkisiyle büyüme, *Kendime Yazılar*, <https://www.mahfieregilmez.com/2021/09/baz-etkisiyle-buyume.html>
- Eğilmez, M. (2021b). Büyüme üzerine bazı gözlemler, *Kendime Yazılar*, <https://www.mahfieregilmez.com/2021/03/buyume-uzerine-baz-gozlemler.html>

Ersoy, H., Gürbüz, A.O., Erdoğan, M.F. (2019). Covid-19'un türk bankacılık ve finans sektörü üzerine etkileri, alınabilecek önlemler, *İstanbul Ticaret Üniversitesi Sosyal Bilimler Dergisi*, 37(Bahar Özel Ek): 146-173.

Göker, M. (2021). Covid-19 pandemisi nedeniyle uygulanan ihracat kısıtlamalarının döviz kuralları bağlamında değerlendirilmesi, *Malatya Turgut Özal Üniversitesi İşletme ve Yönetim Bilimleri Dergisi*, 2(2): 178-198.

Gümüş, A. (2020). **Covid'19'un Türkiye ekonomisine bazı etkileri**, *Şehir ve Medeniyet Dergisi*. 6(Covid 19 Özel Sayı): 545-560.

Kayabaşı, E.T. (2020). Covid'19'un tarımsal üretime etkisi, *Avrasya Sosyal ve Ekonomi Araştırmaları Dergisi*. 7(5): 38-45.

KOSGEB. (2022). Genç istihdamına destek paketi kapsamında işe alımlar başladı. <https://www.kosgeb.gov.tr/site/tr/genel/detay/8120/genç-istihdamına-destek-paketi-kapsamında-ise-alımlar-başladı>

Oral, İ.O. & Eroğlu Sevinç, D. (2020). Covid-19 eksenli sağlık krizinin ekonomi üzerindeki etkileri üzerine bir inceleme, *Journal of Management Theory and Practices Research*, 1(1): 58-70.

Türkiye Cumhuriyeti Hazine ve Maliye Bakanlığı. (2020). *Covid-19 Ekonomik İstikrar Kalkanı Paketi*, <https://www.isim.org.tr/content/upload/attached-files/covid-19-ekonomik-istikrar-20200414170956.PDF>

Türkiye Cumhuriyeti Kültür ve Turizm Bakanlığı. (2022). *Haber Arşivi Ocak 2022*, <https://basin.ktb.gov.tr/TR-309194/turkiyeye-2021-de-gelen-ziyareti-sayisi-30-milyonu-asti-.html#:~:text=T%C3%BCrkiye%202021%20y%C4%B1%20C4%B1nda%2C%20bir%20%20C3%B6nceki,milyon%20332%20bin%20dolar%20oldu>

Türkiye Cumhuriyeti Merkez Bankası. (2021). Para Politikası Kurulu Toplantı Kararı, <https://www.tcmb.gov.tr/wps/wcm/connect/TR/TCMB+TR/Main+Menu/Temel+Faaliyetler/Para+Politikasi/PPK/2021>

Türkiye Cumhuriyeti Merkez Bankası. (2022). *Piyasa Katılımcıları Anketi Nisan 2022*, https://www.tcmb.gov.tr/wps/wcm/connect/085d78c0-9809-4b33-a6b6-21e0a22a6405/PKA_Rapor.pdf?MOD=AJPERES&CACHEID=ROOTWORKSPACE-085d78c0-9809-4b33-a6b6-21e0a22a6405-o07-goH

Türkiye Covid-19 Data Portal. (2022). *Günlük Covid-19 Tablosu*. <https://covid19.saglik.gov.tr/>

Türkiye İstatistik Kurumu. (2021). *Dönemsel Gayrisafi Yurt İçi Hasıla, III. Çeyrek: Temmuz-Eylül, 2021*, 37183 Sayılı Rapor. <https://data.tuik.gov.tr/Bulten/Index?p=Donemsel-Gayrisafi-Yurt-Ici-Hasila-III.-Ceyrek:-Temmuz---Eylul,-2021-37183>

Türkiye İstatistik Kurumu. (2021). *Dönemsel Gayrisafi Yurt İçi Hasıla, IV. Çeyrek: Ekim-Aralık 2021*, 45548 Sayılı Rapor. <https://data.tuik.gov.tr/Bulten/Index?p=Donemsel-Gayrisafi-Yurt-Ici-Hasila-IV.-Ceyrek:-Ekim-Aralik-2021-45548>

Türkiye İstatistik Kurumu. (2021). *İşgücü İstatistikleri, III. Çeyrek: Temmuz-Eylül 2021*, 37547 sayılı Rapor. <https://data.tuik.gov.tr/Bulten/Index?p=Isgucu-Istatistikleri-III.-Ceyrek:-Temmuz--Eylul,-2021-37547>

Türkiye İstatistik Kurumu. (2021). İşgücü İstatistikleri, IV. Çeyrek: Ekim- Aralık 2021, 45643 Sayılı Rapor. <https://data.tuik.gov.tr/Bulten/Index?p=Isgucu-Istatistikleri-IV.-Ceyrek-Ekim---Aralik,-2021-45643>

Türkiye İstatistik Kurumu. (2022). İşgücü İstatistikleri, Ocak 2022, 45644 Sayılı Rapor. <https://data.tuik.gov.tr/Bulten/Index?p=Isgucu-Istatistikleri-Ocak-2022-45644>

Türkiye İstatistik Kurumu. (2021). Dış Ticaret İstatistikleri Şubat 2022, 45537 Sayılı Rapor. <https://data.tuik.gov.tr/Bulten/Index?p=Dis-Ticaret-Istatistikleri-Subat-2022-45537>

Türkiye İstatistik Kurumu. (2021). Tüketici Fiyat Endeksi Kasım 2021, 37389 sayılı Rapor. <https://data.tuik.gov.tr/Bulten/Index?p=Tuketici-Fiyat-Endeksi-Kasim-2021-37389>

Türkiye İstatistik Kurumu. (2022). Tüketici Fiyat Endeksi Ocak 2022, 45790 sayılı rapor. <https://data.tuik.gov.tr/Bulten/Index?p=Tuketici-Fiyat-Endeksi-Ocak-2022-45790>

Türkiye İstatistik Kurumu. (2022). Tüketici Fiyat Endeksi, Nisan 2022, 45793 Sayılı Rapor. <https://data.tuik.gov.tr/Bulten/Index?p=Tuketici-Fiyat-Endeksi-Nisan-2022-45793>

Türkiye İstatistik Kurumu. (2022). Tarımsal Girdi Fiyat Endeksi, Şubat 2022, 45774 Sayılı Rapor. <https://data.tuik.gov.tr/Bulten/Index?p=Tarimsal-Girdi-Fiyat-Endeksi-Subat-2022-45774>

Uluslararası Para Fonu. (2021). Dünya Ekonomik Görünüm Raporu Nisan, https://www.imf.org/en/Publications/WEO/weo-database/2021/April/weo-report?c=186,&s=NGDP_R,NGDP_RPCH,NGDP,NGDPD,PPP_GDP,NGDP_D,NGDPRPC,NGDPRPPPC,NGDPDPC,PPPPC,PPPSH,PPPEX,NID_NGDP,NGSD_NGDP,PCPI,P_CPIPCH,PCPIE,PCPIEPCH,TM_RPCH,TMG_RPCH,TX_RPCH,TXG_RPCH,LUR,LP,GGR,GGR_NGDP,GGX,GGX_NGDP,GGXCNL,GGXCNL_NGDP,GGSB,GGSB_NPGDP,GGXO_NLB,GGXONLB_NGDP,GGXWDN,GGXWDN_NGDP,GGXWDG,GGXWDG_NGDP,NGDP_FY,BCA,BCA_NGDPD,&sy=2019&ey=2026&ssm=0&scsm=1&ssc=0&ssd=1&ssc=0&sic=0&sort=country&ds=.&br=1

Türkiye Seyahat Acenteleri Birliği (TURSAB). (2021). Türsab turizm istatistikleri raporu Ağustos 2021, <https://www.tursab.org.tr/duyurular/tursab-turizm-istatistikleri-raporu-agustos-2021>

Sanayi-İ Nefise Akademisi ve Mimarlık Eğitimi

Bihter Türkmenoğlu¹

Giriş

Osmanlı İmparatorluğu'nda kültür ve sanat anlamında modernleşme hareketleriyle 19. yüzyılda karşılaşmaktayız. Osmanlı'nın bu yüzyılda Batı ile kurduğu diplomatik ilişkiler arttıkça kültürel etkilenimin izleri görülmeye başlanmıştır. Siyasi hareketliliğin de kültürel etkiyi arttırdığı pek çok örnek vardır. Örneğin; Kanuni Sultan Süleyman'ın Viyana Kuşatması (1529), Mohaç Seferi (1526) ya da Fatih Sultan Mehmed'in İstanbul'u fethi bu kültürel etkileri arttıran siyasi hareketliliklerdendir. Tarihsel süreçte yaşanan siyasi hareketliliklerden dolayı karşılıklı kültürel ilginin giderek artması Osmanlı İmparatorluğu'nda Batı'nın etkisinin net bir şekilde görülmeye başlanmasına sebep olmuştur. 18. Yüzyıl bu anlamda dönüm noktası olmuştur. Osmanlı İmparatorluğu'nun Avrupa'daki imajının sarsılmasında önemli yer tutan Karlofça (1699) ve Pasarofça (1718) antlaşmaları neticesinde İmparatorluk Batı'yı izlemenin gerekliliğini anlar. Ve yurtdışına gönderilen elçiler, öğrenciler Osmanlı'nın Batı hakkındaki algısının değişmesine sebep olur. Bu değişim ile birlikte artık Batı'dan etkilenen bir Osmanlı İmparatorluğu vardır. Ve bu etkinin somut örneklerinin görülmesi kaçınılmazdır. Bu somut örneklerin görüldüğü alanlardan biri eğitim kurumlarıdır. Bu kurumlardan biri olan *Sanayi-i Nefise Mektebi* Osmanlı İmparatorluğu'nun kültür-sanat-eğitim anlamında modernleşmesinin bir parçası olmuştur. 1882 yılında Osman Hamdi Bey öncülüğünde kurulan bu mektep Osmanlı İmparatorluğu'nun ilk güzel sanatlar okuludur. Bu çalışmada resim, heykel, mimari gibi alanlarda eğitim veren bu okulun mimarlık eğitimi üzerinde durulmuştur. Sanayi-i Nefise Mektebi'nde nasıl bir mimarlık eğitimi verilmiştir? sorusunun cevabı aranmıştır. Bu soru *Sanayi-i Nefise Akademisinin Mimari Kısmı Talimatnamesi* adlı metnin Osmanlıca'dan Latin harflerine transliterasyonu yapılarak cevaplanmıştır.

Sanayi-i Nefise Mektebi ve Mimarlık Eğitimi

Sanayi-i Nefise Mektebi hakkındaki ilk bilgilere 1 Ocak 1882² tarihli belge ile ulaşmaktayız (BOA. İ.DH. 842/67709, 20 Kânunuevvel 1297 [1 Ocak 1882]). Sanayi-i Nefise Mektebi'nin ilk yönetmeliği vasfını taşıyan bu belge okulun kuruluş aşaması, ilk idari teşkilatlanması, öğrenci kabulü ve dersler hakkında bilgiler ihtiva eder. Bu yönetmelikle okulun kuruluş dönemindeki mimarlık eğitimi hakkında bilgilere ulaşabilmekteyiz. *Sanayi-i nefise mektebinde resim, oymacılık, fenn-i mimari ve hakkaklık ile fennin sanayie usul-i tatbiki tedris ve talim edilecektir. Muallimler tarih-i sanayi, fenn-i tezyinat, menazır-ı muhtasar hesab-ı hendese-i resmîye, usul defteri, tarih-i asar-ı atika, teşrih derslerini tedris ve talim edeceklerdir.* (BOA. İ.DH. 842/67709, 20 Kânunuevvel 1297 [1 Ocak 1882]; Cezar, 1995, s.458-463). Mimarlık derslerinin bu okulda verilen ilk derslerden olduğuna bu belge ile ulaşmaktayız.

Bu mektebin diğer bir yönetmeliği ise 1911 tarihlidir³ (BOA. MF.MKT. 1175/77, 5 Teşrinievvel 1327 [18 Ekim 1911]). Bu yönetmelik 1882 tarihli yönetmelikten daha ayrıntılı bir

¹Bihter Türkmenoğlu, Araştırma Görevlisi, Yüzüncü Yıl Üniversitesi, Felsefe Bölümü, ORCID: 0000-0002-6045-9724

² 1 Ocak 1882 tarihli bu belge Mustafa Cezar tarafından çevrilmiştir. Bkz: Cezar, M. (1995). Sanatta Batı'ya Açılış ve Osman Hamdi. İstanbul: Erol Kerim Aksoy Kültür, Eğitim, Spor ve Sağlık Vakfı Yayını.

³ Meclis-i Maarif-i Kebir'den 25 Haziran 1327/1911 tarihiyle tasdik edilerek tatbik-i ahkâmı zamanında Maarif Nezareti -

şekilde hazırlanmıştır. Sanayi-i Nefise Mektebi'nde verilen ameli ve nazari dersler hakkında bilgi vermektedir. Yönetmeliğin üçüncü faslı tedrisat hakkındadır. Mektebin nazari dersleri şunlardır: (1) Hesap, hendese, cebir, müsellat (2) Hendesei resmiye (3) Menazır ve gölge (4) Kat'î ahcar ve ahşap (5) Topografya (6) Hikmet-i kimya ve ilm-ül-arz tatbikatı (7) Amelî ve nazari inşaat (8) Fenn-i mimari (9) Usul-ü keşf-i mimari (10) Teşrih (11) Tarih-i Sanat-ı Nefise (12) İlm-i Âsar-ı Atıka-i İslamiyye ve Mimari-i Osmani şeklindedir.

Ameli dersler ise; (1) Alçı modellerinden karakalem ile orneman resimleri (2) Alçı modellerden kara kalem ile vücut-u beşer aksamı resimleri (3) Zihayat vücut-u beşerden yağlı boya resim (5) Kar-kadim müzehhiblik (6) Alçı modellerinden ve zihayat modellerden heykeltirşlik ve plastik (7) Müzeyyenat resimleri (8) Asar-ı mimariyeye dair kara kalem resimler ve projeler terkibatı (9) Ağaç üzerine hak şeklinde verilmiştir. Uygulamalı eğitimin Osmanlı eğitim kurumlarında görülmeye başlanması Batı ile temasın neticelerindedir. Batılılaşma dönemi ile birlikte Avrupa'ya özellikle Paris'e gönderilen öğrenciler ve açılan elçilikler neticesinde Fransa'dan ciddi bir etki yansımıştır. Bu etkinin bu mektepte de görüldüğüne şahit olmaktayız. 1867 yılında, Osmanlı'da Fransız eğitim sisteminin kabul edildiği gözlenir. Paris'in bir eğitim merkezi haline gelmesi Türk öğrencilerinin de eğitim görmek için Paris'e gitmelerine sebep olur. Ve bu yüzyıllarda Paris'in en önemli akademisi olan Paris Güzel Sanatlar Okulu "L'Ecole Des Beaux-Arts", sadece Avrupa'ya değil dönemin Osmanlısının ilk güzel sanatlar okulu olan "Sanayi-i Nefise Mektebi'ne" de örnek teşkil edecektir. (Aydın, 2014: 75)

1924 tarihli diğer talimatnamede ise; artık bu mektebin vizyon ve misyonunun daha da güçlendiği hissedilir. Bu yönetmelikte mimarlık eğitimine ilişkin bilgiler daha detaylı bir şekilde belirtilmiştir. Bu talimatnameye göre; Güzel Sanatlar Yüksek Okulu, Mimarlık, Resim, Heykeltraşlık, Resim Öğretmenliği ve Süsleme Sanatları bölümlerini içeren bir yüksek okuldur. Birinci bölüm, dördüncü madde "Okulun mimarlık bölümü sınıflarını tamamlayan ve yarışmalarında kazanılması istenen değerleri elde ettikten sonra diploma yarışmasında başarılı olan öğrenciye mimar diploması" verileceği şeklindedir. Mimarlık bölümüne gireceklerin lise tahsilini tamamlamış olmaları gerektiğini yine bu talimatname ile öğrenmekteyiz.

Sanayi-i Nefise Mektebinin eğitim kadrosuna bakacak olursak; 1882-1910 yılları arasında Osman Hamdi Bey okulun müdürlüğünü üstlenmiştir. Ölümünden sonra Halil Edhem Bey 1910 yılında aynı göreve getirilir. Bu mektep 1917'de İnas Sanayi-i Nefise Mektebi ile birleştirilir ve bu göreve Halil Paşa getirilir. 1918-1921 yılları arasında Nazmi Ziya Güran, 1921'de Ali Sami Boyar 1921-25 yılları arasında Nazmi Ziya tekrar göreve getirilir. Okulun mimarlık eğitim kadrosunda öncü isim Alexandre Vallauray olmuştur. Batı sistemi içerisinde yetişmiş yabancıların ve gayrimüslimler sadece mimarlık eğitiminde değil aynı zamanda Osmanlı'nın yapı faaliyetlerinde de etkin rol almışlardır. Alexandre Vallauray (1850-1921) okul binasının mimarı ve ilk mimarlık öğretmenidir. Eğitimini Paris École Beaux-Arts'da alan Vallauray, Pera Palas Oteli, Müze-i Hümayun, Anadolu yakası tren istasyonları, Yeniçeri Müzesi gibi pek çok yapının mimarıdır (Can, 2020:134). Sanayi-i Nefise Mektebi'nin mimarlık bölümü eğitim kadrosunda Alexandre Vallauray, Hasan Fuat Bey, Vedat Bey, Philippe Bello, Ahmet Ziya Akbulut ,Guilio Mongeri, Yusuf Razi Bey, Ferit Güney, Kemalettin Bey, Ziya Bey, İlhami Bey, Asım Kömürcüoğlu, Terziyan Efendi, Zera Efendi ,Sırrı Bilen, Halil Değirmencioğlu, Ernst Egli, Ferit Güney gibi isimlerle karşılaşmaktayız (Cezar, 1983:68-74).

Bu talimatnameler ile mimarlık eğitimin nasıl olduğu konusunda genel bilgilere ulaşabilmekteyiz. Ancak mimarlık eğitimi hakkında oldukça detaylı bilgiye ise *Sanayi-i Nefise*

i Celilesi'nden bâ- tezkere Sanayi-i Nefise Mektebi Müdüriyeti'ne tebliğ olunmuştur. Dersaadet Mahmud Bey Matbaası 1327/1911. Bu belge, Seçkin G. Naipoğlu tarafından çevrilmiştir.

Akademisinin Mimari Kısmı Talimatnamesi (Maarif Vekaleti Mecmuası, 1928: 196-199) adlı metnin transliterasyonu ile ulaşmaktayız:

Sanayi-i Nefise Akademisi Mimari Kısmı Talimatnamesi

Fasıl-1

Madde 1: Sanayi-i nefise akademisi mimari şubesi talebeyi bir mimara lâzım olan fennî, ameli ve bedî' malumât ile teşhiz etmeyi istihdâf eder. Tedrisat beş sene imtidâd eder.

Madde 2: İkmâl-i tahsil ederek imtihanlarını muvaffakiyetle veren efendilere kendilerine mimar unvânını istimale sâlahiyet veren mimar şahâdetnamesi verilir.

Madde 3: Mimari şubesinin ilk iki senesinde bilcümle fen, nazari ve ameli dersler gösterilir. Mütebâki üç sene ihtisas-ı atölyeleri mesaisine mahsustur.

Birinci sene dersleri ber-vec-i âtidir:

- 1- Hendese-i tersimiye
- 2- Mebâdî-i riyâziyât-ı âliye
- 3- Tatbiki hikmet ve kimya
- 4- Mukâvemet
- 5- Malzeme-i inşaiye
- 6- İnşaat
- 7- Ebniye (Mebâninin fârıka-i hususiyetleri ve tertibatı)
- 8- Tarih-i mimari
- 9- Tarih-i sanat
- 10- Hüsn-ü hat (Hutût-u tezeyyüniye ve latin hurufâtı)
- 11- Resm (Modellere tevfikân hendese-i eşkâl)

İkinci sınıf dersleri

- 12- Münâzır
- 13- Demir inşaat ve betonarme
- 14- İnşaat
- 15- Ebniye
- 16- Usûl-u keşif ve ebniye kanunu
- 17- Ansiklopedi teknik (fenn-î malumâtı umûmiye)
- 18- Şehircilik
- 19- Tarih-i mimari
- 20- Tarih-i sanat
- 21- Uslûb-u tezeyyünat
- 22- Modelaj

Madde 4: Bâlâda muharrer derslerden mâada bedîiyât, tarih-i umûmi ve edebiyat gibi umûmi ve akademi için müşterek konferanslar mimari talebe için ihtiyâridir.

Madde 5: Birinci ve ikinci sınıf dersleri bir kez addedilmiş olduğundan talebe bu dersleri talimâtında gösterilen tertip dahilinde ikmal etmek mecburiyetinde değildir. Mesela bir veya müteaddit ders imtihanlarında muvaffak olamayan bir efendi bu dersleri müteakip senelerde aşağıda gösterileceği tarzda ikmal edebilir. Herhalde bütün derslerin ikmal müddeti dört seneyi tecavüz

edemez. Bu müddetin hitamında muvaffak olamayan efemdiler akademiyi terk etmek mecburiyetindedirler.

Madde 6: Talebenin sene içinde her derse tahsis olunan saatlerin lâakal dörtte üçünde bulunmak ve o derse aid tatbikat mesaisini de ikmal etmiş olmak mecburiyeti vardır. İmtihana kabul olunmak için o derse muayyen müddet devam ve tatbikat mesaisini de ikmal etmiş olduğunu müşâr mektep malumunun imzasını havi bir tasdikname ibrazı zaruridir. Aksi takdirde talebe o derse bir sene daha devam etmek mecburiyetinde kalır. Muvaffak olanlara ayrıca bir tasdikname verilir.

Birinci sınıfta adım muvaffakiyetle neticelenen bir dersin ikinci sınıfta mütemmem olan derse girilemez. Mütemmem dersler ber veçhe zirdir:

Tarih-i sanat, tarih-i mimari, inşaat.

Bu derse muayyen müddet muntazaman devam ettiği ve tatbikat mesaisini ikmal etmiş bulunduğu tasdikname ile ispat eden talebe o derse tekrar girmek mecburiyetinde değildir.

Madde 7: Yukarıda izah edilen şerâit dâhilinde talebesine nihayetinde arzu ettiği derslerin imtihanına dâhil olabilir. Muvaffak olamayanlar lâakal iki ay sonra yine aynı muallim tarafından ikinci bir defa daha imtihan olurlar. Yine ihrâz-ı muvaffakiyet edemezlerse iki ay sonra üç muallim huzurunda bir üçüncü imtihana tabi olurlar. Bu defa da netice yine menfi çıkarsa talebe mektebe devamdan men olunur.

Madde 8: İkinci seneyi muvaffakiyetle bitiren talebe her biri bir tahsis-i muallim tarafından idare edilen ihtisas atölyelerinden birine girmeye talep olabilir.

Madde 9: İhtisas atölyelerine kabul edilecek efendilerin talimatnamede münderiç bütün ders ve mesaiyi ikmal etmiş olmaları şarttır.

Madde 10: Talebenin ihtiyarıyla intihap ettiği atölyeye devamı muallimin muvafakatine vabeste olduğu gibi intihap ettiği atölyeye üç sene takibe de mecburdur.

Madde 11: İhtisas atölyelerinin gayesi nazarı malumatı ikmal etmiş olan talebenin fennî malûmatını tevsi etmekle beraber bedi terbiyesinin inkişafını temin etmektir.

Madde 12: İhtisas atölyelerinde bir seneden diğer seneye terfi için devam ve mesainin muallim tarafından kâfi görülmesine mütevakıftır. Devam ve mesaisi sene nihayetinde kâfi görülmeyen efendi muvafık olamamış ad olunur. İkinci sene gayesinde de muvaffakiyeti görülmediği takdirde mektebi terk etmek mecburiyetinde kalır.

Madde 13: Atölye muallimleri sanat tedrisatını atölyelerinde konferanslarla ikmal ederler. Ve talebenin projeleri üzerinde tenkidat ve tashîhât eylemezleri ve ehemmiyet-i hususiyeyi haiz binaları, abideleri talebeye ziyaret ettiriyorlar.

Madde 14: İhtisas atölyelerinde yapılması mecbur olan mesai-i fazl mahsusunda zikredilmiştir.

Madde 15: Bu mesaiden mâada ihtisas atölyeleri muallimleri bizzat kendi kanaat ve telkiyelerine göre talebeye münasip görecekları vazifeleri verirler. Talebelerin mesailerine nazaran sene gayesinde muvaffakiyetlerini kendi kanaatlerine göre bizzat takdir ederler.

Madde 16: Atölyelerde ikmal tahsil eden talebeye muallimleri tarafından bir tasdikname verilir. Mimari şehâdetnâmesi olmak üzere talebinin tabi olacağı imtihana talep olabilmek için bu tasdiknameyi almış bulunmak lazımdır.

Madde 17: Şehâdetnâme imtihanı fazl-ı mahsusunda zikredilmiştir.

Madde 18: Tatbikat ve el işleri atölyeleri için hususi bir talimatname yapılacaktır.

Fasıl 2

Mimari Şubesine Kayıt ve Kabul Şartları

1: Akademi mimari şubesine lise tahsilini bitirmiş olanlardan üç saatlik bir imtihan esnasında resm ve bir mimari eskizle istidâd sanatkarânesini ispat edebilenler alınır.

2: Bu imtihan neticesinde namzedin kabul veya reddine akademi müdürünün riyasetinde ve mimari atölye muallimlerinden mürekkep bir komisyon ekseriyetle hüküm eyler.

İstisnalar

1: İstidad sanatkarânesi fevkalade olup da lise tahsilini ikmal etmemiş bulunanlar veya vesaiki olmayıp da o derece tahsil görmüş olduğunu ispat edenler kabul komisyonunun ittifak ârâ'sıyla ve maarif vekâletinin tasdik ve mesaisiyle mimari şubesine kayıt edilebilirler.

2: Mimari diploması haiz olmayıp hariçten icra-i meslek etmekte nazari ve ameli malumat ve kabiliyeti ihtisas atölyeleri müdavimini derecesinde bulunduğu kabul heyeti tarafından bilâ-mütehân sabit bulunanların ihtisas atölyelerinde çalışmasına ve atölye mimarları tarafından verilecek tasdikname üzerine diploma imtihanına girmelerine müsâade edilir.

Fasıl 3

İmtihanlar

1: Mimari şubesinin imtihanları Haziran onda başlar ve Haziran nihayetinde biter. Mimari şubesinin talebesi kısm-ı mahsusunda zikredilen sene mesaisi Haziran bir de idareye teslim etmiş bulunurlar.

Mimari şubesinin talebesi kısm-ı hususunda zikr edilen sene-i mesaisini Haziran birde idareye teslim etmiş bulunmalıdır.

Birinci ve İkinci Sınıf İmtihanları

Birinci sınıf talebeleri imtihana girebilmek için zirdeki mesaiyi itmâm etmiş olmalıdırlar.

- 1- Hendese-i tersimiyye: 60/40 santimetre ebadında muhtelif mevzii üzerine on plan.
- 2- Mukavemet-i ecsam: Muhtelif mevzialar üzerine lazım gelen hesabatıyla beş plan.
- 3- İnşaat: Tafsilatı muhtevi ve münasip ebatta beş plan.
- 4- Ebniye: 1/200 mikyasında muvafık ebatta muhtelif mebaniye ait dört eskizi, plan, mukadda, cephe ve teferruatı:
- 5- Tezeyyini hat: Sene-i dersiye tarzında doldurulacak defterlerle yapılacak vazifeler.

- 6- Tarih-i mimari: Sene-i dersiye tarzında yapılan bütün resim krokileri
- 7- Resm: Kurşun kalem, mürekkepli kalem ve fırçayla tabiattan, alçı modelden yapılmış her birinden asgari iki resim.
İkinci sınıf talebeleri imtihana girebilmek için zirdeki mesaisi itmam etmiş olmalıdırlar:
 - 1- Menazır: Muhtelif mevzia üzerine muhtelif metotla yapılmış beş plan.
 - 2- Demir ve betonarma inşaat: Bütün hesabat ve tafriyatıyla dört proje.
 - 3- İnşaat: Bütün tafsilatıyla muhtelif muhtelif mevzi üzerine üç plan.
 - 4- Ebniye: Münasip ebatta 1/ 200 muhtelif mebanıye aid tafsilatlı dört eskizi, plan, mukadda cephe ile tafsilatı- mikyas.
 - 5- İnşaatın sevk ve idaresi: 1/100 mikyasında bir projede müteahhitlere ait bir şartname, fiyat cetveli, mütehib binaya ait kavaninin başlıcaları.
 - 6- Ansiklopedi teknik: Talebenin malum idaresinde alet-i lazıma ile yapacağı saha-i tesviye arazi tatbikatı neticesinde istihsal edilecek tersimat.
 - 7- Şehircilik: Eski şehirciliğe ait tahriri izahatlı dört eskizi.
Yeni şehirciliğe ait taharri izahatlı altı eskizi.
 - 8- Mimari tarihi: Sene zarfında yapılan resim krokileri.
 - 9- Üslûp ve tezyinât: Tekmil ve tezyinat dahiliyesiyle bir takım döşeme tavan tezeyyinatı, duvar sütunları, türâbi ve tezyinatı tahriri izahatıyla birlikte yapılacaktır.
 - 10- Modelaj: Üç adet mücessim tertibatı, modelajı, üç adet ebniye modeli kadim mimariye ait bir resim veya modellik modelajı.
 - 11- Zikredilmemiş ebad ile ve resm ve krokiler için zikredilmemiş adet mevzular o ders mimarları tarafından tespit edilir.

İmtihanlar

- 1- Hendese-i tersimiyeye: Tahriri ve şifahi. Tahriri imtihan resim dört saat.
- 2- Riyaziyat: Yalnız tahriridir. Bir saat.
- 3- Hikmet-i kimya: Yalnız şifahidir.
- 4- Mukavemet-i ecsam: Tahriri ve şifahidir. Tahriri resm dört saat.
- 5- Malzeme-i inşaiye: Şifahidir.
- 6- İnşaat: Taharri ve şifahi. Taharri resm dört saat.
- 7- Ebniye: İnşaat imtihanı gibidir.
- 8- Mimari tarihi: Şifahidir.
- 9- Sanat tarihi: şifahidir.
- 10- Menâzır: Tahriri ve şifahi. Tahriri resm dört saat.
- 11- Demir inşaat ve betonarma: Tahriri ve şifahi. Tahriri resm dört saat.
- 12- İnşaat sevk ve idaresi: Tahriri ve şifahi. Tahriri resm iki saat
- 13- Ansiklopedi teknik: Şifahidir.
- 14- Şehircilik: Şifahidir.
- 15- Üslup ve tezeyyinat: Tahriri resimlerle iki saat.

Numerolar ve İkmal-i İmtihanları ve Devamı

- 16- İmtihanlarda tam numero ondur. Muvafık olmak için beş almış bulunmak lazımdır. İkmal imtihanları teşrin-i evvel bir de başlar. Onda biter. Üç dersten ikmale kalan talebe ikmal imtihanına kabul edilmez. Mimari birinci ve ikinci sınıf için bütün gün devam mecburidir. Üç, dört ve beşinci sınıf için mecburi devam saatleri kadardır.

İhtisas Atölyeleri Mesaisi

İhtisas atölyeleri için müşterek ve mecburi mesai:

Üçüncü sınıf: Atideki mevzulardan intihap edilen üç proje yapılacaktır.

Ve ilk şehir ve köy dâhilindeki küçük meskenler, kasaba istasyonları, köy mektepleri, lokanta, otel.

Ayrıca atölye mualliminin arzu talebi dâhilinde 1/100, 1/50, 1/20, mikyasında tafsilat resimleri yapılacaktır. Dördüncü sınıf: atideki mevzulardan müntehip üç proje.

Kıralık hane, apartman, büyük otel, sinema, hamam, spor kulübü idarehane mikyasaat dâhilinde tafsilat resimleri.

Beşinci sınıf: atideki mevzulardan muntahap iki proje. Tiyatro konser salonu, müze, şehir emaneti binası ve kilitler, bankalar, âli mektepler, sanatoryum, merkezi istasyonlar, büyük fabrikalar, cami ve kilise, aynı mikyaslarla tafsilatlı resimler.

17- Bunlardan maada son üç sınıf muallimlerinin verecekleri mevzulardan bir günde bitmek üzere ayda bir defa proje eskizleri yapacaklardır.

18- Atölye muallimleri bu mecburi mesaiden maada talebelerinin istidadlarına göre arzu ettikleri projeleri yaptırabilirler. Ve proje adedini tenkis edebilirler.

Mimari Şahadetnamesi İmtihanları

1- Şahadetname imtihanının proje mevzu her sene Şubat birde bu imtihana dâhil olan talebeye verilir.

2- Şahadetname imtihanına girmeye talep bulunan efendiler ber veçhe ati vesaik imtihandan on gün evvel akademi idaresine teslim mecburdurlar.

A- İhtisas atölyeleri bütün mesaisi

B- Atölye muallimi tasdiknamesi

3- Şahadetname imtihanı atideki aksamdan tertip eder:

A- Depolama projesi (dört buçuk ay müddet)

B- Sekiz saat devam eden bir imtihan (resimlerle)

C- Şifahi imtihan bir saat

4- Akademi müdürünün riyaseti altında ve ihtisas atölye muallimleriyle müdürlük intihap edeceği bir ressam, bir heykeltıraş, muallimden mürekkep bir heyet imtihanının neticesini kati surette tespit eder.

5- Muvafık olan namzede heyetimize marif vekilinin imzasını havi bir mimarlık şahadetnamesi verilir.

Sergi

1- Bütün mimarlar ihtisas atölyeleri talebelerinin sene-i dersiyeye zarfında vücuda getirdikleri eser sene nihayetinde on gün mühletle umuma teşhir edilir.

2- Serginin en güzel eseri mükafat faslında zikredilen şekilde mükâfaten verilir.

Fasıl 4

Mükafat

1- Her ihtisas atölyesinin üç sınıfının beherine iki âdeti verilmek üzere ber-veçhe ati altı mükâfat vardır. Bu mükâfatlar serginin kuşadından bir gün evvel tevzi edilir.

Üçüncü sınıf (Büyük iftihar tasdiknamesi)

(Küçük iftihar tasdiknamesi)

Dördüncü sınıf (Büyük iftihar tasdiknamesi)

(Küçük İftihar tasdiknamesi)

Beşinci sınıf (Büyük İftihar tasdiknamesi)

(Küçük İftihar tasdiknamesi)

Büyük İftihar tasdiknamesi alan üç talebeden en fazla muvaffakiyetle çalışmış olana bir altın madalya verilir. Şahadetname imtihanında en muvaffak olan talebe hükümet tarafından ecnebi memleketlerde tatbik-i seyahatname gönderilir. Bircümle mükâfatlar şahadetname imtihanı heyetimize tayin ve tevzi olunur.

Değerlendirme ve Sonuç

Batı'nın dinamikleriyle 18.yy'da karşılaşan Osmanlı Devleti bir dizi reform girişiminde bulunmak zorunda kalmıştır. Siyasi ilişkilerin yoğun yaşandığı bu dönemde, kültürel alışverişin arttığına da şahit olmaktadır. Söz konusu etki birçok alanda görülmüş olmakla beraber bu alanlarda Osmanlı Devleti kendini revize yoluna gitmiştir. Kültür, sanat ve eğitim programlarına yansıyan bu etki somut örneğini kurumlarda göstermiştir. Sanayi-i Nefise Mektebi bu kurumlardandır. 1882-1911-1924 tarihli üç yönetmelikle bu okulun vizyon ve misyonu hakkında bilgi ediniyoruz. Ancak bu okulda verilen mimarlık eğitimi hakkında genel bilgiye yukarıda transliterasyonu verilen *Sanayi-i Nefise Mektebi Mimari Kısmı Talimatnamesi* adlı metin ile ulaşmaktayız. Kuruluşunda Batı'dan büyük ölçüde etkilenen bu okulun mimarlık eğitiminde de Batı'dan etkilendiği görülmüştür. Alexander Valluary'nin mimarlık eğitiminde önde gelen isim olması da bunu doğrulamaktadır.

Kaynakça

Cezar, Mustafa (1995), *Sanatta Batı'ya Açılış ve Osman Hamdi Bey*, İstanbul: Erol Kerim Aksoy Kültür, Eğitim, Spor ve Sağlık Vakfı Yayını.

A.Uzun, Derya (2014). “Sanayi-i Nefise Mektebi” Ve Paris Güzel Sanatlar Okulu “L’ecole Des Beaux-Arts” Üzerine Bir Değerlendirme, *Akademik Sosyal Araştırmalar Dergisi*, Yıl: 2, Sayı: 6, Eylül 2014, s. 74-81

Can, Cengiz (2020). İstanbul'un Yabancı ve Levanten Mimarları, *Arketon*.

BOA. İ.DH. 842/67709, 20 Kânunuevvel 1297 [1 Ocak 1882]

Maarif Vekaleti Mecmuası, 1928. Cilt 4, Sayı 16. s. 196-199.

BOA. MF.MKT. 1175/77, 5 Teşrinievvel 1327 [18 Ekim 1911]

Naipoğlu, Seçkin, *Sanayi-i Nefise Mektebi'nde Sanat Tarihi Yaklaşımı ve Vahit Bey*, Basılmamış Doktora Tezi, Ankara 2008.

“Sanayi-i Nefise Akademisi Mimari Kısmı Talimatnamesi”, *Maarif Vekaleti Mecmuası*, Cilt 4, Sayı 16, s: 196-199.

Locke, Berkeley ve Hume'da Dilsel ve Zihinsel Temsil

Elçin Esin¹

Giriş

Yirminci yüzyılda analitik felsefenin ortaya çıkışı, dile dönüşün (İng. *linguistic turn*)² bir diğer adı olarak nitelendirildi. Bu nitelendirme sadece filozof ve mantıkçı Gottlob Frege'nin çalışmalarına dayanmamakta, Ferdinand de Saussure, Edward Sapir ve Benjamin Lee Whorff tarafından formüle edilen dil teorilerine de istinat etmektedir. Söz konusu çalışmaların temelini ise, Wilhelm von Humboldt'un dilin fonolojik formuna yönelik çalışması geldiği söylenebilir. Michael Losonsky'e göre, Humboldt'un dilin fonolojik çalışması olmadan Saussure'ün, Frege ve John Stuart Mill'in dil çalışmaları pek düşünülemez. (Losonsky, 2006: 1) Keza felsefe tarihi boyunca yapılmış olan dil çalışmaları Richard Rorty'nin dile dönüş olarak adlandırdığı anlayışın ortak bir sonucu olarak tebarüz eder. Öte yandan modern felsefede dile ilişkin incelemeleri bakımından İngiliz deneyci filozofları öncü bir rol oynamaktadır. Bir bakıma belki de daha geriye gittiğimizde dile dönüşü ilk gerçekleştiren kişinin John Locke olduğunu söylememiz yanlış olmayacaktır. Nitekim Locke *İnsan Anlığı Üzerine Bir Deneme* adlı çalışmasının ana amaçları insan bilgisinin sınırlarını keşfetmeye çalışmak, gerçek doğasını anlamak ve kökenini keşfetmek, doğuştan gelen bilginin var olduğu görüşünü tetkik ederek, maksimlerin ve ilkelerin kaynağını test etmek ve böylece bir yandan kıyas yönteminin tek yöntem olup olmadığına karar vermek diğer yandan da hayatlarımızı ve sorularımızı düzene koymaktır. (Aron, 1955: 78) Locke tayin etmiş olduğu amaçlarını gerçekleştirebilmek için inanç ve görüşlerin gerekçelerinin sorgulanması gerektiğini mütalâa eder. (Aron, 1955: 78) Locke'un da etkisi altında, diğer iki önde gelen deneyci filozof Berkeley ve Hume da dil ve zihin üzerine kapsamlı çalışmalar yapmışlardır. Bu itibarla bu makalede Locke, Berkeley ve Hume tarafından takdim edilen ampirist dil ve zihin kuramlarını ele alacağız. Bu üç filozofta dilsel ve zihinsel temsilin nasıl ilişkilendiğini anlamaya çalışacağız.

Dilin ve Zihnin Temsili Meselesinde Locke'un Sahnesi

Locke insan bilgisinin doğasını ve sınırlarını anlamaya ve "ide" kavramı minvalinde duyum, refleksiyon, algı, hafıza, bilgi ve bilgi nesnelere bir açıklamasını vermeye teşebbüs eder. Locke bu çalışmasının II. kitabında ideleri idelerimizin kökenini, çeşitlerini ve kapsamını tetkik eder ve III. kitabında dil mevzuuna yönelerek temel amacı olan, ide ile kelime-dil arasında çok yakın bir ilişki olduğunu serdetmeye çalışır. Locke'un dile ehemmiyet vermesindeki bir maksat, işaretler doktrini olan kelimeleri bilimin dalı olarak görmesidir, nitekim işaretler doktrini Locke'a göre, zihnin idelerini yahut zihnin nesnelere anlamak, iletişim kurmak ve kaydetmek ve şeyleri düşünmek için

¹ Doktora Öğrencisi, İstanbul 29 Mayıs Üniversitesi, Felsefe

² Mevzu bahis tâbiri ilk kullanan Richard Rorty olmakla birlikte, 19. yüzyılın ikinci yarısında dil felsefesi çalışmalarını ifade eden, "dile dönüş" (İng: "linguistic turn") olarak adlandırılan ve **Gottlob Frege** (*Über Sinn und Bedeutung*, 1892) ile başlayıp, Ludwig **Wittgenstein** (*Tractatus Logico-Philosophicus*, 1922) ile doruk noktasına ulaşan, olguların-nesnelere, düşüncenin-dünyanın, dilin üzerinden anlaşılacağı iddia edilen ve felsefedeki bütün sorunların dilden kaynaklı olduğu savunulan yeni bir anlayıştır.

kullanılır. Bu noktada Locke'un zihin çalışmasının dil teorisinden, dil teorisinin zihin çalışmasından bağımsız yürütülmediği görülür. Locke'un dile dönmesinin nedeni ideler ve kelimeler arasında çok yakın bir bağlantı olduğuna inanmasıdır. (Locke, 2004: 256) Bu nedenle Locke bir yandan insan bilgisinin kapsamını anlamak için, diğer yandan dünyayı ve kendimizi nasıl düşündüğümüzü keşfedebilmek için dil yoluyla anlama yetisinin bir teşrihine teşebbüs etmemiz gerektiğini iddia eder. (Losonsky, 2006: 8) Zira Locke'un asıl endişesi, duyum ideleri ve dış dünya hakkındaki bilgimizdir. Locke ide tanımının, refleksiyon/teemmül fikirlerinin bir izahı olmadan tamamlanamayacağını fark ettiğinden (Aaron, 1955: 128-9), zihnin ampirik bir teorisini vermeye çalışır. Fakat çalışmamızdaki esas amacımız Locke'un epistemolojisiyle ilgilenmekten ziyade zihni temsil ve dille temsil meselesini açıklığa kavuşturmadır. Bu amaçla çalışmamızda Locke'un zihin ve dil görüşlerini tetkik ederek mevzuu vazıh bir hale getirmeye gayret edeceğiz.

Bu minvalde karşımıza çıkan ilk terimin ide olduğu ve ide teriminin Locke'un hem kendi felsefesini hem de kendisinden sonraki İngiliz ampirizminin merkezini teşkil ettiği görülür. Richard Aaron'a göre "bu kavram ve onun etrafında inşa edilen teori olmadan, hem Berkeley'in idealizmi hem de Hume'un şüpheciligi hakkında bir şeyler söylemek imkânsız olurdu." (Aaron, 1955: 99) Locke'un görüşüne göre, bir zihinde var olan veya meydana gelen her şey bir idedir ve tüm insan bilgisi hem idelerden başlar hem de idelere istinat eder. Locke "bir insanın düşünmesi sırasında anlığın nesnesi olarak ortaya çıkan her şeyin yerini tutacak en iyi terim bu olduğu için, onu düşünem (*phantasm*), kavram (*notion*), tür (*species*) yahut düşünme sırasında, zihnin üzerinde kullanıldığı her şey ne anlama geliyorsa, onları anlatmak" için kullanır (Locke, 2004: 71). Böylelikle Locke ide teriminin, anlayışın nesnesi olan her şeyi ifade etmede en iyi şekilde hizmet ettiğine inanması nedeniyle idenin, zihnin tüm olası bilişsel etkinliklerini kapsayacağını ve anlayışın bir nesnesi olduğunu (Aaron, 1955: 99); "zihnin kendisinde algıladığı yahut algının, düşüncenin ya da anlığın dolaysız nesnesi" (Locke, 2004: 120) olduğunu; düşündüğümüz sırada müdrükemizin/anlama yetimizin nesnesi olan her şey (Altınörs, 2016: 17) olduğunu; böylece bir düşüncenin nesnesi, düşüncenin veya hakkında olduğu şey (Locke, 2004: 97) olduğunu iddia eder. Locke'a göre, idelerimiz zihinlerimizdeki çıplak görüntüler yahut algılar olup (Locke, 2004: 243), Locke ide kavramı ile akli olan her şeyi duyusal bir zemine dayandırmaya çalışarak, ideye sahip olmanın 'algılamaya sahip olmak' olduğunu iddia eder. "Bir insanın ilk önce ne zaman bir fikri olduğunu sormak, ne zaman algılamaya başladığını sormaktır: fikirlere ve algılara sahip olmak aynı" şeydir. (Locke, 2004: 95); (Altınörs, 2016: 18) Locke, "bir insan ne zaman bir fikre sahip olmaya başlar" sorusuna, ilk önce herhangi bir duyum (*sensations*) (Locke, 2004: 93)³ vasıtasıyla gerçekleştiği şeklinde cevap verir. (Chappell, 1994: 26-7)

Bu anlamda Locke'un ampirizminin talep ettiği husus, idelerin öncelikle dış-duyum (*sensation*) ve akabinde iç-duyum (*reflection*) yoluyla zihne gelmesidir. (Locke, 2004: 85) Bu ikisi, sahip olduğumuz ya da doğal olarak sahip olabileceğimiz tüm idelerin kaynaktan geldiği bilgi çeşmeleri olup, (Locke, 2004: 105, 128, 131); (Aaron, 1955: 107) Locke dış duyumdan basit idelerin edinildiğini, zihnin pasif olduğunu ve bu idelerin, zihnin doğrudan nesnesi olduğunu iddia eder. Locke, basit bir idenin, kendi kendini ifade etmeyen, içinde tek bir görünümünden başka bir şey içermeyen bir fikir olduğunu (Locke, 2004: 119) ve içinde herhangi bir değişme veya bölünme mevzu bahis değilse onun basit ide olduğunu savunur. Bununla birlikte bir başka pasajda basit ide hakkında şunları ifade eder: "Bu basit ideler zihne sunulduğunda anlama yetisi artık onları dışlamaz,

³ Locke burada duyumu izlenim veya hareket olarak ifade ederek, bu izlenimin "anlayışta bir miktar algı" ürettiğini dile getirir.

işlendiklerinde değiştiremez, bozamaz, kendisi yenilerini yapamaz; bu haliyle nesnelere ürettiği ideleri yahut imgeleri almamazlık edemeyen yahut bozmayan bir aynayı andırır.” (Locke, 2004: 94) Keza Locke’a göre tek bir duyu, birden fazla duyu, tek bir düşünüm veya iç duyum,⁴ hem duyum hem de düşünüm yoluyla edinilen idelere basit ideler denir. (Locke, 2004: 86,105) Locke basit iç-duyum idelerini zihnin, kendi içindeki kendi faaliyetlerini yansıtarak aldığı ve algılama, düşünme, şüphe, inanma, akıl yürütme, bilme ve irade olduğunu ifade eder. (Locke, 2004: 86) Locke özellikle birincil nitelikler itibarıyla, basit idelerin duyum ideleri olduğunu ve basit idelerin duyumlar aracılığıyla zihne aktarıldığını izah eder.

Bu minvalde basit ide Locke’a göre, kökensel idedir; zira şeylerin gerçekliği ile uyuşurlar ve basit ideler varolan şeylerin imgeleri yahut tasarımları değildir. Locke’a göre, basit ideler “şeyleri öğrenip birbirinden ayırt etmemizi sağlayan imler olarak belirlenmiştir ve idelerimiz bize, bu yönden hizmet ederler... Bu görüntüler gerçek ayırt edici niteliklerdir... Böylece basit idelerimizin hepsi gerçek ve doğrudur, çünkü bunlar zihinlerimizde kendilerini üreten şeylerin güçlerini yansıtır ve onlarla uyuşurlar... Zihin, basit idelerde, tümüyle şeylerin kendisi üzerindeki işlemleriyle sınırlanmıştır ve dışarıdan aldıklarından başka bir de kendisi basit ide yapamaz.” (Locke, 2004: 232-3) Çünkü “bu duyum, bir kez üretilmişse, bu o gücün etkisinden başka bir şey olamaz.” (Locke, 2004: 240) Locke’a göre bütün idelerin istinat ettiği basit idelerin “bireyden bireye ve toplumdan topluma değişmeyen yani mutabakatlara bağlı olmayan, doğal bir menşeye sahip olan şeyler” olup, basit ideler ve “onların işaretleri olduğu şeyler arasındaki anlam” ilişkisinin natürel olduğunu ve basit idelerin “tabiattaki birtakım kalıplardan edinildiğinden standart ve değişmez” olup, “şeylerin tabii işaretleri” (Locke, 2004: 246); (Altınörs, 2016: 52) olduğunu iddia eder. Böylelikle Locke basit idelerin evrensel bir mahiyeti haiz olduğunu; basit idelere dair bilgimizin şeylerin doğasından doğal bir şekilde kaynaklandığını ve basit idelerin zihnin kendisi tarafından üretilmeyen ideler olduğunu savunur. (Aaron, 1955: 103) Fakat Locke basit idelerin upuygun ideler olduğunu iddia etse de, Locke’un bu iddiası, idelerin temsil ve işaret olduğu görüşüyle, ampirist ve temsili fikir teorisiyle bir uyumsuzluğa medar olur. Nitekim basit ideler bir temsildir ve şeylerin gerçek doğasını bilemediğimizden ve Locke’a göre şeylerin temsili olan ideler, kusurlu ve özensiz bir şekilde derlenmiş olduklarından şeyleri olduğu gibi yansıtmazlar. (Locke, 2004: 287) Nitekim Locke’un aşağıdaki pasajı bu durumu gösterir mahiyettedir.

Bir menekşe, görsel duyumlar aracılığıyla, bir kimsenin zihninde, başka bir kimsenin zihninde kadife çiçeğinin ürettiğiyle aynı ideyi üretse, ya da tersi olsaydı bu da bizi basit idelerimizin yanlışlığına götürmezdi. Bu kimsenin zihni, duyu organlarıyla hangi görüntülerin üretildiğini öğrenmek üzere bir başkasının bedenine geçemeyeceği için bu durumun bilinmesi olanaksız. (Locke, 2004: 246)

Bu bağlamda basit idelerin şeylerin gerçekliğine upuygunluk iddiası sadece “aynıymış gibi” olduğu düşüncesine istinat eder. Locke’un karmaşık fikirleri ise, dış-duyum ve iç-duyum yoluyla aldığımız fikirlerin iki veya daha fazla basit fikirden oluşan bileşikler olup, zihin iradi bir eylemle aktif olarak işler. Bu ise Locke’un, pasif olan çıplak algı ile zihnin aktif olduğu ideler (zihnin faaliyetleri) arasında ayırım yaptığını izhar eder. (Locke, 2004: 116) Nitekim Locke algıyı, zihnin pasif olarak kendisine verilen şeyi aldığı bir durum olarak izah eder. Locke’a göre, duyu algısı, hem bedensel hem de zihinsel bir süreç olup, ilk süreçte duyum ve algı yoluyla izlenimler pasif olarak işlenirken, düşünmede zihin aktiftir. Bu anlamda karmaşık ideler, zihnin aktif bir rol oynamaya

⁴ Anlama yetisi ve iradeyle zihin kendini gözlemlemesi ile edinilir.

başladığı ve zihinde, algılama ve düşünme işlemlerinin rol oynadığı yerdir. “Anlama yetisinde bu basit ideler biriktiğinde, sıra onları yinelenme, karşılaştırma ve neredeyse sınırsız çeşitlilikte birleştirme işlemleri başlar ve böylece anlama yetisi isterse birleşik ide yaratabilir. Fakat bu iki duyum yolu kullanılmadan zihinde en yetkin anlama yetisinin bile yeni bir basit ide bulma yahut yaratma gücü yoktur.” (Locke, 2004: 95) Böylelikle basit idelerin birleştirilmesi yahut basit ve birleşik idelerin birleştirilmesiyle karmaşık ideler zuhur eder. Locke’a göre, karmaşık ideler kendi arasında modlara, substanslara ve bağıntılara ayrılır. (Locke, 2004: 130)

Locke’un zihni temsil meselesinde basit ideler, karmaşık ideler, mod, substances ve bağıntı ideleri, gerçek, upuygun ve doğru idelerle irtibatlı olup, Locke “(1) tüm basit fikirlerin hepsinin gerçek, upuygun ve doğru olduğu, (2) karışık modların (ve ilişkilerin) tüm fikirlerin gerçek, yeterli ve doğru olduğu ve (3) bazı substances fikirlerinin bazılarının gerçek, bazılarının doğru olduğu” (Chappell, 1994: 50) sonucuna ulaşır. Böylece Locke, basit idelerin gerçek olduğunu ve nesnedeki etkilerinden başka bir şey olmadığını; mod idelerinin ilkörnekler (arketipler) olduğunu, kendilerini temsil ettiklerini ve basit idelerin aksine reel mevcudiyete istinat etmediğinden karışık modların gerçekliğinin, uygunluğunun ve doğruluğunun sadece nominal olduğunu ve birbirinden çok farklı olan ve doğada bir arada bulunmayan, dağınık ve bağımsız olan fikirleri birleştiren genel fikirler olduklarından, nominal öze sahip olmalarıyla kendilerinde var olan birliği ad vasıtasıyla tutabildiğini iddia eder. Bir diğer ifadeyle, Locke’a göre, karışık modların soyut ideleri yahut özleri anlık tarafından modelsiz ve kendince, gerçek varoluşa bağlı olmadan yapılır. Bu anlamda karışık mod türünün özleri zihnin ürünü ve insan yapımıdır. (Locke, 2004: 308) Hattâ Locke’a göre, karmaşık idelerin ve karışık modların adları, başka bir dile çevrilmeye kalkışıldığında sözlükte aynı kesin idenin yerini tutan adları bulmak zordur. (Locke, 2004: 310) Bu bağlamda Locke şeylerin gerçek özünü bilmediğimizi ve eğer bilecek bir kişi olsaydı, idelerimizin birbiriyle farklılık arz edeceğini düşünür.

Eğer duyularımız bir değişmeye uğrayıp da daha işlek ve daha keskin olsalardı, şeylerin görüngüleri ve dış yapıları karşımıza bambaşka çıkarlardı... Öyle ki, onun, görülen nesnelere üzerine başkalarıyla konuşabileceğinden ya da görünüşleri tümüyle değişik olan renkler üzerine bir iletişim kurabileceğinden şüpheliyim. (Locke, 2004: 190)

Locke’a göre insanlar aynı substance “konusunda farklı idelere malik olabilirler ve onun müşterek adına çok farklı ve hayli kesin olmayan anlamlar verebilir... Bundan kaçınılmaz biçimde daima çıkacak sonuç, substanslara ilişkin karmaşık idelerin onlar için aynı adı kullanan kişilerde çok farklı olacağı ve böylece onların adlarının anlamlarının da ziyadesiyle kesinlikten yoksun olacağıdır” (Locke, 2004: 316) ve de idelerin muhtevası ve temsiline hususi olarak kalacağıdır. (Locke, 2004: 265,291-8) Locke, karmaşık fikirlerin ve onlar arasındaki bağın ancak kelime ile kurulabileceğini (Losonsky, 2006: 14) ve basit fikirleri birleştirerek, onlara ad ekleyerek ve sınıflandırarak onların birlik halinde ve sabit kalmasının temin edileceğini savunur.

Karmaşık idelerin dağınık parçaları arasındaki bağlantıyı tesis eden zihin olduğundan, tabiatta özel bir temeli olmayan bu birlik, parçaları bir arada tutup dağılmalarına mani bir şey yoksa yeniden dağılır. Dolayısıyla koleksiyonu yapan zihin olsa da, onları sınımsız bağlayan düğüm, addır. (Locke, 2004: 283)

Bu anlamda Locke’a göre, “doğayı izlemek, karmaşık idelerimizi gerçek varoluşlara uydurmak ve adlarının imlemlerini şeylerin kendilerine göre düzenlemek zorundayız, yoksa adlarımız o şeylerin imleri olmaz ve onların yerini tutmaz.” (Locke, 2004: 305) Locke’a göre, ideler nesnelere; ad ise ideleri mütemediyen eksik ve kısmi olarak ifade eder ki, bu Locke’un temel bir iddiası olup, temsil kuramı da bunu iktiza eder. Keza Locke, basit idelerin ve cisimlerin adları gerçek

varoluşu anıştırmakla beraber basit idelerin ve modların adları hem gerçek hem de adsal özü imlemekte (Locke, 2004: 302-3) olduğunu iddia etse de, her türün özünün soyut ide olduğunu, (Locke, 2004: 314) özsel olmanın yahut olmamanın soyut idelerimizle ve onlara verilen adlarla alâkalı olduğunu, (Locke, 2004: 316) özün bir cinse bağlı olduğunu ve bir türü gerektirdiğini (Locke, 2004: 317) ve bütün bunların ise gerçek özden ziyade adsal özü teşkil ettiğini savunur.

...nesnelere türlere bağlayan şey, temelinde ve nedeni olarak o gerçek özün bulunduğu kabul edilen adsal özdür. (Locke, 2004: 289)

Böylece Locke'a göre, gerçek özü bilemediğimizden basit idelerden karmaşık ideler yaparak, genel adları ve sınıflandırmalarımızı adsal özle gerçekleştiririz. (Locke, 2004: 318-9, 322) Locke'a göre türlerin sınırlarını çizen, türlerin özlerini tayin eden ve sınıflandırmayı teşkil eden insan olduğundan, genel "şeylerin gerçek varoluşunda bulunmaz, bunlar anlığın kendi gereksinimi için yaptığı buluşlar ve ürettiği şeylerdir... Sözcükler, genel idelerin imleri olarak kullanıldıkları ve böylece birçok tikel şeylere eşit biçimde uygulanabilir oldukları zaman geneldirler; ideler de birçok tikel şeylerin temsilcileri oldukları zaman genel olurlar; fakat tümellik, her biri kendi varoluşunda tikel olan nesnelere kendilerinde, hattâ imlemlerinde genel olan sözcükler ve idelerde bulunmaz. Bunların imlemi insan zihninin onlara eklediği bir bağıntıdan başka bir şey değildir." (Locke, 2004: 270) Bu durumda Locke'a göre, bir nesneye belli bir adın eklenmesiyle ve adın belli bir fikri mütemadiyen karşılamasıyla kelime ve ide arasında doğal bir ilişkiye tekabül etmeyen, keyfi olarak bir kelimenin, bir fikrin işareti haline getirildiği bir bağ kurulmuş olur. (Ashworth, 1981: 307) Kullanılan kelimeler sadece kullananın zihnindeki idelerinin bir işaretidir. Locke'un ifadesiyle, "kelimelerin, bir kimsenin kullanımındaki imlemlerinin o kimsenin ideleriyle sınırlı olduğu ve başka hiçbir şeyin imi olmayacakları kesindir." (Locke, 2004: 291) Aksi halde Locke'a göre kötüye kullanım gerçekleşmiş olur.

Bu anlamda Locke'a göre, kullandığımız kelimeler her ne kadar ortak olsa da, onların ideleri hiçbir şekilde ortak değildir; kelimeler sadece onu kullananın zihnindeki ideye işaret ettiği gibi, şeylerin de yerini tutamaz. (Locke, 2004: 289) Locke'a göre, şeylerin temsili olan ideler kusurlu ve özensiz bir şekilde derlenmiş olduklarından şeyleri olduğu gibi yansıtılmaları beklenemez. (Locke, 2004: 287) Bir kimse ne kendi zihnindeki idesinin başkasınıninkiyle aynı olduğunu ne kendisinde idesi bulunmayan bir nesneyi işaret ettiğini ne de ideleriyle nesnelere tam bir uyum içinde olduğunu söyleyebilir. (Locke, 2004: 288) Böylelikle ortak olan tek husus, işaret olarak kullanılan adlardır. Locke'a göre dilin keyfi olarak inşa edilmesi, iletişim kurmak için bir sınıflandırma şeması üzerinde anlaşmamız gerektiğini gösterir ki, soyutlama ve sınıflandırma faaliyetinin akabinde dilde genel terimler, anlayışın işçiliğiyle tebarüz ederek, zihinsel bir faaliyet olan soyutlama neticesinde genel fikirler ve bilâhare genel adlar vuku bulur. (Locke, 2004: 270, 276); (Losonsky, 2003: 80)

Locke'a göre, belli adlar almış olan soyut ideler özler olarak var olur; özler var edilemez ve bozulamazdır (Locke, 2004: 301), belli bir kesinlik ihtiva etmiş ve nesnellik kazanmıştır. Adlar bir kez soyut idelerin işareti olduktan sonra, değişmez ve sürekli bir hale gelir. (Locke, 2004: 302,7) Bir diğer ifadeyle, x niteliğinin temel özelliklerine sahip olan bütün idelerin bir sınıfını teşkil ettiğimizde artık evrensel veya genel idemiz sabit bir muhtevaya sahip olmaya ve x'in karmaşık idesi evrenselimizin bir örneği olmaya başlar. Lakin şimdiye kadar tetkik ettiğimiz tüm x örneklerinin y niteliğini haiz olduğunun anlaşılmasıyla meydana getirdiğimiz genel ide yahut öz artık bizde mevcut olduktan sonra, genel idemize yahut öze yönelik bir ekleme yahut çıkarma işlemi yapılamayacağından, ileride yeni gözlemler neticesinde x örneklerinin t niteliğine sahip olması durumunu dahî genel idemize dâhil etmemiz mümkün olmayacaktır. Bu ise, idelerimizin eksik ve yetersizliğinin ötesinde, bilginin mümkünlüğüne ket vuracağını ve onların güvenilmez olacağını

söylememizi mümkün bir hale getirir. Bu durumda yanlış kurgular neticesinde oluşmuş olan evrensel x idemizi düzeltme imkânımız bertaraf edilmiş ve Locke'un nesnellik düşüncesinin öznelilik düşüncesine mezcedilerek, her bir insanın kendi evrensel nesnelliğini kurabileceği ihtiva edilmiş olur.

Bunlara ek olarak, Locke'un temsil kuramında, temsillerin az yahut çok orijinalere sadık olduğunun iddia edilebilmesi ve bunun farkına varılabilmesi için orijinaleri kısmen de olsa görmemiz iktiza etmez mi? Aksi halde kopyalarımızın, orijinalerin kopyaları olduğunu nasıl kabul edebiliriz? Nitekim ne algılanacak bir nesne ne duyulardan mülhemle teşkil edilecek bir ide ne de ortak bir anlam mümkündür? Bu durum nesnenin inkârına, nesnellüğün imkânsızlığına ve semantiğin yok oluşuna bizi götürmez mi? Keza bir yandan nesnenin ulaşılamazlığı bakımından idealizme ve her bir insanın genel idesinin eksik, yetersiz olmasına rağmen, bireysel anlamda bir geçerliliğinin, kalıcılığının ve sabitliğinin olması ve anlamın, özün insan tarafından teşekkül etmesi bakımından "hakiki bir anlamın" hem idrak edilemezliği hem de mevcut olmayışı göreliliğe kapı aralamaz mı ve semantik bir zemini ortadan kaldırmaz mı?

Dilin ve Zihnin Temsili Meselesinde Berkeley'in Sahnesi

Soru(n)larımızı Berkeley'in sorgularıyla birleştirerek devam edelim. Locke'un iddiasına göre, eşyayı yalnızca temsil ettiğimiz için eşyanın kendisi ile eşyaya yönelik idelerimiz arasında farklılığın olması kaçınılmazdır. Fakat bunlardan hangisinin, o şeyde mevcut olan hakiki vasfı temsil ettiğini yahut etmediğini tayin etmek mümkün olmamaktadır ve hattâ Berkeley'e göre, bu durumu bilmek kudretimiz dışındadır. (Berkeley, 1935: 84) Zira Berkeley'e göre, doğrudan görülme imkânı olmayan hakiki bir eşyanın neye benzediği bilinmediğinden, mahsus bir şeyin gayri mahsus bir şeye benzemesi mümkün değildir. (Berkeley, 1996: 181) Berkeley'in ifadesiyle, "nasıl olur da fikirlerimiz gibi mütemadiyen değişen ve temevvüç eden şeyler, herhangi muayyen ve sabit bir şeyin kopyası veya sureti olabilir?" (Berkeley, 1935: 180)

Berkeley'e göre, algılardan tecrit edilmiş bir şey algılanamadığı gibi, hakiki anlamda göremediğimiz eşyanın bir temsilini oluşturma iddiasında da bulunamayız. Bu çerçevede Berkeley'e göre, idrak edilen şeylerin, zihin dışında mevcut olan şeylere uygun olup olmadığı asla bilinemez. Ona göre, "mahsusat daima bilavasita idrak olunabilir ve bilavasita idrak olunabilen her şey fikirlerdir, bunlar ise yalnız müfekkirede mevcuttur." (Berkeley, 1996: 184) Zira eşyanın hakiki vasıflarını değil yalnız tezahürlerini gördüğümüzden, Berkeley'e göre, hakiki, mutlak veya bizatihi eşyanın yer kaplama, şekil ve hareketinin bilgisi imkânsızdır. Berkeley'e göre, "o halde, bütün gördüğümüz, işittiğimiz ve duyduğumuz şeylerin sadece hayal ve boş resimlerden ibaret olup *tabiat âleminde (Rerum natura)* mevcut olan hakiki şeylerle asla tevafuk etmeyebileceğini bilmeliyiz." (Berkeley, 1935: 84) Nitekim ona göre, eşya aynı kaldığı halde fikirlerimiz değiştiğinde bunlardan hangisinin o şeyde mevcut olan hakiki vasfı temsil edip edemediğini tayin etmek kudretimiz dışında kaldığından, Locke gibi, *şeylerin* zihin dışında mevcut olduğu ve onların zihnimizde hayalleri ve işaretleri olduğu iddiası mütemadiyen *şüphencilik* ile yüzleşmek zorundadır.

Bu anlamda Berkeley'e göre, *eşya* ile *fikirler* arasında bir fark olduğu ve eşyanın zihin dışında bir varlığı olduğu iddiası nedeniyle şüphencilik vuku bulur. (Berkeley, 1996: 87) Zira Berkeley'e göre, Locke'un birincil ve ikincil nitelik ayrımıyla eşyanın kendisi faal bir varlık zeminine çıkarılarak, eşyaya "bir şeyin sebebi olma" düşüncesi yüklenir böylelikle ona bir öz fikri verilmiş olur. Hâlbuki Berkeley'e madde meçhul vasıfların meçhul mesnedi olarak iddia edildiğinden, niçin olduğunu bilemediğimiz bir şeyin varlığı ehemmiyetli olmamakla birlikte, (Berkeley, 1935: 78) idrak ettiğimiz vasıfların eşyanın üzerinde olmadığı, eşyanın hakiki mahiyeti hakkında hiçbir şey bilmediğimiz ve

hattâ mevcudiyetlerinden bile emin olmadığımız vazıhtır. Zira idrak edilemeyen ve zihinlerimizde herhangi bir fikir hâsıl etmek kudretinde olmayan, yer kaplama, şekil ve mekânı olmayan eşyanın *biçim için mevcut olması* da mümkün değildir. (Berkeley, 1935: 74) Nitekim Berkeley'e göre, madde münfail, atıl, *duygusuz ve meçbul* bir şey olduğundan ve *fail* veya müessir bir illet olmadığından, ihsasla alınabilen vasıflardan azade olup, idraki kabil olmadığından ne faildir ne müdriktir ne de idrak edilir. Böylece Berkeley'e göre, Locke'un eşyanın gerçek özünün olmadığı iddiası, fikirlerin, eşyaya nispetle oluştuğuna yönelik iddiasıyla tutarsızdır. Nitekim Berkeley'e göre, hareketsiz ve düşünülemeyen eşya, *düşünce sebebi* olamaz. (Berkeley, 1996: 195)

Bu durumda Berkeley'e göre, yer kaplama, şekil ve hareket “*sadece zihinde mevcut olan fikirlerdir;* ve bir fikir başka hiçbir fikre tamamen benzeyemez... şekil, hareket v.s cevherler içinde ve zihin haricinde mevcut değildir, keza küçük büyük süratli ve yavaş, kemiyet de zihindedir aynı ses, renk, sıcaklık, soğukluk gibi zihin içindedir.” (Berkeley, 1935: 42) Berkeley'e göre hiçbir cisim fikirsiz olarak mevcut olamayacağından fikirlerimizi hâsıl etmek için harici eşyanın mevcudiyetini kabul etmek zorunda değiliz. (Berkeley, 1935: 44) Daha iyi bir yol Berkeley'e göre, eşya tabiri yerine fikir tabirini kullanmaktır.

Düşünemeyen bir şeyin bir müfekkire tarafından idrak olunmaksızın mevcut olabilmesi katıyyen imkânsızdır... Ben eşyayı fikirlere değil fikirleri eşyaya tahvil ediyorum. (Berkeley, 1935: 235-6)

Böylece Berkeley, “şeyleri fikirlere dönüştürmediğini ve onları zihnin bir özelliği haline getirmediğini, aksine fikirleri şeylere dönüştürdüğünü ve eğer varoluş kavramını korumak istiyorsak, onlara zihinde epistemik bir varoluş” vermemiz gerektiğini savunur. (Yolton, 2000: 98) Bu ifade, Berkeley'in “nesne” terimini algılanan ve bilinen olarak tanımladığı anlamına gelir. Böylelikle Berkeley “görünür nesne yahut eşya” ile “fikir” terimlerinin aynı manayı ihtiva ettiğini, bir şeyin “mevcut” olmasının “algılanan”, “bilinen” veya “anlaşılmış” anlamına geldiğini (Yolton, 2000: 135) ve bu anlamda 'zihin tarafından algı' ifadesinin 'zihinde varoluş' anlamını tazammun ettiğini savunur. (Yolton, 2000: 136) Bu bağlamda “var olmak algılanmaktadır”⁵ ifadesi "var olmak zihinde var olmaktır" ifadesinin açık bir çevirisi olarak tebarüz eder ki, Berkeley üçüncü diyalog'un bazı pasajlarında “zihinde var” ifadesini zihin tarafından “bilinir, yakalanır, algılanır” anlamında kullanır. (Yolton, 2000: 97) Berkeley için zihin tarafından algılanan fikirler bir zihin modu değildir. (Yolton, 2000: 98)

Berkeley'e göre, zihnimizdeki fikirler koşullu bir varoluşa sahip olmadığı için, zihnin bir niteliği yahut özelliği olamaz. Berkeley'e göre, fikirler iki gruba ayrılır: Birinci gruptaki fikirler, imgeler olup, eşyanın resimlerini zihnimizde üretmemizdir. İkinci gruptaki fikirler, daha güçlü ve daha canlı olma eğiliminde olup, Winkler'e göre, Berkeley'in fikirleri, yalnızca canlılık ve güç açısından farklılık gösteren görüntüler veya nesnelere. Duyu fikirleri, 'daha düzenli, canlı ve sabit, daha güçlü, daha düzenli ve daha tutarlı olma konusunda hayal gücünün neden olduğu fikirlerden farklı olabilir' ama bunlar da fikirlere. (Berkeley, 1996: 33) Duyu fikirleri, hayal gücü fikirlerinden daha düzenli, canlı, güçlü, tutarlı ve sabit olup, iki fikir arasındaki tek fark değişen canlılık ve güç seviyesindedir. Bu durumda “hayal gücü fikirleri imgelerdir ve duyu fikirleri canlılık ve güçteki seviyeleri, çeşitliliği dışında, tam olarak onlar gibidir.” Winkler'e göre, eylem veya işlem, canlılık ve güç bakımından değişme açısından tanımlanamayacağı için Berkeley'in fikirlerinin zihnin eylemleri veya işlemleri olmadığı tebarüz eder. (Winkler, 2002: 12) Bütün bunlar nihayetinde Berkeley'e göre, ister duyularımıza verilen gerçek eşya/ideler olsun yahut da imgelememizin ürettiği soluk, cansız,

⁵ esse est percipi

düzensiz, değişken şeylerin imgelemleri olsun bunların hiçbiri zihin olmaksızın kendi başına var olması mümkün değildir. (Berkeley, 1996: 54) Böylece Berkeley'in fikre yönelik ifadeleri Yolton tarafından şu şekilde toplanır.

1. Fikirler, algılar, hisler ya da düşüncelerdir.
2. Algılamalar veya fikirler şeylerin kendileridir.
3. Bilinen veya algılanan şey zihinde (yakın) mevcuttur.
4. Akılda var olmak, zihin tarafından algılanmak veya bilinmek anlamına gelir.
5. Zihin tarafından algılanmak, şeylerin zihninde olduğu yoldur.
6. Algılamalar veya fikirler akıl dışında mevcut değildir.
7. Şeyler zihin dışında var değildir. (Yolton, 2000: 139)

Berkeley'in fikre yönelik bu iddialarının temel nedeni Locke'un soyut genel fikir anlayışını reddetmektir. Zira Berkeley'e göre, idrak edilemeyen bir cevher olarak görülen maddenin yahut zihin harici eşyanın mevcut olması imkânsız (Berkeley, 1935: 78) olduğu gibi, yegâne fail zihin harici nesnelere olmadığından onlara *kuvvat veya faaliyet* izafe etmek de abestir. (Berkeley, 1935: 66) Keza Berkeley'e göre, soyutlaştırma gibi bir melekemizin olmaması nedeniyle ve sadece tahayyül melekmesine yahut idrak ettiğimiz münferit şeyler hakkındaki fikirleri temsil eden, onları mütenevvi bir surette tefrik ve taksim eden bir melekeye malik olmamız hasebiyle, Locke'un iddia ettiği bir soyutlama işlemini tasdik etmemiz mümkün değildir. Berkeley'e göre, algının olmadığı yerde varlığın kendisinden de bahsetme imkânımız olmadığından soyut genel fikirlerden bahsedilemez.

Berkeley, soyut fikrin kökeninin dil olduğunu ve bu nosyonun membaının lisan olduğunu iddia ederek, zihin meselesini, dil meselesiyle irtibatlı olarak işlemeye çalışır. (Berkeley, 1935: 27-8) Berkeley *İnsan Bilgisinin İlkeleri* adlı çalışmasında "her türlü saf içlemsel ve "soyut" düşünmenin eleştirisine doğru genişleyen bir dil eleştirisiyle başlar" zira Berkeley'e göre, "soyutlamayı terk ettiğimiz ölçüde salt-dolaylı olanın çevresi bize kapanma tehdidi taşıdığı için, soyutlama reddedilir." (Cassirer, 2005b: 43) Berkeley'e göre, kavramın veya soyut genel fikrin, dolaylı çıkarımsal bir yöntem olması yahut belirli bağlantı yollarını bilme noktasında algının haricinde ve algıyı gösteren bir şey olarak kavranması nedeniyle; yani kavramın, inşa edilmiş ve bilinen yola yardım ederek, öznel, özgür ve keyfi özelliklerini sahneye koyarak iş gördüğünden, soyut düşünme faaliyeti algıdan aldığı verileri değiştirip, dönüştürüp ve şekillendirdiğinden "hiçbir zaman metafiziğin bir aleti olamaz: Çünkü metafizik bilgi doğrudan doğruya olanın öğretisi olmak ister." (Cassirer, 2005b: 43) Hâlbuki Berkeley'e göre, Locke'un soyut genel düşüncesindeki "şu" zamiriyle işaret ettiğimiz nesneye yönelik bizde meydana gelen bir temsilin, onun bir benzeri temsille karıştırılması bilincin, bütün-parça ilişkisine yönelik hatalar yapmasına sebebiyet vererek, duyu alanının ve izlenimlerinin yalın varoluşundan, dilin alanı olan işaretler dünyasına geçiş yapılmasıyla ve işaretler dünyasındaki sembolere güvenilmesiyle, soyut dolaylı düşünmenin yanılığına teslim olunur. (Cassirer, 2005c: 15-6) Keza Berkeley'e göre, kavram vasıtasıyla hakikatın temeli olan yalın duyu verileri terk edildiğinden elimizde sadece hayal gücü kalır.

Böylece Berkeley bir dil eleştirisi üzerinden insan zihnini yanılığa uğratan "kelimelerin yanlış kullanımı ve genel konuşma biçimleri yüzünden, bilmenin büyük bir kısmının şaşılacak şekilde birbirine karıştırıldığı ve maskelendiğini" savunarak, "mükemmel olan ve elimizle erişebileceğimiz bilgi ağacını açık ve saf biçimde görmek için, sadece kelimelerin perdesini aralamak zorunda" (Cassirer, 2005a: 104); (Yolton, 2000: 84) olduğumuzu iddia eder. Berkeley'e göre, "muhakemeyi körleştiren ve dikkati bölen kelime perde ve engellerini fikirlerden ayırmak lazımdır... kelimeler perdesini kaldırmak kafidir." (Berkeley, 1935: 32-3) Berkeley'e göre, doğruluk ve yanlışlık, görünüş ve gerçeklik şeylerin kendisinde değil, kelimelerin perdesi ve maskesi

münasebetiyle vuku bulur ve kelimelerden kurtulduğumuz ölçüde duyu izlenimlerinin çıplak varoluşlarıyla karşılaşma imkânına kavuşabilir ve böylece her türlü yanılgıdan ve yargıdan kurtulabiliriz. Nitekim Berkeley'e göre, bütün gerçeklik teorik yorumlara bulaşmamış ve dile bürünmemiş ve dolayımın olmadığı ilk algıya istinat eder. Bu ise Berkeley'in metafiziksel bir mekân araştırmasına tekabül ederek, hem zihin hem de dil araştırmasından kopmaz bir bütünlük arz eder. Berkeley görme teorisi ve modern optik çalışmalarıyla icra ettiği mekân algısı gelişimini dilin gelişimiyle mukayese ederek, mekânsal düşünüşün kurulmasını, işaretler ile onların anlamları arasındaki tam bir muadil olma durumuna bağlamıştır.

Bu minvalde Berkeley "hepimiz adil, doğru, yanlış, kamu yararı ve tüm bu şeylerden bahsediyoruz. Adlar aynı olabilir, ancak kavramlar ve sonuçlar çok farklıdır, belki de taban tabana zıttır ve yine de her biri açık kanıtları kabul edebilir ve aynı akıl yürütme yöntemiyle çıkarılabilir" (Yolton, 2000: 86) sözleriyle değişken ad ve kavram arasındaki tezatlığı serimleyerek, yeni kavram anlayışını inşa eder. Yeni kavram anlayışına göre, bütün üçgenleri tazammun eden genel bir kavram iddiasından ziyade, üçgeni değişken olarak müşahhas bir tasarımla karşımıza çıkaran bir iddia söz konusudur. Bir diğer ifadeyle, bir türdeki bireylerin/değişkenlerin bir değişim kuralının birliğini tazammun etmesidir. Böylece Berkeley'e göre, bütün mümkün durumların toplamı türetilerek, değişim kuralının birliği müşahhas bir tasarım imgesiyle tecelli eder ve her ne kadar doğrudan algı alanında zahir olmasa da, bu kuralı geçerli kılan şey yahut bu "kural için herhangi bir duysal-görsel dayanak arandığında, bu dayanak sadece isimde, kelimedede bulunabilir." (Cassirer, 2005c: 397-8)

Locke'da "mücerret genel idenin", Berkeley'de "müşahhas değişken ide" şeklinde sonuçlanan iki ayrı projenin ilkinde soyut idelerle işlem görülmesi, ikincisinde bu işlemin somut değişken bireylerin inşa edilmeye çalışılmasıyla nihayetlenir. Böylece, Locke'un "kelimelerin umumi fikirlerin işaretleri yapılmakla umumi olurlar", iddiasının Berkeley'de "kelime, mücerret umumi bir fikrin değil, fakat her birisi, zihne müstakil olarak gelen birkaç münferit fikrin işareti olarak kullanılmakla umumi" (Berkeley, 1996: 21) olur şekline dönüşmesidir. Keza Berkeley hakikatın zuhur etmesi bakımından yalın ilk algıya ehemmiyet vererek, dilin perdesinden kurtulma gayreti içersinde olsa da, Berkeley, mekân problemini genel sembol problemiyle irtibatlı olarak işleyerek, nesnenin yalın hali ile sembolik bir ürün olma hali arasında bir gerilim meydana getirir -bir yanda dilden sıyrılmak diğer yandan da dil ile var olmak-. Nitekim mevzu bahis gerilimde salt duysal ilk algı Berkeley'e göre, mekândaki nesnenin birliğini, düzenini ve düzeneğini temin etmekte yetersiz olduğundan, bunu ancak öz nitelikleri taşıyabilen ruhun kendisi yapabilmektedir. Böylelikle Berkeley'e göre, mekânsal deneyimimizin inşasını mümkün kılan algı gücü, ruh gibi, nesnelere doğrudan temasa geçebilme ve unsurların tam denklik kipine istinat ederek, belirli bağlantı yollarına gider. Zira ruh, "yalın "algı"ya veya mantıkî-çıkarımsal kavrama yetisi etkinliğine dayanmayan, salt duysal ve "aklı" olarak gösterilemeyen" bir güçtür ve "bu gücün içinde, gerçek bir etkinlik, bir zihin "sentezi"; soyut mantığın ve formel matematiğin kuralları değil "hayal gücü"nü kurallarıyla işleyen bir zihin sentezi söz konusudur. (Cassirer, 2005c: 199) Bu durum ise, Berkeley'in -sair yerlerde gördüğümüz üzere- kavrama ve hayal gücüne yönelik itirazlarının mekânsal algının inşası için gerekli olduğunu ve bu konuda da Locke'a yaklaştığını gösterir.

Bütün bunlarla birlikte Berkeley'in zihin dilini, duyuların dili haline getirme çabası, kendi sistemini geçersiz kılar. Zira Berkeley soyut genel düşünceleri reddederek dildeki bireysel duysal işaretler ile işaretlerin zihindeki genel anlam yapısı arasındaki ilişkiyi parçalayarak, dil yapısının kendisini duysal bir zemine irca eder. Nitekim Berkeley'in sisteminde kavramın muhtevası ada indirgenerek anlaşılmaya çalışılır; bu ise, bir adın, kavramın muhtevasını ne kadar yakalayabileceğini ve temsiline ne denli gerçekleştirebileceğini şüphe konusu haline getirir. Keza Berkeley metafizik, psikoloji ve duysal alanların temelini dile istinat ederek, dili daha üst bir konuma yerleştirir. Lakin

bu pozisyonu da, gerçeklik, bilgi, anlam, metafizik vb. alanda kaygan bir zemin vuku bulmaya başlar. Zira “duyusal dünya tablosu git gide saf bir sembolik dünya tablosuna” dönüşür (Cassirer, 2005a: 107) ve “şeylerin gerçekliği”, Tanrı’nın sonsuz zihnindekiler, insanların sonlu zihinlerine açıldığı “duyusal-işaret-dili” haline gelir.

Dilin ve Zihnin Temsili Meselesinde Hume’un Sahnesi

Berkeley’den ilhamla, Hume, zihnin farklı işlevlerini bilmeye çalışmanın, birbirlerinden ayırt etmenin ve uygun başlıklar altında toplamanın, soruşturmanın ve tüm düzensizlik görünümünü yeniden düzenlemenin elzem olduğunu (Hume, 1998: 15) ve hattâ insan zihni üzerine araştırma yapmanın zaruri olduğunu iddia eder. Bu hususta Hume’un sisteminde, “nesnelerin zihinde nasıl bulunabileceği” sorusu “nesnelere nasıl düşünebileceğimiz” sorusuna inkılâp ederek, zihnin tüm algılarını izlenim-fikir, basit-karmaşık, duyu izlenimleri-refleksiyon (*reflection*) izlenimleri vb. olarak ayırır. (Hume, 2009: 17) Söz konusu ayrımların temelindeki tasnife, güç, kuvvet ve canlılık derecesini yerleştirerek, Hume “tüm fikirlerimiz yani nispeten daha zayıf olan algılarımız, izlenimlerimizin, yani nispeten daha canlı olan algılarımızın kopyası” (Hume, 1998: 22); (Weintraub 2007: 482) olduğunu iddia eder. Hume, tüm fikirlerimiz/düşüncelerimizin/tasarımlarımızın, izlenimlerimizden türediğini, düşüncelerin nesnelere kopyalandığını, geçmiş görüşlerimizi ve duygularımızı yansıttığımızda, düşüncemizin sadık bir ayna olduğunu ve nesnesini gerçekten kopyalandığını savunur. (Yolton, 2000: 187)

İzlenimleri, iç-dış duyum izlenimleri olarak ayıran Hume, dış duyum izlenimlerinin bilinmeyen nedenlerle ruhta ortaya çıktığını, iç duyum izlenimlerinin ise tasarımdan yahut fikirlerden türettiğini söyler. (Hume, 2009: 21) Hume’a göre izlenim, duyu verilerinden aldığımız ve zihnimize giren canlı algılardır ve “tüm izlenimler, yani iç veya dış tüm duyular, güçlü ve canlıdır; aralarındaki sınırlar daha kesin belirlenmiştir ve onlar hakkında bir hataya veya yanlış düşmek hiç de kolay değildir.” (Hume, 1998: 25); (McRae, 1969: 490;) Böylece Hume, “izlenim ile örneğin duyular, duygular ve hisler gibi daha güçlü algılarımızı, tasarımlar ile daha zayıf algıları” veya “bunların bellekte ve imgelemdeki kopyalarını” kasteder. (Hume, 2009: 305) Hume, dış nesnelerin bir görüntü veya algıyla etkileşime girerek zihnimizde oluştuğunu, karşımızda duran bir tablonun sadece algı olduğunu ve tablonun niteliklerinin ise, algının nitelikleri olduğunu iddia eder. (Yolton, 2000: 197) Zira Hume’a göre, tasarım, algılar yoluyla zihnimize giren izlenimlerin, düşünme ve akıl yürütmedeki soluk imgeleridir ki, tasarım, duyuların (*sense*) algılarını (*perception*) taklit veya kopya ettiğinden, en yüksek bir tasarım en düşük bir izlenimi aşamaz. (Hume, 1998: 20); (Wilson, 1986: 106-7) Nitekim Hume’a göre, “kör bir kimse renkler üzerine, sağır biri de sesler üzerine hiçbir kavram biçimlendiremez. Bunlardan herhangi birinde eksik olan duyuyu yeniden canlandırın; duyuları için yeni bir giriş açmakla fikirler için de yeni bir giriş açmış olursunuz ve bu objeleri tasarlamakta hiçbir zorluk çekmediğini görürsünüz.” (Hume, 1998: 23)

Bu minvalde izlenim olmaksızın bir düşüncenin, fikrin yahut tasarımın da olamayacağı Hume’a göre vazih olup, bir “fikrin hangi izlenimden türediğini soruşturmaktan öte bir şey yapmamız gerekmez... “nefret etmek, sevmek, düşünmek, hissetmek, görmek; hepsi yalnızca algılamaktır, başka bir şey değil... Algılar haricinde zihinde hiçbir şey olmadığına ve tüm tasarımlar zihinde daha önceden var olan bir şeylerden türediklerine göre, buradan şu çıkar: Bizim tasarımlardan ve izlenimlerden farklı türde herhangi bir şeyi tasarlamamız ya da bunların tasarımını oluşturmamız olanaksızdır... hiçbir zaman kendimizin bir adım ötesine geçemeyiz ya da bu dar alandaki algıların haricinde hiçbir tür varoluş kavrayamayız. Bu imgelemimizin evrenidir; burada üretilmeyen hiçbir tasarımımız yoktur.” (Hume, 2009: 58-9) Fakat Hume altın dağ gibi doğrudan

izlenimi olmayan tasarımlarımızın nereden kaynakladığını izah edebilmek için, yalın ve karmaşık algılar ayrımına müracaat eder. Yalın olanlar başka bir parçaya ayrılmayan, doğrudan birebir temsil ettikleri yalın izlenimlerden meydana gelen algılardır; karmaşık olanlar ise, parçalara ayrılabilenler olup, karmaşık tasarımlara karşılık gelen izlenimleri olmayan algılardır. (Weintraub 2007: 489); (Yolton, 2000: 186) Hume karmaşık tasarımları ise, bellek ve imgelem yetilerine ayırarak, belleğin tasarımların ilk düzen ve konumları saklaması ve imgelemenin tasarımları istediği gibi düzenleyip değiştirebilmesi olarak izah eder. (Hume, 2009: 21)

Hume'a göre belleğin görevi yalın tasarımların düzenini ve konumlarını saklamak olduğundan, izlenimi değiştirme gücüne sahip değildir. Oysaki imgelem özgün olduğundan izlenimin düzenine ve şekline bağlı olmak zorunda değildir. İmgelem yalın tasarımlar arasında birtakım birleştirmeler meydana getirdiğinden Hume'a göre burada evrensel bazı ilkeler olmalıdır, aksi halde imgelem hiçbir şeyi izah edemez. (Hume, 2009: 22) Nitekim Hume'a göre, geçmişteki nesnelere hakkında bize talimat veren deneyim ve gelecek için aynı şeyi beklememizi belirleyen alışkanlık ilkeleri imgelem üzerinde çalışarak, nesnelere bir varoluş atfetmemize neden olur, bu anlamda imgelem olmadan, iddialarımızı ve inançlarımızı oluşturmamız mümkün olmaz, hafızanın bize sunduğu canlı görüntüleri, geçmiş algıların gerçek resimleri olarak alamazdık. Hume'a göre, imgelem tutarsız ve yanlış olsa da, bize sebep ve sonuç ilişkisini veren imgelem olup (Yolton, 2000: 175), neden-sonuç ilişkisini, bağlantı, benzerlik yahut bitişiklik ilkelerini verir. Bu tür ilkelerin olmaması durumunda Hume'a göre, tasarımlarda rastgelelik yahut şans vuku bulur ve yalın tasarımlardan düzenli karmaşık tasarımlar zuhur etmez, hattâ iki tasarımı birleştirerek yeni bir sonuca varmak mümkün olmazdı. Böylece Hume'a göre, bütün bu çağrışımların ve düzenin kaynağı benzerlik, bitişiklik ve neden-sonuç (Hume, 1998: 28) olup, söz konusu üç ilişkiden en kapsamlı olan neden-sonuç ilişkisidir.

Hume'a göre neden ve sonuç olarak adlandırılan iki ayrı durumun, tek bir durum olarak görülmesi, onların zorunlu bağlantıya sahip oluşundan değil, zorunlu bağlantı çıkarımımızdan neşet eder. (Hume, 2009: 71); (McRae, 1969: 490-1) Edindiğimiz tecrübelerle bir nesnenin diğerini ortaya çıkardığı o gizli gücün bilgisine akıl yürütmenin herhangi bir işleviyle ulaşamayız. (Hume, 1998: 47) Nitekim Hume'a göre, neden-sonuç ilişkisi apriori değil de tecrübî olduğundan, tecrübeden çıkarılan sonuçlar zihnimizin işlevi üzerine temellenemez, nedenin, sonuca; sonucun nedene zorunlu olarak bağlı olduğu iddia edilemez. (Hume, 1998: 37) Hume'a göre, "zihin bir nesnenin tasarımından ya da izleniminden bir başkasının tasarımına ya da inancına geçtiği zaman, akıl tarafından değil bu nesnelere tasarımını çağrıştıran ve onları imgelemde birleştiren belirli ilkeler tarafından belirlenir... Öyleyse çıkarım yalnızca tasarımların birliğine bağlıdır... Tasarımları bir araya getiren biricik genel ilkeler benzerlik, bitişiklik ve nedensellikler..." (Hume, 2009: 74)

Böylece birkaç nesne arasında bir benzerlik bulduğumuzda, kemiyet ve keyfiyet derecelerindeki farklılıklar ne olursa olsun, hepsine aynı adı uygularız. Edindiğimiz gelenek yardımıyla, ad bize "nesnelere birinin fikrini canlandırır ve hayal gücünün onu tüm özel koşulları ve oranlarıyla tasavvur etmesini sağlar." (Tienson, 1984: 322) Bir diğer ifadeyle, Hume'a göre, birbirine benzeyen nesnelere, aralarındaki farklılıklar göz ardı edilerek, tek bir ad altında birleştirilir. Hume'a göre, belirli bir sesi işittikten sonra herhangi geçmiş bir deneyimle imgelemenin kendisi hem bu düşünmenin yerine geçerek hem de sözcükten tasarıma geçerek, "birinin işitilmesi ile diğerinin tasarımlanması" vuku bulur. "Böylelikle genelleştirilen belirli bir fikir, belirli bir kelimeyi duyduğumuzda hatırlamaya hazır olduğumuz tüm fikirlerin kümesini temsil eder ve bu nedenle kelimenin anlamı da tüm kümeyi kapsar." (Landy, 2016: 258) Hume'a göre, alışkanlıkla "imgelemimizin o nesneyi tüm özel koşul ve oranları ile kavraması" durumu meydana gelir. (Hume, 2009: 29) Bu şekilde Hume, bir tasarımın ancak alışkanlık yoluyla genel bir hâl gelebileceğini

savunsa da, ona göre “her tek tasarımı bize kolayca anımsatan ve çoğu kez kendisine bağladığımız bir sözcük ya da ses tarafından uyarılan alışkanlık” bir güçlüğün tecelli etmesine neden olur. (Hume, 2009: 30) Mevzu bahis güçlüğün Hume’a göre, tasarımı ürettikten sonra genel terimin onunla irtibatlı olan diğer tasarımları göz ardı etmemize neden olmasıdır.

Misal olarak, üçgen sözcüğünü kullandıktan sonra, sadece eşkenar üçgen tasarımını oluşturursak bu durumda çeşitkenar, ikizkenar vb. üçgen çeşitlerini ihlal ve ihmal etmiş olacağımızdan bu önermenin yanlışlığı ve eksikliği tebarüz eder. Nitekim “tasarımlar doğaları bakımından tek ve aynı zamanda sayıları bakımından sonlu” olduklarından, “temsil edişlerinde ancak alışkanlık yoluyla genel olabilirler ve altlarında sonsuz sayıda tasarımı kapsayabilirler.” (Hume, 2009: 31) Lakin Hume’a göre, tek bir adın, birden çok tasarımı karşılaması mümkün değildir; çünkü nesnenin kemiyet ve keyfiyeti kavranmadan tasarımını oluşturmak olanaksız olduğundan genel düşünceleri düşünmek için ayrıntıların fikirlerini kullanırız. (Ardal, 1986: 782) Böylelikle Hume Berkeley gibi, “genel tasarımların yalnızca, kendilerine daha kapsamlı bir anlam kazandıran ve yeri geldikçe benzer bireyleri çağrıştırmalarını sağlayan belirli bir terime bağlanmış tikel tasarımlar olduklarını” (Hume, 2009: 27) tasdik eder.

Hume’a göre, soyut tasarımlarımızın ve genel terimlerimizin doğası, “tek ama temsil edişlerinde genel olup, Locke’un aksine kelime, fikre genel anlamını vererek, tikel bir tasarım genel bir terime bağlanmakla, yani, alışkanlık sonucu doğan birliktelik sayesinde başka birçok tasarım ile ilişkisi olan ve bunları kolayca imgeleme getiren bir terime bağlanmakla genel bir tasarım olur.” (Hume, 2009: 30) Bir diğer ifadeyle, Hume’a göre, belli bir ad yahut terim birden fazla tasarımı karşılıyor olsa da, esasında zihin tek bir nesnenin tasarımını oluşturur ve bunu alışkanlık aracılığıyla temsil eder. Böylelikle gelenek yahut alışkanlık vesilesiyle “anlam” tecelli eder. John Tienson’a göre, “Hume’un sistemindeki fikirlerle, anlamları özdeşleştirmek oldukça yanlıştır. Genel bir terimin anlamını öğrenmek, bir alışkanlık edinmektir. Bir kelimenin anlamını bilen ile bilmeyen arasındaki fark, alışkanlığın varlığıdır.” (Tienson, 1984: 323) Nitekim Hume’un amacı, genel bir terime giren bireyleri, alışkanlık vesilesiyle temsil ettirmek ve kelimenin pratiğinden fikrin anlamının ne olduğunu ortaya çıkarmaktır. Hume’un fikirden kastı ise, bir varlık olmaktan ziyade edinilmiş bir eğilim veya kapasite olup, mevzu bahis eğilimlerimiz, soyut fikirlerimizi teşkil etmekte ve sadece düşünceyi mümkün kılmayıp; düşünce, bu eğilimlerin düzenlenmesinden oluşmaktadır. (Wilson, 1986: 109) Böylece, Hume’un sisteminde kelimenin pratiği, fikrin doğası tarafından belirlenmediğinden fikri, kelimenin salt bir anlamı olarak kabul etmek doğru değildir. Hume’un sisteminde fikre anlam veren gelenek olduğu gibi, kelimenin de anlamını veren ve kelimeyi genel bir terim yapan gelenektir. (Zartman, 1975: 258) Bu durumda bir kelimenin anlamını aramak, neden ve sonuç arasında süregelen alışkanlığı yahut geleneği aramaktan başka bir şey değildir.

Adların yahut kelimelerin ve fikirlerin, keyfi olarak yapılandırılması durumu, bir kelimenin anlamının ancak bir geleneğin edinilmesiyle mümkün olduğunu iktiza eder. Çünkü Hume’un sisteminde anlam, bir fikir meselesi değildir yahut genel bir kelime, bir grup fikirle irtibat kurularak anlamla özdeş bir hale getirilmez, zira bir nesne için adlandırılan fikir grubu, tüm nesnelere için aynı durumu ihtiva etmez. (Zartman, 1975: 259) Daha vazih bir ifadeyle, Hume’a göre dil, fikirler arasında nadiren ince ayrımlar yaptığından ve birbirlerine yakından benzeyenlerin tümünü genellikle aynı terimle adlandırdığından, kelime ile fikirler arasındaki ilişkide kesinlik ve doğruluk bertaraf edilir. Zira Hume’un sisteminde tüm üçgenlerle ilgili gerçekleri keşfedebileceğimiz genel bir üçgen fikrine sahip değiliz; belirli şeyler keşfedebiliriz, ancak ne genel terim kapsamına giren fikirlerin bir garantisi mevcuttur ne de kemiyet ve keyfiyet bakımından farklı olan yeni bir özelliğin genel terim kapsamına girip giremeyeceğini tayin eden kurallar mevcuttur. (Tienson, 1984: 325) Söz konusu izahın iki farklı yorumu ve eleştiriye mahal verdiği tebarüz eder.

İlki, Hume’un sistemindeki ayrımların her biri, insan zihninin bazı fenomenlerini izah etmeyi amaçlarken ontolojik bir iddia teşebbüsü dâhilinde olduğu görülür. Misal olarak basit ve karmaşık algılar arasında bir ayrımların yapılabilmesi demek, gerçekten de basit ve karmaşık algılar arasında ontolojik bir ayrımların olmasını ve birinin diğerinden oluşmasını iktiza ettiğiinden, söz konusu algılar arasındaki fark sadece terimsel yahut sözselsel bir ayrımların olamaz. İkincisi, genel terimleri kullanma ve benzer olanları tek bir terim etrafında toparlama durumu Hume’a göre, alışkanlıklarımızdan gelmesi nedeniyle, alışkanlığımızı aşan yeni bir durumla karşılaştığımızda, yeni durumu tasnif etmemizi temin edebilecek herhangi bir ilke yahut genel terime eklenen yeni tasarımların doğru yahut yanlış olduğunu bize bildirecek bir kural görünmemektedir. Hume’un, genel bir terim kapsamına giren bütün türlerin kemiyet ve keyfiyet derecelerini bir arada nasıl sınıflandırdığımızı izah edebilecek bir sistemi haiz değildir. Nitekim küllilerin, sadece zihnimizde kurulan bir eğilim olarak görülmesi, adların herhangi bir gerçekliği yansıtmaması, külli-cins-ad üçlüsünün arasına uzlaşım fikrinin yerleştirilmesi, üçgen, insan vb. kavramların, tek tek bireyleri muntazaman kuşatamamasına, sözcükler için izdüşümü problemini çözememesine ve söz konusu terimlerin yeni nesnelere nasıl doğru uygulanacağını izah edememesine, keza nesnedeki birlik meselesinin çözülememesine medar olur. Zira küllinin cinslere ait bir şey olmadığı ve hattâ cinslerin var olmadığı savunulduğunda her bir düşünülen bireyin ve her bir düşünülen cinsin “kendinde bir” ile olan irtibatı koparılarak, “kendinde bir”in olduğu fikri bertaraf edilir. “Kendinde bir” fikri yahut her şeyin kendisinden pay aldığı veya her şeye yüklem olabilen bir “kendinelik” fikri, “cevher” yahut “idea” fikri izale edilirse, nesnelere birlik verenin yahut nesnelerdeki birliği temin edenin ne olduğu önemli bir problem haline inkılâp eder.

Bu hususta Hume, nesnedeki birlik meselesini, “ben bilincinin sahte birliğinden” yahut “imgelem” üzerinden çözmeye say ettiği görülür. Hume’un sisteminde, ben bilincinin birliği yahut özdeşliği benzerlik, bitişiklik ve nedensellik ilişkilerine irca edilir ve kişisel özdeşlik fikrimizin düşünce yetisinin bağlantılı bir tasarımlar zincirinden meydana geldiği iddia edilir. Bir diğer ifadeyle, özdeşlik, tasarımların imgelemdeki birliği nedeniyle yüklenen bir niteliktir. (Hume, 2009: 179) Hume’a göre, sürekli ve durağan hiçbir izlenim olmadığına ve hiçbir şey mütemadiyen aynı kalmadığına göre, benlik tasarımını temin edebilecek hiçbir izlenim mevzu bahis değildir. Hume’a göre, söz konusu algılarımızın kesintili var oluşunu göz ardı ederek, algıların devamlı varoluşunu uydurur ve ruh benlik, töz gibi mefhumlar üretiriz. (Hume, 2009: 175) Geçmiş algıların imgelerini uyandıran bellek ise, algılar arasındaki benzerlik ilişkisinden özdeşlik fikrini tecelli ettirir. Hume’a göre, bellek sayesinde ve nedensellik fikriyle, kişisel özdeşliği belleğimizin ötesine genişletebiliriz.

Böylelikle Hume “insan zihnine yüklediğimiz özdeşliğin uydurma” olduğu ve zihnin devamlı algılarından nesneye devamlı bir varoluş ve özdeşlik yüklediğimiz sonucuna varır. (Hume, 2009: 178) Zira Hume’a göre, “özdeşlik tasarımların ilişkisine dayanır; bu ilişkiler de vesile oldukları kolay geçiş aracılığıyla özdeşliği üretirler; ancak ilişkiler ve geçişin kolaylığı, duyumsanamayan dereceler yoluyla azalabileceği için, özdeşlik adı hakkını ne zaman elde ettikleri ya da yitirdikleri konusundaki bir tartışmayı karara bağlayacak doğru bir ölçünümüz” olmamakla birlikte, “parçaların ilişkisinin belli bir yapıntıya ya da imgesel bir birlik ilkesine yol açması dışında, bağlantılı nesnelere özdeşliği ile ilgili tüm tartışmalar yalnızca sözeldir.” (Hume, 2009: 180) Bunun sebebi Hume’a göre, kişisel özdeşliği ilgilendiren bütün mevzuların, felsefi olmaktan ziyade dilbilgisini ilgilendiren güçlükler olması ve bunların da karara bağlanamamasıdır. (Henze, 1969: 119)

Böylelikle Hume’un ben’i “topyekün algılamalar destesi” olarak tebarüz etse de, söz konusu algıları, parçalarına ayırdığımızda, parçalarına ayrılan algılardan ben’e ait bir fikrin çıkmaması durumunda, diğer bütün ardışık algıların toplamından da ben’e ait bir fikrin zuhur etmemesi iktiza eder. Zira sonsuz tane sıfırın toplamı yine sıfır olacağından, benlik fikrinin olmadığı bütün anların

ve algıların toplamı da kendisine eşit olacaktır. Bir diğer ifadeyle, tek bir anda ve algıda benlik bilincinin oluşmaması, diğer anlarda ve algılarda da oluşmamasını iktiza eder. Hattâ burada ben bilincine yönelik meta söylemlerimizin dahi meydana gelmemesini ve benlik fikrinin zuhur etmemesini iktiza eder. Nitekim benlik fikri algılamaların çokluğuyla ve bu çoklukların birleşmesiyle meydana gelebilecek bir husus olmayıp, her tek tek algılamaların kendisine münhasırdır. Fakat eğer algıların toplamında ben fikri tecelli ediyorsa, bu durumda ben'in algıya ontolojik olarak ve ayrılmaz bir biçimde derç edilmiş olması istilzam eder ki, bu ise, Hume'un sisteminin kendi kendini ilga ettiğini izhar eder.

Sonuç

Bütün bunlardan mülhemle Locke, Berkeley ve Hume tarafından takdim edilen ampirist dil ve zihin kuramlarının temelde işaretlerin biliminin, düşünce ve dil kullanıcılarına bağlı olduğunu varsaymakla birlikte, fikir işaretlerinin ve kelime işaretlerinin, doğduğumuz ve geliştiğimiz sosyal ve bilişsel dünyanın dilsel ve kavramsal yapılarından bağımsız olmadığı; fikirlerimizin kavramsal ve epistemik yapısının keşfinin, belli bir fikrin varlığını iktiza ettiği gibi, dilbilgisinin varlığının da ancak dili konuşabilen insanların varlığını iktiza ettiği yahut konuşma ve dil kullanımının, dilbilgisini istilzam ettiği iddia edilir. Lakin dilimizin dilbilgisel ve sözdizimsel yapısının sosyal ortamda nasıl tecelli ettiği meselesi, mevzu bahis kuramlarda baki olarak kalır ve buna binaen konuşma-dil kullanımının ve dilbilgisi arasındaki irtibat aynı şekilde karanlıkta kalır. Bunlara ek olarak, Locke, kendi genel bilgi görüşünü dilde doğrulanmış olarak bulur ve duyumlardan evvel zihinde hiçbir şeyin olamayacağı şeklindeki iddiasının doğruluğu için dili tanık olarak gösterir. Oysaki bu sistemde dilin içyapısı, bilginin içyapısının açıklanışı olarak kullanılmaz zira iki içyapı birbirine tezattır. Berkeley dilin bilgi ve hakikat içeriğini ortadan kaldırmaya çabalayarak, zihnimize vücuda gelebilecek bütün yanlış düşünme ve yanlışları dile atfeder ve fikri duyusal ve psikolojik özelliklerinden tecrit ederek, duyusal dünyanın sembolik bir dünya tablosuna dönüşmesine ve algıların, nesnelere gerçekliği Tanrı'nın sonsuz zihninden, insanın sonlu zihnine açıldığı duyusal işaret diline dönüşür. Berkeley'in bu faaliyeti neticesinde metafiziği belirleyen dilin kendisi olur; fakat paradoks şudur ki, dil bizi hem metafizik yapma imkânından ayıran hem de metafiziğin temelini teşkil eden bir unsura inkılâp eder. Hume ise özdeşliğin, harici dünyada ve insan zihninde mevcut olmadığını, nesnedeki birlik, varoluş ve özdeşlik fikirlerini tasarımlarımızdan ve hayal gücümüzden mülhemle yüklediğimiz bir uydurma olduğunu iddia ederek, söz konusu nesneyi kendisiyle özdeş kılan ve diğerlerinden ayrılabilmesini temin eden bir kıstasımızın olmadığı sonucuna vararak, söz konusu meseleyi dilbilgisine atfederek, çözümsüz bırakır. Bütün bunlar ise söz konusu filozofların sistemlerinde külli olarak kavradıklarımızın nasıl tecelli ettiği sorusunun akim kaldığını gösterir.

Kaynakça

- Altınörs, A. (2016). *İdealar ve Dil Bağlamında Locke ve Leibniç*. İstanbul: Efil Yayıncılık.
- Árdal, P. S. (1986). Language and Significance in Hume's Treatise. *The Canadian Journal Of Philosophy* , 16 (4), 779-784.
- Ashworth, E. J. (1981). "Do Words Signify Ideas or Things?" The Scholastic Sources of Locke's Theory of Language. *Journal of the History of Philosophy* , 19 (3), 299-326.
- Berkeley, G. (1935). *Beşeri Bilginin Prensipleri Hakkında Bir Eser ve Hylas ile Philonous Arasında Üç Konuşma*. (M. S. Engin, Çev.) İstanbul: T.C. MAARİF VEKALETİ.
- Berkeley, G. (1996). *İnsan Bilgisinin İlkeleri Üzerine*. (H. Turan, Çev.) Ankara: Bilim ve Sanat Yayınları.
- Cassirer, E. (2005a). *Sembolik Formlar Felsefesi I: Dil*. (M. Köktürk, Çev.) Ankara: Hece Yayınları.
- Cassirer, E. (2005b). *Sembolik Formlar Felsefesi II: Mitik Düşünme*. (M. Köktürk, Çev.) Ankara: Hece Yayınları.
- Cassirer, E. (2005c). *Sembolik Formlar Felsefesi III: Bilginin Fenomenolojisi*. (M. Köktürk, Çev.) Ankara: Hece Yayınları.
- Chappell, V. (1994). *The Cambridge Companion to Locke*. Cambridge: Cambridge University Press.
- Henze, D. F. (1969). The Linguistic Aspect of Hume's Method. *Journal of the History of Ideas* , 30, 116–126.
- Hume, D. (2009). *İnsan Doğası Üzerine Bir İnceleme*. Ankara: BilgeSu Yayıncılık.
- Hume, D. (1998). *İnsan Zihni Üzerine Bir Araştırma*. (S. Ögdüm, Çev.) Ankara: İlke Kitapevi.
- Landy, D. (2016). A Puzzle about Hume's Theory of General Representation. *Journal of the History of Philosophy* , 54 (2), 257–282.
- Locke, J. (2004). *İnsan Anlığı Üzerine Bir Deneme*. (V. Hacıkadiroğlu, Çev.) İstanbul: Kabalcı Yayınevi.
- Losonsky, M. (2003). *Enlightenment and Action from Descartes to Kant Passionate Thought*. Cambridge: Cambridge University Press.
- Losonsky, M. (2006). *Linguistic Turns in Modern Philosophy*. Cambridge: Cambridge University Press.
- McRae, R. (1969). Hume on Meaning. *Dialogue* , 8 (3), 486-491.
- Tienson, J. (1984). Hume on Universals and General Terms. *Noûs* , 18 (2), 311–330.

Weintraub, R. (2007). Locke vs. Hume: Who Is the Better Concept-Empiricist? *Dialogue* , 46 (3), 481-500.

Wilson, F. (1986). Hume and Derrida on Language and Meaning. *Hume Studies* , 12 (2), 99–121.

Winkler, K. P. (2002). *Berkeley an Interpretation*. Oxford: Clarendon Press.

Yolton, J. W. (2000). *Realism and Appearances: An Essay in Ontology*. Cambridge: Cambridge University Press.

Zartman, J. F. (1975). Hume and The Meaning of a Word. *Philosophy and Phenomenological Research* , 36 (2), 255–260.

Kars Arkeoloji ve Etnografya Müzesi Kadın Gümüş Kemerlerinin Kültürel ve Mitoloji Açısından İncelenmesi

Emine ERDOĞAN¹

Giriş

Kars, Türkiye'nin kuzey doğusunda yer alan sınır şehirlerimizden bir tanesidir. “Huriler, Urartular, İskitle, Partlar, Karsaklar, Sasaniler, Selçuklular, Gürcüler, Moğollar, Karakoyunlular, Akkoyunlular gibi birçok medeniyete ev sahipliği yapan Kars, 1535 yılında Osmanlı İmparatorluğu'nun topraklarına katılmıştır” (Erdoğan, 2021:27). Kars'da Arkeoloji ve Etnografya Müzesi Eski Eserleri Koruma ve Müze Memurluğu adı altında 1959 yılında kurulmuştur. Kars Müzesi'nin çekirdeğini oluşturan bu anlamlı teşebbüsten sonra bölgeden eski eser toplama çalışmaları giderek artmış ve bu toplanan eserlerin imkânlar dâhilinde kayıtları yapılmaya başlanmıştır. 24 Haziran 1969 tarihinden itibaren Müze Müdürlüğüne dönüştürülerek faaliyetlerine devam etmiştir. “1978 yılında Kars Merkez İstasyon Mahallesi'nde bulunan müze 1981 yılında yeni yapılan modern müze binası ile hizmete açılmıştır” (Bayrambey, 2019: 28).

Mitoloji “ilkel ve arkaik ilmi düşüncelerinin ilk denemelerini, sözlü kültür dahilinde bile olsa kuşaktan kuşağa aktarmaya çalıştığından, ilk bilimdir, kozmik bilgilerin sembolleşmiş kaynağıdır. Toplumda kutsal olarak düşünülen güçler ile ilişkiyi sağlayacak bir düzen oluşturduğu için bir ideolojidir”(Bayat, 2010:3). Dünyadaki birçok uygarlıklar evrendeki anlamlandıramadığı birçok şeyi mitolojik unsurlarla açıklamaya çalışmış ve birçok efsane de bu nedenden ortaya çıkmıştır. Günümüzde bilimsel buluşlar ve gelişmeler hızla ilerlemesine rağmen bu mitolojik efsaneler varlığını sürdürmektedir. Çünkü insanların halen açıklayamadığı, bilimin keşfedemediği birçok şey insanoğlunun aklında sorular oluşmasına neden olmaktadır.

“İnsanların ilkel çağlardan itibaren çeşitli amaçlarla kullandıkları takılar farklılıklar göstermektedir. Çeşitli inanışlar, yaşam kültürlerinin simgesi, toplumdaki statü göstergesi vb. ifadelerle kullanılan takılarda çok farklı gereçler (tüy, boncuk, deri vb.), metaller taşlar kullanılmaktadır” (MEGEP, 2007 :13). Bu takılardan bir tanesi olan kemer, “bir şerit şeklinde yapılan ve giyilen giysileri belden tutup sıkmak için veya sadece süs olarak kullanılan ve bele yalnız bir defa dolanarak önden bir toka ile tutturulan şey” (Koçu, 1967:126). Kars gümüş kemerleri bu tanımı yansıttığının yanı sıra deri kemer parçası üzerine monte edilerek, birçok gümüş plakanın yan yana bu deriye tutturulması ile oluşturulan giysi tamamlayıcısıdır.

Kemer; “geçmişteki işlevinin yanı sıra, kıyafet ve süslenmenin önemli bir parçası olmuştur. O dönemlerde, giysilerdeki zarafetin tamamlayıcı bir unsuru ve sosyal statünün bir göstergesi olmak üzere çok değişik tekniklerle altından ve diğer madenlerden kemer ve kemer tokaları yapılmıştır. Yöreye göre kullanılan malzeme ve şekil olarak farklılıklar göstermiştir”(Kuşoğlu, 1994:53).

¹Emine Erdoğan, Dr. Arş. Gör., Kafkas Üniversitesi Güzel Sanatlar Fakültesi, Tekstil ve Moda Tasarımı Bölümü, Orcid: 0000-0003-0249-4369

Giysi tamamlayıcı unsurlarından biri olan kemerler, geçmişten buyana hem kadınların hem de erkekelerin vazgeçilmez aksesuarlarından biri olmuştur. Birçok toplumun zanaat ürünleri arasında yer almış olan bu kemerlerde, fonksiyonelliğinin yanı sıra; inanç, gelenek görenek, yaşam biçimi, sosyal yapı, sanat ve zevkler gibi yansımalar görülmektedir. Bu yansımaların bazıları, içerisinde birçok anlamı barındıran mitolojik figürler olarak karşımıza çıkmıştır.

“Motifler bir biçim ya da öge olmanın yanı sıra sevinci, mutluluğu, üzüntüyü, kederi, özlemi, gücü, olayları, olguları anlatmaktadır” (Akınarlı ve Çatalkaya, 2012: 184). Gümüş kemerlerin yanı sıra birçok malzemede kullanılan motifler (figürler) toplumları temsil etmiş ve birçok anlamı içerisinde barındıran simge olmuştur. Bitki motifleri geçmişten günümüze besin kaynağıdır, mitolojik ve kültürel olarak; bolluğu, bereketi, yaşamı, ölümü, zehri, şifayı, büyüü sembolize eder. “İslamiyetin canlı figür yasağıyla Türk sanatçıları süsleme unsuru olarak kullandıkları motiflerin bitkisel olmasına dikkat etmişler ve zamanla ortaya çıkan motifler daha çok stilize olmuşlardır” (Koparan, 2004, s. 35-41).

Çalışmada incelenen gümüş kemerlerde; yıldız, hilal, osmanlı tuğrası, mimari gibi figürlerin yanı sıra çoğunlukla; çiçek, dal, yaprak, lale, bitkisel bezemeler tespit edilmiştir. 18. ve 19. yy’a ait yaklaşık 55 adet erkek ve kadın gümüş kemer incelenmiş ve kemerler üzerindeki figürler birbirine benzediği için, bütün figürleri içerisinde barındıran üç adet gümüş kemer üzerindeki kültürel ve mitolojik öğeler araştırılmıştır. Gümüş kemerlerde kullanılan teknikler; savat, granülasyon, kabartma, mihlamadır. Bu tekniklerle, gümüş kemerler üzerine dönemin zanaatını ve mitolojik özelliklerini yansıtan öğeler işlenmiştir.

Çalışma sonucunda Kars Arkeoloji ve Etnografya Müzesi Gümüş kemerleri üzerinde bulunan figüratif öğeler kullanıldığı dönemin kültürel, inanç, sosyal, zanaat vb. yapısı göz önüne alınarak araştırılmıştır.

Kars Arkeoloji ve Etnografya Müzesi, Gümüş Kemerler

Görsel 1. Gümüş Kemer



Eser Adı: Gümüş Kemer
Bulunduğu Yer: Kars
Tarih: 19. yy
Cinsiyet: Kadın
Müzeye Geldiği Tarih: 02.06.1978
Müze Geliş Şekli: Satın Alma
Uzunluğu: 71 cm.

Eni: 4 cm

Kültürel ve Mitolojik Özellikleri: 34 adet levhanın yan yana dizilmesi ile oluşturulmuş gümüş kemerdur. Sıralı levhalar ortasında biri büyük biri küçük gelecek şekilde yuvarlak kabartma vardır. Kemer tokası yarım silindir görünümlüdür ve üzerinde 6 köşeli yıldız figürü, bitkisel bezemeler ve laleye benzer çiçek motifi bulunmaktadır. Kemerde savat, granür, kabartma teknikleri kullanılmıştır.

Yıldız figürü, Anadolunun en bilindik mitolojik figürlerindedir. Geceyi, sonsuzluğu, mutluluğu, adaleti, koruyuculuğu, şansı, umudu vb. temsil eder. Şekil olarak çeşitli kültür ve inanışlarda farklı köşe sayıları ile figürleşmiştir.

“Dairesel bir alan içindeki negatif bir üç köşeli yıldız şekli Orta Çağ’da -Baba Oğul ve Kutsal Ruh- üçlemesinin sembolü olarak kullanılmıştır”(Uçar, 2004: 19). “İç içe geçmiş iki ikizkenar üçgenin oluşturduğu altı köşeli yıldız, Musevilerde Musevilğin sembolü iken; Müslümanlarda Hz. Süleyman’ın mührü olarak bilinir. Ateş, su, hava ve toprağı simgeler. Evrendeki karşıtlıkların, kozmik birliğin onun akıl almaz ve karmakarışık ifadesinin sentezi olduğu kabul edilmektedir”(Aygün, 2011: 56).

Adı “Mühr-i Süleyman” olarak da bilinen altı köşeli yıldız figürü, İslâm inancına (<https://islamansiklopedisi.org.tr/muhr-i-suleyman>) göre:

Kıyametten önce yer altından elinde Süleyman’ın mührü ve Mûsâ’nın asâsı olduğu halde bir dâbbe çıkacak ve asâsıyla müslümanların yüzünü aydınlatacak, mührüyle kâfirlerin yüzünü mühürleyecektir, meâlindeki hadis dolayısıyla girmiş (*Müsned*, II, 259; İbn Mâce, “Fiten”, 31), İsrâiliyat’tan beslenerek ayrıntılı biçimde işlenmiştir. Bu rivayetlerde Hz. Süleyman’ın ateşe, suya, rüzgâra, kuşlara ve hayvanlara hükmetmesini sağlayan yüzük şeklinde tıslımlı bir mührün sahibi olduğu, cennette Hz. Âdem’e ait iken Cebrâil tarafından Hz. Süleyman’a getirilmiş olan bu yüzüğün üzerindeki altıgen motifte ism-i a’zâmın remzedildiği, Hz. Süleyman’ın ism-i a’zama hürmeten bu yüzüğü yalnızca abdesthaneye giderken çıkarıp Âsaf adlı vezirine veya hanımı Âmine’ye teslim ettiği, mühür parmağında olmayınca hayvanlara hükmedemediği kaydedilmektedir. Bir gün abdesthaneye gittiğinde hilkat garibes bir sahra cini (ifrit veya dev) Süleyman’ın kılığına girip hanımından mührü almış, Hz. Süleyman mührü istediğinde sahtekârlıkla suçlanmış ve kendi kılığına giren devin emriyle saraydan çıkarılmış, dev onun yerine sarayda hüküm sürmeye başlamıştır. Hz. Süleyman bir sahil kasabasında balıkçıların yüklerini taşıyarak hayatını sürdürmüş, aradan kırk yıl geçtikten sonra dev bir daha başkalarının eline geçmesin diye mührü denize atmış, ardından kendisine karşı ayaklanan hayvanlar ve cinler tarafından parçalanarak öldürülmüştür. Aynı günlerde yanında çalıştığı balıkçı Hz. Süleyman’a hizmetine karşılık para yerine bir balık vermiş, Hz. Süleyman akşam balığı pişirmek için karnını yardığında kendi yüzüğünü görmüş ve onu parmağına takıp saraya gitmiş, orada eski hayatına kavuşarak peygamberlik dönemini tamamlamıştır. Halk arasındaki, Mühr kimdeyse Süleyman odur, atasözü bu kıssaya dayanır(<https://islamansiklopedisi.org.tr/muhr-i-suleyman>).

Çiçek bezemeleri; Türk süsleme sanatının en dikkat çekici öğelerinden bir tanesidir. “16. Yüzyıl ortalarından itibaren bütün sanat dallarındaki eserleri süsleyen gözleme dayanan natüralist üsluptaki çiçek ve bitkisel bezemelerdir” (Gürsu, 1988: 23). “Lale, tarihi kaynaklara göre ilk olarak Orta Asya’da ortaya çıkmıştır. Hun sanatına ait bilgilerin büyük çoğunluğunda ve kurganlardan çıkarılan buluntularda lâle motifinin yoğun bir şekilde kullanıldığı süs eşyalarına ve aksesuarlara rastlanmıştır”(Aygün, 2011:40). Osmanlı sanatında kullanılan çiçeklerden biri olan ve Türklerin Avrupa’ya tanıttığı lale; “Osmanlı İmparatorluğu’nda, gerekse çeşitli batı ülkelerinde çok sevilmiş, ekonomik ve sosyal hayatı etkilemiştir” (Demiriz, 1980: 285). Mitolojik olarak kutsal bir anlamı

vardır. “Türklerin milli çiçeği olan lale, Arap alfabesiyle ‘L-A-L-H’ harfleriyle yazılır. Allah adında da bir elif iki lam ve bir h harfi olduğu için eskiden beri lale kutsal sayılmıştır. Osmanlıda lale devri adının verilmesinde bu kutsallığın rolü olduğu sanılmaktadır”r (Ersoy, 2007: 81–82) Özönder’e (2003) göre:

Lalenin estetik görüntüsünün yanı sıra sembolik anlamları da vardır; Ebced Hesabı ile, “Allah”, “Hilal”, “Lale” kelimelerinin sayı değerleri aynı olup 66’dır. “Lale” kelimesindeki harflerle (Lam, Elif, Lam, He) “Allah” ismindeki harfler aynıdır. “Lale” kelimesinin tersinden okunmasının mesajını veren “Ters Lale” motifi, “Hilal” kelimesini hatırlattığı gibi, aynı zamanda “Lillah” (Allah için) niyetini de çağrıştırdığını düşünenler vardır. Böylece hilal ve lale motifleri ilâhî varlığa işaret eden görsel semboller olarak ortaya çıkmaktadır (Özönder, 2003:117).

“Tasarımlarda yönü aşağıya doğru tasarlanan motifler, genellikle ölümü simgeler. II. Süleyman’ın, Yavuz Sultan Selim’in, III. Murat’ın yalnızca lale motifi kullanılmış kaftanları vardır. Aynı zamanda lale motifi sultanların ayakkabılarında ve çizmelerinde de kullanılmıştır. Lale motifi hayat, aşk, ölümsüzlük sembolüdür” (Aygün, 2011: 41).

Görsel 2. Gümüş Kemer



Eser Adı: Gümüş Kemer
Bulunduğu Yer: Kars, Kağızman
Tarih: 19. yy
Cinsiyet: Erkek
Müzeye Geldiği Tarih: 08.08.1980
Müzeye Geliş Şekli: Satın alma

Kültürel ve Mitolojik Özellikleri: Bu kemerle ilgili Kars Arkeoloji ve Etnografya Müzesi, (1959) şöyle açıklama yapmıştır:

16 parçadan oluşan gümüş kemerin her parçasının arkasında Arapça numaralar verilmiştir. 1. Parça “U” şeklindedir. Dış yüzeyinin ortasında savat tekniğiyle yapılmış geometrik süslemeli toka takılarak kilit deliği bulunmaktadır. Çevresi ise telkâri tekniğinde noktalarla süslenmiştir. Kemer oluşturulan dikdörtgen parçalarda ayrı ayrı tasarımlar olup orta kısımları savat tekniğinde, çevresi ise telkâri tekniğinde üretilmiştir. 2. Parçada toka takılacak delikler, 3.’de mimari yapı, 4.’de tuğra, 5.’de mimari yapı, 6.’da stilize çiçek, 7.’de mimari yapı, 8.’de arma ve tuğra, 9.’da mimari yapı, 10.’da bitki motifi, 11.’de çelenk ve tuğra, 12.’de mimari yapı, 13.’de bitki motifi, 14.’de mimari yapı, 15.’de tuğra ve çelenk tasvirleri bulunmaktadır. 16. Parça kemer tokasının kilidi erkeklerin kullandığı kilittir. Kemer tokasının dış kenarları girintili çıkıntılı olup elips şeklindedir. Her çıkıntının üzerinde birer tane çiçek motifi kabartmalı olarak işlenmiştir. Kemerin tam orta kısmında savat tekniği ile işlenmiş tuğra vardır (Kars Arkeoloji ve Etnografya Müzesi, 1959: 46).

Çiçek, başarının, güzelliğin, güneşin, ruhların simgesidir. “Çabucak solduğundan dolayı karasızlığın ve geçiciliğin sembolüdür. “Renklerine göre yorum yapacak olursak, sarıçiçekler güneşle ilişkilendirilirler. Beyazlar, ölüm ve masumiyetle, maviler ise hayaller ve gizem ile ilişkilendirilirler. Altın rengi çiçekler zaman zaman en yüksek ruhani hayatın sembolü olarak yorumlanırlar” (Becker, 2000:115). Dal ve yapraklar; doğurganlı, güç, zafer, barış, mutluluk sembolleridir.

Günümüzde hat sanatının vazgeçilmez figürlerinden biri olan tuğra; Anadolu beyliklerinin ve padişahların vb.; imzası, işareti, nişanı veya mührü olarak nitelendirilen devlet, egemenlik ve ticaret simgesidir. “Osmanlı İmparatorluğu’nda tuğrâ ve arma, devletin egemenliği yanında maddi ve manevi şahsiyetini sembolize eden, dünyada yaygınlık ve bilinirlik açısından eşi benzeri olmayan işaretlerdir”(Akay, 2012:6).

Kemerde kullanılan mimari figür; dönemin sosyal, kültürel, ekonomik, sanat ve tarihi zenginliğini yansıtan öğelerden bir tanesidir.

Görsel 3. Gümüş Kemer



Eser Adı: Gümüş Kemer

Bulunduğu Yer: Kars

Tarih: 19. yy

Cinsiyet: Erkek

Müzeye Geldiği Tarih: 19.07.1974

Müze Geliş Şekli: Satın Alma

Kültürel ve Mitolojik Özellikleri: Savat ve kabartma tekniği ile motiflendirilmiş ve 20 plaka parçadan oluşan gümüş kemerdir. Kemerin her parçasının dış yüzeyinde çiçek, dal, hilal ve yıldız kabartmaları bulunmaktadır. Parçaların birleştiği aralarında çiçek şeklinde kabartma vardır. Kemer tokasının her iki yanında birer tane iri taş bulunmakta ve ortasında yarım silindirik şekilde toka bulunmaktadır. Tokanın üzerinde stilize eşkenar dörtgen figürü bulunmaktadır.

Kemer üzerindeki çiçek figürü; “Açmış çiçekler görkemnin zirvesindeki doğayı simgeler. Edilgen ve dişi olan herşeyi yansıtır, güzellik, gençlik ve ilkbahar olduğu kadar ruhsal mükemmellik ve huzuru da özdeşleştirirler. Çoğunun simgesel anlamı rengi, kokusu ve görünümüyle ilişkilidir” (Wilkınson, 2008:82).

Hilal; ilahi varlık, devamlılık, haretlilik, eşitlik, koruyuculuk, kutsallık, mükemmellik gibi anlamları içeren görsel semboldür. “Hilal, Allah lafısıyla aynı harflerle yazılır. Osmanlı doğrudan Allah lafzı yerine, dini konularda Hilal’i sembol olarak kullanmıştır. İslam’ın sembolü göğün çadırı ya da kubbesidir”(Arseven, 2007: 66). “Ölüm, doğum, diriliş gibi anlamlar içeren ay, suları da kontrolünde tutar ve bereketin simgesidir. Rüyaları yönetir, dalgınlıkla ilişkilendirilir. Karanlık yüzü de büyücülükle ilgilidir”(Wilkınson, 2008:18).

Beş kollu yıldızın tılsımlı olduğuna inanılır. “Tabanları olmayan üç tane üçgenin birbirine geçmesinden meydana gelmiştir. Bu şeklin üç-beş gibi metafizik anlamları bulunan sayılarla olduğu gibi, Arapça, Osmanlıca, Farsça yazılışlarıyla göz şeklini andıran üçgen ve nazara karşı kullanılan penç (5) ile ilgili olduğu kabul edilir” (Özönder, 2003: 18).

“Hilal ve yıldız İslam kimlinin sembolüdür. En çok kullanılan beş köşeli yıldız bazı antropologlara göre elin beş parmağını ifade etmektedir. Yani insan erginin işaretidir. Ay yıldız; dinsel, ulusal ve kültürel kimliğin bir ifadesi olarak kullanılmaktadır” (Aygün, 2011:55).

Kemer tokasının üzerinde bulunan dörtgen figürü; Anadolu’da göz motifi olarak tanımlanmaktadır ve nazara karşı koruyucu olduğu düşünülmektedir. Ayrıca üçgen olarak da stilize edilmektedir. Anadolu göz motifleri; üçgenin yanında kare, eşkenar dörtgen, dikdörtgen, haç ve yıldız şekillerinin geometrik olarak tasarlanması şeklinde görülmektedir. En çok rastlanan göz motifi, dörde bölünmüş eşkenar dörtgen şeklindedir. Akpınarlı ve Özdemir (2016)’e göre göz motifi şu şekilde açıklanmıştır.

Ruhun dışı açılan, ışığı alma yetisi olan derin bir anlamı ve etki gücü olan göz, iyi niyetli bir bakışın yanında kötü niyetli nazarı taşıyan bakışı da aktaran görsel algı organıdır. Gözlerden çıkan bir enerji neticesinde nazarın ortaya çıktığı inancından dolayı, gözden gelen tehlikeyi yok etmek için göz resimleri de nazarlık olarak kullanılmaktadır. Bu motifler, günlük yaşamda kullanılan dokumalarda kullanılmaktadır. En sık rastlanan göz motifi, dörde bölünmüş eşkenar dörtgen şeklindedir ve bu motifler yörelere özgü değişiklik göstermektedir (Akpınarlı ve Özdemir, 2016: 969).

Sonuç

Toplumlar geçmişten buyana evreni algılamaya çalışmış ve evren hakkında yorumlamalar yaparak düşüncelerini resmedip somutlaştırmıştır. Çoğunlukla soyut anlamlar içeren bu resimler, mitolojik figür olarak değerlendirilip birçok eserin ilham kaynağı olmuştur.

İnsanoğlu tarih boyunca zevklerini ve gereksinimlerini karşılamanın yanı sıra kültürlerini ve inançlarını yaşatmak için bir çaba içerisinde olmuştur. İnanışlar, efsaneler, kültürel değerler, zevkler toplumların izleri halini almış ve günümüze kadar taşınmıştır. Anadolu insanının geleneksel giysilerinin çoğunda karşılaştığımız giysi ve giysi parçalarının oldukça dikkat çeken öğelerinden biri olan mitolojik figürler geçmişten günümüze soyut ya da somut olarak her zaman hayatımızda yer almıştır. Bu figürler birçok mitolojik varlığı temsil etmiş ve yaşamın bir parçası olmuştur. Bu bağlamda Kars gümüş kemerlerinde figüratif olarak Osmanlı döneminin kültürü ve inanışları yansıtılmıştır.

Kars Arkeoloji ve Etnografya Müzesi gümüş kemerlerinde; çiçek, mimari, tuğra, yıldız, hilal, bitki bezemeleri, lale gibi öğeler kullanılmıştır. Osmanlı döneminde (18.-19. yy) kullanılmış olan bu eserler ve öğeleri, dönemin birçok özelliğinin yanısıra Türk-İslam inanç sistemini de yansıtmaktadır.

Türk süsleme sanatlarından bir tanesi olan gümüş kemerler ve süslemeleri geçmişten günümüze, kültürümüzün vazgeçilmez bir parçası olan kültürel miraslarımızın ürünüdür. Zengin bir kültürel birikime sahip olan Türk toplumu; inançlarını, sosyal statülerini, gelenek-göreneğini, duygularını, kültürlerini vb. bellerine taktıkları gümüş kemerlerde yaşatmış ve günümüze kadar taşımışlardır.

Çalışmada Kars kültürünün en önemli taşıyıcılarından biri olan geleneksel giysilerine yansımış olan mitolojik; tabiat unsurları, kahraman, çeşitli varlıklar, sayı, sembol, renk gibi öğeleri araştırılarak, geleneksel giysi ve giysi tamamlayıcılarda bulunan bu öğelerin gümüş kemerlere kattığı; kültür, inanç, düşünce, sanat gibi anlamlar incelenmeye çalışılmıştır. Kars ilinde günümüzde özel günlerde ve kırsal alanda çok nadir de olsa özellikle kadınlar gümüş kemer takma geleneğini sürdürmektedir.

Geçmişin kültürel izlerinden ve taşıyıcılarından biri olan gümüş kemerler, geleceğe uzanan köprüde, kuşaktan kuşağa aktarılması gereken önemli kültürel değerlerimizdendir. Modern dünya algısı ile yok olmaya yüz tutmuş kültür ve inanışları bir değer olarak görmeli ve bu değerlere sahip çıkıp gelecek nesillere aktarmayı bir görev olarak bilmeliyiz.

Kaynakça

- Akay, T. (2012). Osmanlı Devleti'nde Arma-İ Osmânî ve Tuğrâ-Yi Hümâyûn'un Alâmet-İ Farika Olarak Kullanımı. *Sosyal Bilimler Enstitüsü Dergisi*, 9, 1-15.
- Arseven, C. E. (1994). "Rumi", *Sanat Ansiklopedisi*. MEB Yayınları: İstanbul.
- Akpınarlı, H. F ve Çatalkaya G. E. (2012). 16-18. Yüzyıllarda İstanbul'da Üretilen Kumaşlarda Bitkisel Bezemelerin İncelenmesi. *Motif Akademi Halk Bilimi Dergisi*, 5(10), 179-209.
- Aygün, M. (2011). *Kütahya ve Çevresi Geleneksel Kadın Giysilerinin Motif, Grafiksels Desen ve Kompozisyon Özelliklerinin İncelenmesi* (Yayımlanmış Yüksek Lisans Tezi) Dumlupınar Üniversitesi, Kütahya.
- Bayat, F. (2010). *Mitolojiye Giriş*. İstanbul: Kültür ve Turizm Bakanlığı Yayınları.
- Bayrambey, K. (Ed.), (2018). *Kars Gezi Rehberi*, 1. Baskı, Tan Matbaası Yayınları, Kars.
- Becker, U. (2000). *The Continuum Encyclopedia Of Symbols*. New York: Continuum.
- Demiriz, Y. (1980). Türk Sanatında Bahar Açmış Meyva Ağacı Motifi. *I. Milli Türkoloji Kongresi*, Tebliğler, İstanbul.
- Erdoğan, E. (2019). Mitolojik Giysilerin Sanatsal Açısından Yorumlanması. *Uluslararası Mitoloji Sempozyumu* (Tam Metin Bildiri/Sözlü Sunum)(Yayın No:5277321)
- ERSOY, N. (2007). *Semboller ve Yorumları*. İstanbul: Dönence Basım ve Yayın Hizmetleri.
- Gürsu, N. (1988). *Türk Dokumacılık Sanatı Çağlar Boyu Desenler*. İstanbul: Redhouse Yayınevi.
- Koçu, R. E. (1967). *Türk Giyim Kuşam ve Süslenme Sözlüğü*. Ankara, Sümerbank Kültür Yayınları.
- Koparan, Y. (2004). *Geleneksel Kültürümüzde Çiçek Motiflerinin Kullanım Alanlarından Örnekler ve Dekoratif Sanatlar Eğitiminde Kullanımı* (Yayımlanmamış Yüksek Lisans Tezi) Gazi Üniversitesi, Ankara.
- Kuşoğlu, M.Z., (1994). Osmanlı Kemer ve Tokaları. *Dünkü Sanatımız Kültürümüz*, 279 (1994), 53-58.
- MEGEP (2007). *Kuyumculuk Teknolojisi, Taka Tasarımı -1*. Ankara: MEB Yayınları.
- MEGEP. (2008). *El Sanatları Teknolojisi, Tüllü Dokumaya Hazırlık*. Ankara. http://cygm.meb.gov.tr/modulerprogramlar/kursprogramlari/el_sanatları/moduller/tulu_dokumaya_hazirlik.pdf (24.04.2022).
- Özönder, H. (2003). *Ansiklopedik Hat ve Tezhip Sanatları Deyimleri, Terimleri, Sözlüğü*. Konya: Sebati Ofset Matbaacılık.
- Uçar, T. F. (2004). *Görsel İletişim ve Grafik Tasarım*. İstanbul: İnkılâp Kitabevi.

Wilkinson, K. (2008). *Semboller ve İşaretler*. Seda Toksoy (Çev.). İstanbul: Alfa Yayınları.

Kars Arkeoloji ve Etnografya Müzesi Kadın Gümüş Tepeliklerin Kültürel ve Mitoloji Açısından İncelenmesi

Emine ERDOĞAN¹

Giriş

Toplumdan topluma aktarılan Türkçe'si "söylence" olarak adlandırılan mitoloji, insanların inanç, güç, kültür gibi kaynaklarından beslenen unsur olmanın yanında, süreç içerisinde değişen; söylem, masal, efsane, öykü gibi anlamları içermektedir. "İnsanlık tarihin ilk çağlarından itibaren çeşitli yöntemler ile kayıt altına alınan mitolojik unsurlar insanların yaşam şekilleri hakkında bilgi veren ve Dünya sanatında olduğu gibi Türk sanatının da birçok alanında varlığını gösteren özel bir bilim dalıdır" (Akarslan ve Erdoğan, 2020:56). Tepelik; "hafif çukur ve yuvarlak formda olup fesin üstüne yerleştirilerek kullanılan takı çeşididir. Tepelikler fesin üstüne oturtularak takıldığı gibi fessiz saç üzerine oturtularak da kullanılmaktadır" (Koçu: 1996:40).

"İnsanoğlu yaratılışından bu yana giyinmeyi bir ihtiyaç olarak görmüş ve inanç, sosyal statü, ahlaki değer, yaş, coğrafi koşullar gibi insanın yaşadığı ortamı şekillendiren unsurlar giyinmeyi etkilemiştir"(Erdoğan, 2021: 20). Bu unsurlardan etkilenen Anadolu kadını da örtünme ihtiyacından sonra, ulaşabildikleri çeşitli malzemeleri kullanarak beğenilme isteği, işlevsellik ve ahlaki kurallara göre çeşitli gümüş tepelikleri başlarına takmışlardır. Kültürel birikimlerin oluşturduğu eserler olan ve estetik özelliklerinin yanında, sanatsal öğeleri de barındıran ve birçok anlamı içeren kadın gümüş tepelikler, sanatın ve tarihin değerleri olarak günümüze yansımıştır. Bu yansımalarda kullanılan mitolojik figürler; evliliği, cesareti, uğuru, bereketi, inancı, hakimiyeti, kuvveti, korunmayı vb. anlamları temsil etmiştir.

Mitolojik figürler, toplumlar tarafından çeşitli yöntemler ile kayıt altına alınan; dilleri, dinleri, ırkları, kültürleri farklı olsa da günümüzde geçerliliğini koruyan ve birçok değeri temsil eden ortak bir dil olma özelliğine sahip sembollerdir. Bu semboller günümüze kültürel miras olarak süregelen ve giysileri tamamlayan aksesuarlardan biri olan gümüş tepeliklerde de varlığını göstermiştir. Geçmişten günümüze, giyinme ve örtünme çabası içerisinde olan insanlar giysi ve giysi süslemelerinde; inancını, kültürünü, duygu ve düşüncelerini yansıtmak ve geleneksel ritüellerini icra etmek amacıyla birçok mitolojik figür kullanmıştır. Geçmişin izlerini taşıyan bu mitolojik figürler kullanıldığı zamanın yaşam şeklini, gelenek göreneğini, sosyal yapısını ve inancını günümüze taşımıştır.

Destan, efsane, masal gibi sözlü olarak aktarılan kültürel anlatılar zaman içerisinde zanaatkarların elinde işlenerek somutlaştırılmıştır. Bu somutlama örneklerinden en dikkat çekicisi ve geleneksel kadın giysilerinin vazgeçilmez unsurlarından biri olan tepelikler, giyildikleri yere göre şekillenip anlamlandırılmıştır ve mitolojik figürler, bu anlamlandırmaların taşıyıcılarından birisi olmuştur. Kimi zaman yıldız, kim zaman hayvan kimi zaman da bitki motifleri şeklinde görebildiğimiz bu figürler giysiye has bir özellik katmıştır.

¹Emine Erdoğan, Dr. Arş. Gör., Kafkas Üniversitesi Güzel Sanatlar Fakültesi, Tekstil ve Moda Tasarımı Bölümü, Orcid: 0000-0003-0249-4369

Mitolojik figürler milletlerin yaşayan varlıklarından bir tanesidir ve toplumların yaşam biçimlerini belirleyici role sahip olduğundan dolayı toplumun sanat yapısını da etkilemiştir. Anadolu insanının geleneksel giysi aksesuarlarının çoğunda karşılaştığımız ve sanatsal detaylar içeren gümüş tepelikler, giysinin oldukça dikkat çeken öğelerinden biri olmuş ve tepeliklerin üzerinde farklı tekniklerle işlenen figürler birçok mitolojik varlığı temsil etmiştir. “Tepeliklerde merkez takıyı takan aşiret ve topluluğu temsil etmekte etrafında sarkan zincirler, penezler, boncuklar ise takan kişiyi nazardan korumak amacıyla kullanılmakta, ayrıca bolluk ve bereketi simgelemektedir” (Özbaşı:1993: 14).

“Şekil bakımından aynı olmalarına rağmen tepelikler, kullanacak kişiye göre malzeme, teknik, süsleme özellikleri ve kullanıldığı yöreye göre farklılıklar göstermektedir” (Özbaşı, 2004,s.208). Çeşitli meteryaller ve süsler kullanılarak şekillendirilen tepelikler yöre kültürünün zenginliğini ve çeşitliliğini yansıtmaktadır. “Ayrıca giyenin sosyal ve mali durumu hakkında da bilgi vermesinin yanı sıra kadınlar için bir iletişim faktörü haline gelmiştir. Bekârlar, evli (Bkz. Görsel 1), gelin, çocuklu, dul, oğlu askere gitmiş ve yaşlılar, kullandıkları başlıklarda, giysilerde kendi özelliklerini yansıtmışlardır (Erdoğan 2021:40). “Kadın başlıkları sanatsal bir değer olarak da öne çıkmaktadır. Sanat toplumların kültürlerini yansıtan en önemli unsurlardan biridir. Sanat, insanların birbirlerini anlamalarına yardımcı olan bir iletişim aracıdır (Hasgül:2020:1319).

Müzedeki bakır, gümüş, altın, altın suyuna batırılmış tepelikler ve tepe süsleri bulunmaktadır ve bu tepelikler ağırlıklı olarak gümüşten üretildiği için envanter kayıtlarında “gümüş tepelik” olarak adlandırılmıştır. Bu tepelikler daire şeklinde olup düz ve kubbemsi formlara sahiptir. Bu tepelikler Anadolu'nun birçok yerinde kullanılan ve Kars yöresinde “kofık, dinge, hotoz” olarak adlandırılan başlığın üzerine oturtularak kullanılmıştır. “Dinge” hakkında Dündar ve Çetinkaya (2002) şöyle açıklama yapmıştır: “Fes veya keçe külah üzerine bağlantılı şekilde yapılmış iki parmak eninde tahta veya benzeri kasnak. Başını incitmemek için kasnak yumuşak kumaşlarla iyice sarılır. Dinge'nin alın tarafına gelen kısmında ailenin mali durumuna göre altın, gümüş, penez, çinpulu ve boncuk dizilir”. Bu başlık ve tepeliklerde kullanılan malzeme ve süslemeler giyinenlerin sosyal yaşamı ve mali durumu hakkında bilgi vermiştir. “Mesela tepelik ve fese takılan altın miktarı bazı bölgelerde evlilik yıllarını gösterir. Yine hotozun hafif öne, yana veya arkaya eğilmesinden giyinenin nişanlı, dul, evli veya genç kız olduğu anlaşılır” (Kars Müzesi Raporu, 2018).

Makalede ele aldığımız gümüş tepelikler 19 yy'da Doğu Anadolu'da Kars ve çevre illerde kadınlar tarafından kullanılmış tepeliklerden oluşmaktadır. Osmanlı dönemine ait bu tepelikler sosyal statü, maddi durum ve zevklere göre gümüş, gümüş-altın ve bakır-gümüş gibi malzemeden üretilmiştir. Bu malzemelerden oluşturulan tepelikler yuvarlak formulu olup; savat, granül, kabartma, telkâri gibi tekniklerle çeşitli anlamlar içeren mitolojik figürler işlenmiştir. Ayrıca tepeliklerin üzerinde kırmızı ve yeşil gibi renkli taş detaylarına (Bkz. Görsel 1) yer verilmiştir. İncelenen tepeliklerde; yıldız, iran aslanı, iran şahı, çiçek, yılan, insan başı, baykuş, kartal, ok, tüy gibi öğeler tespit edilip bu öğeler kültürel ve mitolojik açıdan yorumlanmaya çalışılmıştır.

Yöntem

Coğrafi koşullar, giysinin fiziksel özelliklerini belirleyen en temel öğelerden biri olarak bilinmektedir. Fakat toplumlar bölgesel özelliklere göre şekillenip kendilerine ait kültürel taşıyıcılar üretmiş ve yöresel kültürlerine ait giyim elemanları tasarlamıştır. Bu tasarımlarda birçok mitolojik figürü somutlaştırıp günümüze kadar ulaştırmışlardır. Bu somut ürünlerden biri olan Kars kadın gümüş tepelikler, Kars Arkeoloji ve Etnografya Müzesi envanterinden elde edilen veriler ışığında alan ve literatür çalışmaları ile tarihsel ve tipolojik yönlemler ile araştırılmıştır. Elde edilen veriler ile

mitolojik ve kültürel öğelerin yansımaları incelenip zaman içerisinde değişen geleneklerin Kars ilinin farklı kültür ve topluluklarla ilişki oranında, işlevsel bağları ve değerleri incelenmiştir.

Bu bağlamda Kars kadın gümüş tepelikleri tarihsel bir veri olarak incelenmiştir. Araştırma Hermeneutik Fenomenoloji (hakikati ortaya çıkarıp sezgilerle yorumlama) yöntemi kullanılmıştır. Elde edilen veriler bilinen veya bilinmeyen, maddi ve sosyokültürel bilgilere ulaşılmaya çalışılmıştır. Araştırmada Kars gümüş tepelikler ile ilgili kültürel ve tarihsel verileri, daha önceden elde edilen bilimsel ve sanatsal çalışmalar da göz önüne alınarak incelenmiştir.

Çalışma sürecinde Kars kadın gümüş tepelikleri hakkındaki teorik bilgiler, elde edilen bulgular ile önceki araştırmalara ait bilgiler, birbiriyle bağlantılı ve uygun olacak biçimde kurgulanmıştır. Bu nedenle araştırma beşerî bilimlerle estetik, felsefe, sosyoloji, etnografya, sanat tarihini gibi alanları da kapsayan disiplinlerarası bir yaklaşım benimsenmiştir. Kars geleneksel giyim kültürünün bir parçası olan kadın gümüş tepeliklerine yansımış öğeler; coğrafi koşullar, inanç sistemleri, ekonomik yapı, sosyal yaşam ve teknolojileriyle etkileşimini kapsayan bir araştırma yapılmıştır. Bunlar doğrultusunda, ulaşılan Kars kadın gümüş tepeliklerin; isimleri, kökenleri, şekilleri, kullanılan malzemeleri ve teknikleri, kullanım şekilleri, süsleme çeşitleri vb. özellikleri kültürel ve mitolojik açıdan incelenmiştir.

Çalışmada ayrıca betimsel yöntem de kullanılmıştır. Kars Arkeoloji ve Etnografya Müzesinde bulunan kadın baş süslemelerinde kullanılan 4 (dört) adet gümüş tepelik incelenmiştir. Tepeliklerin incelenmesinde envanter kayıtlarının yanısıra bilgi formu da kullanılmıştır. Tepelikler ayrı ayrı detaylı bir şekilde fotoğraflanıp envanter numarası, hammaddesi, ölçüleri, müzeye geliş tarihi, yeri ve genel özellikleri ile ilgili bilgiler kayıt altına alınmıştır.

Kars Arkeoloji ve Etnografya Müzesi, Kadın Gümüş Tepelikleri

Görsel 1. Gümüş Tepelik



a) Ön Görünüm



b) Arka Görünüm



c) Detaylı Görünüm (Tepeliğin üstten ve zincir uçlarında bulunan figür görünümleri)

Eser Adı: Gümüş Tepelik

Envanter No: 6.2.73

Müzeeye Geldiği Tarih: 09.05.1973

Malzeme: Gümüş Daire

Çapı: 11 cm.

Kültürel ve Mitolojik Özellikleri: Telkâri, mıhlama ve savat teknikleriyle gümüşten üretilmiş kadın tepeliğidir (Bkz. Görsel 1). Tepeliğin üst yüzeyinde altı köşeli yıldız figürü, yıldız köşelerinin her uç kısmında kırmızı ve yeşil renkte arka arkaya sıralanmış taplamda 3 yeşil 3 kırmızı taş bulunmaktadır. Tepeliğin alt çevresinde; ucunda gümüş daireler bulunan zincirler sarmaktadır. Zincir uçlarında bulunan dairelerde bitki motifleri görülmektedir.

Yıldız figürü Türk-İslam sanat anlayışında en çok kullanılan motiflerinden bir tanesidir ve köşe adedi, figüre mitolojik anlamda farklı değerler katmaktadır. Özellikle de savaşçı ve göçebe bir toplum olma özelliğine sahip Türk milletinin yatma, kalkma, göç, yola çıkış, yön bulma gibi faaliyetlerinden dolayı hayati bir önem taşımıştır. Yıldız motifini etrafında bulunan kol-uç-şua sayılarına göre farklı anlamlar taşır. “Beş kollü yıldızlar mükemmelliği, altı kollü yıldızlar evliliği beraberliği, yedi kollü yıldızlar gökkuşağını-doğal tabiatı, sekiz kollü yıldızlar ise güç ve iktidarı ifade eder” (Soysal, 2010:218). Bu bağlamda altı köşeli yıldız motifini bulunan bu gümüş tepelik (Bkz. Görsel 1a), evli bir kadının başına taktığı tepelik olduğunu işaret etmektedir. “Yıldız motif, mutluluk ve bereketi simgeler. Altılı olanları “Süleyman Mührü” olarak da bilinir. Ana tanrıçanın üretkenliğini simgelemek için de kullanılmaktadır”(Erbek, 1988:7).

Tepelik üzerinde bulunan kırmızı ve yeşil renkli taşlar (Bkz. Görsel 1a) mitolojide; sihir, büyü, albastı gibi insana korku veren hayali duygulardan korunmak amaçlı tepe süslerinde kullanılmıştır. Aynı zamanda doğa olaylarının oluşmasına neden olan “yada” taşının rengi yeşil olarak tasfir edilmektedir. “Türk kültür tarihine baktığımızda, yada taşı diye bilinen taş vasıtası ile, bir nevi sihir yoluyla kar ve yağmur yağdırıldığına pek çok örneklerine rastlamaktayız. Bu hususta Çin kaynaklarında olduğu gibi İslam kaynaklarında (Arap, Fars ve Osmanlı) da bilgi vardır”(Öğreten, 2000:863).

Tepeliğin alt uçlarından sarkan zincir uçlarında çiçek ve bitkisel motifler(Bkz. Görsel 1c) bulunmaktadır ve mitolojide çiçek motifi; bereket, mutluluk, cennet, zerafet, sevgi gibi anlamlar içerir. Aynı zamanda çiçek motifleri mitolojide “cennetin simgesidir”(MEB, 2011:24).

Görsel 2. Gümüş Tepelik



Eser Adı: Gümüş Tepelik

Envanter No: 10.7.73

Müzeye Geldiği Tarih: -

Malzeme: Gümüş Daire

Çapı: 12 cm.

Kültürel ve Mitolojik Özellikleri: “Düşük ayarlı gümüşten üretilmiş, üst kısmı bombeli ve dövme şeklinde motiftir” (Kars Envanter Defteri, 1959: 404). Tepeliğin en üst kısmının tam ortasında kartala benzer bir kuş motifi vardır. Hemen alt sırada yılan veya buluta benzer motif ve bu motifler arasında tepeye bakar yönde insan yüz şeklinde kabartmalar bulunmaktadır. Dış kenarında küçük 32 tane halka bulunmaktadır. Bu halkalara pul, zincir vb. süslemelerin sallandırıldığı düşünülmektedir. Ayrıca 3 adet halkasının eksik olduğu ve toplamda 35 halkanın mevcut olduğu sanılmaktadır. Kabartma, granülasyon teknikleri kullanılmıştır.

Tepeliğin tam orta kısmında yer alan kuş figürü, insanoğlu tarafından çok yaygın olarak kutsal kabul edilen ve tapınılan mitolojik figürlerden bir tanesidir. Birçok mitolojik kuş figürü olup bunlar; şans, zeka, liderlik, güç, otorite, güneş, tanrıça gibi özellikler yüklenmiştir. Topluluklar tüy, kanat ve çeşitli uzuvlarını hem giysilerinde hem de çeşitli takılar yaparak bedenlerinde taşımışlardır. “...Bazılarının başı üzerinde bir kuş vardır. Bu durum, ölen birini ruhunun öte dünyaya gidişine bir kuşun eşlik ettiği ya da ruhun kuşa göçtüğü şeklindeki bir inançla açıklanır” (Armutak, 2004:149). Görsel 2’de görülen kuşun “baykuş” olduğu düşünülmektedir ve mitolojide baykuş kutsal bir varlık kabul edilip; “Bilgelik tanrıçası Atena, resimlerde ona eşlik eden bir baykuşla tasvir edilir. Bundan dolayı baykuşun zekayla güçlü bir ilişkisi olduğuna inanılır ve tanrıların bir elçisi olarak kabul edilir” (Armutak, 2004:150)

Tepeliğin çevresinde sıralanmış insan ve yılan figürleri görülmektedir. Yılan derisini değiştirip yenilediğinden dolayı ölümsüzlüğün sembolü olan, yer altı ve yer üstü simgesi olarak kabul edilen mitolojik figürlerden bir tanesidir. Ayrıca yaşamı ve ölümü simgeler. “Hemen hemen bütün mitolojilerde yer alan yılan, özellikle yaratılış mitlerinde kendisinin varoluşun temelinde yer almasını destekleyen başka unsurlarla birlikte de dikkat çekmektedir. Çoğunlukla yılan; ağaç, yumurta ve su ile ilişkilendirilmektedir”(Sivri ve Akbaba 2018:55)

Tepelikteki insan figürü insan-hayvan ilişkisini tasvir etmek amaçlı tasarlanmış figür olarak düşünülmektedir. “Tibette yılan ve kuş birleştirilir ve bu birleşik yaratığa boynuzlu bir insan başı konulur. Aynı motif İran’da da vardır. Bunun ejderha motifiyle ilişkili olduğu ileri sürülmektedir”(Armutak, 2004:147). Anadolu’da en çok ismi geçen ve birçok hikayeye konu olmuş, yılan figürlerinden biri olan “Şahmeran Anadolu’da yaşadığı düşünülmüş olan kadın başlı gövdesi ve alt kısmı ise yılan biçiminde olduğu ifade edilmiştir. Hakkında çeşitli efsanelerin olduğu şahmeran yerin yedi kat dibinde 100 hayat süren iyi niyetli ve barışçıl yılanlar bulunmaktadır ve bu yılanların kraliçesi şahmerandır (Tanpolat, 2016, s.81).

Görsel 3. Tepe Süsü (Gümüş Tepelik Parçası)





a) İran Şahı

b) İran Aslanı

Eser Adı: Tepe Süsü

Envanter No: 13.7.73

Müzeye Geldiği Tarih: 09.05.1973

Malzeme: Gümüş (altın suyuna batırılmış)

Kültürel ve Mitolojik Özellikleri: Altın suyuna batırılmış ve telkâri işlemeli tepe süsü olup 8 adet zinciri ve zincirlerin uç kısımlarında para şeklinde “İran Aslanı ve Şahı” (Kars Envanter Defteri, 1959: 407) kabartmaları şeklinde pullar sallanmaktadır. Bu pullar 7 adettir bir zincirin ucunda eksiklik vardır. Tepe süsü zincirlerinin başlangıç kısımlarında; kırmızı, mavi, yeşil renklerde boncuklar montelenmiştir. Kabartma, telkâri, mıhlama gibi teknikler kullanılmıştır. Bu süsleme, başlığın ön kısmına takılır ve zincirli sallanan pullar giyenin alın kısmına dökülmektedir.

Birçok toplumda olduğu gibi Türk topluluklarında da güneş ve aslan figürüne oldukça sık rastlanılmaktadır. Geleneksel Türk inancında güneş “sadece Gök Tanrı inancına dayalı sistemin bir parçası olmuştur. Güneş ve ay insanın ölümlü olmasına karşılık ebedidirler. Kendilerine ait güçleri ve ışıkları bulunmayıp güçlerini ve ışıklarını Tanrı’dan alırlar” (Güç, 1996: 290). “Aslan, Türk boylarında güneşi simgeler. Ok, soy birleşimini temsil etmiştir” (Aydın, 2009:152-153).

“Farsça’da aslan manasındaki “şîr” ve güneş manasındaki “hûrşîd” kelimelerinden meydana gelen Şîr ü Hûrşîd terkibi, bir gök cismi olan güneşin yanı sıra aslan burcu anlamıyla şîri sipihr ve şîri gerdûn aslan burcunda olması itibariyle güneş anlamıyla şîr suvâr tabirleri ışığında da tam anlamıyla semavi bir birleşime işaret etmektedir”(Şen ve Gürpınar, 2019:995). Eski İran mitlerinde Güneş; aslan, kartal, ejderha vb. şeklinde tasvir edilmiştir. Aslan figürü bayrak ve sikke gibi simgelerde sembolize edilmiştir. Aynı zamanda Aslan, padişahlık-şahlık gücünün temsilcisi olmuştur. “Sıcaklık kaynağı olarak Güneş canlılık, tutku ve gençliği simgeler. Işık kaynağı olarak aydınlanmayı da temsil eder. Bunların yanı sıra krallık ve imparatorluğunda amblemi olmuştur. Kimi gelenekte güneş, evrensel babadır. Doğup batışı doğum, ölüm ve dirilişin sembolüdür”(Wilkinson, 2011: 16).

Tepe süsünün (Bkz. Görsel 3) zincir uçlarında; pençesinde kılıç tutan ve sırtında güneş figürü bulunan (Bkz. Şekil 1 ve Görsel 3) “İran Aslanı” figürü hakkında Şen ve Gürpınar (2019) şöyle bir açıklama yapmıştır:

Şîr ü Hûrşîd tasvirinin birinci unsuru olan ve çok köklü bir geçmişe sahip aslan figürünün eserlerde büyük ölçüde güç, iktidar ve koruyuculuk sembolü olarak kullanıldığı, kimi zaman da nazarlık ve tılsım vazifesi gördüğü bilinmektedir. Aynı zamanda güneş ve aydınlık sembolü olan figür, aslan burcu tasvirlerinde güneş

gezegeni ile birlikte canlandırılmıştır. Bilindiği üzere gezegenlerin şahı konumundaki Güneş gezegeni, Aslan burcunun evi olması dolayısıyla aslan figürü ile güneş diski aynı kompozisyonda bir araya getirilmiştir....Kaçarlar'dan sonra İran'da Pehlevi devrinde de aslan-güneş motifli bayrak geleneğinin sürdürülmesi gibi hususlar zamanla Şîr ü Hûrşîd tasvirinin İran ile özdeşleştirilmesine yol açmıştır (Şen ve Gürpınar, 2019:997).



Şekil 1. Elinde kılıç tutan ve sırtında güneş doğan aslan madalyası (ön ve arka), İran, Muhammed Ali Şah dönemi, 1907-1909, ("Important Coins of the Islamic World" catalogue no. 48, figure 81).

<https://www.mortonandedden.com/wp-content/uploads/2019/02/48.pdf>.

Bu bağlamda Tepeliğin (Bkz. Görsel 3 ve Şekil 1) Selçuklu Dönemi Türk-İran kültürüne dayalı eserlerden biri olduğu düşünülmektedir.

Görsel 4. Gümüş Tepelik





Eser Adı: Gümüş Tepelik

Envanter No: 20.11.1996

Müzeye Geldiği Tarih: 19 yy. sonu

Malzeme: Gümüş (altın suyuna batırılmış)

Müzeye Geliş Şekli: Iğdır Asliye Ceza Mah. İstirdat

Kültürel ve Mitolojik Özellikleri: Yarım kubbe görünümlü tepelik, gümüşten üretilmiş olup altın suyuna batırıldığı düşünülmektedir. Yüzeyinde; dikey yönde, tepede birleşen sekiz adet savatlı çizgi bulunmaktadır. Bu çizgilerin aralarında kabartmalı ok ucu ve ok tüyüne benzer geometrik figür süslemeleri bulunmaktadır. “Tepeliğin üst kısmı silindirik olup, silindirik çıkıntının üzerindeki gümüş halkanın ortasında kırmızı renkli bir boncuk ve çevresinde de sekiz adet mavi, kırmızı küçük boncuklar bulunmaktadır” (Kars Envanter Defteri, 1959: 49). Tepeliğin en üstünden sallanan; ok ucu, tüy ve gagaya (kartal gagası) benzeyen figürler görülmektedir. Tepeliğin alt kısmında (giyenin alınına gelen kısmı) 16 adet askılı halka mevcut olup, halkaların her birinde sallanan ikişer çiçek motifli pul ve bu pullara asılı 16 adet çıngrak bulunmaktadır. Kabartma, granülasyon, savat teknikleri bulunmaktadır. Öngel (1999), ok ve kartal gagası ile ilgili şöyle bir açıklama yapmıştır:

Prelojik düşünceye göre, okla kartal arasında belli benzerlik ler vardır. Okun sivri ucu kartalın gagasına benzerken, arkasındaki kartal tüyleri ise, bu ortaklığı pekiştiren konumdadır. Her ikisi de göğün en yüksek katlarına çıkma yetkisine sahip, kutsal varlıklardır. Ve yine, her ikisi de haber ulaştırma ve haber getirme gücüne sahiptirler. Öte yandan ok, aynı zamanda, bir insan simgesidir (Öngel, H.B.,1999:55).

Türkler at üzerinde doğup büyüyen göçebe ve avcı bir millet olarak “ok”u yaşam biçimi olarak benimsemiş ve Türkün kanadı şeklinde sembolize edip haberleşme aracı olarak da kullanmışlardır. “İslam öncesi dönemde ok tabiri ile kabile, boy, aşiret anlamı da kastedilmiştir. Oğuz kelimesinin kökenin kabile, klan, aşiret, nehir ve genç boğa gibi çeşitli anlamlara geldiği ve bununla birlikte bu kavramın, oklu/okçu anlamında kullanıldığı dile getirilmektedir” (Küçük 2018:182). “Gök Tanrı inancına sahip olan Göktürk ve Uygurlar hükümdarlık simgesi olarak gördükleri kartalı Tanrının parçası olarak tanımaktaydı. Kartal ve kuş sembolleri çeşitli mezar taşı kabartmalarında, şaman ayinlerinde giyilen elbiselerinde, muskalarda görülmektedir” (Akarşlan ve Erdoğan, 2020:61).

“Çiçek, başarının sembolüdür; çoğunlukla bayan güzelliğinin sembolüdür. Güneş ve yağmurla bağlantısı, çiçeği pasif boyun eğmenin ve alçak gönüllüğün sembolü yapar. O aynı zamanda düzeninden dolayı güneşin bir işareti olabilir. Çabucak solduğundan dolayı karasızlığın ve geçiciliğin sembolüdür” (Aygün, 2011:37).

Değerlendirme ve Sonuç

Hayatımızın en önemli ve en temel ihtiyaçlarımızdan olan giyim unsuru kullanıldıkları bölgenin kültürel ve tipolojik faktörlerine göre kültürel ve mitolojik olarak anlandırılmıştır. Günümüzde unutulmaya yüz tutmuş bu anlamlar genellikle kültürel kimliğimizin bir parçası olan geleneksel giyimlerde ve tamamlayıcı unsurlarında yaşatılmaya çalışılmaktadır. Bazen giysilerin herhangi bir parçasında bazen de bütününde bulunan bu anlamlar giysiye has özellik katmaktadır.

Başta takılan gümüş tepeliklerde kullanılan telkâri, granülasyon, kabartma, bezeme, savat, mıhlama gibi teknikler dönemin sanat ve zanaatını yansıtan kültürel öğeler olmuştur. Aynı zamanda giyenin zevkini, inancını, sosyal statüsünü ve kültürü gibi özellikleri de yansıtmıştır. Dönem kadınının mitolojik inançları, kültürlerinin bir parçası halini almış ve bunu giysi tatamlayıcı parçalarından biri olan gümüş tepeliklerde yaşatmıştır.

Kars Arkeoloji ve Etnografya Müzesi teşhirinde ve deposunda bulunan gümüş tepeliklerin envanter kayıtlarına göre Osmanlı dönemi atfedilmektedir. Fakat incelenen gümüş tepeliklerde tespit edilen bazı mitolojik figürler ve kültürel öğelerin Selçuklu Dönemine kadar dayandığı düşünülmektedir ve Görsel 3’de görülen İran Aslanı ve Şahı Selçuklu dönemini işaret etmektedir. Bu dönemde Türk-İran kültürü Anadolu topraklarına taşınıp ve yayıldığından dolayı bu eserin Osmanlı öncesine dayandığı tahmin edilmektedir.

Müzedeki bulunan gümüş tepeliklerde kullanılan malzeme, boyut, üretim teknikleri, mitolojik öğeler, motif, kompozisyon gibi özellikler gün yüzüne çıkarılmış ve incelenmiştir. Elde edilen veriler ışığında yorumlanan bu kültür varlıklarının yaşatılması, gelecek nesillere aktarılması bir gereklilik ve görev olarak düşünülmektedir.

Mitolojik figürler, evrensel niteliğe sahip olmasının yanında Türk kültürünün vazgeçilmez unsurlarında biridir. Günümüzde unutulmaya yüz tutmuş olan bu figürler, yöresel gümüş tepeliklerin giysi aksesuarlarında yaşatılması amacıyla, günümüz beğenisine uygun yöreye has; takı, giysi aplikeleri vb. eşyalara dönüştürülerek gelecek nesillere aktarımı sağlanabilecektir. Bu aktarımı sağlayabilmek için üniversitelerin ilgili birimleri, il kültür müdürlükleri, esnaf gibi çevrelerin desteği ve işbirliği ile müze eserlerinden yola çıkılıp çeşitli kültürel projeler ile desteklenmelidir.

KAYNAKÇA

- Armutak, A. (2004). Doğu ve Batı Mitolojilerinde Hayvan Motifi II Sürüngenler, Balıklar, Kanatlılar ve Mitolojik Hayvanlar. *İstanbul Üniversitesi Veteriner Fakültesi Dergisi*, 30(2),143-157.
- Aydın, E. (2009). *Sürelî Yayınlardaki Türk Mitolojisi Üzerine Yapılan Çalışmaların Halkbilimi Açısından Değerlendirilmesi* (Yayımlanmamış Yüksek Lisans Tezi). İstanbul Üniversitesi, İstanbul.
- Aygün, M. (2011). *Kütahya ve Çevresi Geleneksel Kadın Giysilerinin Motif, Grafıksel Desen ve Kompozisyon Özelliklerinin İncelenmesi* (Yayımlanmış Yüksek Lisans Tezi) Dumlupınar Üniversitesi, Kütahya.
- Dündar, S., H. Çetinkaya. (2002). *Terekemeler (Karapapaklar)*. Ankara: Dündar Yayınları.
- Erbek, M. (2002). Çatalhöyük'ten Günümüze Anadolu Motifleri. Ankara: Kültür Bakanlığı
- Erdoğan, E. ve Akarşlan, F. (2020). Türk Mitoloji Kültürünün Sanatsal Açısından İncelenmesi. *Türk Kültürü ve Medeniyeti Araştırmaları Dergisi – Journal of Turkish Culture and Civilization Researches*. 1 (2), 56-69.
- Güç, A. (1996). "Güneş" *İslam Ansiklopedisi*. C:14, İstanbul, İsam Yayınları.
- Hasgöl, E. (2020).Sosyal Hizmet Eğitiminde Sanat, Sanat Terapisi ve Sanat Eğitiminin Önemi. *Üçüncü Sektör Sosyal Ekonomi Dergisi*, 55(2), 1318-1329.
- <https://www.mortonandeden.com/wp-content/uploads/2019/02/48.pdf> (erişim:2022)
- İnce, C. (2015). *Türk Mitolojisinde Yılan ve Resim Sanatındaki İzdüşümleri* (Yayımlanmış Yüksek Lisans Tezi). Selçuk Üniversitesi, Konya.
- Kars Müzesi Raporu*. (2018). Kars: Arkeoloji ve Etnografya Müzesi.
- Koçu, R.E. (1996). *Türk Giyim Kuşam Sözlüğü*. İstanbul: Sümerbank Kültür Yayınları.
- Küçük, M. A. (2018). İslâm Öncesinden Sonrasına Türk Geleneğinde Bir Yaşam Stili:"Okçuluk". *6. Uluslararası Bilim, Kültür ve Spor Kongresi*. 4 (1), 178-191, e-ISSN : 2458-9381I.
- Milli Eğitim Bakanlığı. (2011). *Milas Halsız Desenleri*. Ankara: MEB yayınları
- Müze Envanter Defteri*. (1959). Kars: Arkeoloji ve Etnografya Müzesi.
- Öğreten, A. (2000). Türk Kültüründe "Yada Taşı" ve XVIII. Yüzyıl Sonu Osmanlı-Rus Savaşlarında Kullanılması. *Belleten*, 64 (241), 863-900. Retrieved from <https://dergipark.org.tr/tr/pub/ttkbelleten/issue/60048/871706>
- Öngel, H.B. (1999). Erken İç Asya Şaman Geleneklerinde Ok-Yay Simgeselliği ve Okçuluk. *Gazi Beden ve Spor Bilimleri Dergisi*, IV(4), 51-72.
- Özbağı,T. (1993). Baş Süslemelerinde Kullanılan Anadolu Kadın Takıları. *Kültür ve Sanat Dergisi*, s 20, 50-53.

Özder, L. (1999). İç Anadolu Bölgesi Geleneksel Kadın Başlıkları, Ankara: HAGEM Yayınları.

Sivri, M, Akbaba, C. (2018). Dünya Mitlerinde Yılan. *Folklor ve Edebiyat Dergisi*, 24 (96), 53-64. doi: 10.22559/folklor.363.

Şen, E., Gürpınar, F. (2019). Farklı Kültürlerde Güneş Sembolü. *Ulakbilge Sosyal Bilimler Dergisi*, 43(1), 985-1008. doi: 10.7816/ulakbilge-07-43-12

Tanpolat, C.(2016). *Doğu ve Batı Kültürlerinde Hayvan Mitleri* (Yayınlanmamış Yüksek Lisans Tezi). Işık Üniversitesi, İstanbul.

Wilkinson, K. (2011). *Semboller ve İşaretler*, (S. Toksoy, Çev.) İstanbul, Alfa Yayınevi.

Yayınları.

Yıldız, M. T. (2002). *Çatalhöyük'ten Günümüze Anadolu Motifleri*. Ankara: Dumat Ofset LTD.

Ekonomik İliřkilerde Güvenin Önemini: Literatür Taraması

Nadir EROĐLU¹
Erdem AKDEMİR²

Giriř

Bireylerin ekonomik kararlarının çođu güvene dayanmaktadır. Örneđin; bireylerin çođunun tıp alanındaki eğitim eksikliđi göz önüne alındıđında, hastalıkları teřhis ve tedavi süreci için hekimlere güvenme eğilimi bulunmaktadır. Benzer şekilde, otomobil tamiri için tamirciye giden birey, tamirci kadar bilgili olmadığından dolayı, tamirciye güvenme eğilimi taşımaktadır. Bireylerin bu gibi ekonomik kararlarında güven duyma ihtiyacı gerçekte, yapılacak işlemin maliyetini azaltma ve yaşama sevincini (mutluluđunu) korumak ile ilgilidir. Ancak bu gibi ekonomik işlemlerde bireyler, işlem yaptığı karşı tarafın tam rasyonel ve bencil hareket eden bir birey olmadığı durumda güven ortaya çıkmaktadır. Aksi takdirde eđer işlemi gerçekleřtiren tarafın, işlem talebinde bulunan taraftaki bilgi eksikliđinden bir türlü kişisel çıkarı için faydalanacağına dair bir kabullenme söz konusu olduđunda, temel bir güven düzeyi oluşmamaktadır. Bu durumda ise, ekonomik işlemlerin maliyeti yükselmekte ve yüksek maliyet nedeniyle bazı işlemler gerçekleřmemektedir (Just, 2014: 450-451).

Yüksek güven düzeyine sahip toplumlarda, ticari anlaşmaları uygulamak için resmi kurumlara bađımlılık seviyesi daha düşüktür. Böylece kişilerarası güven seviyesindeki yükseklik, bireylerin ekonomik işlemlerde zarar görmemek için kendilerini koruma eğilimini ve bu konudaki çabayı azaltmaktadır. Yazılı sözleşmelere olan ihtiyacı azaltırken aynı zamanda, sözleşmelerde her olası durumu belirten maddelerin eklenmesi külfetini ortadan kaldırmaktadır (Knack ve Keefer, 1997: 1252-1253). Görüldüğü üzere güven, kamu yararı sađlayan bir araç gibi tasarruf sađlarken aynı zamanda, ekonomik işlemler yapma ve faydalı sosyal etkileşimler meydana getirme yeteneđini artırmaktadır (Just, 2014: 451).

İktisatçılara göre güven, piyasadaki işlem maliyetini azaltan önemli bir faktördür. İş yaşamında ikili ilişkilerde yapılacak anlaşmaya her iki tarafında sadık kalacağına bilinmesi, ekonomik yaşamdaki iş döngüsünün sađlıklı yürümesini sađlamaktadır. Hukuki yaptırımlar, kefalet vb. müesseseler ile bunu sađlamak mümkün ise de, bu ve buna benzer yöntemler taraflara maliyet yüklemektedir. Ancak güven, bu manada maliyetsizdir (Akın ve Urhan, 2015: 265).

Arrow güvenin, ticari tarafların birbirleri hakkında bilgi toplama sürecinin maliyetlerini azaltacağına vurgu yapmaktadır. Ayrıca güveni, ticareti döndüren çarkların yađı olarak betimlemektedir. (Ashraf vd., 2007: 95).

Güven, sosyal sermayenin ana bileşenlerinden biridir. Daha çok güven ve böylece daha çok sosyal sermaye, daha iyi işleyen kamu kurumlarını meydana getirmektedir. Finansal piyasalarda ekonomik işlemleri kolaylaştırarak ve hızlandırarak, özellikle piyasa aksaklıklarının olduđu sektörlerin gelişmesine yardımcı olmaktadır. Etkili kamu politikası ve yatırımların devamlılıđı açısından finansal piyasalara olan güven, ikisi birlikte ülkenin büyümesine katkı sađlamaktadır. Bu

¹ Prof.Dr., Marmara Üniversitesi, İktisat Fakültesi, İktisat Bölümü, ORCID ID: 0000-0001-8403-1725

² Doktora Öğrencisi, Marmara Üniversitesi Sosyal Bilimler Enstitüsü, İktisat Politikası Anabilim Dalı, ORCID ID:0000-0003-0084-1777

durumda, hangi sosyal deęişkenlerin güvene yol açtığını bulmak ve anlamak, yararlı görünmektedir (Alesina ve La Ferrara, 2002: 211-212). Buradan hareketle bu çalışmanın amacı, akademik çalışmalarda ortaya konulan ekonomik güven kavramının belirleyicilerini izah etmektir. Bu literatür taramasının, disiplinler arası bir yaklaşım kullanarak bir güven modeli belirlemek hususunda, arařtırmacılara yön vereceęi düşünölmektedir.

1. Güvenin Tanımı

Literatürdeki güven tanımları, arařtırmacının belirli bir akademik disiplininin yaklaşımını yansıtmaya eğilimindedir. Örneğin; sosyologlar güveni doğada yapısal olarak görmeye meyilliyken, bazı psikologlar güveni kişisel bir nitelik olarak görmektedir. Sosyal psikologlar güveni daha çok bireyler arası bir olgu olarak görürken, ekonomistler güveni rasyonel bir seçim mekanizması olarak görmektedir (McKnight ve Chervany, 1996: 11-23).

Psikolojik temelleri ele alan yaklaşıma göre güven, bireyin sosyal bilişe dayanan başka bir bireyi değerlendirmesi olarak görölmektedir. Ya da bir bireyin başkalarına karşı nasıl algılaması ve nasıl davranması gerektiğini yansıtan içselleştirilmiş bir değer olarak tanımlanmaktadır. Güven kavramı genellikle bir bireyin amaçlarını ve arzularını, rasyonel olarak veya rasyonel olmayan bir şekilde elde etmek için kişisel deneyimlerden yola çıkarak, başkalarının güvenilirliğine baęlı olan bir inanç veya beklenti olarak kavramsallaştırılmaktadır. Bu tanıma göre güven, tam bilgi eksikliği durumunda oluşmaktadır. Risk ve belirsizliğin olduęu bir ortamda, koşulları bilinmeyen sonuçların ortaya çıktığı durumda, belirli bir konuya ilişkin olarak başka bir kişinin güvenilirliğine ilişkin inanç olarak ortaya çıkmaktadır (Robbins, 2016: 973-976).

Coleman güveni, beklenti ve enformasyon edinme maliyeti ile ilişkilendirerek tanımlamaktadır. Coleman (1988)'e göre, bir bireyin yapacağı herhangi bir girişimden önce enformasyon edinmesi önemlidir. Ancak enformasyonu edinmenin maliyeti, çoęu zaman yüksek olmaktadır. Bu durumda bireyler için herhangi bir girişim hakkında gerekli olan enformasyonu edinmenin bir yolu, başka amaçlar için sürdürölen sosyal ilişkilerin kullanılmasıdır. (Coleman,1988: 104).

Bir bireyin başka bir birey için bir şey yapması sonucunda dięer bireyin gelecekte karşılıklı hareket edeceğine inanılması, ilk bireyde bir beklenti meydana getirmektedir. Burada, beklenti ile başkası için bir şey yapan birey, karşı tarafı karşılıklı davranmak konusunda yükümlü görmektedir. Böyle bir sosyal yapıda bu durum, “insanlar her zaman birbirleri için bir şeyler yapmaktadır” şeklinde yorumlanmaktadır. Oysa ekonomik yaşamda bir bireyin başka bir bireye onun için bir şey yapması, karşı tarafın yükümlölüğünü yerine getireceğine dair ilk bireyin inancına baęlı olarak gelişmektedir. Eğer dięer birey tarafından yükümlölük yerine getirilmezse, bu durum ilk birey için “kötü bir yatırım” şeklinde yorumlanabilmektedir. Tersisi durumda ise, dięer bireye güvenmek akıllıca bir harekettir. (Coleman,1988: 102).

Böylece Coleman'a göre güven; “bir bireyin başka bir bireye bir şey yapacak olması durumunda eęer umduęu yarar, kaybedebileceęi zarardan büyük ise, bu bireyin dięer bireye bir şey yapmaya istekli olması” şeklinde tanımlanabilmektedir. Böyle bir güven ilişkisinde ilk birey “güvenen” konumundadır. Güvenen birey, gönüllü olarak ve herhangi bir yasal taahhüt beklemeden kendi kaynaklarını dięer bireyin emrine sunmaktadır. Gerek enformasyonu edinmenin yüksek maliyeti gerekse de bireyin hedefinin gerçekleşmesi beklentisi, güven eyleminin gerçekleşmesine neden olmaktadır. Dięer bir deyişle; birey güvenirse ve güvendięi birey de güvenilir ise, güvenen bireyin durumu iyileşmektedir. İlk bireyin güvendięi durumda eęer karşı taraf güvenilir deęilse, güvenen bireyin durumunu kötüleşmektedir. (Coleman, 1988: 102 ; Fehr, 2008: 2-3).

Gambetta güveni, bir bireyin başka bir birey ya da birey grubunun, belirli bir eylemi gerçekleřtirebilme ihtimalinin deđerlendirdiđi, öznel bir olasılık deđeri olarak tanımlamaktadır. Yani bir birey başka bir bireye güvendiđinde ya da diđer bireyin güvenilir olduđunu düşünüdüđünde, diđer bireyin faydalı ya da en azından ilk birey için zararlı olmayan bir eylem gerçekleřtirme olasılıđının, diđer bireyle bu tür bir işbirliđi yapmayı düşünebileceđi kadar yüksek olduđu anlamına gelmektedir. (Gambetta, 1988: 217).

Mishra, 1990-1991 yıllarında; Chrysler, Ford, General Motors dâhil olmak üzere otomobil endüstrisinde 10'dan fazla firmada 33 yöneticiyle görüşme yapmıştır. Yöneticilerle, sektörde giderek daha rekabetçi hale geldiklerinde, firmanın büyüme ve gelişme performansına katkıda bulunan faktörleri tanımlayabilmek için görüşülmüştür. Bu görüşmeler sırasında, bu faktörler arasında güven ve güvensizlik çođu yönetici tarafından tartışılmıştır (Mishra, 1992: 1-4). Mishra bu görüşmelerden elde ettiđi bulgularla birlikte, güven literatürünü inceledikten sonra, literatürün içerik alanını yakaladıđını ve güvenin dört ayrı inanç boyutuna sahip olduđunu ortaya koymaktadır. Bu dört boyutu dâhil etmek suretiyle güveni, "bir tarafın diđer tarafın dürüst (içten), yetkin (ehil), ilgili (alakadar) ve itimat edilir olduđu inancına dayanarak, diđer tarafa karşı savunmasız olma isteđi" şeklinde tanımlamaktadır (Mishra, 1996: 264-265).

2. Güvenin Ekonomik Boyutu

Güvenin işlem maliyetlerini azaltmadaki ve verimli ekonomik işlemleri arttırmadaki rolü göz önüne alındıđında doğal olarak, yüksek güven düzeyine sahip toplumların makroekonomik performansının daha iyi olması beklenmektedir (Just, 2014: 458). Nitekim anketlerde ölçülen güven, ekonomik büyüme ile güçlü bir şekilde ilişkilidir (Ashraf vd., 2007: 96).

Knack ve Keefer (1997), Dünya Deđerler Arařtırması'ndan gelen, 29 ülkeye ait güven ve toplumsal norm göstergelerini kullanarak; güven ve sosyal sermayenin, ölçülebilir ekonomik performans (büyüme ve yatırım oranları) üzerinde etkili olduđunu ortaya koymaktadır. Güvenin ekonomik faaliyetle doğrudan ilişkili olması nedeniyle Knack ve Keefer, güveni sosyal sermayenin birincil göstergesi olarak kullanmaktadır. Ayrıca güven ile toplumsal işbirliđi³ arasındaki pozitif korelasyonu ortaya koymaktadır. Şöyle ki; güvenilirlik seviyesinin düşük olduđu toplumlarda, insanların güvenme eğiliminin düşük olması beklenmektedir. Ayrıca insanlar beklenti içerisine girdiđinde, işbirliđi yapmak istemektedir ve bu durumun zamanla güvenme davranışına yol açması beklenmektedir. Dolayısıyla toplumsal işbirliđinin yüksek olduđu ülkelerde, güven seviyesinin de yüksek çıkması normal bir durumdur. Knack ve Keefer bu beklentisini, 29 ülke üzerinde güven ve toplumsal işbirliđi deđişkenleri arasında, pozitif korelasyon olduđunu göstererek kanıtlamaktadır (Knack ve Keefer, 1997: 1255-1259).

Knack ve Keefer çalışmalarında, daha az gelişmiş finansal piyasalara ve güvensiz mülkiyet haklarına sahip ve ayrıca sözleşmelerin uygulanabilirliđinin güven vermediđi ülkelerde, güvenin büyüme ile ilişkisinin ampirik olarak daha güçlü olduđunu ortaya koymaktadır. Böylece az gelişmiş ve gelişmekte olan ülkelerde, güvenin ekonomik performansı artırıcı etkisi önemsenecek düzeydedir. Bu sonuca dayanarak Knack ve Keefer, güvenin ve toplumsal normların iki esasını ortaya koyarak politika yapıcılara tavsiyede bulunmaktadır. Knack ve Keefer'e göre; düşük seviyede sosyal kamplaşma (sosyal kutuplaşma) ve hükümetlerin keyfi davranmalarını engelleyecek resmi ve kurumsal mevzuat, ikisi birlikte güvenin ve toplumsal normların gelişmesiyle ilişkilidir. Kişilerarası güvenin düşük ve bunu iyileştirme ihtimalinin zayıf olduđu ülkelerde; sözleşmelerin güvenilir bir şekilde uygulanmasını ve krediye erişim kolaylıđını sağlayacak kurumsal reformların ve ayrıca gelir adaletsizliđini azaltıcı önlemlerin uygulanmasının, güvenin daha yüksek olduđu ülkelere göre daha

³ Knack ve Keefer (1997), toplumsal işbirliđini güvenilirlik ile aynı anlamda kullanmaktadır.

önemli olduđu ortaya çıkmaktadır. Böylece Knack ve Keefer'e göre, sosyal sermayenin ve bunu kuvvetli bir göstergesi olarak güvenin oluşturulması, ülkelerin kalkınmasında yeni bir yol olarak görünmektedir (Knack ve Keefer, 1997: 1283-1286).

Ankete dayanılarak yapılan güven ölçümleri, ekonomik sonuçlardan etkilenmeyebilir. Şöyle ki, birçok insan anketlerde güvenmeye istekli olduklarını söyleyebilmektedir ancak insanların gerçek davranışları, anket cevaplarıyla tutarsızlık gösterebilmektedir. Bu nedenle eđer güven, ekonomi için önemliyse, güvenin ekonomik büyüme ve performans üzerinde etkisini incelemek gerekmektedir. Bu durum güven çalışmalarında, anketle birlikte deneyin de kullanılması ve güven davranışlarının gözlemlenmesi gerekliliđini ortaya koymaktadır. Bu anlamda; güvenin, ekonomik büyüme ve performans üzerindeki etkisini, Güney Afrika'daki 14 topluluk (köy) üzerinde bir dizi güven deneyi yaparak inceleyen Carter ve Castillo (2011)'nin çalışması örnek teşkil etmektedir (Just, 2014: 458).

Carter ve Castillo çalışmalarında; güven, güvenilirlik ve tipik bir hanehalkının refahının bir ölçüsü olarak kişi başına harcamalar arasında oldukça güçlü kanıtlar sunmaktadır. Bununla birlikte; güven ve güvenilirliđin, hanenin kırsal ya da kentsel bir köyde olmasına bađlı olarak, hanehalkı harcamaları üzerinde farklı etkileri bulunmaktadır. Şöyle ki; kentsel bir ortamda, güvende yüzde 10'luk bir artış, harcamalarda yüzde 2,4'lük bir artışla ilişkilendirilmektedir. Kırsal bir ortamda ise, güvende yüzde 10'luk bir artış, harcamalarda yüzde 2'lik bir düşüşle ilişkilidir (Just, 2014: 458-460).

Kentsel ortamda, güven ile hanehalkı harcaması arasındaki pozitif korelasyon beklenen bir sonuçtur. Kentsel ortamdaki geniş toplumsal işbirliđi, potansiyel bireysel getirileri teşvik etmektedir ve bu durum da güvenme davranışına neden olmaktadır. Kaldı ki güvenin, ekonomik büyüme ile ilişkisi literatürde ortaya konulmaktadır. Ancak kırsal bölgede, güven ile hanehalkı harcaması arasındaki negatif ilişki şaşırtıcı bir sonuçtur. Bu durum kırsal bölgede, güvenme eyleminin refah azaltıcı bir etkisinin olduđu şeklinde yorumlanabilmektedir. Bu çelişkili görülen ifade izah gerektirmektedir. Şöyle ki Carter ve Castillo'ya göre, kırsal köylerdeki bir hanehalkının sosyal çevresinin ve dolayısıyla sosyal ilişkilerinin oldukça sınırlı olması, güvenin bireysel getiriler ortaya çıkarma potansiyelini azaltmaktadır. Ayrıca güvenme eylemi, ciddi anlamda "ahlaki tehlike" oluşturabilmektedir. Ahlaki tehlikenin ortaya çıkma ihtimali, ekonomik eylem ve kararlarda köylülerin daha temkinli davranmalarına neden olmakta ve böylece daha az güvenen bir köydeki bireylerin potansiyel getirisi artmaktadır. Kırsal köylerde ahlaki tehlikenin var olduđu durumda, daha az güvenmek veya güvenmemek, bireyleri kazançlı duruma getirebilmektedir (Just, 2014: 459-460).

3. Hakim İktisadın Güvene Bakışı

İktisat yazınının, iktisadi hayata dair ilk politikaların atılmaya başlandıđı dönem olarak Merkantilizmin genel kabul görmüş olduđu varsayıldığında, geleneksel iktisat metodolojisinin "kişisel çıkar" motifi ile şekillendiđi ortaya çıkmaktadır. Bireyler rasyonel varsayılarak, kişisel çıkar motifinden toplum için en karlı olan ekonomik hayatın yakalanabileceđi açıklanmaktadır. Ayrıca "görünmeyen el" adı verilen bir kavram ile kişisel çıkarı için uğraşan bireyler, kendiliğinden ve bilinçsiz olarak toplum çıkarına da katkıda bulunmaktadır.

D.Ricardo ile başlayan ve J.S.Mill tarafından geliştirilen "Genellemelere Dayalı Soyut Düşünce" yöntemi, iktisat yazınında kabullenilmiş ve iktisadi düşünce sisteminin temel yapı taşı olmuştur. Oldukça basitleştirilmiş denklemler ve soyut varsayımlardan yola çıkılmak suretiyle, gerçek dünyadaki karmaşık ekonomik sorunların analizi yapılmaya çalışılmıştır. Soyut düşünce sistemi olarak da adlandırılan ve matematiksel yöntemlerle soyut ilişkilerden sonuçlar çıkarma şeklindeki yöntem, Ricardo ile birlikte iktisat biliminde kullanılmaya başlanmıştır. Ricardo'dan sonra örneđin, T.Malthus gibi iktisadın matematiksel deđil de ahlaki ve politik düşünceler ile gelişmesini

tavsiye eden iktisatçılar olsa da, Ricardo'nun "soyut modelleme" tekniđi genel kabul görmüřtür (Savař, 2007: 306,463). Böylece ekonomik yasalar soyut yöntem kullanılarak elde edilmekte ve bu yasalar evrensel olarak kabul edilmektedir.

Geleneksel iktisat teorisi soyut yöntemi kullanmak suretiyle ortaya çıkardığı "ekonomik insan (homo economicus)" varsayımını, ideal bir tip olarak kabul etmektedir. (Savař, 2007: 509-510). İktisatçıların bütün sosyal faktörleri dikkate almadan, soyutlamaya başvurarak sadece ekonomik faktörleri incelemesi gerektiđine vurgu yapmaktadır. Gerçekte geleneksel iktisatta ekonomik bireyin davranışına yön veren ekonomi dışı faktörler reddedilmemekle birlikte, iktisat teorisinin soyutlama tekniđini kullanmasını daha faydalı görmektedir. (Savař, 2007: 844-845).

Hakim iktisatta, ekonomi ile psikoloji ve sosyoloji bilimleri arasında ayırım yapılma çabası fazlaca görülmektedir. Hakim iktisatta, psikolojik faktörlere yer verilmekle birlikte, kesin yargılardan uzak sayısal hale getirilemeyen birey davranışlarına iktisadi modellerde yer verilmemiřtir. Bu durum, o dönem iktisatçıların psikolojik ve sosyolojik unsurların ekonomi üzerinde etkili olmadığı sonucuna vardığı řeklinde yorumlanmamalıdır. Geleneksel iktisat, bu faktörleri sayısal hale getiremediđi için ihmal etmiş ve matematiksel modellerle kesin yargılara ulaşmaya çalışarak, psikoloji ile ekonomiyi birbirinden ayırmaya çalışmıştır.

4. Davranışsal İktisadın Güvene Bakışı

Davranışsal iktisat, psikolojik ve ekonomik arařtırmalardan elde edilen sonuçları, sosyoloji, antropoloji, felsefe ve diđer sosyal bilimlerin bulguları ile birleřtirmek suretiyle, insan davranışlarına ilişkin varsayımlara ulaşmaya çalışmaktadır. Psikoloji, insan yargılarını ve davranışlarını tekrar tekrar incelediđinden dolayı, geleneksel ekonomik varsayımlarda belirtilenlerden farklı olarak, insan özellikleri hakkında önemli bilgiler sağlayabilmektedir. Ayrıca davranışsal iktisat, hem kurumları hem de mevcut koşulları spesifik bağlamda dikkate alarak, biliřsel yetenekleri ve bireylerin ekonomik kararlarında duygusal tepkileri hakkında açıklayıcı hipotezler sağlamayı amaçlamaktadır. (Diacon, 2014: 175)

Geleneksel ekonomi, hem kısa hem de uzun vadede bireylerin dođru ekonomik hesaplamalar yapma yeteneđine sahip olduđunu varsaymak suretiyle, rasyonel karar alma yetisine sahip olduđunu ortaya koymaktadır. Davranışsal iktisat ise, gerçek yařamda insanların her zaman en dođru kararları alamayacađını ve hatta aynı hataları tekrar tekrar yapabileceđini savunmaktadır. Bireylerin ekonomik işlem risklerinin nasıl hesaplanacađına dair bilgilerinin eksik olduđunu belirterek, genellikle duygusal olarak motive olduđunu düşünmektedir. Bu anlamda davranışsal iktisat, insanların irrasyonel olduklarına dair kanıtlar ortaya koymaktadır. (Diacon, 2014: 176). Bu manada 1955 yılında "A Behavioral Model of Rational Choice" makalesinde, H.A.Simon'un ortaya attığı "sınırlı rasyonellik" kavramı ile davranışsal iktisadın temelleri atılmıştır.

Davranışsal iktisatçılar bireylerin "Homo Economicus" olduđu görüşünü kabul etmeyerek, sınırsız rasyonellik, sınırsız irade ve sınırsız bencillik varsayımlarını gerçekçi bulmamaktadır. (Tomer, 2007: 468). Bu anlamda Tversky ve Kahneman, rasyonel seçim teorisinin en temel kurallarının, karar vericiler tarafından nasıl ihlal edildiđini yaptıkları deneyler ile göstermektedir. Bireylerin olasılıkları deđerlendirmek veya tahmin etmek için kullandıđı deneyimsel (buluřsal) yöntemleri analiz etmektedir. Bu analizlerde bireylerin önyargılarının, hayal güçlerinin ve sezgilerinin, teorik ve uygulamalı çıkarımları tartışılmaktadır. Böylece davranışsal iktisatçılar gerçek insan davranışlarının, rasyonel modelden sapmalarının yaygın olduđunu savunmaktadır.

5. Güvenin Ölçülmesi

Gözlemlenen insan ilişkilerinde güvenin önemi göz önüne alındığında, güvenin insan davranışında dođal bir özellik olup olmadığı ve nasıl olduđu arařtırma konusu olmaktadır. Bununla

birlikte güveni gözlemlemek, adalet ve fedakârlık gibi diđer sosyal tercihlerden bazılarını gözlemlemek kadar kolay olamamaktadır. Adalet ve fedakârlık, tek bir seçimle ya da hepsi bir yerde ve bir kerede meydana gelen bir dizi seçimle görülebilmektedir. Ancak güveni gözlemlemek, farklı oyuncuların zaman içinde ve farklı noktalarda aldığı bir takım kararlarının izlenmesini gerektirebilmektedir (Just, 2014: 451).

Güveni ölçmek için literatürde deney, anket, deney ve anket birlikte olmak üzere üç farklı yöntem kullanılmaktadır (Neyse, 2011: 51).

5.1. Deney Yöntemi

5.1.1. Literatür Taraması.

Güveni ölçmek için kullanılan ilk deney Berg, Dickhaut ve McCabe (1995) tarafından yapılmıştır. Berg ve arkadaşları, grup ortamlarında kişisel çıkar güdüsüyle ortaya çıkan davranışların herkesin durumunu daha da kötüleştirdiğini açıklamak için güven oyunu yapmışlardır. Böylece kişisel çıkar güdüsünden ayrılan davranışların irrasyonel olduğunu belirten hakim görüş ile deney sonuçları arasında paradoks ortaya çıkarmaktadır (Berg vd., 1995: 122-123). Buna göre insanlar, bir miktar parayı riske atarak güven vermeye ve aynı şekilde verilen güveni korumaya istekli olabilmektedir. Kişisel çıkar motifi, olayların gerçek sonuçlarını açıklamada yetersiz kalmaktadır.

Bohnet ve Zeckhauser (2004), Harvard Business School'un deney laboratuvarlarında, toplamda 145 öğrenci ile risk tercihlerini ve olası ihanet maliyetlerini ayırt etmek için güven deneyleri gerçekleştirmektedir. Güven deneyleri, ikili seçim karar problemi içermektedir. Yani karar verici, kesin bir seçenek ile güvenmek arasında seçim yapmakla karşı karşıya bırakılmaktadır. Kesin seçenek, risksiz bir sonuç içerirken güvenmek seçeneđi, bireyin durumunu iyileştiren veya kötüleştiren riskli bir sonuç vermektedir. Bohnet ve Zeckhauser'ın araştırma sorusu; bir karar vericinin, güvenilirlik konusunda olasılıklı bir değerlendirme yapıp yapmadığı ve güvenme ihtiyacının ek unsurlar içerip içermediğidir. Deney sonuçları "ihanetten kaçınma" davranışının varlığına işaret etmektedir. Buna göre, insanlar sadece getiri sonucunu değil aynı zamanda sonucun nasıl ortaya çıktığını da önemsemektedir. . Bireyler, ihanetten kaçınmak için kendilerini daha yüksek bir şansa ihtiyacı varmış gibi görmektedir. Güven oyunundaki oyuncular, ihanet maliyetini de hesaplamaktadır (Bohnet ve Zeckhauser, 2004: 467-479).

5.2. Anket Yöntemi

Ekonomik olan ve olmayan ilişkilerde güvenin önemini arařtıran çalışmalar 1972 yılında, Amerika Birleşik Devletleri'nin en büyük bağımsız sosyal araştırma kuruluşlarından biri olan "National Opinion Research Center (NORC)" tarafından yönetilen, büyük çaplı anketlerle başlamıştır. "Genel Sosyal Anket (GSS)" adı verilen bu anket katılımcılarına, şu basit soru sorulmaktadır: "Genel olarak konuşursak, çođu insanın güvenebileceđini veya insanlarla olan ilişkilerde çok dikkatli olamayacağınızı söyler misiniz?" (Just, 2014: 455).

5.2.1. Literatür Taraması.

Alesina ve La Ferrara (2002); 1974-1994 dönemine ait "Genel Sosyal Anket (GSS)" verilerini ve bununla birlikte 1970, 1980 ve 1990 sayımlarından elde edilen aile geliri verilerini kullanarak hesaplanan Gini Katsayılarını kullanarak, insanların başkalarına ne kadar güvendiđini etkileyebilecek faktörleri analiz etmektedir. Arařtırmanın ampirik sonuçları şöyle özetlenmektedir: Irksal, etnik ve dini yapı bakımından daha az homojen olan ve ayrıca gelir adaletsizliđi fazla olan topluluklarda, güven derecesi daha düşüktür. Heterojenliđin güven üzerindeki etkisi, daha çok bireylerin kendilerine daha çok benzeyenlere güvenmesinden kaynaklanmaktadır. Diđer bir deyişle; sosyal güvenin çok gelişmediđi bölgelerde, insanlar kendilerine benzer olan aile üyelerine ya da aynı

sosyal, ırksal ve etnik grubun üyelerine daha fazla güvenme eğilimindedir. Bunun yanında ırklararası temaslardan hoşlanmayan bir birey, başka insanlara daha az güvenmektedir. (Alesina ve La Ferrara, 2002: 209-231).

Dohmen ve arkadaşları (2008); Alman Sosyo-Ekonomik Paneli (SOEP)'nin veri tabanındaki, 2003 ve 2005 yıllarına ait 22.420 adet bireyi örneklem olarak alarak, güven ve güvenilirlik (karşılıklı olma) belirleyicilerini arařtırmaktadır. Güçlü bir şekilde negatif karşılıklılık eğilimi olan bireyler, güvenmeye daha az istekli olmaktadır. Çünkü güvenlerinin karşılık görmediđi bir durumda (ihanete benzer bir durumda) oldukça üzüntü yaşayacak bireylerin, riske girmeyerek güvenmeye istekli olmayacağı düşünölmektedir. Dohmen ve arkadaşları, güven ile pozitif karşılıklılık arasında istatistiksel olarak çok zayıf bir ilişki bulmaktadır. Bu nedenle, güvenen bireylerin mutlaka güvenilir olması gerekmemektedir. Cinsiyet, yaş ve boy deđişkenleri güvenme davranışı üzerinde önemli etkilere sahiptir. Şöyle ki; kadınlar erkeklere göre daha fazla güvenme eğilimindedir. Yaş deđişkeni istatistiksel olarak çok güçlü olmasa da güvenle ilişkilidir. Yaşça büyük olan bireylerin güvenme eğilimi daha yüksek görünmektedir. Uzun boylu insanlarda güvenme eğilimi önemli derecede yüksek çıkmaktadır. Psikolojik faktörlerden olan nevrotiklik, yeni deneyimlere açıklık, vicdanlı olma ve nezaket güven üzerinde etkili iken; dışadönöklük faktörünün, güven üzerinde önemli bir etkisi görünmemektedir. Nevrotik olan bireyler, daha az güvenmektedir. Ayrıca yeni deneyimlere açık ve uyumlu bireyler, daha fazla güvenme eğilimindedir. (Dohmen vd.,2008: 84-89).

Albenese ve arkadaşları (2013), İtalya Merkez Bankası Hanehalkı Gelir ve Zenginlik Anketi (SHIW) verilerini kullanarak, güven ve tercihler arasındaki ilişkiyi analiz etmektedir. İlk ampirik sonuçlar, daha sabırsız ve riskten kaçınan bireylerin daha az güvendiđini göstermektedir. Çok belirgin (anamlı) olmamakla birlikte, kadınlar erkeklerden daha az güvenme eğilimi taşımaktadır. Ayrıca yaşlı bireylerde güvenme eğilimi daha fazla görünmektedir. Eğitim de güven için önemli bir belirleyici olmaktadır. İhanetten kaçınma ve özgecilik deđişkenleri istatistiksel olarak oldukça anlamlı bir şekilde güveni öngörmektedir. Sosyal tercihlerin rolü ise, istatistiksel olarak düşük görünmektedir. (Albenese vd., 2013: 10-15).

5.3. Anket ve Deney Birlikte Kullanıldıđı Yöntem

5.3.1. Literatür Taraması

Croson ve Buchan (1999); Amerika Birleşik Devletleri, Çin, Japonya ve Güney Kore ölkelerinden veriler kullanarak, güven oyunundaki güvenme (gönderim) ve karşılık verme (iade etme) davranışlarında cinsiyet farklılıklarının rolünü analiz etmektedir. Croson ve Buchan çalışmasında řu sonuca dikkat çekmektedir: “Alıcılara para gönderme konusunda güvenme riskiyle karşı karşıya kalındıđı durumda, cinsiyet deđişkeni önemli rol oynamıyorken; risksiz bir kararın sonucu olan iade davranışında kadınlar, erkeklerden daha fazla para ile karşılık vermektedir.” (Croson ve Buchan, 1999: 386-390).

Glaeser ve arkadaşları (2000), Harvard Üniversitesi'nden 274 adet lisans öğrencisine anket ve deneysel yöntemler kullanarak, sosyal sermayenin güven ve güvenilirlik ile ilişkisini incelemektedir. Çalışmadan çıkan sonuçların özeti şöyledir: İnsanın güvenme davranışını belirlemek için, o bireyin geçmişteki güvenme davranışının belirli örneklerini bilmek gereklidir. Bireylerin tanımadıđı insanlara güvenmesi ile ilgili tutum anketi soruları, güveni doğru öngörmektedir. Bu nedenle güven verme davranışının, bireye özgü bileşeni bulunmaktadır. Bireyler arasında ulusal ve ırksal farklılıklar bulunduđunda, birbirini kandırma eğiliminde olmaktadır. Bu eğilim güçlü bir şekilde kendini göstermektedir. Aile statüsü, sosyal beceri ve karizma (çekicilik) ile ilgili bireysel özellikler, sosyal durumlardan kazanç elde etme yeteneđini yansıtmaktadır. İnsan sermayesinin bir

alt bileřeni olan “bireysel sosyal sermaye” önemlidir çünkü buna sahip bireylerin kandırılması olasılıđı daha düşüktür (Glaeser vd., 2000: 819-841).

Scharlemann ve arkadaşları (2001), başka insanların eylemlerini tahmin etme sürecinde, rutin olarak yüz ifadelerinin kullanıp kullanmadığını test etmek için iki aşamalı bir çalışma yapmaktadır. Scharlemann ve arkadaşlarının temel varsayımı; gülümseyen yüz ifadelerinin, işbirliğine dayalı hareketi tetikleyen bir sinyal olduğu yönündedir ve çalışmada bu hipotez test edilmektedir. Test sonuçları, insanların yüz ifadelerinin güvenme davranışına yol açtığını göstermektedir (Scharlemann vd., 2001: 624-638).

Fehr ve arkadaşları (2003), Almanya'daki 442 hanehalkı ile anket çalışması ve ardından bu örneklem içinden 429 tanesiyle de deney çalışması gerçekleřtirmiştir. Fehr ve arkadaşlarının analiz sonuçlarına göre, geçmişte oluşan güvenme davranışı ile ilişkilendirilen “Arkadařlarınıza kişisel eşyalarınızı veya paranızı borç verir misiniz?” sorusu, deneydeki güven davranışını öngörmektedir. Bu gerçek aynı zamanda, bu soruda yüksek puan alan göndericilerin, daha fazla güven duyduklarını veya daha özgecil olduklarını gösterebilmektedir (Fehr vd.,2003: 8-15).

Gachter ve arkadaşları (2004), güven deneyi ve anket çalışması olmak üzere iki aşamadan oluşan bir çalışma ile, güven ve gönüllü işbirliği davranışlarını ampirik olarak analiz etmektedir. Yaş deđiřkeni, GSS soruları tarafından ölçülen güven farklılıklarını açıklamada önemli bir deđiřkendir. Yaşı büyük olan bireyler, daha fazla güvenmektedir. Yaşamlarının çoğunu büyük şehirlerde yaşayanlar, küçük şehirde yaşayanlara göre daha az güvenme davranışı sergilemektedir. Ayrıca çalışan bireyler öğrencilere nazaran, yabancılara karşı daha az güvenmektedir (Gachter vd., 2004: 506-523).

Karlan (2005), anket çalışması, güven oyunu ve kamusal mallar oyunu ile birlikte güven ve güvenilirlik davranışlarını ve bunların belirleyicilerini test edip; bu sonuçların, gelecek davranışları tahmin etmekte etkisinin olup olmadığını incelemektedir. Güven oyunu sonuçlarına göre, oyuncuların birbirlerine olan cođrafik yakınlığı, güven ve güvenilirlik davranışını öngörmektedir ve bu anlamda pozitif yönde etkilemektedir. Bu sonuç güvenin, kültüre özgü bir yapı olduğu görüşünü desteklemektedir. Ayrıca gönderici rolündeki bireylerin karşı tarafa daha çok güvendiđi durum, bu bireylerin risk almaya daha çok istekli olduklarını veya kötü bir riski tanıyamadıklarını göstermektedir. Burada göndericinin davranışının sadece güven davranışı olmayıp bunun yanında risk alma eğilimini de içerdiiđi görülmektedir. (Karlan, 2005: 1688-1697).

Ashraf ve arkadaşları (2006), diktatör, güven ve yatırım oyunlarında verilen kararların birbirleriyle ilişkili olup olmadığını test ederek, insanları güvenmeye ve güvenilir olmaya teşvik eden unsurları arařtırmaktadır. Güven analizi sonuçlarına bakıldığında; demografik özellikler ve risk tercihleri, güveni istatistiksel olarak fazla açıklayamamaktadır. Güven, hem iade beklentileri hem de koşulsuz nezaket ile ilgilidir. Bunun dışında, güvenen taraf olan göndericilerin, geri beklenen miktarlardan ve koşulsuz nezaketten bağımsız olarak, güven duymaktan memnuniyet elde ettiđi tespit edilmektedir. (Ashraf vd., 2006: 193-204).

Bellemare ve Kröger (2007), Hollanda halkından temsili bir örnekleme, iki aşamalı bir güven oyunu oynatarak; güvenme, güvenilirlik ve özgecil olma eğilimleri bakımından davranış farklılıklarını ortaya çıkaran özellikleri tartışmaktadır. Güven oyununun birinci aşaması, Hollanda'da yaklaşık 2000 hanede anket yapabilecek yeterliliđe sahip öğrenci olmayan bireyler ile gerçekleřirken güven oyununun ikinci aşaması, Tilburg Üniversitesi'nin laboratuvarında lisans öğrencileri ile yapılmaktadır. Bu analizden, güvenme davranışının sosyal normlarla ilişkili olduğu sonucuna varılmaktadır. Buna göre, Hollandalı hanehalkı öğrencilere nazaran daha sosyaldir. Sosyallik, bireylerin hem kendileri hem de başkaları için sonuçları en üst seviyeye çıkaran, işbirliği

arayan ve bireylerin kendisi ile başkaları arasındaki farklılıkları en aza indirmeye çalışan bireyler için kullanılmaktadır. Bu anlamda öğrenci denek grubu, sosyallikten ziyade daha bireyci ya da rekabetçi yönelimler sergilemektedir. Yaş ile sosyal sermaye ölçüsü olarak güven (ki burada göndericinin gönderdiği meblağın büyüklüğü ile paralel olduğu varsayılmaktadır) arasında ters U şeklinde ilişki bulunmaktadır. Düşük ve yüksek yaşlarda göndericinin alıcıya aktardığı meblağ düşükken, 37 yaşında meblağ en fazla olmaktadır. Ayrıca yüksek eğitim seviyesine sahip bireylerin, düşük eğitim seviyesine sahip bireylerden daha yüksek güvenme eğilimi tespit edilmektedir. (Bellemare ve Kröger, 2007: 183-201).

Bohnet ve arkadaşları (2008), Brezilya, Çin, Umman, İsviçre, Türkiye ve Amerika Birleşik Devletleri'nde, ihanetten kaçınma durumunun varlığını arařtırmaktadır. İhanetten kaçınma davranışının varlığını ispat etmek için bir dizi deney kullanan Bohnet ve arkadaşları, bireylerin risk alma davranışında, güvenilirliğin ve/veya olasılık değerlerinin etkili olup olmadığını arařtırmaktadır. Ampirik sonuçlar, ülkeler arasında güvenilirlik oranları arasında önemli farklılıklar olmadığını göstermektedir. Altı ülkenin hepsinde, katılımcıların önemli derecede ihanete açık oldukları ve riskten kaçındığını göstermektedir. Ayrıca, riskten kaçınma güçlü bir tercih olgusudur ve her ülkede önemlidir. Riskin kaynağının bir sonucun gerçekleşme ihtimalinden ziyade başka bir bireyin güvenilirliğine bağlı olduğu durumda, bireylerin risk almaya daha az istekli olduğu tespit edilmektedir. Bireylerin düşük getirili kesin sonucu tercih etmeyip, yüksek getirili veya kayıp ihtimalli bir sonucu tercih etmesi için, karşısındaki bireylere güvenmesi gerekmektedir. Diğer bir deyişle, bireyleri güvenilir bulmalıdır. Ancak riskin kaynağının başkalarının güvenilirliğine bağlı olması durumunda, Bohnet ve arkadaşlarına göre bireyler daha çok, "ihanetten kaçınma" davranışı göstermektedir. (Bohnet vd.,2008: 294-303).

Carter ve Castillo (2011), Güney Afrika'daki 14 topluluk (köy) üzerinde bir dizi güven deneyi yaparak; güven, güvenilirlik ve tipik bir hanehalkının refahının bir ölçüsü olarak kişi başına harcamalar arasındaki ilişkiyi arařtırmaktadır. Çalışmada, deney davranışları ile kişi başına harcamalar arasında güçlü bir korelasyon bulunmaktadır. Şöyle ki, ortalama paylaşım (güvenilirlik) seviyesinin üzerindeki 8 topluluktan 5'i, 1998-2004 yılları arasında kişisel harcamalarını hemen hemen ikiye katlamıştır. Ortalama paylaşım (güvenilirlik) seviyesinin altındaki 6 adet topluluktan sadece 1'i harcamalarını ikiye katlayabilmiştir (Carter ve Castillo, 2011: 1-16).

Butler ve arkadaşları (2016), belirli bir aldatma fikrinin etkili olduğunu varsaymak yerine, katılımcıların ahlaki beklentilerinin ve ilgili inançların, hem göndericilerin hem de alıcıların davranışlarını belirlemede oynadığı rolleri arařtırmaktadır. Araştırma sonucu, aldatma kavramının ve başkalarının aldatma kavramıyla ilgili inançlarının, güven oyunundaki her iki tarafın kararlarını etkilediğini ortaya koymaktadır. (Buttler vd.,2016: 1704-1707).

6. Güven Modeli

6.1. Güven Kavramının Altyapıları

Mishra güveni; dürüstlük, yetkinlik, ilgili ve itimat edilir olmak üzere, dört inanç boyutunun birleşmesinden oluşan genel bir yapı olduğunu ortaya koymaktadır. (Mishra, 1996: 265). Yani güven, bu inançların oluşturduğu çok boyutlu bir yapı olmaktadır (McKnight ve Chervany, 1996: 23).

Mishra'ya benzer şekilde McKnight ve Chervany, çok boyutlu bir yapı olduğuna inandığı güvende bir standart belirlemeye çalışmaktadır. McKnight ve Chervany, güveni ortaya çıkaran altı adet alt yapı belirlemektedir. Alt yapılar şunlardır: Güvenme Niyeti, Güvenme Davranışı, Güvenme İnancı, Güven Sistemi, Güven Eğilimi (Yatkınlığı), Durumsal Güven Kararı (McKnight ve Chervany, 1996: 25-39).

Güvenme Niyeti; olumsuz sonuçların ortaya çıkmasına rağmen, göreceli bir güvenlik duygusuyla ve belirli bir durumda, bir tarafın diğer tarafa bağımlı olmaya istekli olmasıdır. Güvenme Niyeti, kasıtlı bir durumdur yani birey, diğerine güvenmeye hazırdır. Bu niyet her zaman için değil, sadece belirli bir durumda geçerlidir (McKnight ve Chervany, 1996: 27).

Güvenme niyetinin bir unsuru olan bağımlılık isteđi, birisinin diğer tarafa davranışsal olarak bağımlı olmasına yol açmaktadır. Böylece Güvenme Davranışı; bir kişinin gönüllü olarak, olumsuz sonuçların ortaya çıkması muhtemel bile olsa, göreceli bir güvenlik hissine sahip olduđu belirli bir durum için, başka bir kişiye bağımlı olma derecesidir. Güvenme Davranışı, bir bireyin başka bir bireye güvene dayalı sorumluluk vermesi anlamına gelmektedir. (McKnight ve Chervany, 1996: 31).

Güvenme İnancı; bir bireyin belirli bir durumla ilgili olmak şartıyla, başka bir bireyin güvenilir olduğuna ne kadar inandığı anlamına gelmektedir. Bu tanımda, güven ile güvenilir terimlerinin birbirinden farklı olduğuna dikkat çekilmektedir. Burada güvenilir terimi literatürde “güvenilirlik” olarak kullanılmakta olup, bir bireyin başka bir bireyin çıkarlarına uygun şekilde davranmaya “istekli ve ehil” olduğü şeklinde tanımlanmaktadır. McKnight ve Chervany, güvenme inançlarını dört kategoride toplamıştır ve bu dört özelliđi, güven inancının alt yapısı olarak düşünmektedir. Bu durumda, güven inançlarına sahip bir birey, başka bir bireyin yardımsever, dürüst, yetkin ve öngörülebilir olduğuna inanmaktadır. (McKnight ve Chervany, 1996: 33).

Güven Sistemi; bir bireyin gelecekte, başarılı bir girişimi öngörmesini sağlamak için “kurallara uygun kişisel olmayan yapıların (düzenlemelerin)” var olduğuna inanması demektir. Güven Eğilimi ise, insanların yaşamları boyunca, diğer insanların güvenilirliği konusunda geliřtirdiđi genel beklentiđi ifade etmektedir. Bir birey, sosyal ve ekonomik hayatındaki muhatap olduğü kişiler ve karşı karşıya kaldığı durumlar sonucunda, güvenmek konusunda tutarlı bir eğilime sahip olduğü müddetçe, bireyin güven eğilimine sahip olduğundan bahsedilebilmektedir. (McKnight ve Chervany, 1996: 37-38).

Güvenin altyapılarından altıncısı olan Durumsal Güven Kararı, belirli bir durumda, bir tarafın belirli olmayan bir tarafa bağımlı olmaya niyetli olduğü anlamına gelmektedir. Yani birey, belirli bir durum ortaya çıktığı anda, diğer bireyin nitelikleri hakkındaki inançlarına bakmaksızın, güven duyma niyeti oluşturmaktadır. İnancın dikkate alınmamasının temel sebebi olarak da; güvenmenin bireye sağlayacağı faydanın, güvenmenin olası zararlarından daha fazla olma beklentisidir. (McKnight ve Chervany, 1996: 38).

6.2. Güven Denkleminin Bileşenleri

McKnight ve Chervany (1996); güveni ortaya çıkaran ve bazen birbirinden farklı ve bazen de birbiriyle ilişkili altı adet alt yapı ile birlikte gerçekte, altı adet güven kurgusu tasarlamışlardır. Bütün kurguların ortak özelliđi; biliş, davranış ve ilgili duyguları kapsamasıdır. McKnight ve Chervany’a göre, bu yapılar birlikte ele alındığında önemli bir sinerjik etkiye sahiptir. Çünkü bunlar, araştırılabilir yollarla, birbirleriyle ilgilidir. Ancak böyle bir araştırma, disiplinlerarası bir yaklaşım ile mümkün olabilmektedir.

Alt yapıların disiplinlerarası doğası şöyledir: Güvenme İnancı psikolojideki, Güven Sistemi sosyolojideki, Durumsal Güven Kararı ekonomi ve sosyal psikolojideki, Güvenme Niyeti, Güvenme Davranışı ve Güven Eğilimi (Yatkınlığı) ise çeşitli disiplinlerdeki arařtırmaları yansıtmaktadır.

McKnight ve Chervany’a göre, güven arařtırmalarında davranışların dâhil edilmesi önemlidir. Çünkü literatürde güveni, davranış olarak görme eğilimi daha baskındır. Ayrıca literatürde bilişleri ve duyguları, güven yapısı içerisine dâhil etmek için yapılan arařtırmalar da

mevcuttur. Güven yapısının biliřsel ve davranıřsal bölümlerini, Likert ölçeklerle ölçme imkânı bulunmaktadır (McKnight ve Chervany, 1996: 39-41).

6.3. Güven Belirleyicileri

Literatürdeki güven tanımlarının ortak paydası, güvenmek davranıřında var olan inanç unsurlarıdır. Bunlar; biliřsel inançlar, biliřsel inançlara olan itimat, insanlara olan inanç⁴ ve güven sistemidir.

Güven sistemi, bireysel olmayan özellikler içerdiğinden bu unsur diğerlerinden ayrılmaktadır. Diğer üç unsur da, bireysel özelliklerle ilgilidir. Dolayısıyla bireysel özelliklere bađlı olarak gelişen inanç boyutu, güvenme davranıřını tetiklemektedir.

Mishra (1996) ile McKnight ve Chervany (1996)'ya göre, bireysel özelliklere bađlı olarak gelişen dört adet inanç boyutu bulunmaktadır. Bu dört boyut birleşerek, güven ortaya çıkmaktadır. Karşı tarafta bulunması beklenen özellikler ařađıda sıralanmaktadır:

- Dürüstlük (içtenlik, iyi niyetli olma)
- Yetkinlik (ehil, yeterlilik, kabiliyetli)
- İlgili (alakadar, istekli, yardımsever, hayırsever)
- Öngörülebilirlik (itimat edilebilir, tutarlı)

Bu dört boyut bir araya geldiğinde, güvenme inancı için sađlam bir temel oluşmaktadır. Böylece karşı taraf için “güvenilir” tabiri kullanılmaktadır. Biliřsel inançlara bađlı olarak gelişen bu inanç kişisel olduğundan; anlamlı bir büyüklükteki örnekleme üzerinde yapılacak analizlerle, bu yapının uygulanabilirliğinin test edilmesi önemli görünmektedir.

Karşı tarafın özelliklerine odaklanmadan ve biliřsel inançlara bađlı kalmadan güven kavramını ele alan iki unsur, güven duruşu⁵ ve durumsal güven kararıdır. Bu iki unsur birbirine oldukça benzemektedir. Aralarındaki tek fark; güven duruşunda bireyler, güvenmek konusunda strateji geliřtirmeden genel bir eğilim olarak güvenmektedir. Durumsal güven kararında ise bireyler, güvenmek konusunda genel bir eğilim taşımamaktadır. Güvenmeyi, stratejik ve kazançlı olacağı düşünölen bir karar olarak görmektedirler.

Güven duruşu ile durumsal güven kararının ortak özellikleri řoyledir:

- Güvenme niyeti içermektedir.
- Karşı tarafta güvenilirlik aranmamaktadır.
- Genelleme yapılmadan, belirli durumlarda ortaya çıkmaktadır.
- Güvenmenin bireye iyi bir sonuç ya da kazanç getireceđi beklenmektedir.

Güven duruşu ve durumsal güven kararı arasındaki ortak özellik olan, “güvenmenin iyi bir sonuç ya da kazanç getirebileceđi beklentisi”, bireylerin ekonomik durumunu veya refahını olumlu

⁴ Bir bireyin, karřısındaki insanı güvenilir varsaymasıdır. Bu inanca sahip bir bireye göre, insan güvenilmesi gereken bir varlıktır. Bu sebeple insanlar, hemen hemen her zaman başka insanlara güvenmelidir. İnsanlara olan inanca sahip bireyler, bu inancı bazı durumlarda deđil hemen hemen her zaman kullanmaktadır.

⁵ Bir bireyin başka bir bireye güvenmek suretiyle, daha iyi sonuçlar veya kazançlar elde edeceđini varsaymasıdır. Güven duruşunda, güvenmeye yatkınlık ön plandadır. Birey, kasten deđil bir eğilim olarak güvenme niyetindedir. Ancak bu eğilim genelleřtirilmemektedir. Bireyler, güven duruşunu her zaman deđil belirli durumlarda kullanmaktadır ve bu duruşu sergilemek için karşı tarafın güvenilir olmasını beklememektedir.

yönde etkileyebilme potansiyeline sahiptir. Bu nedenle bu iki unsur, daha çok ekonomi biliminin inceleme alanına girmektedir.

Güvenin belirleyicilerini arařtıran çalıřmalara bakıldıđında, ařađıdaki deđiřkenlerin arařtırma konusu olduđu görölmektedir.

- Demografik özellikler (Cinsiyet, Medeni durum, Yař, Boy, Kilo, Eđitim düzeyi, Yařanılan yerin büyüklüđu, Gelir düzeyi)
- Pozitif ve negatif karřılıklılık
- Riskten kaçınma
- Bireysel sosyal sermaye (güvenilir olma, sonuç odaklı çalıřabilme, becerikli olma vb.)
- Geçmiş yařantı (Geçmişteki güvenme davranıřı)
- Özgeçilik
- Sabır
- Genel kanı
- Güvenlik duygusu
- Güvenilirlik

Disiplinlerarası bir yaklaşım kullanarak bir güven modeli belirlemek, çok fazla faktörün dâhil edilmesi ile mümkündür. Güven kavramının karmařıklığı ve geniş bir yelpazede tanımlanması göz önüne alındıđında, çok fazla faktörün hep birlikte modele dâhil edilmesini teorik olarak mümkün kılarsa da pratikte pek mümkün görünmemektedir. Böyle bir modelin sınırlarını belirlemek için ampirik arařtırmalara ihtiyaç vardır. Arařtırmacılar için güzel olan şey, bütün bu alt yapıların ampirik çalıřmaya uygun olmasıdır. Ancak çok faktörlü bir model, güven yapısının boyutlarının kavramsal olarak anlaşılmasını zorlařtıracaktır. Bu nedenle sade ve basit modellerle ampirik çalıřma yapmak, arařtırmayı daha pratik hale getirecektir (McKnight ve Chervany, 1996: 39-41).

Sonuç

Güven oyunlarında gönderici gönderim kararı verirken, gerçekte yatırım yapmaktadır. Yatırımdan umduđu kazanç, yatırım yapan bireyin güven derecesine bađlanmaktadır. Belirsizlik durumları bireylerin güven derecesini düşürürken, yatırım yapma isteđini de azaltmaktadır. Ters durumda yatırımdan umduđu kazanç artmakta ve yatırım yapmak daha cazip görünmektedir. Bunun için birey açısından belirsizliđin azaltılması veya ortadan kaldırılması gerekmektedir. İřte güvenme inancı belirsizliđi azaltarak, yatırım yapma isteđini artırmaktadır. Bu çalıřmada, güvenme inancının ekonomik bir deđiřken olabileceđi öngörülmektedir.

Rasyonel seçim modeline göre, güven oyunlarında kişisel çıkar motifi sebebiyle karřı tarafa gönderim yapılmaması beklenen bir durumdur. Gönderim veya güvenme kararının ancak, ortaklařa çıkar güdüsüyle gerçekteşmesi beklenmektedir. Gönderim yapmayan bireyleri rasyonel ve gönderim yapanları irrasyonel birey olarak ayırmak, geleneksel iktisat teorisine göre dođru görülebilmektedir. Ancak bu çalıřma, rasyonel bireylerin de güvenmeyi tercih edebileceđini veya güvenerek daha kazançlı çıkabileceđini düşündüđünü öngörmektedir.

Güvenme inancını destekleyen unsurların tespit edilmesi, bireylerin rasyonel davranmasına olumlu katkı sađlayacaktır. Bu katkı, bireylerin girişimcilik isteđini artıracak ve böylece yatırım, üretim ve gelir düzeylerinde reel artış meydana gelecektir. Güven mekanizmasının oluřturulması, makroekonomik göstergelere katkı sađladıđından dolayı, bu hususta devlet müdahalesi gerekli görölmektedir.

Kaynakça

- Akın, Z. ve Urhan, .B. (2015). Davranıřsal Oyun Teorisi. D. Dumludađ vd. (Der.) *İktisatta davranıřsal yaklařımlar*. 257-317. İmge Kitapevi.
- Albanese, G., Blasio, G. ve Sestito, P. (2013). Trust and preferences: evidence from survey data. *Economic Working Paper 911, Bank of Italy, Economic Research and International Relations Area*, 1-33.
- Alesina, A. ve Ferrara, E. (2002). Who trust others? *Journal of Public Economics*. 85(2002). 207-234.
- Ashraf, N., Bohnet, I. ve Piankov, N. (2006). Decomposing trust and trustworthiness. *Experimental Economic*. 9(2006), 193-208. doi: 10.1007/s10683-006-9122-4
- Bellemare, C. ve Krger, S. (2007). On representative social capital. *European Economic Review*. 51(2007). 183-202. doi: 10.1016/j.eurocorev.2006.03.006
- Berg, J., Dickhaut, J. ve McCabe, K. (1995). Trust, Reciprocity, and Social History. *Games and Economic Behavior*. 10(1995). 122-142.
- Bohnet, I. ve Zeckhauser, R. (2004). Trust, risk and betrayal. *Journal of Economic Behavior & Organization*. 55(2004), 467-484.
- Bohnet, I., Greig, F., Herrmann, B. ve Zeckhauser, R. (2008). Betrayal aversion: evidence from Brazil, China, Oman, Switzerland, Turkey and the United States. *American Economic Review*. 98(1), 294-310.
- Butler, J., Giuliano, P. ve Guiso, L. (2016). Trust and cheating. *The Economic Journal*. 126(595), 1703-1738. <https://doi.org/10.1111/eoj.12271>
- Carter, M. ve Castillo, M. (2011). Trustworthiness and social capital in South Africa: analysis of actual living standards data and artifactual field experiments. *Economic Development and Cultural Change*. 59(4), 1-33. doi: 10.1086/660000
- Coleman, J.S. (1988). Social capital in the creation of human capital. *The American Journal of Sociology*. Vol.94. 95-120.
- Croson, R. ve Buchan, N. (1999). Gender and culture: international experimental evidence from trust games. *American Economic Review*. 89(2), 386-391.
- Diacon, P.E. (2014). From economic behaviour to behavioural economics. *AUD Economica*. Vol.10, no.1. 171-180.
- Dohmen, T., Falk, A., Huffman, D. ve Sunde, U. (2008). Representative trust and reciprocity: prevalence and determinants. *Economic Inquiry*. 46(1), 84-90. doi:10.1111/j.1465-7295.2007.00082.x
- Fehr, E., Fischbacher, U., Rosenblatt, B., Schupp, J. ve Wagner, G.G. (2003). A nation-wide laboratory. Examining trust and trustworthiness by integrating behavioral experiments into representative surveys. *CEsifo Working Paper Series*. No.866. 1-23.
- Fehr, E. (2008). On the economics and biology of trust. *IZA Discussion Paper No.3895*. 1-37. <http://dx.doi.org/10.2139/ssrn.1318854>
- Gachter, S., Herrmann, B. Ve Thni, C. (2004). Trust, voluntary cooperation, and socio-economic background: survey and experimental evidence. *Journal of Economic Behavior&Organization*. 55 (2004), 505-531. doi:10.1016/j.jebo.2003.11.006

- Gambetta, D. (1988). Can we trust trust? D. Gambetta (Ed.) *Trust making and breaking cooperative relations*. 213-237. Basil Blackwell Ltd.
- Glaeser, E.L., Laibson, D.I., Scheinkman, J.A. ve Soutter, C.L. (2000). Measuring trust. *Quarterly Journal of Economics*. 115(3), 811-846. <https://doi.org/10.1162/003355300554926>
- Just, D.R. (2014). *Introduction to behavioral economics*. United States of America: John Wiley & Sons, Inc.
- Karlan, D.S. (2005). Using experimental economics to measure social capital and predict financial decisions. *The American Economic Review*. 95(05), 1688-1699. doi: 10.1257/000282805775014407
- Knack, S. Ve Keefer, P. (1997). Does social capital have an economic payoff? A cross-country investigation. *The Quarterly Journal of Economics*. 112 (4), 1251-1288.
- McKnight, D.H. ve Chervany, N.L. (1996). The Meanings of Trust. *The University of Minnesota MIS Research Center Working Paper Series, WP 96-04*. 1-86.
- Mishra, A.K. (1992). *Organizational responses to crisis: The role of mutual trust and top management teams*. The University of Michigan. ProQuest Dissertations Publishing, 1992. 9308400.
- Mishra, A.K. (1996). Organizational responses to crisis: The centrality of trust. R.M.Kramer ve T.R.Tyler (Eds.) *Trust in organizations: Frontiers of theory and research*. 261-287. Sage Publications.
- Neyse, L. (2011). *Davranıřsal iktisat çerçevesinde güven kavramı*. Yayınlanmamıř Yüksek Lisans Tezi. İstanbul Üniversitesi, İstanbul.
- Robbins, B.G. (2016). What is trust? A multidisciplinary review, critique, and synthesis. *Sociology Compass*. 10/10 (2016), 972-986. doi: 10.1111/soc4.12391
- Savař, V.F. (2007). *İktisatın Tarihi*. Ankara: Siyasal Yayınevi.
- Scharlemann, J.P.W., Eckel, C.C., Kacelnik, A. Ve Wilson, R.K. (2001). The value of a smile: game theory with a human face. *Journal of Economic Psychology*. 22(2001), 617-640.
- Tomer, J.F. (2007). What is behavioral economics?. *The Journal of Socio-Economics*. 36(2007), 463-479. doi:10.1016/j.socec.2006.12.007

Amerikan Kültürü ve İdeolojisine Retrospektif Bir Bakış

Erden EL¹

Giriş

Bu çalışmanın amacı Amerika'nın günümüzdeki kültürel yapısını geçmişle ilişkilendirerek geçmiş ve günümüzle bağlantı kuran bir bakışla incelemektir. Amerikan siyasetini şekillendiren dinamiklerin kökenlerini araştırmak bu araştırmanın başlıca konusudur. Retrospektif bir bakış ile kastedilen geçmişteki deneyimlerin günümüze yansımaları saptamaktır. Amerika kıtasının keşfi yeni yerleşimleri beraberinde getirmiş ve o zaman için yerli halktan haberdar olmayan Avrupalı halklarda heyecan uyandırmıştır. Amerika kıtası yeni bir umut olarak görülmüş ve Hollandalı, Portekizli, İspanyol ve İngiliz halkları gibi çeşitli halklar bu kolonileşme sürecinde yer almışlardır. Ancak İngiltere'ye bağlı Amerika kolonisinden Amerika Birleşik Devletleri'nin bağımsızlığına giden süreçte en etkili halk Anglosaksonlar olmuştur. Günümüz Amerika Birleşik Devletleri İngiltere'den göç eden halkın kurduğu koloninin devamı olarak görülebilir. Bu nedenle günümüz Amerikan kültürü ve ideolojisini anlamak için Amerika Birleşik Devletleri'nin tarihsel sürecine geçmişi ve şimdiyi ilişkilendiren retrospektif bir bakışla incelemek ve günümüz Amerikan siyaset ve ideolojisinin temellerini saptamak bu çalışmanın birincil amacıdır. Bunu gerçekleştirmek için Amerika'nın bir devlet olarak kuruluşundan bu yazan geçtiği evrelere değinilip bu tarihsel sürecin Amerikan ideolojisinde var olan zenofobi, İslamofobi ve ırkçılık kavramlarına etkisi olup olmadığı tartışılacaktır.

1.Koloni Dönemi

Amerika kıtasının keşfi Avrupalı halklarda büyük bir heyecan uyandırmış ve farklı uluslardan yerleşimciler Amerika'ya göç etmek istemiştir. Kızılderili olarak da adlandırılan yerli Amerikalıların varlığı henüz bilinmediğinden bakir topraklarda yeni bir uygarlık kurma hayali Avrupalı ulusları bu kolonileşme yarışına sürüklemiştir. Resmi olarak Amerika'nın keşfi Kolomb'a atfedilmektedir ancak bu tartışmalı bir husustur. Ancak Kolomb'un resmi olarak Amerika'nın keşfini ilan etmesi kolonileşme sürecinde önemli rol oynamıştır. 1492 tarihinde Kolomb'un kıtaya ayak basmasıyla kolonileşme dönemine girilmiş ve 1500 yılında Portekizliler, 1534'te Fransızlar ve 1603'te İngilizler bu yeni kıtaya gelmişlerdir (Braudel, 2001: 500-501). Koloni yarışında en geç yola çıkan ve "her açıdan avantajsız olan" (Rémond, 2018: 9) İngilizler arayışı kapattığı gibi diğer rakiplerinin de fazlasıyla önüne geçmiştir. Avrupa'dan göç eden halklar olduğu gibi aynı zamanda bu halkların Amerika'daki temsilcileri gibi hareket eden bir kesim de var olmuştur. Kolonicilikte tek amaç kalıcı göç olmamıştır. Yeni kıtanın nimetlerinden faydalanmak ve kendi ülkelerine hammadde götürmek de kolonileşmenin amaçlarından biri olmuştur. Ancak günümüz Amerikan kültürel ideolojilerini şekillendiren kalıcı göçler ve özellikle İngiltere kökenli yerleşimcilerdir. İngiliz kökenli insanların sayısı Amerika'da çoğunluk haline gelmiştir. Öyle ki 1780 yılına gelindiğinde Amerika'daki nüfusun dörtte üçü İngiliz ya da İrlandalıdır (Clack, 1997: 5).

İngiltere'den dini sebeplerle zorunlu göç eden Püritenlerin Amerikan kültürü ve ideolojisini şekillendirdiği söylenebilir. Halil İnalçık'ın ifade ettiği üzere İngiltere'de Püritenlik yasaklandıktan

¹Dr. Öğr. Üyesi, Ankara Sosyal Bilimler Üniversitesi, İngiliz Dili ve Edebiyatı Bölümü, Orcid: 0000-0001-7979-1340

sonra burada kalan Püritenler baskı görmeye başladı ve ilk olarak Hollanda'ya göç ettiler ama orada da tutunamadılar (aktaran Çaykara, 2006: 139-140). Kendilerinin anavatanlarında yoğun baskı görmesine rağmen kendileri de aynı bağnazlığı yeni ülkelere taşıdılar. Püritenlerin katı kuralları vardı ve bu katı kurallar toplumu şekillendirmekteydi. Amerikan düşünce sisteminin gelişiminde Hristiyan-Püriten geleneğin büyük payı olduğu söylenebilir (Taylor, 1945: 539).

İlk başarılı koloni deneyimi olan Jamestown'dan hemen sonra Amerika'ya ayak basan Püritenlerin kıtaya geliş sebepleri neticesinde kendilerini özel hissettikleri söylenebilir. Diğer yerleşimcilerden farklı olarak onlar dini amaçlarla gelmişlerdi ve maddi çıkar gütmедiler. Bu durum onlarda özel ve seçilmiş insanlar olduğu yanılgısına neden olmuştur demek mümkündür. Heike Paul'a göre Püritenler "dindarlık, idealizm, fedakarlık ve dine dayalı abartılı bir vizyon ile karakterize edilen bir Amerika'nın kuruluş hikayesi olarak yüzyıllar boyunca varlığını sürdüren temel bir mitin kahramanlarıdır" ayrıca "birçok bilim insanı, daha sonra tam bir Amerikan istisnacılığı kavramına dönüşecek olan bir anlayışla, New England'dan gelen hacıları ve Püritenler'i 'ilk Amerikalılar' olarak değerlendirmiştir" (Paul, 2014: 137). Paul'un ifade ettiği gibi bilim dünyasında da Püriten'leri önceleyen ve yerli Amerikalıları yok sayan bir anlayış bir dönem görülmüştür. İlginç olan şudur ki kendi ülkelerinden dinlerini yaşayabilmek ve düşüncelerini ifade edebilmek maksadıyla ve demokratik hakları için göç etmek zorunda kalan bu insanlar yeni ülkelerinde istilacı durumuna düşmüştür. Elbette ki yerli Amerikalıların varlığından habersiz bir şekilde Amerika kıtasına göç eden bu topluluğu istilacı yapan orada bir yerli halkın bulunması değildir. Ancak topraklarına geldikleri insanlara dostça yaklaşmamaları onları istilacı durumuna düşürmektedir. Plymouth ve Massachusetts körfezi kolonilerine yerleşen Püritenler Amerika'yı vaat edilmiş toprakları olarak görmüş ve bu fikirlerini meşrulaştırmak için İncil'den dayanaklar aramışlardır (Paul, 2014: 138). Bu durum günümüz Amerikan ideolojisinin yayılcı politikasına temel teşkil etmektedir denebilir. Demokrasi iddiasıyla ve geliştirip değiştirme vaadiyle başka ülkelerin topraklarına demokrasi ve uygarlık götüren toplum rolünü benimseyen Amerika Birleşik Devletleri, bu düşünce yapısını Püriten anlayıştan almıştır demek yanlış olmayacaktır. Öğretim'e göre Hristiyanların Tanrı'nın seçilmiş kulları olarak lanse eden bu anlayış günümüzde de etkisini gösterir (Öğretim, 2016: 118). Bu nedenle Amerika'nın kuruluşundan bu yana etkili olan ideolojinin kendini üstün diğer ulusları ise kendi aydınlatmasına ihtiyaç duyan halklar olarak görmek üzerine kurulu olduğu ifade edilebilir.

Massachusetts körfez kolonisinin lideri olan John Winthrop daha sonrası Püritenleri buradaki valisi olmuştur². Bu dönemde ilahi bir amaç üzere buraya yollandıkları görüşü hız kazanmıştır. Anglikan kilisesinin uyguladığı dini baskılar altında yaşadıkları İngiltere'den dinlerini özgürce yaşadıkları Amerika'ya gelmek Püriten toplumunda bir ütopya etkisi yaratmıştır. Muhtemelen bu nedenle de seçilmiş kimseler oldukları düşüncelerine kapılmış olmalıdırlar ki, bu düşüncenin etkisi Püritenliğin etkisini yitirmesine rağmen devam etmektedir. Günümüz dünyasında da Amerikan siyasetinin diğer ülkelere *demokrasi götürme* iddiaları olduğu bilinmektedir. Uygarlığı getiren, eğiten, geliştiren ve demokratikleştiren bir güç olma iddiasındaki bu duruşun temellerini Püriten köklerde aramak yanlış olmayacaktır.

²<http://nationalhumanitiescenter.org/tserve/eighteen/kekeyinfo/legacy.htm>

2.Bariz Yazgı

Türkçeye açık kader ya da bariz yazgı gibi farklı biçimlerde çevrilebilecek olan “Manifest Destiny” kavramı Amerika’nın kuruluşundan itibaren görülen üstün ve görevlendirilmiş kişiler olma varsayımının devamı niteliğindedir.

Bariz yazgı, 1845'te ortaya atılan bir tabir olup, Amerika Birleşik Devletleri'nin - Tanrı tarafından, [...] egemenliğini genişletmeye ve demokrasiyi ve kapitalizmi tüm Kuzey Amerika kıtasına yaymakla yükümlü olduğu fikridir. Bu felsefe, 19. yüzyılda ABD'nin toprak genişlemesini sağlamıştır ve Yerli Amerikalıların ve diğer grupların evlerinden zorla çıkarılmasını haklı çıkarmak için kullanılmıştır. Birleşik Devletler'in hızlı genişlemesi, Birliğe yeni devletler eklendikçe kölelik sorununu yoğunlaştırıp iç savaşın patlak vermesine yol açmıştır. (History.com Editörleri, “ManifestDestiny”)³

Yukarıdaki alıntıda görüldüğü üzere Amerika’nın siyasi ideolojisinin temellerinde yatan bariz yazgı terimi Amerika’ya İngiltere’den gelen göçmenlerin orada uygarlık kurup uygar olmayan toplumlara uygarlaştırmak fikri yatmaktadır. Bunu yaparken de kıtanın asıl sakinleri olan yerli Amerikalılarla da savaşmışlardır. Günümüzde ve yakın tarihte Orta Doğu’da görüldüğü üzere, Amerikan ideolojisinin bir yerleşim yerine oranın avantajına olduğu varsayılan müdahaleler yapması aslında olumsuz sonuçlar vermiştir.

Bariz yazgı terimi ortaya çıktığında zaten benzer terminolojiler kullanılmaktaydı (Merk, 1995: 24). Benzer terimler toplumda mevcuttu ve bu terimler de benzer anlamlar ifade etmekteydi. Pürüten halkın Amerika’ya göç etmesinin 17. Yüzyılda gerçekleşmiş olduğu düşünülürse, 18. Yüzyılda şekillenen bu gibi kavramların toplumun sosyokültürel mirasında bulunan bu gibi düşüncelerin devamı olarak nitelemek yanlış olmayacaktır. Muhtemelen Pürütenlerin İngiltere’de yaşadıkları deneyimleri toplumun kolektif hafızasında yer etmiş ve bu şekilde kendini göstermiştir. Bu kavram aynı zamanda yayılcılığın ve Amerikan emperyalizminin ifadelerinden biri olmuştur. Her ne kadar çıkış noktası itibarıyla bariz yazgı kavramı, Batı’da fazla yerleşimi olmayan kıyı kolonilerinin Batı’ya açılmasıyla ve burada da çoğalmasıyla özdeşleşmişse de, bu kavram sadece Kuzey Amerika’yla da sınırlı kalmamıştır. Bu kavram çoğu kimse için Kuzey Amerika’nın batısına doğru genişlemek anlamına da gelse, halkın arasında ideolojilerini tüm dünyaya yayma fikri olan kimseler de bulunuyordu (Merk, 1995: 24).

3.Amerika’da Kölelik

Amerika tarihinde kölelik kavramına ilk defa Virginia eyaletinde rastlanmaktadır. White Lion isimli İngiliz gemisi 1619 senesinde Virginia’da bulunan Comfort Burnu’na demir attığında beraberinde bir Portekiz gemisine saldırarak elde ettikleri yirmi kadar Afrikalı getirmiştiler (Amerika’nın Sesi editörleri, “Köleliğin acı kökleri: İlk Afrikalıların Amerika’ya ayak basışının 400’üncü yıldönümü”)⁴. Bu olay Amerikan tarihinde köleliğin başlangıcı olarak kabul edilir. Angola’dan gelen bu tutsaklar köleleştirilir ve yeni getirildikleri ülkede oranın halkının işlerini yapmaya zorlanırlar. Bu kişilerin

³<https://www.history.com/topics/westward-expansion/manifest-destiny>

⁴<https://www.amerikaninsesi.com/a/koleligin-aci-kokleri-ilk-afrikalilar-in-amerika-ya-ayak-basisinin-400-yildonumu/5051576.html>

Hampton'da bulunan zengin çiftlik sahiplerine satıldıkları ve de ömürleri boyunca köle olarak yaşadıkları düşünülmektedir (Simkins ve Guensburg, "Köleliğin acı kökleri: İlk Afrikalıların Amerika'ya ayak basışının 400'üncü yıldönümü"). Köle tacirleri Afrika'ya giderken yanlarında metal, kumaş ve silah götürürler ve bu mallar karşılığında köle satın alırlardı. Ardından bu kimseleri Amerika'ya getirir ve onların çalıştırıldığı tarlaların mahsullerini Avrupa'ya götürürlerdi. Simkins ve Guensburg'un "ticaret üçgen," olarak adlandırdığı bu sistem bu yöntemle işlemekteydi (Simkins ve Guensburg, "Köleliğin acı kökleri: İlk Afrikalıların Amerika'ya ayak basışının 400'üncü yıldönümü").

Kölelik gerçeğinin Amerika'nın inşasında önemli rol oynadığı söylenebilir. Bu insan haklarına aykırı eylemi gerçekleştirerek Amerika'nın tarım endüstrisi gelişmiş, demir yolları inşa edilmiş ve ülkenin kalkınması için önemli adımlar atılmıştır. Kısacası bu denklemde Amerika'nın menfaati için insan hakları göz ardı edilmiştir. Amerika'nın menfaati söz konusu olduğunda her şeyi mubah gören bu anlayışın Amerika'nın kuruluşundan itibaren etkili olan ideolojilerle bağlantılı olduğu iddia edilebilir.

Din ve devlet Amerika'nın çıkarlarını gözetirken ortak hareket etmiştir. Güzel-Köşker'in ifade ettiği gibi "beyaz ırkın üstünlüğü fikriyle ortaya çıkan kölelik, uygulayıcıları tarafından esas olarak ırk farkı ve siyahların ırksal olarak daha aşağı olduğu düşüncesine dayandırılmıştır" (2017: 24) ki bu görüş de sistem tarafından kabul görmüş olmalı ki devlet bu konuda Abraham Lincoln dönemine kadar tepki göstermemiş ve kilise de sessiz kalmıştır. Kölelerin sadece iş gücü sömürülmemiş, işkencelerle bedensel ve ruhsal sağlıkları da tehdit edilmiştir. Episkopal Kilisesi kölelikten maddi menfaat elde etmiş (Simkins ve Guensburg, "Köleliğin acı kökleri: İlk Afrikalıların Amerika'ya ayak basışının 400'üncü yıldönümü"), ileriki yıllarda ise orduda Afrikalı askerlere ayrı bir bölük kurulup savaşta en çabuk feda edilen askerler konumuna getirilmiştir (Mızrak, 2017: 1).

4. Yerli Amerikalılar (Kızılderililer)⁵ ile Karşılaşma

Anglosakson yerleşimciler Amerika kıtasına giderken orada yerli halk ile karşılaşacaklarını ummuyorlardı. Amerika kıtası bakir bir bölge olarak düşünülmekteydi. Kıtanın yeni sakinleri kıtaya ayak bastıklarında uçsuz bucaksız boş bir araziyle karşılaşacaklarını umuyorlardı. Karaya çıktıklarında bu tanımadıkları coğrafyada yerli halkın kendilerine yardımcı olduğu bilinmektedir. Ancak Anglosakson yerleşimciler kendilerine bu zorlu yolculuğun ardından yardım eden, onlarla yemeklerini paylaşan ve kıtaya geldikleri için mutlu olan yerli halkı aşağı görüyorlardı. Yerleşimciler kıtaya geldiklerinde kıtayı bir salgınla mücadele ederken buldular (Kicza, 2002: 40) ve zor koşullarda yaşam mücadelesi verdiler. Nüfusun bir kısmı bu yeni kıtaya adapte olamadı ve yaşamını yitirdi. Bu sıkıntılar esnasında yerliler yeni gelen yerleşimcilere yardımcı oldular. 1620 senesinde Mayflower gemisi ile gelen grubun karşılaştığı yerli halk ile aralarında stratejik bir ortaklık da kuruldu. Her iki halkın da kıtanın iç kısımlarında yaşayan ortak düşmanları oldu (Kicza, 2002: 40) ve yerliler ile yerleşimciler bu ortak düşmana karşı güç birliği yaptılar. Aralarında oluşan bu karşılıklı güven ortamına rağmen yerleşimciler yerli halkı kendi istediği şekilde yönetmek istedi. Bu yöneten olma arzusu Amerikan ideolojisinin temelini oluşturan seçilmişlik zannından kaynaklanıyor demek yanlış olmayacaktır.

Yerleşimcilerin kıtaya gelişi yerli halk açısından sağlık problemlerini de beraberinde getirdi. Yerleşimcilerin gelişinden önce kıtada bilinmeyen suçüçeğı hastalığı yeni yerleşimciler tarafından

⁵Kızılderili tabiri tarafımızdan kabul görmemektedir. Sadece karışıklığı önlemek için parantez içinde verilmiştir.

taşınan virüslerle yerli halka bulaştı. Bu hastalığa karşı bağışıklığı olmayan yerli halktan pek çok kişi bu nedenle hayatını kaybetti. Yerli halk nüfusunun azalması yerleşimciler için daha fazla alanın açılması anlamına gelmekteydi ve yerleşimciler bunu bir avantaj olarak değerlendirdiler. Bölgede gittikçe azalan yerli nüfus sayesinde yerleşimciler daha da güçlendi ve bölgeye hâkimiyetini resmileştirmek için Pequot kabilesine savaş ilan etti. Kabilenin büyük kısmı yok olurken sağ kalanlardan bazıları da köle olarak satıldı (Kicza, 2002: 40).

5. Yerli Halka Karşı Düzenlenen Katliamlar

Avrupa'dan gelerek Amerika kıtasında yeni yerleşim kuran halklar, yerli halkla bütünleşmektense onlarla düşman olmayı tercih etmiştir. Yeni elde ettikleri bu yerleşim alanını tamamen kendilerine ait saymışlar ve yerlilerin orada bulunan kadim bir medeniyet olduğu gerçeğini göz ardı etmişlerdir. Bu durum bir ölçüde de Anglo-Amerikalıların yerlileri medeni insanlar olarak görmemelerinden dolayı gerçekleşmiştir. Anglo-Amerikalılar yerlileri vahşi varlıklar olarak görmüşlerdir ve insan olmadıklarını dahi düşünenler olmuştur. Bu durum Anglo-Amerikalıların günümüzün de ideolojisine temel oluşturduğu iddia edilebilecek bakış açısından kaynaklanmaktadır. Bu bakış açısı kendilerinin Tanrı'nın seçilmiş kulları olup buldukları yere medeniyeti getirmekle vazifeli oldukları zannıdır.

Yerli Amerikalılara düzenlenen katliamlar derken sadece Anglo-Amerikanların yerli halka katliam düzenlediği ve yerli halkın tamamen masum olduğu kastedilmemektedir. Yerli halk da Anglo-Amerikalılara karşı pek çok saldırı düzenlemiştir. Ancak bu araştırmanın ele aldığı 1620 Amerika'ya ayak basış olayı temel alındığında 17. Yüzyılın bitimine kadar hem Anglo-Amerikalıların katliamları sayıca çok daha fazladır. Ayrıca Anglo-Amerikalıların ülkeye sonradan gelen toplum olduğu düşünülürse yerli halkı katletmelerini işgal olarak nitelendirmek abartılı olmayacaktır.

1620 senesinde İngiltere'de yaşadıkları dini baskılardan dolayı Anglikan Kilisesi tarafında istenmeyen Püritenler İngiltere'nin Plymouth limanından hareket ederek yeni yerleşim yerlerine gitmek üzere yola çıkmışlardır. Bu kişilerin İngiltere'de yaşadıkları sorunlar çözülmez hale gelince ve de uğradıkları baskı dayanılmaz hale gelince bu göç kaçınılmaz olmuştur. Püritenler daha önce Katolik olan İngiltere'nin bir Protestan kilisesi olan Anglikan Kilisesi'ne bağlanmasını umutla karşılamış, ancak bunun sembolik kaldığını düşünerek Anglikan Kilisesi'nin Katolik inancından ve uygulamalarından arındırılması gerektiğini savundukları için "puritan" yani arınamacı ismini almışlardır. Kendileri de zulme uğramış olan bu halkın yeni ülkelerinde yerli halka zulmetmesi öğrenilmiş bir şiddet eylemi olarak nitelendirilebilir.

Püriten toplumunun 1620 senesinde Amerika'ya varışından itibaren 17. Yüzyılın sonuna kadar olan katliamların bazıları şu şekilde gerçekleşmiştir:

Pamunkey Barış Görüşmeleri 12 Mayıs 1623 tarihinde gerçekleşmiştir. İsmi barış görüşmesi olmasına karşın bir yerli katliamına dönüşmüştür. İngilizler Pamunkey reisini barış imzalamak için davet ederler ancak toplantı amacından saparak, kimi kaynaklara göre 200 kadar yerlinin zehirli şarapla ve 50 kadarının da saldırı sonucu öldürülmesiyle son bulur (Steele, 1994: 15,47 ve 116), kimi kaynaklar da toplam 150 kişinin öldüğünü ifade eder (Historical Marker Editörleri, "Indians poisoned at Peace Meeting"). Yüzbaşı William Tucker, Jamestown'dan İngiliz askerlerine Pamunkey bölgesinde Kızılderili liderlerle görüşme talimatını verdi. Kızılderililer daha önceki saldırılar sırasında alınan İngiliz mahkûmları iade ediyorlardı. İngilizler barış toplantısında Kızılderililere şarap ikram etti ve onları barışma göstergesi olarak kadeh kaldırmaya davet etti.

Verdikleri şarap zehirliydi ve ardından Kızılderililere ateş açtılar (Historical Marker Editörleri, “Indians poisoned at Peace Meeting”).

Pound Ridge Katliamı (1644): Hollandalılar için çalışan Yüzbaşı John Underhill bir yerli köyü olan Lenapeilerin’e saldırır ve köyün sakinlerini uykusunda yakalar. Köyü ateşe ver(dir)erek 500 kadar yerlinin uykusunda ölmesine neden olur (Steele, 1994: 15, 47 ve 116).

Great Swamp Katliamı (19 Aralık 1675): Rhode Island yakınlarında bulunan Narragansett isimli yerleşim yerine sömürge milis güçleri bir saldırıda bulunmuş ve 40 savaşçı erkek ile 300 kadar kadın çocuk ve yaşlı yerli katledilmiştir (Ellis ve Morris, 1906: 152-155).

Turner Falls Katliamı (10 Mayıs 1676): Turner Falls olarak adlandırılan ve Massachusetts’te bulunan Algonkin yerlilerinin yerleşim yeri Yüzbaşı William Turner ve 150 kişilik milis kuvveti tarafından işgal edilerek 100 kadın ve çocuğun öldürülmesi olayı (Mandell, 2007: 100).

6. 11 Eylül saldırılarından sonra Amerika’da İslamofobi

İslam dinine karşı yersiz bir endişe ve korkuyu ifade eden İslamofobi terimi, günümüzde Amerika’nın bazı toplum ve kişilerinde yaratılmaya çalışılan 9/11 sonrası yanlış İslam anlayışını özetlemektedir. Fobi kelimesi kökeninde yersiz korku olduğu için bu kişilerin İslam’a karşı hisleri korkudan ziyade bir fobidir. Bu fobinin oluşumunda Amerikan medyasının payı vardır. Zenofobi kelimesi de yabancı düşmanlığı anlamına gelir. Amerika’da zenofobi ve İslamofobi çoğunlukla iç içe bulunmaktadır. Yabancı olan ve özellikle de Müslüman olan yabancılara karşı bir önyargı olduğu söylenebilir. Tabi ki El-Kaide terör örgütünün 11 Eylül 2001’de uçak kaçırma eylemiyle başlayıp İkiz Kuleler olarak anılan Dünya Ticaret Merkezi binalarını ve Pentagon binalarını terör saldırısıyla hedef alması yakın tarihin acı olaylarından biridir. Ama olayın ardından tüm İslam dünyasına karşı nefret duymak rasyonel bir tutum değildir. Bu saldırı sonrası önyargıların gelişmesinde Amerikan medyası etkili olmuştur.

12 Eylül Çarşamba 2001 günü atılan gazete manşetleri yayılmak istenen İslamofobiyi körükler niteliktedir. *Seattle Post Intelligencer* gazetesinin attığı manşet “hiçbirimiz asla unutmayacağız” (“None of us will ever forget”, 2001) olmuştur. *Houston Chronicle* gazetesi “terör vatanı vurdu” diye bir başlıkla gazeteyi çıkarmıştır (“Terror hits home” 2001). Terör kavramının aslında Amerika’dan uzak olup artık yurda kadar nüfuz etmiş bir tehlike olarak sunulması başlığın alt metni olarak okunabilir. Terör olaylarının kendi yurtlarına kadar sarmış olması beraberinde yaptırımların geleceğini gösterir niteliktedir. Bu görüşe uygun olarak Amerika Birleşik Devletleri’nin o dönemki başkanı George Walker Bush ise aynı gün bir başka gazetenin haberine göre teröristleri yakalayıp adalete teslim etmeye yeminli olduğunu bildirir (“War at home”. 2001). Benzer bir başlık da yine Houston Chronicle da vardı ve George Walker Bush’un sorumluları yakalamak için tüm kaynakları kullanmaya yemin ettiği yazmaktaydı (12.09.2001). David M. Shribman *The Boston Globe* gazetesinde “akıl almaz bir biçimde artık terörü ve güvenlik açığını biliyoruz” (12.09.2001) derken söylemiyle Amerika’nın dokunulmazlık algısının yıkıldığını belirtmekteydi. Shribman’ın bu söylemi doğru olmakla birlikte bu acı olayın halkta oluşan orantısız bir nefret ve paranoyanın sinyali olduğu da ifade edilebilir.

Sonuç

Amerikan halkının travma sonrası yaşadığı güvensizlik duygusu George Walker Bush tarafından iyi yönetilmemiş ve intikam yeminleri etmesiyle nefret körüklenmiştir. Shribman gibi

bazı gazeteciler haklı olarak halkın zedelenen güven duygusuna değinmiş, ancak buna karşılık Bush hükümeti halkın güven duygusunu yeniden kazanması için çalışmak yerine nefret söylemleriyle İslamofobiyi artırmıştır. 9/11 sonrası dönem olarak adlandırılan bu dönemde zaten halkın bir kesiminin içinde bulunan zenofobi yeniden canlandırılmış ve yabancı düşmanlığı İslam düşmanlığıyla birleşmiştir. Yani yabancılara ama en çok da Müslüman olan yabancılara karşı antipati gelişmiştir. Bush hükümeti ve Amerikan medyası nefret söylemiyle halkın bir kesiminin zaten içinde bulunduğu iddia edilebilecek yabancı ve İslam karşıtlığını körükleyerek yanlış bir Müslüman algısı yaratılmasına katkıda bulunmuştur. Bu saldırılardan sonra yapılan bazı Hollywood filmlerinde taraflı bir İslam portresi çizilmiş ve İslam dini ile terör arasında bir bağ kurulmaya çalışılmıştır. Saldırıların hemen sonrasında 7 Ekim 2001 tarihinde ABD Afganistan'a ordu göndermiştir. Amerika Birleşik Devletleri ordusunun amacı Afganistan'daki muhalif güçlere yardım etmek olarak ifade edilse de Amerika'nın Afganistan'daki varlığı bir işgal ve Orta Doğu'yu kontrol etme planının bir parçası olarak gerçekleşmiştir. Savaşın sonuçları ağır olmuştur ve "Savaşın ilk yılında 2 bin 375 sivil hayatını kaybet[mıştır]" (Aparı, 2021). Amerika'nın bir devlet olarak kuruluşundan bu yana geçtiği evrelerin Amerikan ideolojisinde var olan zenofobi, İslamofobi ve ırkçılık kavramlarına etkisi olduğunu ifade etmek doğru olacaktır. Amerikan ideolojisinde yerli Amerikalılardan günümüze uygar olmadığını var saydıkları halkları uygarlaştırma amacı olduğu ve bunu mantıksal temellerle rasyonalize etmeye gayret ettikleri de ifade edilebilir. Amerikan ideolojisinin zenofobi ve İslamofobi gibi kavramlardan arınıp kültürel çoğulculuğu benimsemesi gerekmektedir.

KAYNAKÇA

Aparı, S. F. (31 Ağustos 2021). *Abd'nin en Uzun Savaşı: Afganistan'da 20 yıl*. Anadolu Ajansı. Erişim tarihi 9 Mayıs, 2022, <https://www.aa.com.tr/tr/dunya/abd-nin-en-uzun-savasi-afganistanda-20yil/2351523#:~:text=7%20Ekim%202001%3A%20ABD%20g%C3%BC%C3%A7leri,olmak%20i%C3%A7in%20Afganistan'a%20girdi.>

Braudel, F. (2001). *Uygurhkların grameri*, Çev. M. Ali Kılıçbay. Ankara: İmge Yayınevi.2001.
Clack, G. (1997). *ABD'nin portresi*. Birleşik Devletler Enformasyon Ajansı yayını

Çaykara, E. (2006). *Tarihçilerin kutbu Halil İnalçık kitabı*, İstanbul: İş Bankası yayınları

Ellis, G. W., Morris, J. E. (1906). *King Philip's war*, Grafton Historical Series, New York: The Grafton Press.

Elliott, E. "The legacy of Puritanism, divining America", TeacherServe©,National Humanities Center,<http://nationalhumanitiescenter.org/tserve/eighteen/ekeyinfo/legacy.htm>(05.05.2022)

Güzel-Köşker, N. H. (2017). A quest for rights: the abolitionist movement in the nineteenth-century United States of America. *Ankara Üniversitesi Sosyal Bilimler Dergisi*, 2017, (1). ss. 23-44.

Historical Marker Editörleri. (9 Kasım 2021). Indians poisoned at Peace Meeting. Historical Marker. Erişim tarihi 8 Mayıs 2022. <https://www.hmdb.org/m.asp?m=17612>

History.com Editörleri. (5 Nisan 2010). Manifest destiny. History.com. Erişim tarihi 5 Mayıs 2022, <https://www.history.com/topics/westward-expansion/manifest-destiny>

Kicza, J. E. (2002). *First contacts. A companion to American Indian history* içinde. Editörler Philip J. Deloria ve Neal Salisbury. Massachusetts & Oxford: Blackwell Publishing.

Mandell, D. R. (2007). *King Philip's war: the conflict over New England*, New York: Chelsea House Publishers.

Merk, F. (1995). *Manifest Destiny and mission in American history: A reinterpretation*. Cambridge, Massachusetts: Harvard University Press.

Mızrak, B. (2017). "Amerika'da Ayrımcı Politikalar ve Siyahî Mücadele Tarihi", *İHH İnsani ve Sosyal Araştırmalar Merkezi*. 33:1-25.

None of us will ever forget. (12 Eylül 2001). *Seattle Intelligencer*. S. 1.

Öğretir, İ. (2016). Püritanizm ve dinî/ahlâki yozlaşma: Nathaniel Hawthorne'un *Kızıl Damga'sı*, *İlahiyat Akademi Dergisi* (Gaziantep Üniversitesi İlahiyat Fakültesi), ss. 113-130, Cilt 3, Sayı 2.

Paul, H. (2014). Pilgrims and Puritans and the myth of the promised land. In *The myths that made America: An introduction to American Studies* (pp. 137–196). Transcript Verlag. <http://www.jstor.org/stable/j.ctv1wxsdq.7>

Rémond, R. (2018) *ABD tarihi*. Çeviren Işık Ergüden, Ankara: Dost Yayınevi.

Shribman, D.M. In unfathomable way, we now know terror and vulnerability. (12 Eylül 2001). *The Boston Globe*. S.1.

Simkins, C. & Guensburg, (21 Ağustos 2019). Köleliğin acı kökleri. Erişim tarihi 6 Mayıs 2022, <https://www.amerikaninsesi.com/a/koleligin-aci-kokleri-ilk-afrikalilar-in-amerika-ya-ayak-basisinin-400-yildonumu/5051576.html>

Steel, I.K. (1994). *Warpaths: Invasions of North America*. Oxford: Oxford University Press.

Taylor, H. (1945). Democracy or Puritanism. *The Journal of Philosophy*, 42(20), 538–545. <https://doi.org/10.2307/2019324>

Terror hits home. (12 Eylül 2001). *Houston Chronicle*. S.1.

War at home. (12 Eylül 2001). *The Dallas Morning News*. S. 1.

Entropi ve Edas Yöntemleri ile Personel Seçiminin Değerlendirilmesi

Esin SAYIN¹
Elif BİLGE VARIŞ²

1.Giriş

İşletmelerin en temel amacı varlığını devam ettirebilmek için kar elde etmektir. Şirketler bu amaca ulaşmak, iş süreçlerini etkin ve verimli şekilde sürdürebilmek ve rekabet edebilmek için ilgili alanlarda personele ihtiyaç duymaktadırlar. Personelin sahip olduğu bilgi, işe yatkınlık ve işle ilgili yetenek ve becerileri işletmelerin performansını doğrudan etkilemektedir (Merdivenci ve Oğuz, 2020:616). Aynı sektörde çalışan işletmeler karşılaştırıldığında, başarılı işletmelerin işin gerektirdiği vasıflara sahip olan, bilgili ve donanımlı personel çalıştırdıkları ortaya çıkmaktadır(Kenger ve Organ, 2017: 152).

Personel seçimi süreci, yapılacak iş özellikleri ile işi yapacak kişilerin karşılaştırarak, en uygun adayın seçilmesinden oluşmaktadır (Merdivenci ve Oğuz, 2020:616). Diğer seçim problemlerindeki gibi, personel seçimi sürecine de bir karar verme problemi denilebilir. Belirlenen pozisyon için yapılan başvuruların değerlendirilmesinde kriter sayısının artmasıyla, personel seçimi problemi bir Çok Kriterli Karar Verme (ÇKKV) problem haline gelmektedir (Tağraf ve Ölmez, 2019: 175)

Bu uygulamalı çalışmada; personel seçimi ÇKKV yöntemlerinden Edas ve Entropi yöntemleri kullanılarak, sonuçları açıklanarak yorumlanmıştır. Gelecekte yapılacak olan çalışmalar için öneriler sunulmuştur.

Bu çalışmanın amacı, Aydın şehrinde faaliyet gösteren bir pazarlama firmasında çalışmak üzere başvuruda bulunan adaylar içinden en iyi alternatifin Entropi temelli Edas metodu ile belirlenmesidir. Bu çerçevede çalışmada üç bölüm bulunmaktadır. Çalışmanın birinci bölümünde yazın taraması yapılarak personel seçimi konusundaki çalışmalara değinilmiştir. İkinci bölümünde çalışmanın yöntemi açıklanmıştır ve son bölümünde ise sekiz kriter kullanılarak başvuran beş satış personeli adayı içinden en uygun kişi belirlenmiştir. Çalışmanın üçüncü bölümünde, ilk olarak firma yöneticisi ile görüşülerek, firmaya alınacak personelin kriterleri belirlenmiştir. Sonrasında, işe alınacak beş satış temsilcisi adayının özellikleri iş başvuru formuna ve yapılan mülakata göre üst yönetici tarafından puanlama yapılmıştır. ÇKKV yöntemlerinden entropi metodu ile adayların sahip olduğu özelliklerin ağırlık değerleri belirlenmiştir. Belirlenmiş olan entropi ağırlıklarıyla beraber alternatiflerin Edas yöntemi ile sıralaması yapılarak, pozisyona en uygun adayın belirlenmesine çalışılmıştır. Edas yönteminde alternatiflerin fayda ve maliyet fonksiyonları göz önünde bulundurulmuştur. Çalışmada kullanılan sekiz kriter kriter (iş tecrübesi, eğitim durumu, bilgisayar becerisi, yabancı dil seviyesi, takım çalışmasına uyum, güvenilirlik, ikna kabiliyeti, talep edilen ücret)

¹Dr. Öğr. Üyesi Esin SAYIN, Aydın Adnan Menderes Üniversitesi, İşletme Bölümü, Orcid-0000-0002-1179-4382

²Doktora Öğrencisi Elif BİLGE VARIŞ, Aydın Adnan Menderes Üniversitesi, İşletme Bölümü, Orcid-0000-0002-6470-6374

içinden; talep edilen ücret kriteri maliyet fonksiyonu olarak, diğer kriterler fayda fonksiyonu olarak değerlendirilmiştir.

Bu çalışmanın, Entropi ve Edas yöntemlerinin birlikte kullanıldığı yayınların literatürde az olması sebebiyle literatüre katkı sağlayacağı düşünülmektedir.

2. Literatür Taraması

İşletmelerde, istihdam edilmek üzere uygun personeli seçmek önemli bir süreçtir. Personel seçim sürecinde birçok kriter değerlendirmeye alındığından bu seçim ÇKKV problemi olarak incelenmektedir.

Bu nedenle, ÇKKV yöntemlerinin kullanılması ve personel secimiyle ilgili literatürde pekçok çalışma yapılmıştır. Bu çalışmalardan bazılarının özetine, Tablo 1’de yer verilmiştir.

Tablo 1: Son Yıllarda Personel Seçimi Konusunda Yapılan Bazı Çalışmalar

Yazar	Problem	Yöntem
Aksakal ve Dağdeviren (2010)	Personel Seçimi	ANP(Analitik Ağ Süreci) ve DEMATEL
Fathi, Matin ve Zarchi (2011)	Personel Seçimi	Bulanık Topsis
Özcan (2012)	Otomotiv Sektöründeki Bir Üretim İşletmesine Üretim Sorumlusu Seçimi	AHS(analitik hiyerarşi süreci) ve TOPSIS
Balezentis ve Balezentis. (2012)	Personel Seçimi	Moora
Zolfani, Rezaeiniya, Aghdaie ve Zavadskas. (2012)	Kalite Kontrol Yönetici Seçimi	AHS ve gri COPRAS
Mojahed, Marjini, Afsharive ve Marjini (2013)	Bir Telekomünikasyon Şirketi İçin Personel Seçim Problemi	AHS ve Electre
Yıldız ve Deveci (2013)	Mühendis Seçimi	Fuzy VIKOR
Şimşek, Catır, Ömürbek (2014)	Turizm Sektöründe Personel Seçimi	Bulanık Analitik Hiyerarşi Süreci
Vatansever ve Öncel (2014)	İşletme Bölümü için Ar.-Gör. Seçimi	Fuzy AHS ve Fuzy TOPSIS
Tepe ve Görener (2014)	Ara Kademe Yönetici Personel Seçimi	AHS ve MOORA
Eroğlu, Yıldırım ve Özdemir (2014)	Muhasebe ve Pazarlama Departmanına Personel Seçimi	ORESTE

Yıldız ve Aksoy (2015)	Personel Seçimi	AHS yöntemi
Özbek (2015)	Meslek Yüksek Okuluna Müdür Seçimi	AHS ve MOORA
Bedir ve Eren (2015)	Satış Danışmanı Seçimi	AHS ve PROMETHEE
Liu, You, You ve Shan (2015)	Bir Hastane İçin Başhemşire Seçimi	Aralıklı 2-boyutlu VIKOR
Stanujkic, Djordjevic ve Karabasevic. (2015)	Personel Seçimi	SWARA ve ARAS
Karabasevic, Zavadskas, Turskis ve Stanujkic (2016)	Personel seçimi	SWARA ve ARAS
Akar ve Çakır (2016)	Lojistik Operasyon Elemanı Seçimi	Bulanık AHS ve MOORA
Khandekar ve Chakraborty (2016)	Satın Alma Departmanına Müdür Yardımcısı Seçimi	Bulanık Aksiyomatik Tasarım metodu
Turskis, Kersulienve ve Vinogradova (2017)	Ofis Yöneticisi Seçimi	AHS, Bulanık ARAS ve Bulanık EDAS
Kenger ve Organ (2017)	Banka için Personel Seçimi	Entropi ve Aras
Çelikbilek (2018)	Yönetici Seçimi	Gri AHS ve MOORA
Tuş ve Adalı (2018)	Tekstil Firmasına Pazarlama Asistanı Seçimi	CRITIC ve CODAS
Akça, Sönmez, Gür ve Eren (2018)	Hastahane İçin Finans Yöneticisi Seçimi	Analitik Ağ Süreci
Efe ve Kurt (2018)	İnsan Kaynakları Uzmanı Seçimi	Bulanık AHS ve Bulanık TOPSIS
Ilgaz (2018)	Lojistik Sektörüne Personel Seçimi	AHS ve Topsis
Eşiyok ve Özge (2018)	Haber Editörü Seçimi	Gri İlişkisel Analiz
Karabasevic, Zavadskas, Stanujkic, Popovic ve Brzakovic (2018)	Bir IT Firmasına Personel Seçimi	SWARA ve EDAS
Ulutaş, Özkan ve Tağraf (2018)	Arabalar İçin Elektrik Aksamı Üreten Bir Fabrika İçin Personel Seçimi	Bulanık AHS ve Bulanık GİA
Korkmaz (2019)	Lojistik Operasyon Personeli Seçimi	TOPSIS
Yıldırım, Uysal ve Ilgaz (2019)	Havalimanlarında Çalışacak Personelin Seçimi	Aras yöntemi
Nabeeh, Smarandache, Abdel-Basset, El-Ghareeb ve Aboelfetouh (2019)	Müşteri Hizmet Bölümüne Yönetici Seçimi	AHS ve TOPSIS
Ulutaş (2019)	Personel Seçimi	Entropi ile Mabac

Yalçın ve Pehlivan (2019)	Üretim Firmasına Mavi Yakalı Personel Seçimi	Bulanık Codas
Tagraf ve Ölmez (2019)	Personel Seçimi	Entropi ile Edas
Oğuz ve Merdivenci (2020)	Lojistik Sektörüne Personelin Seçimi	Entropi tabanlı edas yöntemi
Ayçin (2020)	Personel Seçimi	Critic ve Mairca yöntemi
Öztürk ve Kaya (2020)	Personel Seçimi	Bulanık Vikor
Özcan, İnan, Korkusuz (2020)	Metro Sürücüsü Seçimi	AHS, GİA ve Topsis
Vural, Köse ve Bayam (2020)	Personel Seçimi	AHS ve Vikor
Korkusuz-Polat ve Kara (2021)	Personel Seçimi	Bulanık Dematel ve Bulanık Vikor
Yazgan ve Agamyradova (2021)	Personel Seçimi	Swara ve Mairca
Baki (2021)	Yönetici Seçimi	Swara ve Bulanık Vikor
Telli ve Ayçin (2021)	Öğretmen Seçimi	En iyi-en kötü (Best Worst) ve Mabac
Bilişik ve Toksoy (2021)	Kalite kontrol personel seçimi	Bulanık Analitik Hiyerarşi Süreci
Karakış (2022)	Bakım Elemanı Seçimi	Bulanık Vikor
Elmas (2022)	Personel Seçimi	Bulanık Topsis
Solunoğlu (2022)	Hava Balonu Pilotu Seçimi	Critic ve Mairca
Öztürk (2022)	Kamu kurumunda yönetici seçimi	AHS-PROMETHEE

3. Yöntem

ÇKKV, ekonomi, enformatik psikoloji, matematik ve sosyal bilimler gibi birden çok disiplinin bir araya gelip karar vericiye birden fazla boyutta karar problemini değerlendirme ve karar alma imkanı sağlayan yöntemlerin bir araya getirildiği bir yapıdır (Kenger ve Organ, 2017:153). ÇKKV problemlerinde sınırlı veya sonsuz alternatif içinden karar vericinin karar vermesi istenmektedir. Çok sayıdaki alternatif içinden karar vermeye yardımcı olmak amacıyla ÇKKV yöntemleri geliştirilmiştir. Çok kriterli karar verme yöntemleri, alternatifleri kriter ağırlıklarına göre değerlendirilerek, optimal çözüme ulaşır. ÇKKV yöntemlerinin sonucunda, karar verici eldeki alternatifleri sıralayabilir, gruplandırabilir veya aralarından seçim yapabilir (Genç ve Masca, 2013: 54).

Bu çalışmada, ÇKKV yöntemlerinden Entropi ve Edas yöntemleri kullanılmıştır. Entropi metodu ile kriterlerin ağırlıkları hesaplanırken, Edas metodu ile alternatifler sıralanmıştır.

3.1. Entropi Yöntemi

Bu yöntem, karar matrisinden başlanmak suretiyle kriterlerin ağırlık derecelerinin hesaplanmasında kullanılmaktadır.

Entropi yöntemi daha çok fizik, bilgi teknolojileri, matematik ve pek çok farklı bilim ve mühendislik dallarına uygulandığı için dikkate değer yöntemler arasında yer almaktadır (Merdivenci ve Oğuz,2020:618). Entropinin, kriterlerin önem ağırlıklarının belirlenmesi için kullanımı ilk olarak 1982 yılında Zeleny tarafından önerilmiştir. (Gök-Kısa ve Perçin, 2018:4).

ÇKKV yöntemlerinin önemli basamaklarından biri kriter ağırlıklarının belirlenmesidir (Çatı, Eş ve Özevin, 2017:204). Kriter ağırlıkları, elde edilen sıralamalar üzerinde kritik öneme sahiptir. Çünkü sıralanacak alternatifler, doğrudan kriter ağırlıklarından etkilenir. Bu çalışmada kriter ağırlıklarını belirlemede nesnel ağırlık yöntemlerinden biri olan Entropi yönteminden faydalanılmıştır. Böylece karar vericilerin kişisel tercihleriyle değil, objektif bir değerlendirmeyle seçim yapılması amaçlanmıştır(Ecer, 2019:372). Literatürde yapılan çalışmalarda analizlerin nesnellliğini ve güvenilirliğini artırmak amacıyla, kriterler ağırlıklandırılırken Entropi metodu tercih edilmektedir (Yıldırım vd., 2018, 138). Entropi yöntemi karar vericinin görüşlerine bağlı olmayan objektif bir yöntemdir(Orhan, 2019:1227). Entropi değerinin yüksek çıkması o kriterin diğer kriterlere nazaran daha yüksek öneme sahip olduğunu belirtmektedir. Entropi yöntemi, karar vericilerin, ikili karşılaştırma ve eşik değeri gibi kriter önceliklerini etkileyecek hiçbir katkının bulunmadan ağırlık değerlerinin bulunabildiği bir yöntem olduğu için diğer yöntemlere göre üstünlük sağlamaktadır (Acer ve Kalander, 2020:7).

Entropi yöntemi aşağıdaki adımlardan oluşmaktadır (Wang ve Lee'den aktaran Ulutaş, 2018:56):

- 1. Adım: Karar Matrisinin Oluşturulması:** Bütün alternatifleri ve kriterleri içeren matris oluşturulur. Eşitlik 1'de karar matrisi gösterilmiştir.

$$X_{ij} = \begin{bmatrix} x_{11} & x_{12} & \dots & x_{1j} \\ x_{21} & x_{22} & \dots & x_{2j} \\ \cdot & \cdot & \cdot & \cdot \\ \cdot & \cdot & \cdot & \cdot \\ \cdot & \cdot & \cdot & \cdot \\ x_{i1} & x_{i2} & \dots & x_{ij} \end{bmatrix} \quad (1)$$

Yukarıdaki eşitlikte yer alan X_{ij} , i . alternatife j . kriterde gösterdiği performansı tanımlamaktadır.

- 2. Adım: Karar Matrisinin Normalize Edilmesi:** Bu karar matrisi aşağıdaki eşitlikle (Eşitlik 2) normalize edilir.

$$P_{ij} = \frac{x_j}{\sum_{i=1}^m x_{ij}} \quad (2)$$

Denklemden;

j : kriterleri,

i: alternatifleri

Pij : normalize edilen değerleri,

xij : fayda değerlerini ifade etmektedir.

3. Adım: Entropi Değerinin Hesaplanması: Entropi değeri her kriter için (Ej), Eşitlik 3 yardımıyla hesaplanmaktadır.

$$E_j = -k \sum_{i=1}^m P_{ij} \ln(P_{ij}) \quad (3)$$

k : $(\ln(m))^{-1}$ denkleminin yardımıyla bulunmaktadır.

k : entropi katsayısını,

m: karar alternatifi sayısını

Ej :entropi değerini,

Pij : normalize edilmiş değerleri ifade etmektedir.

4. Adım: Farklılaşma Derecesinin Hesaplanması: Entropi değerinin farklılaşma oranı (dj), Eşitlik 4 ile hesaplanmaktadır:

$$d_j = 1 - E_j \quad (4)$$

5. Adım: Entropi Ağırlığının Hesaplanması: Her kriter için ağırlık değerleri (wj) eşitlik 5 yardımıyla hesaplanmaktadır.

$$w_j = \frac{d_j}{\sum_{j=1}^n d_j} \quad (5)$$

Bulunan kriterlerin ağırlıkları (wj) EDAS yöntemine aktarılmaktadır.

3.2. EDAS Yöntemi

İngilizce açılımı Evaluation Based on Distance from Average Solution şeklinde olan EDAS metodu, 2015'de Ghorabae vd. tarafından geliştirilmiştir (Albayrak ve Erkeyman, 2018:96). Tekniği geliştiren yazarlar, EDAS yöntemini birçok ÇKKV yöntemleri ile karşılaştırmışlar, geçerliliğini test

etmişler ve bir çok problemin çözümünde başarılı olarak uygulandığını görmüşlerdir (Özbek ve Engür, 2019:8). EDAS, karar alternatifleri arasından en iyisinin belirlenmesi sürecinde, ortalama çözüm uzaklığına göre hesaplamalar ile değerlendirmeler yapan bir yöntemdir (Gök-Kısa ve Ayçin, 2019:307; Akbulut,2019:254).

Edas yöntemi, alternatiflerin performansının ölçülmesi ve alternatiflerin sıralamasının yapılması amacı ile kullanılmıştır (Merdivenci ve Oğuz, 2020:619). Yöntem incelendiğinde, alternatiflerin arzu edilirliliğinin iki farklı göstergeye bağlı olduğu ve bunların uygulamaya yön verdiği görülmektedir: Ortalama çözüme negative uzaklık ve ortalama çözüme pozitif uzaklık değerleridir (Kiracı ve Bakır, 2019:161). Değerlendirmede ise optimal çözüm için pozitif uzaklığın en yüksek, negatif uzaklığın ise en düşük olması arzu edilmektedir (Trinkūniene vd.'den aktaran Kiracı ve Bakır, 2019:161).

Edas metodu işlem aşamaları aşağıdaki gibidir (Ghorabae vd.'den aktaran Merdivenci ve Oğuz, 2020:619):

Adım 1: Karar matrisi oluşturulur. Entropi için oluşturulan karar matrisi kullanılmaktadır.

Adım 2: Ortalama çözüm değerleri (AV_j) bulunur. Eşitlik 6 yardımıyla.

$$AV_j = \frac{\sum_{i=1}^n X_{ij}}{n} \quad (6)$$

Adım 3: Her kriter için ortalamadan pozitif uzaklık (PDA) ve ortalamadan negatif uzaklık (NDA) matrisleri oluşturulur.

Elde edilen değerlerin her elemanı (PDA_{ij} , NDA_{ij}) kriterin fayda veya maliyet temelli olmasına göre farklı denklemlerle hesaplanmaktadır. 8. ve 9. Eşitlikler fayda temelli kriterler için kullanılırken, 10. ve 11. Eşitlikler ise maliyet temelli kriterler için kullanılır.

$$PDA = [PDA_{ij}] n \times m \quad (7)$$

$$NDA = [NDA_{ij}] n \times m$$

$$PDA_{ij} = \frac{\max(0, (X_{ij} - AV_j))}{AV_j} \quad (8-9)$$

$$NDA_{ij} = \frac{\max(0, (AV_j - X_{ij}))}{AV_j}$$

$$PDA_{ij} = \frac{\max(0, (AV_j - X_{ij}))}{AV_j} \quad (10-11)$$

$$NDA_{ij} = \frac{\max(0, (X_{ij} - AV_j))}{AV_j}$$

Adım 4: Bu adımda, her bir alternatif için (SP_i) ağırlıklı toplam pozitif değer ve (SN_i) ağırlıklı toplam negatif değer Eşitlik 12 ve 13 yardımıyla hesaplanmaktadır. Daha önce Entropi yönteminde hesaplanan kriterin ağırlık değerleri (w_j), formüle eklenerek hesaplanmaktadır.

$$SP_i = \sum_{j=1}^m w_{j \times} PDA_{ij} \quad (12)$$

$$SN_i = \sum_{j=1}^m w_{j \times} NDA_{ij} \quad (13)$$

Adım 5: Eşitlikler 14-15 kullanılarak SP_i ve SN_i değerleri normalize edilir.

$$NSP_i = \frac{SP_i}{\max_i(SP_i)} \quad (14)$$

$$NSN_i = 1 - \frac{SN_i}{\max_i(SN_i)} \quad (15)$$

Adım 6: Son olarak değerlendirme skoruna (AS_i) Eşitlik 16 ile ulaşılır.

$$AS_i = \frac{1}{2}(NSP_i + NSN_i) \quad (16)$$

4. Uygulama

Entropi ve Edas yöntemlerinin uygulaması bir pazarlama firması için yapılmıştır. Bu pazarlama firmasında tüketiciler için kedi-köpek maması, veteriner ilaçları vb. ürünlerin pazarlama, dağıtım ve satışı yapılmaktadır. Bu firma malların satışı için 'pazarlama satış temsilcisi' istihdam etmek istemektedir. Aynı zamanda firmanın sahibi olan firma yöneticisi ile bu pozisyon için alınacak kişinin sahip olması gereken kriterler görüşülmüştür. Pazarlama satış temsilcisi pozisyonu için istihdama karar vermeye yardımcı olan ve literatürde de sıkça kullanılmış olan kriterler;

K1: İş tecrübesi,

K2: Eğitim durumu,

K3: Bilgisayar becerileri,

K4: Yabancı dil seviyesi,

K5: Takım çalışmasına uyum,

K6: Güvenilirlik,

K7: İkna kabiliyeti,

K8: Talep edilen ücret olarak belirlenmiştir.

Pozisyona başvuran 5 adayın özgeçmiş formu incelenmiş ve mülakata tabi tutulmuştur. Bunların sonucunda karar matrisi oluşturulmuştur. Karar matrisini oluştururken; K2 için adayların eğitim durumları ile ilgili olarak lise için 7, ön lisans için 8, lisans için 9, yüksek lisans 10 için puan verilmiştir. K1, K8 için özgeçmişlerinde belirttikleri rakamlar dikkate alınırken K3, K4, K5, K6, K7 için mülakatta göstermiş oldukları performans dikkate alınmıştır. K8' talep edilen ücret maliyet kriteri olarak değerlendirilirken, diğerleri faydalı olarak ele alınmıştır.

4.1. Entropi Yöntemi ile Problemin Çözülmesi

Adım 1: Personel seçiminde kullanılacak kriterler Tablo-2'de gösterilerek karar matrisi meydana getirilmiştir.

	K-1	K-2	K-3	K-4	K-5	K-6	K-7	K-8
A1	7	9	7	6	7	8	7	4500
A2	6	8	6	5	6	7	6	4250
A3	6	10	8	7	8	8	9	5000
A4	7	7	6	5	6	8	5	4250
A5	6	9	7	6	7	7	6	4250

Adım 2: Karar matrisinin normalizasyon (P_{ij}) işlemi yapılmıştır. normalizasyon işlemi (p_{ij}), karar matrisindeki her elemanı kendi sütun toplamına bölerek yapılır. Tablo 3' de normalize edilmiş değerler gösterilmektedir.

	K-1	K-2	K-3	K-4	K-5	K-6	K-7	K-8
A1	0,2188	0,2093	0,2059	0,2069	0,2286	0,2105	0,2121	0,2022
A2	0,1875	0,1860	0,1765	0,1724	0,1714	0,1842	0,1818	0,1910
A3	0,1875	0,2326	0,2353	0,2414	0,2286	0,2105	0,2727	0,2247
A4	0,2188	0,1628	0,1765	0,1724	0,1714	0,2105	0,1515	0,1910
A5	0,1875	0,2093	0,2059	0,2069	0,2000	0,1842	0,1818	0,1910

Adım 3: Her kriter için entropi değeri (E_j) hesaplanmıştır. Entropi değerleri, normalize karar matrisinin elemanları ile onların logaritması çarpılıp toplanarak bulunur. Tablo 4'de kriterlere ilişkin Entropi değerleri gösterilmektedir.

Tablo-4: Kriterlere İlişkin Entropi Değerleri								
	K-1	K-2	K-3	K-4	K-5	K-6	K-7	K-8
A1	-0,3325	-0,3273	-0,3254	-0,3260	-0,3374	-0,3280	-0,3289	-0,3232
A2	-0,3139	-0,3129	-0,3061	-0,3031	-0,3023	-0,3116	-0,3100	-0,3162
A3	-0,3139	-0,3392	-0,3405	-0,3431	-0,3374	-0,3280	-0,3543	-0,3355
A4	-0,3325	-0,2955	-0,3061	-0,3031	-0,3023	-0,3280	-0,2859	-0,3162
A5	-0,3139	-0,3273	-0,3254	-0,3260	-0,3219	-0,3116	-0,3100	-0,3162

Adım 4: Entropi değerinin farklılaşma derecesi (d_j), ve her bir kriterin ağırlıkları (w_j) bulunmuştur. Bu aşamada, e_j 'nin bulunması için k sabitinin negatifi ile $p_{ij} \cdot \ln(p_{ij})$ ler toplamı çarpılır. d_j farklılaşma derecesidir, entropi değerinin 1'den çıkarılması ile hesaplanır. Son adımda her kriter için farklılaşma derecesini toplam farklılaşma derecesine bölerek o kriterin önem ağırlığı (w_j) bulunur. Tablo 5'de Entropi sonuç matrisi gösterilmektedir.

Tablo-5: Entropi Sonuç Matrisi								
	K-1	K-2	K-3	K-4	K-5	K-6	K-7	K-8
E_j	0,9982	0,9956	0,9963	0,9949	0,9949	0,9987	0,9874	0,9987
d_j	0,0018	0,0044	0,0037	0,0051	0,0051	0,0013	0,0126	0,0013
w_j	0,0509	0,1252	0,1052	0,1445	0,1437	0,0368	0,3568	0,0368

Tablo-6: Kriterlerin Ağırlıkları								
K-1	K-2	K-3	K-4	K-5	K-6	K-7	K-8	
0,0509	0,1252	0,1052	0,1445	0,1437	0,0368	0,3568	0,0368	

Tablo 6 incelendiğinde ağırlıklara göre kriterler şöyle sıralanmaktadır; K-7>K-4>K-5>K-2>K-3>K-1>K-6>K-8 (ikna kabiliyeti>yabancı dil seviyesi>takım çalışmasına uyum>eğitim durumu>Bilgisayar becerileri>İş tecrübesi>Güvenilirlik>Talep edilen ücret)

Entropi metodunda ulaşılan sonuçlara göre en önemli kriter K-7 (İkna kabiliyeti) olup, en az öneme sahip kriter K-8 (talep edilen ücret) belirlenmiştir. Entropi metodunda ile ulaşılan kriter ağırlıkları (w_j) Edas metoduna taşınmakta ve edas ile personel seçimi yapılmaktadır.

4.2. Edas Yöntemi İle Problemin Çözümü

Edas yöntemi, Entropi için oluşturulan (Tablo-2) karar matrisine uygulanmaktadır. Öncelikle kriterlerin ortalama çözüm değerleri hesaplanmaktadır. Her bir kriter için ortalama çözüm değerleri 7. Tablo'da gösterilmiştir.

	K-1	K-2	K-3	K-4	K-5	K-6	K-7	K-8
AV j	6,4	8,6	6,8	5,8	7	7,6	6,6	4450

Sonrasında, PDA (ortalamadan pozitif uzaklık) ve NDA (ortalamadan negatif uzaklık) matrisleri hesaplanmıştır. Bunlar sırasıyla 8. Tablo ve 9. Tablo'da gösterilmektedir.

	K-1	K-2	K-3	K-4	K-5	K-6	K-7	K-8
A1	0,0937	0,0465	0,0294	0,0345	0,1429	0,0526	0,0606	0,0000
A2	0,0000	0,0000	0,0000	0,0000	0,0000	0,0000	0,0000	0,0449
A3	0,0000	0,1628	0,1765	0,2069	0,1429	0,0526	0,3636	0,0000
A4	0,0937	0,0000	0,0000	0,0000	0,0000	0,0526	0,0000	0,0449
A5	0,0000	0,0465	0,0294	0,0345	0,0000	0,0000	0,0000	0,0449

	K-1	K-2	K-3	K-4	K-5	K-6	K-7	K-8
A1	0,0000	0,0000	0,0000	0,0000	0,0000	0,0000	0,0000	0,0112
A2	0,0625	0,0698	0,1176	0,1379	0,1429	0,0789	0,0909	0,0000
A3	0,0625	0,0000	0,0000	0,0000	0,0000	0,0000	0,0000	0,1236
A4	0,0000	0,1860	0,1176	0,1379	0,1429	0,0000	0,2424	0,0000
A5	0,0625	0,0000	0,0000	0,0000	0,0000	0,0789	0,0909	0,0000

Daha sonra (SPi) ağırlıklandırılmış toplam pozitif değerler ve (SNi) ağırlıklandırılmış toplam negatif değerler bulunmuştur. Bunlar sırasıyla Tablo 10 ve Tablo 11'de gösterilmektedir.

	K-1	K-2	K-3	K-4	K-5	K-6	K-7	K-8	SPi
A1	0,0048	0,0058	0,0031	0,0050	0,0205	0,0019	0,0216	0,0000	0,0628
A2	0,0000	0,0000	0,0000	0,0000	0,0000	0,0000	0,0000	0,0017	0,0017
A3	0,0000	0,0204	0,0186	0,0299	0,0205	0,0019	0,1297	0,0000	0,2211
A4	0,0048	0,0000	0,0000	0,0000	0,0000	0,0019	0,0000	0,0017	0,0084
A5	0,0000	0,0058	0,0031	0,0050	0,0000	0,0000	0,0000	0,0017	0,0156

	K-1	K-2	K-3	K-4	K-5	K-6	K-7	K-8	SNi
A1	0,0000	0,0000	0,0000	0,0000	0,0000	0,0000	0,0000	0,0004	0,0004
A2	0,0032	0,0087	0,0124	0,0199	0,0205	0,0029	0,0324	0,0000	0,1001
A3	0,0032	0,0000	0,0000	0,0000	0,0000	0,0000	0,0000	0,0045	0,0077
A4	0,0000	0,0233	0,0124	0,0199	0,0205	0,0000	0,0865	0,0000	0,1626
A5	0,0032	0,0000	0,0000	0,0000	0,0000	0,0029	0,0324	0,0000	0,0385

Son olarak; NSP_i (ağırlıklı normalize edilmiş pozitif değerler), NSN_i (ağırlıklı normalize edilmiş negatif değerler) ve AS_i (değerlendirme skorlar) hesaplanmıştır. Tablo 12'de Edas yönteminin sonuçları ve pazarlama firmasına başvuruda bulunan personel adaylarının sıralaması gösterilmektedir.

	SP _i	SN _i	NSP _i	NSN _i	AS _i	Sıralama
Alternatif1	0,06276166	0,0004135	0,28392067	0,997457461	0,6406891	2
Alternatif2	0,00165393	0,1000938	0,00748205	0,384515542	0,1959988	4
Alternatif3	0,22105352	0,0077296	1	0,952470332	0,9762352	1
Alternatif4	0,00836265	0,1626261	0,03783088	1,8784E-07	0,0189155	5
Alternatif5	0,01555406	0,0385229	0,07036334	0,763119962	0,4167417	3

Edas yöntemi ile hesaplanan değerlendirme skorları sonuçlarına göre en iyi aday Alternatif3 olarak belirlenmiştir. Bu adayı sırasıyla Alternatif1, Alternatif5, Alternatif2 ve Alternatif4 izlemektedir.

5. Sonuç ve Tartışma

Firmaların karlılığı ve sürdürülebilirliği için bünyelerinde bulundukları personellerin özellikleri önemlidir. Günümüzde artan rekabet koşullarında işletmelerin rekabet gücünü arttırması ve sürekliliğin sağlanmasında en önemli unsurlardan biri uygun personelin seçimidir. Doğru personelin seçimi firma için iş süreçlerinde etkinlik ve verimlilik yaratırken, uygun personelin seçilmemesi işletme gereksiz maliyet ve zaman kayıpları yaşayacaktır. Tüm bu olumsuz durumlarla karşılaşmamak için işletmeye alınacak uygun personelin seçiminde bir çok kriteri ve bir çok alternatifi beraber değerlendirebilen, Çok Kriterli Karar Verme (ÇKKV) yöntemlerinden faydalanılmaktadır. Personel seçiminde birden çok kriter değerlendirmeye alındığı için ÇKKV sürecini kapsamaktadır.

Pazarlama ve satış faaliyetleri insanı merkez alan ve iknadan faydalanan süreçlerden oluşmaktadır. Bu sebeple iyi bir pazarlama ve bunun sonucunda satışın gerçekleşmesi açısından işe en uygun personelin seçilmesi firmalara karar açısından sorumluluk yüklemektedir.

Bu çalışmada, Aydın şehrinde faaliyet gösteren bir pazarlama firmasında istihdam edilmek için personel seçiminde Entropi ve Edas yöntemleri beraber kullanılmıştır. Çalışma Edas yönteminin yeni bir yöntem olması ve Entropi ve Edas yöntemlerinin birlikte kullanımı ile ilgili yayın sayısı literatürde az olması sebepleriyle literatüre katkı sunmayı hedeflemektedir.

Çalışmanın uygulama aşamasında, ilk olarak firma yöneticisi ile görüşülerek, firmaya alınacak personelin kriterleri belirlenmiştir. Sonrasında, işe alınacak beş satış temsilcisi adayının özellikleri iş başvuru formuna ve yapılan mülakata göre üst yönetici tarafından puanlama yapılmıştır. ÇKKV yöntemlerinden Entropi ile adayların sahip olduğu özelliklerin ağırlık değerleri belirlenmiş. Belirlenen Entropi ağırlık değerleriyle birlikte alternatiflerin Edas yöntemi ile sıralaması yapılarak, pozisyona en uygun adayın belirlenmesine çalışılmıştır. Edas yönteminde alternatiflerin fayda ve maliyet fonksiyonları göz önünde bulundurulmuştur. Çalışmada kullanılan sekiz kriter kriter

içinden; talep edilen ücret kriteri maliyet fonksiyonu olarak, diğer kriterler fayda fonksiyonu olarak değerlendirilmiştir.

Bu çalışmada pazarlama firmasına alınacak personel seçiminde göz önüne alınacak kriterler olarak sırasıyla: İş tecrübesi, eğitim durumu, bilgisayar becerileri, yabancı dil seviyesi, takım çalışmasına uyum, güvenilirlik, ikna kabiliyeti ve talep edilen ücret olarak belirlenmiştir. Entropi yöntemi ile kriterler ağırlıklandırılırken, Edas yöntemi ile personel adayının sıralaması yapılmıştır. Kriterlerin ağırlık değerlerine bakıldığında en önemli kriter ikna kabiliyeti olarak belirlenmiştir. İkna kabiliyetini sırasıyla, yabancı dil seviyesi, takım çalışmasına uyum, eğitim durumu, bilgisayar becerileri, iş tecrübesi, güvenilirlik, talep edilen ücret takip etmektedir. Edas yöntemi sonucu ulaşılan değerlendirme skorlarına göre ise en iyi adayın A3 alternatifi olmuştur. Bu adayı sırasıyla Alternatif1, Alternatif5, Alternatif2 ve Alternatif4 izlemektedir.

Bu çalışma, pazarlama firmasında istihdam edilmek üzere sekiz kriter ve beş aday kapsamında değerlendirilmiştir. Gelecek çalışmalar farklı sektörler üzerinde uygulanabilir ya da farklı ÇKKV yöntemleri kullanılarak personel seçimi yapılabilir.

KAYNAKÇA

- Acer, A. & Kalander, S. (2020). Antrepoların Performansının Entropi ve Topsis Yöntemiyle Değerlendirilmesi. *Dumlupınar Üniversitesi Sosyal Bilimler Dergisi*, 65, 1-20.
- Akbulut, O. Y. (2019). Critic ve Edas Yöntemleri İle İş Bankası'nın 2009-2018 Yılları Arasındaki Performansının Analizi. *Ekonomi, Politika & Finans Araştırmaları Dergisi*, 4(2), 249-263.
- Albayrak, Ö. & Erkayman, B. (2018). Bulanık Dematel ve Edas Yöntemleri Kullanılarak Sporcular İçin Akıllı Bileklik Seçimi. *Ergonomi*, 1(1), 92 – 102.
- Çatı, K., Eş, A., & Özevin, O. (2017). Futbol Takımlarının Finansal ve Sportif Etkinliklerinin Entropi Ve Topsis Yöntemiyle Analiz Edilmesi: Avrupa'nın 5 Büyük Ligi Ve Süper Lig Üzerine Bir Uygulama. *Uluslararası Yönetim İktisat ve İşletme Dergisi*, 13 (1), 199-222.
- Ecer, F. (2019). Özel Sermayeli Bankaların Kurumsal Sürdürülebilirlik Performanslarının Değerlendirilmesine Yönelik Çok Kriterli Bir Yaklaşım: Entropi-ARAS Bütünleşik Modeli. *Eskişehir Osmangazi Üniversitesi, IIBF Dergisi*, 14 (2), 365 – 390.
- Genç, T. ve Masca, M. (2013). TOPSIS ve PROMETHEE Yöntemleri İle Elde Edilen Üstünlük Sıralamalarının Bir Uygulama Üzerinden Karşılaştırılması. *Afyon Kocatepe Üniversitesi İİBF Dergisi*, 15(2), 539-566.
- Gök Kısa, A. C. ve Ayçin E. (2019). OECD Ülkelerinin Lojistik Performanslarının SWARA Tabanlı EDAS Yöntemi ile Değerlendirilmesi. *Çankırı Karatekin Üniversitesi İktisadi ve İdari Bilimler Fakültesi Dergisi*, (9) 1, 301-325.
- Gök-Kısa, A.C. ve Perçin, S. (2018). Bütünleşik Entropi Ağırlık-Vikor Yöntemi İle Bilişim Teknolojisi Sektöründe Performans Ölçümü. *Ekonomik ve Sosyal Araştırmalar Dergisi*, 14 (1), 1-13.
- Ghorabae, M. K., Zavadskas, E. K., Olfat, L. ve Turskis, Z. (2015). Multi-criteria inventory classification using a new method of evaluation based on distance from average solution (Edas). *Informatica*, 26, 435-451.
- Kenger, M.D. ve Organ, A. (2017). Banka Personel Seçiminin Çok Kriterli Karar Verme Yöntemlerinden Entropi Temelli Aras yöntemi İle Değerlendirilmesi. *Adnan Menderes Üniversitesi Sosyal Bilimler Enstitüsü Dergisi*, 4 (4) 152-170.
- Kıracı, K. ve Bakır, M. (2019). "Critic Temelli Edas Yöntemi ile Havayolu İşletmelerinde Performans Ölçümü Uygulaması". *Pamukkale Üniversitesi Sosyal Bilimler Enstitüsü Dergisi*, 35, 157-174.
- Merdivenci F. ve Oğuz S. (2020). Entropi Tabanlı Edas Yöntemi İle Personel Seçimi: Lojistik Sektöründe Bir Uygulama. *Gümüşhane Üniversitesi Sosyal Bilimler Enstitüsü Elektronik Dergisi*, 11(3), 615-624.

Orhan, M. (2019). Türkiye İle Avrupa Birliği Ülkelerinin Lojistik Performanslarının Entropi Ağırlıklı Edas Yöntemiyle Karşılaştırılması. *Avrupa Bilim ve Teknoloji Dergisi*, 17, 1222-1238.

Özbek, A. & Engür, M. (2019). Çok Kriterli Karar Verme Yöntemleriyle Öğrenci İşleri Otomasyon Seçimi. *Kocatepe İİBF Dergisi*, 21(1), 1-18.

Tağraf, H. & Ölmez, U. (2019). Entropi ve EDAS Yöntemleri İle Personel Seçimi: Hipotetik Çalışma. *SETSCI Conference Proceedings*, 4 (8), 175-177.

Trinkūnienė, E., Podvezko, V., Zavadskas, E. K., Jokšienė, I., Vinogradova, I., & Trinkūnas, V. (2017). Evaluation of quality assurance in contractor contracts by multi-attribute decision-making methods, *Economic Research, Ekonomiska Istraživanja*, 30/1, 1152-1180.

Ulutaş, A. (2018). Entropi Tabanlı Edas Yöntemi İle Lojistik Firmalarının Performans Analizi. *Uluslararası İktisadi ve İdari İncelemeler Dergisi*, (23), 53-66.

Wang, T. C. ve Lee, H. D. (2009). Developing A Fuzzy TOPSIS Approach Based on Subjective Weights and Objective Weights. *Expert Systems with Applications*, 36(5), 8980-8985.

Yıldırım, M. vd.(2018). Kurumsal Yönetim İle Finansal Performans Arasındaki İlişkinin Entropi Ağırlıklı Topsis Yöntemi İle Değerlendirilmesi: Bist'te İşlem Gören Gıda ve İçecek Şirketlerinde Bir Araştırma. *Muhasebe ve Vergi Uygulamaları Dergisi*, 11 (2), 130-152.

Kadın Yönetici Sayısının Finansal Verimlilik Üzerine Etkisinin Veri Zarflama Analizi İle Hesaplanması

Esin SAYIN¹
Zeynep AYDIN İNCİOĞLU²

1. GİRİŞ

Günümüzde kadınların, iş hayatına aktif katılımları için çeşitli çalışmalar yapılmakta ve destekler sağlanmaktadır. Kadınlar, sadece ev hayatındaki sahip oldukları rol ile sınırlı kalmayıp, iş hayatında da önemli roller üstlenebilirler ve rol modeller olabilirler. Kadınların iş hayatına katılımları konusunda; dünya çapında araştırmalar yapıldığı görülmektedir. Kadınların sahip olduğu söylenebilen empati yeteneğinin ve aynı zamanda duygusal zekanın günümüzde iş hayatında önemi gittikçe artan ve çalışanlarda sahip olunması gereken özellik olarak ortaya çıkmaktadır.

Yapılan bu çalışmada kadın yönetici olarak, yönetim kurulunda bulunan kadın sayısı temel alınmıştır. Şirketin kadın yönetici üye sayısının, işletmenin finansal performansına etkisine yönelik bir analiz yapılmıştır. Yapılan hesaplamalar veri zarflama analizi ile yapılmıştır. Şirketlerin finansal verilerine kamuyu aydınlatma platformundan ulaşılmış ve her bir şirketin finansal verimlilik göstergeleri hesaplanmıştır. Verimliliğin ölçünmesinde baz olarak girdi değeri 1 olarak ifade edilmiş bu 1 birimlik girdinin sonucunda yüzde kaç çıktının sağlandığı bulunmuştur. Çıkan sonuç kadın yönetim kurulu sayısı ile karşılaştırılmış ve bir çıkarım yapılmıştır.

2. Yönetimde ve İş Yaşamında Kadın

Kurumsal yönetim anlayışı kadın üyelerin yönetim kurullarında daha fazla yer alması gerektiğini ileri sürmektedir. Dünya çapında, çok az kadının işletmelerin yönetim kurullarında görenlendirildikleri belirlenmiştir(Burgess & Tharenou, 2002: 42). Toplam işgücünün %45'ini temsil etmesine rağmen, kadınlar S&P 500 şirketlerinde yönetici düzeyindeki müdürlerin %11'ini ve baş yönetici(CEO) pozisyonlarının %5'ini temsil etmektedir (Impact, 2022).

Kadınların ve Erkeklerin liderlikteki diğer kadınlar hakkında söylediklerine bakacak olursak oranlar şu şekildedir (Comaford, What People Really Think About Females In Leadership, 2022):

¹Aydın Adnan Menderes Üniversitesi, Nazilli İİBF Öğretim Üyesi, Orcid-0000-0002-1179-4382

²Doktora Öğrencisi , Aydın Adnan Menderes Üniversitesi, İşletme Bölümü, Orcid-0000-0002-3358-0000

Kadınların Söyledikleri:

- %48'i kadın yönetici ile çalışmayı tercih ediyor,
- %72'si kuruluşlarında kadın liderlerin olması konusunda oldukça veya çok olumlu düşünüyor,
- %42'si bir şirkete liderlik etmek için bir kadına bir erkekten daha fazla güveniyor.

Erkeklerin Söyledikleri:

- Sadece %28'i bir kadın yönetici için çalışmayı tercih ediyor,
- Sadece %53'ü kuruluşlarında kadın liderlerin olması konusunda oldukça veya çok olumlu düşünüyor,
- Ve sadece %17'si bir şirkete liderlik etmek için bir kadına bir erkekten daha fazla güveniyor.

Türkiye'de 30.12.2011 tarihli ve 28158 sayılı Resmî Gazete'de yayımlanan Kurumsal Yönetim İlkelerinin Belirlenmesine ve Uygulanmasına Dair Tebliğ (Seri: IV, No: 56)'de 11.02.2012 tarihinde bazı değişikliklere gidilmiştir (T.C. Resmi Gazete, 30.12.2011, Sayı: 28158, T.C. Resmi Gazete, 11.02.2012, Sayı: 28201). Bu farklılıklardan biri aynı Seri 4 ve 57 sayılı tebliğinde yer alan Sermaye Piyasası Kurulu Kurumsal Yönetim İlkelerine, 7. Maddede bulunan, “ 4.3.10. Yönetim kurulunda en az bir kadın üye bulunur” maddesinin eklenmesidir (T.C. Resmi Gazete, 11.02.2012, Sayı: 28201). Ancak araştırmanın örnekleminde yer alan firmalar incelendiğinde bu kuralı hala hayata geçirmeyen şirketlerin olduğu görülmüştür. Birçok firmada kadın yönetim kurulu üyesinin hiç olmadığı, var olan şirketlerde ise bu oranın çok düşük seviyede olduğu tespit edilmiştir.

3.Yöntem

3.1.Araştırmanın Amacı, Kısıtları ve Örneklemi

Yapılan araştırmanın temel amacı, Borsa İstanbul'da işlem gören ilk 25 şirketin şirketteki yönetim kurulundaki kadın (kadın yönetici) sayısı arttıkça finansal göstergelerin nasıl etkilendiği test edilmek istenmiştir. Uygulamada Bist 30 şirketlerinin analiz edilmesi istenmiştir ancak uygun verilere sahip olan 25 şirket olduğundan 25 şirket analiz edilmiştir.

3.2.Araştırmanın Metodolojisi

Veri zarflama analizi, çoklu girdiler ve çıktıların varlığının karşılaştırmayı zorlaştırdığı durumda, organizasyonel birimlerin görelî performansının ölçümü için doğrusal(lineer) programlama tabanlı bir tekniktir (Boussofiâne, vd, 1991: 1). Bir birimin tek bir girdiye ve tek bir çıktıya sahip olduğu en basit durumda verimliliđi basitçe şu şekilde hesaplanmaktadır:

$$\text{Verimlilik} = \frac{\text{Çıktı}}{\text{Girdi}}$$

Daha tipik olarak süreçler ve organizasyon birimlerinin birden fazla orantılı olmayan girdileri ve çıktıları vardır ve bu karmaşıklık, verimliliđi şu şekilde tanımlayarak bir verimlilik ölçüsüne dahil edilebilmektedir:

$$\text{Verimlilik} = \frac{\text{Ağırlıklı çıktı}}{\text{Ağırlıklı girdi}}$$

Bu tanım, bir dizi ağırlığın tanımlanmasını gerektirir ve bu, özellikle organizasyonel birimler kümesi genelinde uygulanacak ortak bir ağırlık kümesi aranıyorsa zor olabilmektedir. Bu sorun, tek tek birimlerin farklı olabileceđi şekilde çözülebilmektedir. Her birim özel değeri sistemlerine sahiptir ve bu nedenle kendi özel ağırlık setlerini tanımlayabilmektedir. Charnes, Cooper ve Rhodes (1978) tarafından oluşturulan CCR(Charnes,Cooper,Rhodes) modelin toplam etkinliğini analiz etmektedir. Toplam etkinlik ise teknik etkinlik ile ölçek etkinliğinden oluşmaktadır. CCR modelinden sonra Banker, Charnes, Cooper (1984) tarafından oluşturulan BCC(Banker,Charnes,Cooper) modeli ölçeđe göre değışken getiri varsayımı ile saf teknik etkinliği ölçülmektedir. CCR modelin çözümünde elde edilen toplam etkinlik skorunun BCC modeli sonucunda elde edilen saf teknik etkinlik skoruna oranlanmasıyla ölçek etkinlik skoruna ulaşılmaktadır. BCC modelinin CCR modelinden ayıran tek özellik, BCC modeline ek olarak konvekslik kısıtından kaynaklanmaktadır(Kaynar, vd, 2005: 38).

Aşağıdaki Tablo 1’de CCR veri zarflama analizi modelleri gösterilmektedir (Budak,2011:100):

Tablo 1. CCR Modeli

Girdiye Yönelik CCR Modeli	Çıktıya Yönelik CCR Modeli
Kesirli Model	Kesirli Model
$E_k = \max \frac{\left(\sum_{r=1}^n u_r Y_{rk} \right)}{\left(\sum_{i=1}^m v_i X_{ik} \right)} \quad (1)$	$E_k = \min \frac{\left(\sum_{i=1}^m v_i X_{ik} \right)}{\left(\sum_{r=1}^n u_r Y_{rk} \right)} \quad (12)$
$\left(\sum_{r=1}^n u_r Y_{rj} \right) / \left(\sum_{i=1}^m v_i X_{ij} \right) \leq 1 \quad (2)$	$\left(\sum_{i=1}^m v_i X_{ij} \right) / \left(\sum_{r=1}^n u_r Y_{rj} \right) \geq 1 \quad (13)$
$u_r \geq \varepsilon, v_i \geq \varepsilon \quad (3)$	$u_r \geq \varepsilon, v_i \geq \varepsilon \quad (14)$
Doğrusal Model	Doğrusal Model
$E_k = \max \left(\sum_{r=1}^n u_r Y_{rk} \right) \quad (4)$	$E_k = \min \left(\sum_{i=1}^m v_i X_{ik} \right) \quad (15)$
$\left(\sum_{i=1}^m v_i X_{ik} \right) = 1 \quad (5)$	$\left(\sum_{r=1}^n u_r Y_{rk} \right) = 1 \quad (16)$
$\left(\sum_{r=1}^n u_r Y_{rj} \right) - \left(\sum_{i=1}^m v_i X_{ij} \right) \leq 0 \quad (6)$	$\left(\sum_{r=1}^n u_r Y_{rj} \right) - \left(\sum_{i=1}^m v_i X_{ij} \right) \leq 0 \quad (17)$
$u_r \geq \varepsilon, v_i \geq \varepsilon \quad (7)$	$u_r \geq \varepsilon, v_i \geq \varepsilon \quad (18)$
Zarflama Modeli	Zarflama Modeli
$E_k = \min \alpha - \varepsilon \sum_{i=1}^m S_i^- - \varepsilon \sum_{r=1}^n S_r^+ \quad (8)$	$E_k = \max \beta + \varepsilon \sum_{i=1}^m S_i^- + \varepsilon \sum_{r=1}^n S_r^+ \quad (19)$
$\sum_{j=1}^n X_{ij} \lambda_j + S_i^- - \alpha X_{ik} = 0 \quad (9)$	$\sum_{j=1}^n X_{ij} \lambda_j + S_i^- - X_{ik} = 0 \quad (20)$
$\sum_{j=1}^n Y_{rj} \lambda_j - S_r^+ - Y_{rk} = 0 \quad (10)$	$\sum_{j=1}^n Y_{rj} \lambda_j - S_r^+ - \beta Y_{rk} = 0 \quad (21)$
$\lambda_j \geq 0, S_i^- \geq 0, S_r^+ \geq 0 \quad (11)$	$\lambda_j \geq 0, S_i^- \geq 0, S_r^+ \geq 0 \quad (22)$

(Kaynak):Budak, 2011:99

Model çözümünde; $E_k = 1$ etkinliği ölçülen KVB(Karar Verme Birimi)'nin etkin olduğu söylenebilmektedir. Aksi durumda ilgili KVB'nin etkin olmadığı anlamına gelmektedir. Etkin olmayan bir KVB için örnek alabileceği referans kümesi ise aşağıdaki şekilde hesaplanabilmektedir (Gökgöz'den aktaran Budak, 2011:99):

$$X_{ik} = \sum_{j=1}^n X_{ij} \lambda_j \quad (23)$$

$$Y_{rk} = \sum_{j=1}^n Y_{rj} \lambda_j \quad (24)$$

Veya

$$X_{ik} = \alpha X_k - S_i^- \quad (25)$$

$$Y_{rk} = Y_k + S_r^+ \quad (26)$$

3.3.BCC Modelleri

BCC modellerinin, CCR modellerinden ayıran tek özellik; sabit ölçek altında değil, değişken dönüşümlü ölçek varsayımı altında hesaplanmasıdır. 1984 yılında R.D. Banker, A. Charnes ve W.W.

Cooper tarafından ilk olarak bulunan ve bu kişilerin isimlerinin baş harfleriyle (BCC) ile ifade edilen bu modelin matematiksel ifadeleri Tablo 2 ile özetlenebilir (Budak, 2011:100).

Tablo 2. BCC Modelleri

Girdiye Yönelik BCC Modeli	Çıktıya Yönelik BCC Modeli
<i>Kesirli Model</i>	<i>Kesirli Model</i>
$E_k = \max \frac{\sum_{r=1}^p u_r Y_{rk} - \mu_0}{\sum_{i=1}^m v_i X_{ik}} \quad (27)$	$E_k = \min \frac{\left(\sum_{i=1}^m v_i X_{ik} - \mu_0 \right)}{\left(\sum_{r=1}^p u_r Y_{rk} \right)} \quad (39)$
$\left(\sum_{r=1}^p u_r Y_{rj} - \mu_0 \right) / \left(\sum_{i=1}^m v_i X_{ij} \right) \leq 1 \quad (28)$	$\left(\sum_{i=1}^m v_i X_{ij} - \mu_0 \right) / \left(\sum_{r=1}^p u_r Y_{rj} \right) \geq 1 \quad (40)$
$u_r \geq \varepsilon, v_i \geq \varepsilon, \mu_0: \text{serbest} \quad (29)$	$u_r \geq \varepsilon, v_i \geq \varepsilon, \mu_0: \text{serbest} \quad (41)$
<i>Doğrusal Model</i>	<i>Doğrusal Model</i>
$E_k = \max \left(\sum_{r=1}^p u_r Y_{rk} \right) - \mu_0 \quad (30)$	$E_k = \min \left(\sum_{i=1}^m v_i X_{ik} \right) - \mu_0 \quad (42)$
$\left(\sum_{i=1}^m v_i X_{ik} \right) = 1 \quad (31)$	$\left(\sum_{r=1}^p u_r Y_{rk} \right) = 1 \quad (43)$
$\left(\sum_{r=1}^p u_r Y_{rj} \right) - \left(\sum_{i=1}^m v_i X_{ij} \right) - \mu_0 \leq 0 \quad (32)$	$\left(\sum_{i=1}^m v_i X_{ij} \right) - \left(\sum_{r=1}^p u_r Y_{rj} \right) + \mu_0 \leq 0 \quad (44)$
$u_r \geq \varepsilon, v_i \geq \varepsilon, \mu_0: \text{serbest} \quad (33)$	$u_r \geq \varepsilon, v_i \geq \varepsilon, \mu_0: \text{serbest} \quad (45)$
<i>Zarflama Modeli</i>	<i>Zarflama Modeli</i>
$E_k = \min \alpha - \varepsilon \sum_{i=1}^m S_i^- - \varepsilon \sum_{r=1}^p S_r^+ \quad (34)$	$E_k = \max \beta + \varepsilon \sum_{i=1}^m S_i^- + \varepsilon \sum_{r=1}^p S_r^+ \quad (46)$
$\sum_{j=1}^n X_{ij} \lambda_j + S_i^- - \alpha X_{ik} = 0 \quad (35)$	$\sum_{j=1}^n X_{ij} \lambda_j + S_i^- - X_{ik} = 0 \quad (47)$
$\sum_{j=1}^n Y_{rj} \lambda_j - S_r^+ - Y_{rk} = 0 \quad (36)$	$\sum_{j=1}^n Y_{rj} \lambda_j - S_r^+ - \beta Y_{rk} = 0 \quad (48)$
$\sum_{j=1}^n \lambda_j = 1 \quad (37)$	$\sum_{j=1}^n \lambda_j = 1 \quad (49)$
$\lambda_j \geq 0, S_i^- \geq 0, S_r^+ \geq 0 \quad (38)$	$\lambda_j \geq 0, S_i^- \geq 0, S_r^+ \geq 0 \quad (50)$

(Kaynak): Budak, 2011:100

Modelin çözümünde; $E_k = 1$ ise etkinliği ölçülen KVB'nin etkin olduğu söylenebilmektedir. Aksi takdirde ilgili KVB etkin değildir. Etkin olmayan bir KVB için örnek alabileceği referans kümesi ise aşağıdaki şekilde hesaplanabilmektedir (Tarım'dan aktaran Budak, 2011:100):

$$X_{ik} = \sum_{j=1}^n X_{ij} \lambda_j \quad (51)$$

$$Y_{rk} = \sum_{j=1}^n Y_{rj} \lambda_j \quad (52)$$

Veya

$$X_{ik} = X_k - S_i^- \quad (53)$$

$$Y_{rk} = \beta Y_k + S_r^+ \quad (54)$$

4.Uygulama

Bist şirketleri üzerine veri zarflama analizi uygulaması yapılmıştır. Etkinliği ölçülecek birimler olarak 25 şirket analiz seçilmiştir. Şirket verilerine kap.gov.tr den ulaşılmıştır. Uygulamada kullanılan girdi ve çıktı değişkenleri Tablo 3’de gösterilmiştir.

Tablo 3: Veri Zarflama Analizi Girdi-Çıktı Değişkenleri ve Kodları

Girdi Değişkenleri ve Kodları	Formül
A1: Cari Oran	Dönen Varlıklar/Kısa Vadeli Borçlar
A2: Likidite Oranı	(Dönen Varlıklar-Stoklar)/Kısa Vadeli Borçlar
A3: Stok Devir Hızı	Satılan Malın Maliyeti/(Başlangıç Stođu+D.Sonu Stok)/2
Çıktı Değişkenleri ve Kodları	Formül
B1: Net Kar Marjı	Satılan Malın Maliyeti/Net Satışlar
B2: Öz Sermaye Karlılığı	Net Kar/Öz Sermaye
B3: Aktif Karlılığı	Net Kar/Aktif Toplamı

Firmalara ait bulgular ise Tablo 4’de gösterilmiştir:

Tablo 4: Firmalara Ait Bulgular

	2021	A1	A2	A3	B1	B2	B3	Girdi	Çıktı	Fark
F1	ARÇELİK	1,33	0,91	3,50	4,05	18,01	4,34	1	0,285798	-0,7142
F2	ASELSAN	1,35	0,87	1,95	35,51	32,72	18,11	0,795126	0,72805	-0,06708
F3	BİM	0,88	0,46	10,46	4,18	39,68	10,96	1,507173	0,658227	-0,84895
F4	EMLAK KONUT	2,03	0,64	4,70	19,77	8,81	4,49	0,961297	0,188144	-0,77315
F5	EREĞLİ DEMİR	2,10	0,97	2,26	22,07	30,38	19,34	0,896416	0,727552	-0,16886
F6	FORD	1,43	1,09	11,29	11,83	136,42	25,58	2,015867	2,015867	0
F7	GÜBRE FAB.	1,08	0,49	2,55	4,36	27,54	5,16	0,615152	0,406874	-0,20828
F8	SABANCI HOL.	0,77	0,76	4,26	67,32	26,83	3,12	0,989256	0,35744	-0,63182
F9	HEKTAŞ A.Ş.	1,03	0,69	1,55	17,40	38,78	10,11	0,631015	0,631015	0
F10	KARDEMİR A.Ş.	1,24	0,97	4,09	25,04	58,99	22,60	1,107338	1,107338	0
F11	KOÇ HOL.	0,85	0,79	8,22	7,55	27,63	3,17	1,465345	0,36722	-1,09812
F12	KOZA A.Ş.	9,14	8,65	3,51	74,52	34,27	30,41	6,075511	0,996211	-5,0793
F13	KOZA MADEN.	8,78	8,30	3,63	67,23	28,84	27,96	5,859882	0,886732	-4,97315
F14	PEGASUS	1,00	0,99	90,60	-18,50	-32,36	-4,81	11,0914	-0,45249	-11,5439
F15	PETKİM	2,56	2,10	9,91	19,21	53,67	21,89	2,518969	1,034597	-1,48437

F16	SASA A.Ş.	0,98	0,56	4,18	4,76	19,79	4,23	0,848915	0,303038	-	0,54588
F17	TAV. A.Ş	1,11	1,07	10,92	-5,02	-3,75	-0,83	1,960109	-0,058	-	2,01811
F18	TEKFEN	1,10	0,79	4,57	2,93	7,60	2,51	1,044654	0,134461	-	0,91019
F19	TOFAŞ	1,03	0,85	11,23	11,20	106,98	17,54	1,851607	1,529376	-	0,32223
F20	TURKCELL	1,72	1,69	64,12	12,19	20,97	7,20	8,498297	0,37661	-	8,12169
F21	TÜPRAŞ	1,02	0,65	8,62	2,28	22,89	4,20	1,419663	0,336363	-	-1,0833
F22	TÜRK HAVA Y.	0,73	0,69	33,52	8,87	16,33	4,02	4,315806	0,260871	-	4,05494
F23	TÜRK TELEKOM	1,03	1,00	51,00	13,74	45,71	9,12	6,533749	0,686664	-	5,84709
F24	ŞİŞE VE CAM	1,86	1,46	3,52	28,77	29,64	13,88	1,362886	0,607946	-	0,75494
F25	VESTEL	0,68	0,37	3,46	6,63	22,96	6,14	0,641365	0,376748	-	0,26462

Her firma için çözüm modeli ayrı olarak oluşturulmuştur. Tablo 4’de Arçelik şirketinin analizi gösterilmiştir bu sebepten dolayı girdi değeri 1’dir. Bu işlem tüm şirketlerde uygulanmış ve girdi değerleri 1 olarak alınmıştır. Tablo 5’de yine aynı şekilde Arçelik firmasının Girdi ve Çıktılarının Ağırlık değerleri yer almaktadır.

Tablo 5: F1 İçin Ağırlık Değerleri

	G1	G2	G3	C1	C2	C3
Ağırlık Değerleri	0	0,655602	0,115258	0	0,010948	0,020422

Ağırlık değerleri için Excell 2019 Veri Çözücü yardımıyla şirketlerin 1 birim girdiden ne kadar çıktı elde edildiği ve kadın yönetici oranları Tablo 6’ da gösterilmiştir.

Tablo 6: Şirketlerin Çıktı ve Kadın Yönetici Oranları

	GİRDİ	ÇIKTI	KADIN YÖNETİCİ ORANI
ARÇELİK	1	28%	16,66%
ASELSAN	1	100%	11,11%
BİM	1	100%	0%
EMLAK KONUT	1	50%	0%
EREĞLİ DEMİR	1	95%	22%
FORD	1	100%	16%
GÜBRE FAB	1	69%	11%
SABANCI HOL.	1	100%	44%
HEKTAŞ A.Ş.	1	100%	12,50%
KARDEMİR A.Ş.	1	100%	11%
KOÇ HOL.	1	35%	38,46%
KOZA A.Ş.	1	100%	0%

KOZA MADEN.	1	88%	0%
PEGASUS	1	0	12,50%
PETKİM	1	47%	12,50%
SASA A.Ş.	1	37%	18%
TAV. A.Ş	1	0	27%
TEKFEN	1	14%	33%
TOFAŞ	1	100%	10%
TURKCELL	1	25%	11%
TÜPRAŞ	1	28%	16%
TÜRK HAVA Y.	1	37%	11%
TÜRK TELEKOM	1	56%	0%
ŞİŞE VE CAM	1	55%	30%
VESTEL	1	74%	28%

Ortalama yönetim kurulunda bulunan kadın (kadın yönetici) sayısı, %15,67'dir. Yönetim kurulunda bulunan kadın üye sayısı en fazla olan şirket %44 ile Sabancı Holding'dir ve en verimli şirketler arasındadır. Emlak Konut, Bim, Koza A.Ş., Koza Maden ve Türk Telekom şirketlerinin yönetim kurulunda kadın bulunmamaktadır.

Bu ilişkiyi daha iyi gösterebilmek için Şekil 1 oluşturulmuştur.

Şekil 1: Girdi-Çıktı Değerlerinin Kadın Yönetici Oranları İle Gösterimi

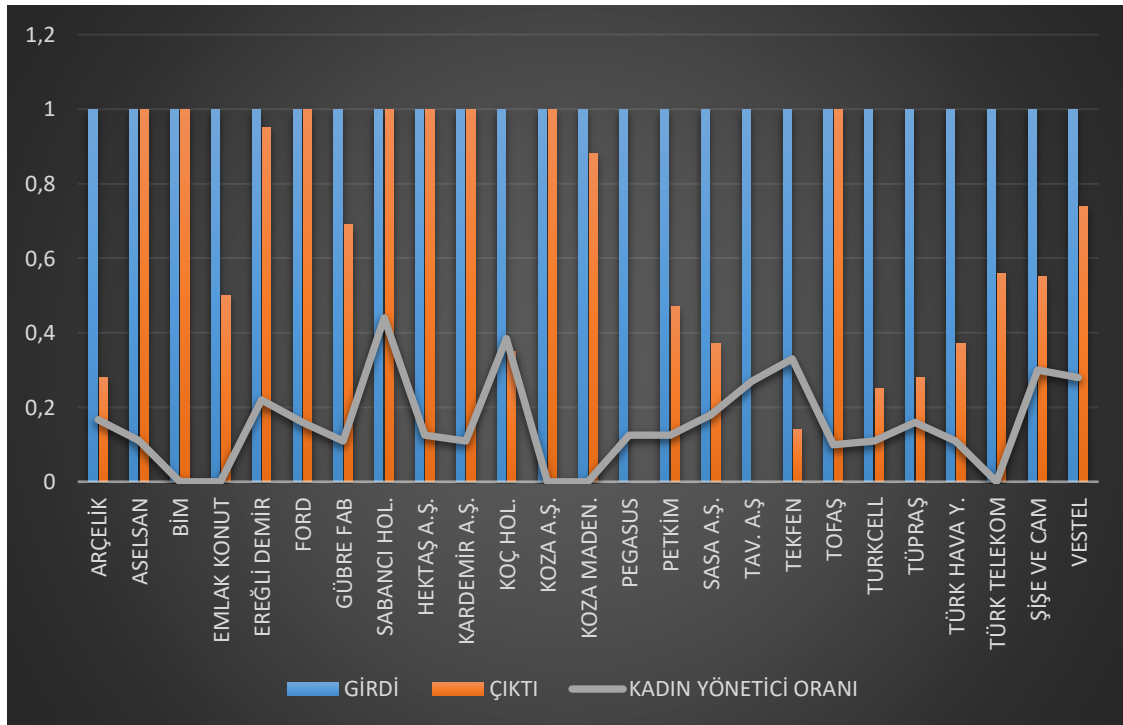

Araştırma sonucunda her ne kadar kadın yönetici oranının fazla olduđu şirketlerde verimliliđin yüksek olduđu görölse bile, bu oranın düşük olduđu durumlarda da verimliliđin oldukça yüksek olduđu görölmüştür. Bunun için sektörel bazda bir analiz yapılması gerektiđi ve bu çalışma için kadın yönetici oranı-şirket verimliliđi arasında anlamlı bir ilişki bulunmadığı sonucuna varılmıştır.

5.Sonuç ve Tartışma

Dünyada ve Türkiye’de kadınlar nüfusun yaklaşık olarak yarısını oluştursa da ekonomik faaliyetlerde bu oranda temsil olanağı bulamamıştır. Bunun sebebi çođunlukla toplumların kadının üstlenmesi gereken görevlere karşı çizdikleri çerçeveden kaynaklanmaktadır. Bu duruma bađlı olarak iş ortamının, koşullarının çođunlukla erkek ağırlıklı olarak belirlenmesi ve kadının iş yaşamında ikinci plana ötelenmesi sonucunu da beraberinde getirmiştir. Ancak yaşanan sosyo-ekonomik gelişmelerden sonra toplumsal bakış açısı deđişmeye başlamış, kadına ait yeni roller yüklenmiş ve kadın iş yaşamındaki yerini yavaş yavaş almaya başlamıştır. Yapılan bu çalışmada da Bist’te yer alan en iyi 25 şirketin finansal verileri kullanılarak verimlilikleri ölçölmüş ve bu durumun kadın yönetici olarak baz alınan, kadın yönetim kurulu üye sayısı ile olan bađlantısı ortaya konmak istenmiştir. Ancak yapılan hesaplamalar neticesinde şirket verimliliđi ve kadın yönetici sayısı arasında anlamlı bir ilişki bulunamamıştır. Yapılan bu araştırma sektörel bazda olmayıp tek bir analiz yöntemi ile bu durumun bađlantısız olduđu söylenememektedir. Fakat şirket verileri incelendiğinde kadınların yönetim kurulundaki sayılarının erkeklere oranla çok düşük bulunduđu ve bu oranın ilk 25 şirkette %50’ye ulaşmadığı ancak analiz edilen şirketler arasında kadın yönetim kurulu sayısı en fazla olan Sabancı Holding’in %44 oranında kadın yönetim kurulu sayısı ile en verimli şirketlerden biri olduđu belirlenmiştir. Şirketlerin ortalama kadın yönetim kurulu üye sayısının %15,67 olması ise, çok düşük bir orandır. Bu oranın artması için iş yaşamında kadınlara ve kadın yöneticilere yönelik desteđin artırılması gerekmektedir.

KAYNAKÇA

- Boussofiane, A., Dyson, R. G., & Thanassoulis, E. (1991). Applied data envelopment analysis. *European Journal of Operational Research*, 52(1), 1-15.
- Budak, H. (2011). Veri Zarflama Analizi ile Türk Bankacılık Sektöründe Uygulanması, *Marmara Üniversitesi Fen Bilimleri Dergisi*, 23(3),95-110.
- Burgess, Z., Tharenou, P. (2002).Women Board Directors:Characteristics of the Few.*Journal of Business Ethics*,39-49.
- Comaford, C. (2022, 06,01). *What People Really Think About Females In Leadership*. Erişim tarihi:01.06.2022. Erişim adresi: <https://www.forbes.com/sites/christinecomaford/2021/06/26/what-people-really-think-about-females-in-leadership-infographics/?sh=250b01f6606c> .
- Gökgöz, F. (2009). *Veri Zarflama Analizi ve Finans Alanına Uygulanması* . Ankara: Ankara Üniversitesi Siyasal Bilgiler Fakültesi, No:597.
- İmpact, G. (2019). *Infographic Leadership Tips Infographic: Women in Business*. Erişim Tarihi: 01.06.2022. Erişim tarihi: <https://www.impactgroup.hr.com/insights/infographic-women-in-business> .
- Kaynar, O., Zontul, M., & Bircan, H. (2005). Veri Zarflama Analizi ile OECD Ülkelerinin Telekomünikasyon Sektörlerinin Etkinliğinin Ölçülmesi. *C.Ü. İktisadi ve İdari Bilimler Dergisi*, 6(1), 37-57.
- Tarım, A. (2001). *Veri Zarflama Analizi Matematiksel Programlama Tabanlı Göreli Etkinlik Ölçüm Yaklaşımı*. Ankara: Sayıştay Yayın İşleri Müdürlüğü.
- Kurumsal Yönetim İlkelerinin Belirlenmesine ve Uygulanmasına İlişkin Tebliğ, (2011. 30.12). T.C. Resmi Gazete, (Sayı:28158).Seri:IV, No:56, Erişim adresi: <https://www.resmigazete.gov.tr/eskiler/2011/12/20111230.htm>
- Kurumsal Yönetim İlkelerinin Belirlenmesine ve Uygulanmasına İlişkin Tebliğ (Seri:IV, No:56)'de Değişiklik Yapılmasına Dair Tebliğ, (11.02.2012). T.C. Resmi Gazete, (Sayı:28201), Seri:IV, No:57, Erişim Adresi: <https://www.resmigazete.gov.tr/eskiler/2012/02/20120211-8.htm>

Tasarımda Manipülasyon Kullanımına Yönelik Bir Çalışma: Selçuklu Geometrik Motifi Örneği

Fatma Seçil KARAYEL¹

Giriş

Giyinme ihtiyacı insanın varoluş sürecinden sonra başlamış günümüze değin gelmiştir. Önceleri korunmayla başlayan bu ihtiyaç, insanın estetik arayışlarıyla birleşerek tasarımsal bir boyut kazanmıştır. Tarihte görünen en eski dikilmiş mamuller giysilerdir. Diğer “yaşayış ve teknik karakterli dikilmiş ürünler çok sonralar – toplumun medeni ve teknik açıdan gelişmesi ile meydana çıkmıştır. Giysiler ise insanın en ilkel taleplerinden, yani insan bedeninin çevrenin elverişli olmayan etkilerinden korunmak ihtiyacından ortaya çıkmıştır” (Paşayev, 2008: 9).

Moda, İnsanların değişiklik arama ve yeni biçimler ortaya koyma tutkusudur. (Komşuoğlu vd., 1986:2) Giysi modası pek çok insanı etkisi altına almaktadır. Moda denilen kavram popülaritesi hızla değişen bir yapıda olup beğeni ve çevresel koşullar içerisinde şekillenmektedir. Sanatçılar tasarımlardaki etkiyi ve sembolizmi güçlendirmek, vurguyu arttırmak için çeşitli süsleme teknikleri kullanmışlardır.

Tasarımcı düşünsel bir yolculuğa başladığında yaratım sürecinde ortaya çıkan değişimler eserin özgünlüğüne kimlik kazandırır. Eserin ortaya çıkış serüveninde en önemli etken, insanoğlunun değişimi ve gelişimi olmuştur. Bu değişim içerisinde yer alan tasarımcılar düşüncelerini inovatif arayışlara yöneltmektedir. Bu arayışlar içerisinde geleneksel teknikler ve malzemeler, farklılaştırılarak tasarımlara özgün ve estetik unsurlar eklenmeye çalışılmaktadır.

Estetik fonksiyonlar giysilerin en eski fonksiyonlarıdır. Bu fonksiyonun esasında insanın psikolojik yapısı, onun güzel görünme isteği vardır. “İlkel insanlar kendi giysilerinin güzel görünmesine çalışır ve onları çeşitli yollarla süslerdi. Zaman içerisinde insanların estetik bakışları gelişerek zenginleşmiş ve bu zenginlik giysilerde yansımıştır” (Paşayev, 2008:18). “Tasarım, bilinen öğeleri canlı ve özgün ürünler olarak ortaya çıkarabilmek için yeni ve heyecan verici şekillerde karıştırmak ve onları başarılı bir şekilde dönüştürebilmektir” (Seivewright, 2013:111).

Manipülasyon kelimesi İngilizce den Türkçeye “süsleme” olarak girmiştir. “Manipülasyon çağdaş sanat ve tasarım kapsamında fotoğraf, video, resim, heykel, kavramsal sanat gibi sanatın pek çok disiplininin vazgeçilmez bir unsurudur. Sanatta manipülasyon, kendinden önceyi kabul etmeme, yenilik ve değişim talebi, sosyolojik ve teknik değişim ve dönüşümlerin neticesinde kendini göstermektedir” (Atan vd., 2013:2). Giysi modasının ham maddesi menşei ne olursa olsun deri ve kumaştır. Kumaş ve giysi tasarımında Manipülasyon yüzey düzenlemeyi iki boyuttan üç boyuta taşıyan renk, süsleme tekniği ve materyallerle yapılan çalışmalar olarak nitelendirilebilir. “Bir kumaş yapılandırıldığında farklı türde yüzey işlemleriyle değiştirilebilir veya iyileştirilebilir. Kumaşa desen, renk ve doku bu çeşit işlemler sayesinde eklenebilir. Tekniklere, baskı, ilmek, kumaş manipülasyonu, boncuk işi ve süsleme dâhil edilebilir” (Udale, 2014:89).

¹ Fatma Seçil KARAYEL, Öğr. Grv, Kütahya Dumlupınar Üniversitesi, Tasarım Bölümü, Orcid: 0000-0002-2738-9912

Geçmiş hakkında fikir sahibi olmak yeni düşünceleri ve teknolojileri ileriye taşıyabilmek açısından, her yaratıcı alanda olduğu gibi, çok önemlidir. Her kültür ve her tasarım disiplinde tarihten esinlenmeler bulunabilir. “Esinlenme eski bir caminin çinilerini incelemekten, Japon samuray zırhlarına bakmaya kadar çeşitlenebilir” (Seivewright, 2013:26).

Bir sembol sistemi kendi içinde birbiriyle ilişkili bir grup sistemden oluşur. “Bu tür gruplar alfabe ve rakamlar gibi formel olarak tanımlanmış sistemlerden ve şekil ve renk gibi daha az formel olanlara kadar uzanır. Bazı sembol sistemleri binlerce yıl boyunca gelişir ve kültürden kültüre değişiklik gösterirken diğerleride nispeten hızla ortaya çıkar ve hatta evrensel bir rol alır” (Wilkinson, 2008:287a).

Sembollerin kültürler üzerindeki etkileri insanlığın varoluşundan beri süregelenmiştir. Dengeyi temsil eden kare, çeşitli sembollerle birlikte ya da tek başına bir anlatım olarak karşımıza çıkmaktadır. Kare aynı zamanda eşit mesafelerde dört yönü işaret eder. “Kültürel süreçte kendini gösteren kare çoğu kültürün kozmolojisinde dünya ve dört yönü temsil eder. İslam düşüncesinde dört, etkiye açık insan yüreğidir; ilahi, meleksi, insani ve şeytani. Kare ve küp ara verme ve kesintinin sembolüdür. Bu da her zaman olumsuz bir özellik değildir, istikrar ve kalıcı kusursuzluk anlamına gelebilir. Bazı hristiyan resimlerinde başlarında kare biçimli haleler olan figürler görülür (Resim 1). (Wilkinson, 2008:287b).



Resim 1. Kare Biçimli Hare

Orta Asyada kendini gösteren Türk devletlerinin geniş bir alanda uzun yıllar hüküm sürmesi zengin bir kültür birikimi oluşmasına neden olmuştur. Türk Sanatlarına baktığımızda süsleme kavramı önemli bir yere sahiptir. Geçmişten günümüze pek çok Selçuklu eserinde; figür, yazı, geometrik veya bitkisel motiflerden oluşan süslemeler görülmektedir. “Oğuzların Kınık oymağından Dokak oğlu Selçuklu torunları tarafından Horasanda kurulmuş olan devlet Sultan Tuğrul Bey, Alparslan ve Melikşah devirlerinde, kısa zamanda bir imparatorluk haline gelmiştir” (Aslanapa, 2019:59). Süslemelerde daha çok geometrik kompozisyonlar yer almaktadır. 12. ve 13. yüzyıllarda sıklıkla örneklerine rastlanan geometrik kompozisyonlar, özellikle 13. yüzyılda inşa edilen Anadolu anıtlarında en yüksek sanat düzeyine ulaşmıştır” (Mülayim, 1982:2).

Yıldız ışığı cehaletin karanlığında parlayan bilgelik yada günah karanlığını aydınlatan ahlak ışığının mecazi olduğundan, yıldızlar genel olarak bilgelik ve ruhsal yol göstericiliğin simgesidir. Çoğu kültürde kaderle bir ilişkisi vardır. Kendine özgü biçimle pek çok yıldız biçimi vardır; dört köşeli, beş köşeli, altı köşeli yedi ve sekiz köşeli gibi.



Resim 2. Lakşmi

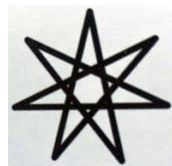

Resim 3. Heptagram

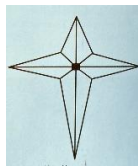

Resim 4. Beytüllahim



Resim 5. Heksagram



Resim 6. Pentegram

Örneğin; Hinduzimde sekiz köşeli Lakşmi yıldızı bolluk (sağlık, bilgi, güç ve refah) açısından tanrıçası lakşminin sekizhalini temsil edensekiz tanrıçayı simgeler. “Doğu düşüncesinde Sekiz uğurlu sayıdır. Budistler için dharmaçakra ya da Yasa Çarkının sekiz kolu aydılanmaya giden sekiz aşamalı yolu simgeler. Çinde “başarı” ile aynı sesi verdiğiinden ve klasik Ching kehanetindeki Yol un sekiz yönü denilen sekiz trigramsekiz ölümsüz çin tanrısını çağrıştırdığından uğurlu sayılır. Sekiz Japon Şinto’da da tekrarlayan bir sayıdır” (Wilkinson, 2008: 288).

Selçuklu süslemelerinde raslanan yıldız formu köşe sayılarıyla ayrılmıştır. Süslemelerde kullanılan yıldız formunun islam öncesi dönemlerde kullanıldığı görülmektedir. “Birbiri üzerine gelen kırık veya düz çizgilerden oluşan yıldız motiflerinin bir diğer oluşma şeklinde ise, çeşitli yönlerden bir noktaya yönelen çizgiler, ortada yıldız şeklini oluşturacak biçimde birleşmektedir” (Türel, 2006:104).

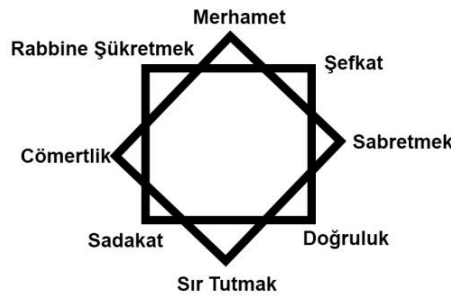

Resim 7. Sekiz Köşeli Yıldız Verilen Anlamlar

Süslemeler ve sembollere yüklenen anlamlar sanata daha geniş bir bakış açısı sunarak kültürel bir birikim de sağlamaktadır. “Selçuklularda kullanılan sekiz köşeli yıldızın her köşesi bir anlama gelmektedir (Resim 7). Dini kaynaklarda İslamiyet’in 8 esasa dayalı olduğu, bunlara 8 cennet kapısı dendiği, 8 köşeli yıldızın da 8 cenneti simgelediği belirtilmektedir” (Tarlakazan ve Tıngır, 2018: 116). Uzun yıllar hüküm süren Selçuklu imparatorluğu sanatta da kendini göstermiş süslemelerde kullandığı geometrik formlar günümüze kadar ulaşmıştır.

Düşüncelerimizi ve tasarımlarımızı aktarabilme yetisi, moda tasarımcısı olmanın en önemli parçasıdır. Tasarımcılar özgün eserlere ulaşabilmek için arayış içerisindedir. Bu arayış heyecan verici, bilgilendirici ve en önemlisi de yararlı olmalıdır. Sanatsal çalışmalar, kültürel değerlerimizi gelecek nesillere aktarmada önemli bir görev üstlenir. Tasarımcı bu düşünceyle tasarımlarına hayat vermelidir. Araştırmanın amacı; düşünsel aynı zamanda deneysel yaratıcı bir süreç ile özgün yüzey tasarımları oluşturmak ve ortaya çıkan çalışmayı kültürel zenginliklerle buluşturarak giyilebilir bir ürüne dönüştürmektir.

Yöntem

Araştırma materyalini tekstil yüzeylerinin manipülasyonu oluşturmaktadır. Çalışma da kaynak tarama yöntemi kullanılacak, deneysel yüzey süslemeleri Türk motifleriyle zenginleştirilerek tasarım ceket elde edilecektir. Ayrıca çalışmada atık kumaşlar kullanılarak sürdürülebilir yaşama katkı sağlamak hedeflenmiştir.

Araştırma Bulguları

Tasarım tutuşu dolgun denim kumaş üzerine çalışılacaktır. Deneysel çalışmada da temel kumaş denim olacaktır. Alt yüzey süslemede kumaşın kalınlığını artırmamak için çeşitli renk ve dokularda tutuşu daha ince olan yardımcı kumaşlar kullanılacaktır. Yardımcı kumaşlar atık

kumaşlardan seçilmiştir. İlgi çekici ürünler deneysel olarak, çeşitli işlemlerin karıştırılmasıyla ortaya çıkar. Deneysel çalışmalarda makine dikişi çekme ve kesme işlemleriyle çeşitli yüzey dokuları oluşturulmak istenmiştir.



Fotoğraf 1. Deneysel çalışma

İlk çalışmada alta bir kat kırmızı renkte kumaş yerleştirilerek 1.5 cm dikey makine dikişi uygulanmıştır (Fotoğraf 1). Dikiş aralıkları makasla kesilerek alttaki kumaş yüzeyine yansımıştır. Kesim işlemi sonucu atan kumaş iplikleri serbest bırakılmıştır.



Fotoğraf 2. Deneysel çalışma

İkinci çalışmada alta bir kat farklı renk kumaş yerleştirildi. Kumaş yüzeyine 1.5 cm dairesel makine dikişi uygulanmıştır (Fotoğraf 2). Dikiş aralıkları makasla kesilerek alttaki desenli kumaş yüzeyine yansımıştır.



Fotoğraf 3. Deneysel çalışma

Üçüncü çalışmada alta bir kat desenli bir katta kırmızı renkte kumaş yerleştirilerek dikey makine dikişi uygulanmıştır (Fotoğraf 3). Dikiş aralıkları makasla kesilerek alttaki desenli kumaş yüzeyine yansımıştır. Alta yerleştirilen kumaşın daha fazla görünmesi için kesilen paylar tek yöne yatırılarak makine dikişi uygulanmıştır.



Fotoğraf 4. Deneysel çalışma

Dördüncü çalışmada alta bir kat desenli bir katta sarı renkte kumaş yerleştirilerek kare oluşturularak makine dikişi uygulanmıştır (Fotoğraf 4). Dikiş aralıkları çapraz şekilde makasla kesilerek alttaki sarı kumaş yüzeye yansımıştır.



Fotoğraf 5. Deneysel çalışma

Beşinci çalışmada üstte çiçek desenli kumaş kullanılmıştır. Alta bir kat düz sarı renkte kumaş yerleştirilerek dikey ve yatay makine dikişi uygulanmıştır (Fotoğraf 5). Dikiş aralıkları çapraz ve dikey şekilde makasla kesilerek alttaki sarı kumaş yüzeye yansımıştır. Yüzeyde çiçek desenli kullanılan kumaş çalışmanın görüntüsünü arka plana attığı için tercih edilmeyecektir.

Deneyimsel çalışmalar sonucu manipülasyon çalışması tekniğinin uygulanabileceği bir motif üzerinde çalışılacaktır. Yapılan motif araştırmaları neticesinde her köşesine bir anlam yüklenen Selçuklu dönemi geometrik motiflerden sekiz köşeli yıldız motifi tercih edilmiştir (Resim 8).

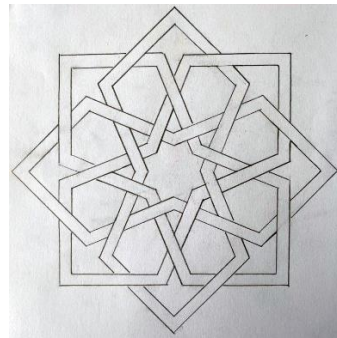

Resim 8. Selçuklu Sekiz Köşeli Kare Motifi

Çalışmada ceket tasarımı yapılacaktır. Tasarlanan ceketin kalıpları bilgisayarda polly pattern programı kullanılarak elde edilmiştir. Ceket ön sağ, ön sol beden üst, ön sol beden alt, arka beden, kol ve yakadan oluşmaktadır (Resim 9).

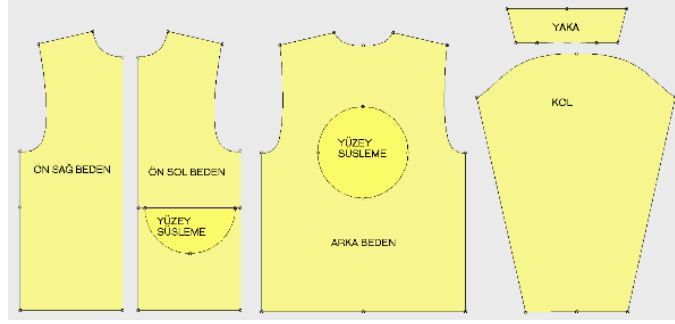

Resim 9. Ceket Kalıpları

Desen yerleştirme işlemi, ürünün yapılandırma aşamasını etkiler. Çalışma tasarım mühendisliğiyle ele alınmalıdır. Giysi de desenin nerde yer alacağı kararı tasarımın etkisini yansıtabilme açısından oldukça önemlidir. Çalışmada desenle birlikte düşünülen yüzey süsleme, arka beden ve ön sol bedene uygulanacaktır. Seçilen selçuklu sekiz köşeli motif arka beden de kullanılacak (Fotoğraf 6). Ön bedene de yarım uygulanarak cep çalışılacaktır. Tasarlanan giysinin kalıpları bu plan doğrultusunda 38 beden temel kalıp üzerine model uygulama yapılarak hazırlanacaktır (Fotoğraf 7).



Fotoğraf 6. Arka



Fotoğraf 7. Ön cep

Çalışmada yüzeyde kullanılan denim kumaş hariç, atık kumaşlar kullanılacaktır. Desen kumaş üzerine karbon kâğıdı ile denim kumaşa aktarılarak desen etrafından makine dikişi çekilecektir. Dikiş aralıkları makasla kesilerek altta kullanılan kumaşlar yüzeye yansıtılacaktır. Tasarımın ön bedenine fermuar takılarak yaka çalışması uygulanacaktır. Çalışma tamamlandıktan sonra desen pul ve boncuklar kullanılarak süsleneciktir.



Fotoğraf 8: Tasarımı Ve Dikimi Gerçekleştirilen Modelin Ön-Arka Görüntüsü

Doğal coğrafi konumu ve tarihi geçmişi nedeniyle birçok uygarlığın beşiği olan Anadolu, halk sanatı konusunda dünyanın en zengin kaynak ve araçlarına sahiptir. Tasarımcılar yenilikçi ve sürdürülebilir bir bakış açısıyla geçmişi geleceğe taşıyarak bir köprü vazifesi üstlenmelidir. Bu düşünceyle başlayan çalışmanın tasarım ve dikimi gerçekleştirilerek giyilebilir bir ürüne dönüştürülmüştür (Fotoğraf 8).

Sonuç Ve Öneriler

Tasarımcılar devamlı yeni düşünce arayışı içerisinde. Moda denilen kavram doğası gereği sürekli değişir ve kendini yeniler. Moda Tasarımcısı zamanın ruhuna ayak uydurmak zorundadır. Tasarımcı için araştırma, inceleme ve gözlem yapma, bugünden ve geçmiş deneyimlerden öğrenmedir. Tasarımcılar, farklı görünme isteğinde olan tüketicilerin beklentilerini tasarım becerileriyle buluşturarak kültürel misyon'un bir parçası olabilir.

Deneyisel çalışmalar yaratıcılık konusunda esin veriri, bakış açısı geliştirmenin ve yeni yönler bulmanın bir yoludur. Çalışmada, kumaş yüzey süsleme arayışlarında atık malzemelerden yararlanılarak deneysel yöntemler uygulanmıştır. Çalışma, estetik ve uygulanabilirlik açısından düşünülerek beş farklı yöntemle ele alınmıştır. Elde edilen bulgular ışığında yüzey süsleme çalışmasının motif üzerinde uygulanmasına karar verilmiştir.

Kumaşa üç boyutlu bir etki vererek kumaşın yüzeyini daha ilgi çekici kılabiliriz buna boncuk, payet, renk, desen vererek yüzey dokusuna yeni kimlikler ekleyebiliriz. Süsleme giysinin sadece bir bölgesine veya tamamına uygulanabilir. Tasarlanan giyside arka ve ön cep bölgesinde Selçuklu sekiz köşeli yıldızı, kumaş manipülasyonu yapılarak kullanılmıştır.

Doku malzemenin yüzey kalitesi ve dokunma duyumuzdaki karşılıktır. Yüzey süslemeler nakış, aplike, boncuk işleme tekstil tekniklerinden biri veya bir kaçını kullanarak uygulanabilir. Çalışmada, dokuma yüzeylerine dikişlerle dekoratif süslemeler yaparak boyut kazandırılmaya çalışılmıştır.

Giysinin korunma, toplumsal saygı kazanma gibi yararlarının yanında, tüketimini harekete geçiren çevreye atık bırakarak zarara dönüşebilen özelliğide göz ardı edilemez. Bu düşünceyle çalışmada atık kumaşlardan yararlanılmıştır. Tasarımcının ortaya çıkardığı tek bir ürün kendi başına sürdürülebilirliği sağlayamada bu düşünsel yaklaşımla ele alındığında toplumsal bir farkındalık oluşturabilir.

Sanatçı sadece biçimsel esinlerden değil aynı zamanda detaylar gibi daha uygulamaya yönelik öğeleride dikkate almalıdır. Giysi Tasarım sürecinde detaylar çok farklı kaynaklardan gelebilir. Tarihi bir giysiden ya da bir motiften esinlenilebilir. Çalışmada kültürel mirasın gelecek nesillere aktarılması amacıyla, Selçuklu sekiz köşeli motifi kumaş yüzey süslemesiyle ile buluşturularak giyilebilir bir giysi elde edilmiştir.

Düşüncelerimizi ve tasarımlarımızı aktarabilme yetisi, moda tasarımcısı olmanın en önemli parçasıdır. Moda bir değişimdir yol göstericidir. Kendini sürekli zorlar ve daima yeni yönlere, teknolojilere ve esin kaynaklarına ulaşmaya çalışır. Tasarımda, kumaş yüzeyine yapılan deneyimsel çalışmalar, tarihi ve kültürel unsurlarla buluşturularak giysiye özgün bir kimlik kazandırılabilir.

Kaynakça

- Aslanapa O. (2019). *Türk sanatı*, 17. Basım. İstanbul. Remzi Kitabevi.
- Atan, A., Uçan, B., Renkçi, T., (2013) *Çağdaş sanat ve tasarımda manipülasyon etkileri*. Erişim Tarihi: 18.03.2022 <https://www.academia.edu>
- Komşuoğlu Ş., İmer, A., Seçkinöz, M., Alparslan, S., Etike, S.,(1986). *Resim II moda resmi ve giyim tarihi*. Türk Tarih Kurumu Basımevi. Ankara.
- Mülayim, S. (1982). *Anadolu türk mimarisinde geometrik süslemeler*. Ankara: Kültür ve Turizm Bakanlığı.
- Paşayev, N. (2008). *Genel konfeksiyon teknolojisi*. Birsen yayınevi. İstanbul.
- Seivewright, .(2013). *Araştırma ve tasarım*. (B. Bakın, Çev). Bilnet Matbaacılık. İstanbul.
- Tarlakazan, B. E. & Tıngır, M. (2018). Selçuklu izleri taşıyan kimi belediye amblemlerindeki sembollerin tarih, kültür ve tasarım açısından incelenmesi. *Erzincan Üniversitesi Sosyal Bilimler Enstitüsü Dergisi*. 11(1),111-128. Retrieved from Erişim Tarihi: 18.03.2022 <https://dergipark.org.tr/tr/pub/erzisosbil/issue/37685/435949>
- Türel, İ. (2006). *Türk sanatında altı köşeli yıldız*. Yüksek Lisans Tezi. İstanbul: Marmara Üniversitesi Türkiyat Araştırmaları Enstitüsü
- Udale, J. (2014). *Tekstil ve moda*. (H. Güngör, Çev). Oksijen Basım ve Matbaacılık. İstanbul.
- Wilkinson K. (2008) *Semboller ve İşaretler*. (S. Toksoy, Çev). Alfa basım ve yayın. İstanbul.

Doğrusal Olmayan Kanonik Korelasyon Analizi ve Uzaktan Eğitim Alan Öğrencilerin Memnuniyeti Üzerine Bir Uygulama

Faruk AYATA¹,
Ebubekir SEYYARER²

1. GİRİŞ

Birçok kurum ve kuruluş varlığını sürdürebilmek için birbirleri ile sürekli bir rekabet içerisinde. Bu rekabet, kurumların kalıcılığını sürdürebilmelerini, gelişim ve gelecek garantisi sağlamak için geleneksel yaklaşımlardan uzaklaşarak kalite ve verimlilik kavramları ile iç içe bir strateji geliştirmektedir.

Kuruluşlar, hizmet bekleyenlerin memnun edilmesi için onların beklentilerini, gereksinimlerini önceden belirleyip buna göre hızlı, kaliteli ve verimli bir hizmet sunmaları gerekmektedir. Hizmeti alan kişinin o üründen beklentisinin karşılanması memnuniyet olarak tanımlanmaktadır (Kaufman ve Zahn,1993; Şahin, 2009; Oliver, 1999).

Eğitim, öğrencilerin etkileşim içerisinde olduğu, dünya görüşlerini ve yeteneklerini geliştirebildiği bir süreç olarak tanımlanabilir. Böyle bir süreçte verilecek olan kaliteli bir eğitim öğrencilerin var olan yeteneklerini geliştirerek kendi öz farkındalıklarını arttıracaktır (Ramsden, 1991; Aydın ve ark., 2014). Öğrencilerin buldukları eğitim ortamından ve aldıkları eğitimden memnuniyet dereceleri bu sürecin daha sağlıklı sürdürülmesini sağlamaktadır. Öğrencilerin bireysel özelliklerinin, ihtiyaçlarının ve beklentilerinin farklı olması eğitim sisteminin sürekli yenilenmesi ve değişimlere uyum sağlaması zorunluluğunu ortaya çıkarmaktadır (Demir, 2013). Ülkemiz eğitim sisteminde geçmişten bu yana bazı sorunlar bulunmaktadır. Bu sorunlardan birçoğu küresel çapta yaşanan pandemi kaynaklı olmakla beraber; fırsat eşitsizliği, verimsiz kaynak kullanımı ve hizmet işlevsizliği gibi sebeplerde sayılabilir (Turan ve Barış, 1999; Eygü ve Kahraman, 2013). Bu sorunların çözümü gelişen teknoloji ile öğrenim ortamlarının çeşitlenmesiyle ortadan kaldırılmıştır. Öğrencilerin ihtiyaçlarının ve memnuniyetlerinin belirlenip geleneksel yöntemlerden uzaklaşarak teknoloji ile entegreli uzaktan eğitim sistemi geliştirilmiştir.

Yüksek Öğretim Kurumu 18 Mart 2020 tarihinde pandemi kaynaklı almış olduğu karar doğrultusunda tüm üniversitelerdeki yüz yüze eğitimi durdurmuş ve uzaktan eğitime geçiş yapmıştır (YÖK, 2020). Uzaktan eğitim, öğrencilerin tek başlarına eğitimi gerçekleştirmelerine yardımcı olmayı sağlayan programa ve sürece verilen isimdir (Eygü ve Kahraman, 2013). Uzaktan eğitim sürecinde öğrencilerin memnuniyeti arttırmak için öğrencilerin kendilerini bir grubun ögesi olarak hissetmeleri sağlanmalı, sosyal yalnızlıkları azaltmak için sohbet, tartışma ortamı, özel mesajlaşma gibi etkileşimlerde bulunulmalıdır (Demir, 2013; Eygü ve Kahraman, 2013).

Alan yazı incelendiğinde Eygü ve Kahraman (2013) uzaktan eğitim öğrencilerinin memnuniyet algıları ile bilgisayar kullanabilme yetileri arasındaki ilişkiyi anlamak üzere yaptığı çalışmada bu iki değişken arasında anlamlı bir ilişki bulamamıştır. Tuncer ve Bahadır (2017) uzaktan eğitim alan öğrencilerin, uzaktan eğitimin kendilerini ezbere yönelttiği, internet ve bilgisayar kaynaklı sorunlar yaşadıkları ve öğretim elemanlarının ilgisiz oldukları sonucuna ulaşmışlardır.

¹ Dr.Öğr.Üyesi, Van Yüzüncü Yıl Üniversitesi, 0000-0003-2403-3192

² Dr.Öğr.Üyesi, Van Yüzüncü Yıl Üniversitesi, 0000-0002-8981-0266,

Ayrıca Sümer (2016) öğretim elemanları ve öğrenciler arasında etkileşimin yetersiz kalmasından kaynaklı sorunlar yaşandığını belirten bir çalışma yapmıştır.

Ülkemizde öğrenci memnuniyetlerini ölçme adına yapılan çalışmalarda, memnuniyet farklılıklarının sebeplerinin belirlenmesi ve öğrencilerin bu farklılıklara göre yönlendirilerek kalitenin artırılması amaçlanmaktadır (Aydın ve ark., 2014; Ilgaz, 2014; Öztaş ve Kılıç, 2017).

Alan yazı incelendiğinde farklı değişkenler arasındaki ilişkileri ölçme adı istatistiki çalışmalar yapılmaktadır. Bu doğrultuda Özkan ve Koleoğlu (2019), Turistlerin Seyahat Motivasyonları ve Memnuniyet Düzeyleri Arasındaki İlişkiyi belirlemek için kanonik korelasyon analizi kullanmışlardır. Analiz sonuçlarına göre “sosyalleşme” ile “Assos Antik Kenti Özellikleri Açısından Memnuniyet” değişkeni arasında güçlü bir ilişki olduğu, “Sosyalleşme” ile “Beklentiler karşılama açısından memnuniyet” değişkeni arasında orta düzeyde bir ilişki olduğu, “sosyalleşme” ile “ortalama memnuniyet” değişkeni arasında ilişkinin zayıf olduğunu belirtmişlerdir. Özkan (2019), Türkiye’deki bireylerin demografik ve sosyo-kültürel kavramları açısından farklılık olup olmadığını belirlemeye çalışan bir çalışma yapmıştır. Analiz sonucunda Türkiye’de, bitirilen okul, spor, moda, ekonomi, cinsiyet, bilim kavramlarının sosyo-kültürel açıdan ayırma gücü yüksek değişkenler olduğunu belirtmiştir. Aktürk (2015), yaptıkları çalışmada organik olarak yetiştirilen ürünler ile tüketici talepleri arasındaki ilişkiyi belirlemek için doğrusal olmayan kanonik korelasyon analizini kullanmışlardır. Analiz sonuçlarına göre eğitim düzeyinin artması organik ürünlerin tüketimini de arttırdığını belirtmiştir. Aydın ve ark. (2014), Meslek Yüksek Okulu öğrencileri üzerinde yaptıkları anket doğrultusunda öğrencilerin demografik özellikleri ile memnuniyet düzeyleri arasında bir ilişkinin olup olmadığını belirlemek için doğrusal olmayan kanonik korelasyon analizini kullanmışlardır. Analiz sonucunda iki değişken arasında kuvvetli olmayan bir ilişkiyi tespit etmişlerdir. İlhan ve ark. (2013), yaptıkları çalışmada ders çalışma becerisi ile akademik risk arasında ilişkiyi belirlemek için doğrusal olmayan kanonik korelasyon analizini, ders çalışma becerilerini ölçmek için ders çalışma becerileri ölçeğini ve akademik risk alma davranışlarını ölçmek için de akademik risk alma ölçeğini kullanmışlardır. Analiz sonucunda bu iki değişken arasında anlamlı bir ilişki olduğunu ve ortak varyansın %29,5 olduğunu belirtmişlerdir.

Yapılan bu çalışma ile doğrusal olmayan kanonik korelasyon analizi kullanılarak pedagojik formasyon derslerini uzaktan eğitim ile alan öğrencilerin demografik özellikleri ile memnuniyetlerini belirleyecek özellikler arasındaki ilişki incelenmektedir.

2.MATERYAL VE YÖNTEM

Doğrusal olmayan kanonik korelasyon analizi (DOKKA), iki veya daha fazla değişken kümeleri arasındaki ilişkileri incelemede kullanılan bir tekniktir. DOKKA, optimum ölçeklendirme ile kategorik kanonik korelasyon analizine karşılık gelir. Bu analizin amacı, kategorik değişken kümelerinin birbirine ne kadar benzeyeceğini belirlemektir. DOKKA, OVERALS kısaltmasıyla da bilinir. (Gürsakar, 2019)

Standart Kanonik Korelasyon Analizi (SKKA), bağımlı ve bağımsız değişken kümeleri arasındaki korelasyonu bulmak için kullanılan çok değişkenli bir istatistiksel analiz tekniğidir. (Tekin, 1993).

SKKA, ikinci kümenin tek bir yanıt değişkeni içermediği, bunun yerine birden çok yanıt değişkeni içerdiği, çoklu regresyonun bir uzantısıdır. Amaç, düşük boyutlu bir uzayda iki sayısal değişken kümesi arasındaki ilişkilerde varyansın olabildiğince açıklanmasıdır. Başlangıçta, her kümedeki değişkenler doğrusal olarak birleştirilir. Doğrusal kombinasyonlar maksimum

korelasyona sahiptir. Bu kombinasyonlar göz önüne alındığında, önceki kombinasyonlarla ilişkisiz olan ve mümkün olan en büyük korelasyona sahip olan sonraki lineer kombinasyonlar belirlenir (Gürsakal, 2019).

Kategorik verinin söz konusu olduğu durumlarda, iki değişken seti arasındaki korelasyonu ölçmek için SKKA'ndan yararlanılamamakta, alternatif olarak DOKKA kullanılabilir (Bülbül ve Giray, 2012).

DOKKA'ni amacı, iki veya daha fazla değişken setinin birbirine ne kadar benzeyeceğini belirlemektir. Doğrusal kanonik korelasyon analizinde olduğu gibi amaç, kümeler arasındaki ilişkilerde düşük boyutlu bir uzayda mümkün olduğu kadar varyansı hesaba katmaktır. Bununla birlikte, doğrusal kanonik korelasyon analizinden farklı olarak, DOKKA, eşit aralıklı bir ölçüm düzeyi almaz veya ilişkilerin doğrusal olduğunu varsayar. Bir diğer önemli fark, DOKKA'nın, her bir setteki değişkenlerin doğrusal kombinasyonlarını bilinmeyen bir setle eş zamanlı olarak karşılaştırarak setler arasındaki benzerliği tespit etmesidir. (Gürsakal, 2019)

Değişken setlerinin her birinde sadece bir adet değişken bulunduğu ve bu değişkenlerin çoklu nominal düzeyinde olduğu durumda DOKKA, çoklu karşılık getirme analizine (HOMALS) dönüşür. Yine değişken setinin her birinde ölçek düzeyleri farklılaşabilen kategorik bir değişken bulunduğu durumlarda DOKKA, doğrusal olmayan temel bileşenler analizine (PRINCALS) dönüşür. Değişkenlerin sayısal olması durumunda ise DOKKA, genelleştirilmiş kanonik korelasyon analizine dönüşmektedir. Değişken setinin her bir kümesinde sadece tek bir değişken varsa bununla birlikte tüm değişkenler sayısal ise DOKKA, temel bileşenler analizine dönüşmektedir. (Filiz ve Kolukusaoğlu, 2012; Gürsakal, 2019).

DOKKA ile güvenilir sonuçlara ulaşılması için; verilerin normal dağılması, örneklem hacminin değişken sayısının 20 katı olması (yaklaşık olarak), aykırı değerlerin bulunmaması, çoklu doğrusal bağlantı olmaması, korelasyon ve kovaryans matrislerinin tersinin alınabiliyor olması gibi varsayımların sağlanması gerekmektedir. (Hair ve ark., 1995). Ayrıca korelasyon katsayıları arasındaki ilişkinin doğrusal olması varsayılr. (Orhunbilge, 2010)

Diğer çok değişkenli analiz tekniklerinin çoğunda olduğu gibi, Kanonik Korelasyon Analizi'nde de kovaryans matrisi veya korelasyon matrisi temel alınır. Değişkenlerin standardize edildiğinde elde edilen kovaryans matrisi, korelasyon matrisine eşit çıkmaktadır. Bu durumda özdeğerler açısından bakıldığında korelasyon matrisi veya kovaryans matrisinden herhangi birinin seçilmesi sonuçların değişmesine etki etmeyecektir. (Ravinda ve Dayanand, 2002) Varyansları farklı olan değişkenlerin varsa eğer bu durumda iki seçenek karşımıza çıkar. İlk olarak verileri standardize edebiliriz veya çözüm korelasyon matrisine göre yapılır. (Özdamar, 2002)

n tane birimden oluşan m değişkenli birinci set veri matrisi A , k değişkenli ikinci set veri matrisi B olsun. $[n \times (m+k)]$ boyutlu H ortak veri matrisinden hesaplanan korelasyon matrisini Tablo 1'deki gibi parçalayabiliriz (Giray, 2011).

Tablo 1: Değişkenler Arası İlişkiyi Gösteren Alt Matrisler

	A ₁ A ₂ . . . A _m	B ₁ B ₂ . . . B _k
A ₁ A ₂ . . . A _m	(mxm) lik matris; X	(mxk) lık matris; Y
B ₁ B ₂ . . . B _k	(kxm) lik matris; Y'	(kxk) lık matris; Z

A₁ A₂ . . . A_m değişkenleri arasındaki ilişkiyi gösteren (m x m) boyutlu alt matris X;
 B₁ B₂ . . . B_k değişkenleri arasındaki ilişkiyi gösteren (k x k) boyutlu alt matris Z;
 A₁ A₂ . . . A_m değişkenleri ile B₁ B₂ . . . B_k değişkenleri arasındaki ilişkiyi gösteren (m x k) boyutlu alt matris Y;

B₁ B₂ . . . B_k değişkenleri ile A₁ A₂ . . . A_m değişkenleri arasındaki ilişkiyi gösteren (k x m) boyutlu alt matris ise Y' 'dür.

Y matrisi veya Y' matrisi, birinci veri seti ile ikinci veri seti arasındaki ilişkiyi gösterir. Farklı bir şekilde söylenecek olursa R₁₂ korelasyon matrisindeki değişken setleri arasındaki ilişkiyi ölçme amacıyla m.k sayıda eleman daha az sayıda elemanla açıklanır.

Kanonik değişken, veri setleri için hesaplanan doğrusal bileşenlerdir. Bu doğrusal bileşenlerden biri V, diğeri ise W olacak şekilde sırasıyla birinci ve ikinci değişken seti için oluşturulurlar. k= min (m, k) olmak üzere; k adet (v₁, w₁), (v₂, w₂), ..., (v_q, w_q) kanonik değişken sıralı ikilileri hesaplanmaktadır (Tatlıdil, 1996).

$$v_1 = a_{11}x_1 + a_{12}x_2 + \dots + a_{1p}x_p \quad w_1 = b_{11}y_1 + b_{12}y_2 + \dots + b_{1q}y_q \quad (2.1)$$

$$v_2 = a_{21}x_1 + a_{22}x_2 + \dots + a_{2p}x_p \quad w_2 = b_{21}y_1 + b_{22}y_2 + \dots + b_{2q}y_q \quad (2.2)$$

$$v_q = a_{q1}x_1 + a_{q2}x_2 + \dots + a_{qp}x_p \quad w_q = b_{q1}y_1 + b_{q2}y_2 + \dots + b_{qq}y_q \quad (2.3)$$

Buradaki x ve y birer vektördür ve sırasıyla 1. ve 2. settaki değişkenleri içerirler. a_i ve b_i ler ise ilgili ağırlık değerlerdir. V ve W doğrusal bileşenleri diğ bir deyişle kanonik değişkenler, matris notasyonu ile şöyle ifade edilebilirler;

$$v_i = a_i x \quad (2.4)$$

$$w_i = b_i y \quad (2.5)$$

Bu değişkenler arasındaki korelasyon katsayısı *kanonik korelasyon katsayısı* olarak ifade edilmektedir. Öncelikle k adet kanonik korelasyon katsayısı hesaplanır. Ardından ilk olarak en büyüğünden başlayarak önem kontrolleri yapılır. Böylece önemli kanonik korelasyonlar seçilmektedir.

Özetle Kanonik Korelasyon Analizi, belli sınırlamalara göre analizi gereken ve özdeğer ayrıştırmasına dayanan bir maksimizasyon tekniğidir (Kalaycı ve ark., 2005).

Kanonik Korelasyon Analizi'nin doğrusal olmayan versiyonu ilk olarak Gifi (1981) ve Vander Burg, De Leeuw (1983) ve Verdagaal tarafından geliştirilmiştir. 1981 yılında Gifi ve 1983 yılında De Leeuw, OVERALS metodunun dünyaya tanıtılmasını sağlamışlardır. Gifi tekniğinde OVERALS metodunda parametreler ALS ile çözümlenmektedir. Verilere doğrusal olmayan dönüşümler uygulanmakta olup bu dönüşümler tekli ya da çoklu olabilmektedir (Giray, 2011).

Çoklu çözüm durumunda z, kanonik değişkenleri göstermek üzere süreç Şekil 1'deki gibi özetlenebilir (Filiz ve Kolukusaoğlu, 2012; Giray, 2011).

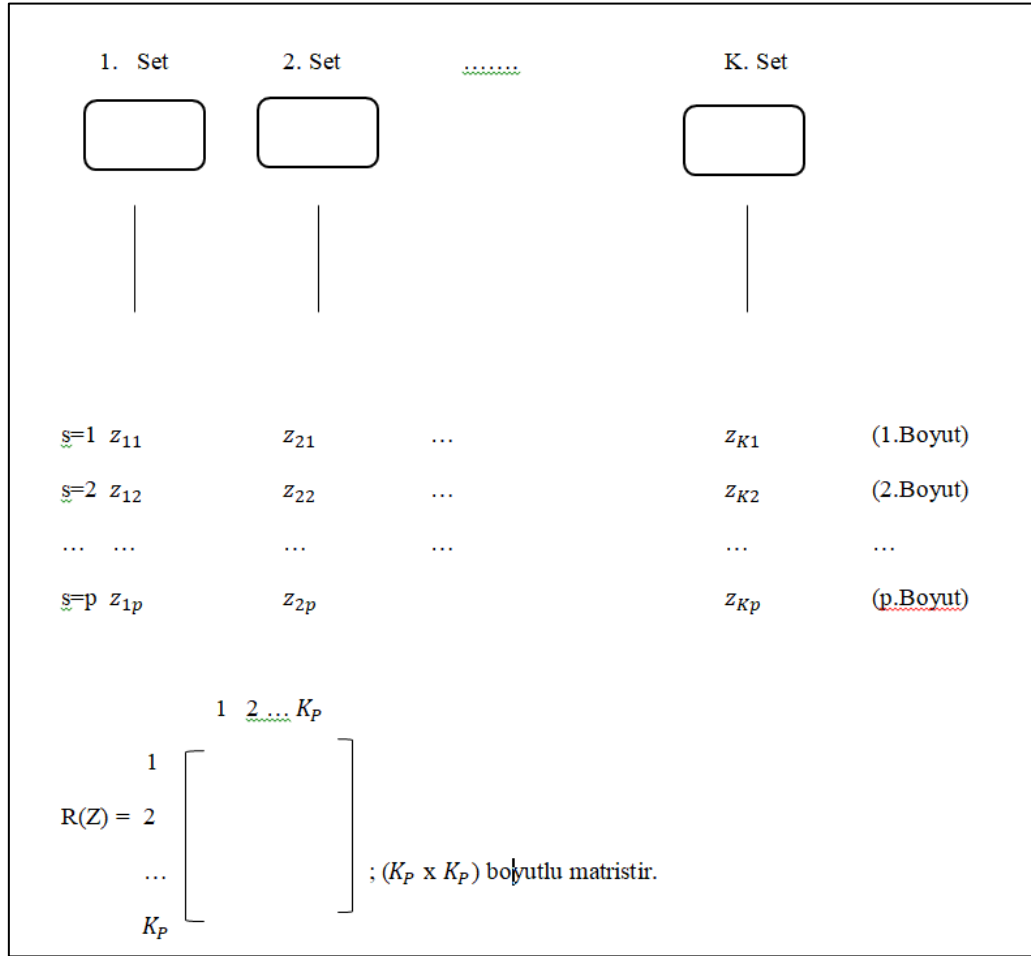

Şekil 1: DOKKA Çoklu Çözüm Süreci.

Kanonik değişkenler arasındaki ilişkiyi gösteren matris R(Z) matrisinin köşegen blok matrisidir (Giray, 2011).

2.1.Araştırmanın Amacı ve önemi

Yapılan bu çalışmanın amacı, uzaktan eğitim yöntemi ile eğitim alan öğrencilerin demografik özellikleri ile memnuniyet kavramları arasında ilişkinin doğrusal olmayan kanonik korelasyon analizi ile tespit etmektir. Çalışma sonucunda memnuniyet kavramında görülen eğilimlerin uzaktan eğitim ile öğrenim gören öğrencilerin demografik özelliklerine göre değişkenlik gösterip göstermediği, eğer bir değişkenlik var ise bunun hangi değişkenler arasında olduğunu görülecektir.

2.2.Araştırmanın Evreni ve Örneklemi

Bu araştırmanın örnekleme, Uzaktan Eğitim ile Pedagojik Formasyon Eğitimi alan öğrencilerdir. Tablo 2’de öğrencilerin bölüm, cinsiyet ve daha önce uzaktan eğitim alıp almama durumu, frekans bilgileri ve yüzdelik değerleri ve katılımcı sayıları verilmiştir.

Tablo 2: Katılımcı Bilgileri

Bölüm	f	%
Türk Dili ve Edebiyatı	59	45,73
Tarih	60	46,51
Sosyoloji	10	7,76
Cinsiyet		
Kadın	93	72,09
Erkek	36	27,91
Daha önce Uzaktan Eğitim Alma Durumu		
Evet	63	48,83
Hayır	66	51,17
Toplam	129	100

2.3.Veri Analizi

Öğrencilerin e-öğrenme ortamlarındaki memnuniyet düzeylerini belirlemeye yönelik olarak Gülbahar (2012a) tarafından geliştirilen “*e-Öğrenme Sürecine İlişkin Memnuniyet Ölçeği*” kullanılmıştır. Maddeleri “1-Hemen hemen hiçbir zaman” ve “5-Hemen hemen her zaman” arasında değerlendirilen ölçek, dört faktör altında gruplanan 26 maddeden oluşmaktadır. İletim ve kullanılabilirlik (İK) faktörü altında yedi, Etkileşim ve değerlendirme (ED) faktörü altında on, Öğretim süreci (ÖS) faktörü altında sekiz, Öğretim içeriği (Öİ) faktörü altında dört madde bulunmaktadır. Ölçeğin geçerliliği ve güvenilirliği için Cronbach α değeri 0.97 olarak hesaplanmıştır.

Öğrencilerin e-Öğrenme sürecine ilişkin Memnuniyet Ölçeğinden aldıkları puanlar, bir istatistiksel paket programı olan SPSS v22 kullanılarak analiz edilmiştir. Elde edilen verilerle standart sapma, aritmetik ortalama, medyan, mod ve frekans gibi betimleyici analizler gerçekleştirilmiştir. Ayrıca memnuniyet ölçeğinin çarpıklık ve basıklık değerleri sırasıyla -,008 ve ,000 olduğu dağılımının normal dağıldığı anlaşılmış olup parametrik testler yapılmıştır (Hair ve ark., 2013).

3. 3.BULGULAR

Tablo 3’deki değişkenlerle DOKKA SPSS 22.0 programında yapılmış ve 100 iterasyonda kayıp fonksiyonu en minimum değere çekilmiştir (Tablo 2).

Tablo 3: İterasyon Bilgileri

	Kayıp	Uyum	Önceki iterasyonlardan farkı
0 ^a	1.241927	.758073	
100 ^b	.359156	1.640844	.000077

Tablo 4'e bakıldığında ortalama kayıp 1. boyut için 0.156, 2. boyut için ise 0.203 bulunmuştur. İlişkilerin miktarını bulmak için ortalama kayıp değerleri 1'den çıkartılır. Bu değerler aynı zamandan özdeğerler olarak adlandırılır. 1. Boyutun özdeğeri 0.844 ve 2. Boyutun özdeğeri 0.797 olarak bulunmuştur.

Özdeğerlerin toplamı boyutlar arasındaki uyumu göstermektedir. Bu çalışmada boyutlar arasındaki uyum değeri 1.641 olarak hesaplanmıştır. Uyum değerinin alabileceği maksimum değer 2 olacağından bulunan 1.641 değeri analiz için oldukça iyi bir değerdir.

Tablo 4: Analiz bilgileri

Boyut	1	2	Toplam
Küme 1	.156	.203	.359
Küme 2	.156	.203	.359
Ortalama	.156	.203	.359
Özdeğer	.844	.797	
Uyum			1.641

Tablo 5'te ağırlıklar görülmektedir. Ağırlıklar kanonik değişkenlerin elde edilmesinde kullanılan katsayılardır. Ayrıca değişkenlerin boyutlardaki uyumuna olan katkılarını gösterirler. 1. kümede bölüm değişkeni, 2. kümede ise S16 (İçerik mantıklı ve etkili bir şekilde organize edilmiştir) değişkeni 1. Boyutun uyum değerine katkısı en çok olan değişkenlerdir. 2. Boyutun uyum değerine katkılarına baktığımızda da en çok katkı sağlayan değişkenler 1. kümede cinsiyet değişkeni, 2.kümede ise S15 (e-Öğrenme konusunda deneyimli ve yeterliytiler) değişkenidir.

Tablo 5: Ağırlık Bilgileri

Küme		Boyut	
		1	2
1	cinsiyet	-.732	.514
	yaş	-.593	-.685
	bölüm	.040	-.031
2	S1	.028	-.103
	S2	.106	.230
	S3	.288	.028
	S4	.183	-.205
	S5	.279	-.556
	S6	-.580	-.187
	S7	.410	.152
	S8	-.269	.291
	S9	.019	-.027
	S10	-.145	.282
	S11	.296	-.259
	S12	.104	.105
	S13	-.278	.005
	S14	.112	-.295
	S15	-.179	.437
S16	.522	.233	
S17	.216	-.319	
S18	.333	-.017	

S19	-.446	.096
S20	-.359	-.273
S21	-.136	.074
S22	.141	.082
S23	-.053	-.090
S24	-.346	.166
S25	.081	-.209
S26	-.252	.064

Tablo 6'daki tekli kayıp sütunun toplam değerlerine bakıldığında yüksek değerlerin olmadığını ve bu sebeple de ölçek düzeylerine müdahale etmeye gerek olmadığı görülmektedir. Aynı zamanda sırasıyla yaş ve S5 (Ders içeriği kapsamında aradığım tüm bilgilere hızlıca ulaşabildim) değişkenleri ayırma gücü bakımından daha iyidir. Yani bu değişkenler analizde daha önemlidir.

Tablo 6: Tekli ve Çoklu Uyum

Küme		Çoklu Uyum			Tekli Uyum			Tekli Kayıp		
		Boyut		Toplam	Boyut		Toplam	Boyut		Toplam
		1	2		1	2		1	2	
1	cinsiyet ^a	.536	.264	.800	.536	.264	.800	.000	.000	.000
	yaş ^a	.351	.469	.821	.351	.469	.820	.000	.000	.000
	bölüm ^a	.002	.005	.007	.002	.001	.003	.000	.004	.004
2	S1 ^a	.002	.012	.014	.001	.011	.011	.002	.001	.003
	S2 ^a	.012	.055	.066	.011	.053	.064	.000	.002	.002
	S3 ^a	.083	.005	.088	.083	.001	.084	.000	.004	.004
	S4 ^a	.035	.043	.078	.034	.042	.076	.001	.001	.002
	S5 ^a	.080	.311	.390	.078	.309	.387	.002	.002	.004
	S6 ^a	.337	.037	.374	.336	.035	.371	.001	.002	.003
	S7 ^a	.169	.024	.192	.168	.023	.191	.000	.001	.001
	S8 ^a	.073	.087	.160	.072	.084	.157	.000	.002	.003
	S9 ^a	.001	.002	.003	.000	.001	.001	.001	.001	.002
	S10 ^a	.023	.080	.103	.021	.080	.101	.002	.000	.003
	S11 ^a	.088	.068	.156	.087	.067	.154	.000	.001	.002
	S12 ^a	.017	.012	.029	.011	.011	.022	.006	.001	.007
	S13 ^a	.077	.002	.079	.077	.000	.077	.000	.002	.002
	S14 ^a	.014	.088	.101	.013	.087	.100	.001	.001	.002
	S15 ^a	.032	.193	.225	.032	.191	.223	.000	.002	.002
	S16 ^a	.273	.058	.331	.272	.054	.327	.001	.004	.004
	S17 ^a	.049	.104	.153	.047	.102	.149	.003	.002	.004
	S18 ^a	.115	.003	.118	.111	.000	.111	.004	.003	.007
	S19 ^a	.202	.012	.214	.199	.009	.208	.003	.003	.006
	S20 ^a	.130	.075	.205	.129	.074	.203	.001	.001	.002
	S21 ^a	.019	.007	.025	.019	.006	.024	.000	.001	.001

S22 ^a	.021	.007	.029	.020	.007	.027	.001	.000	.002
S23 ^a	.003	.009	.012	.003	.008	.011	.000	.001	.001
S24 ^a	.120	.030	.150	.120	.028	.147	.001	.002	.003
S25 ^a	.007	.044	.051	.007	.044	.050	.000	.001	.001
S26 ^a	.064	.009	.073	.064	.004	.068	.001	.005	.005

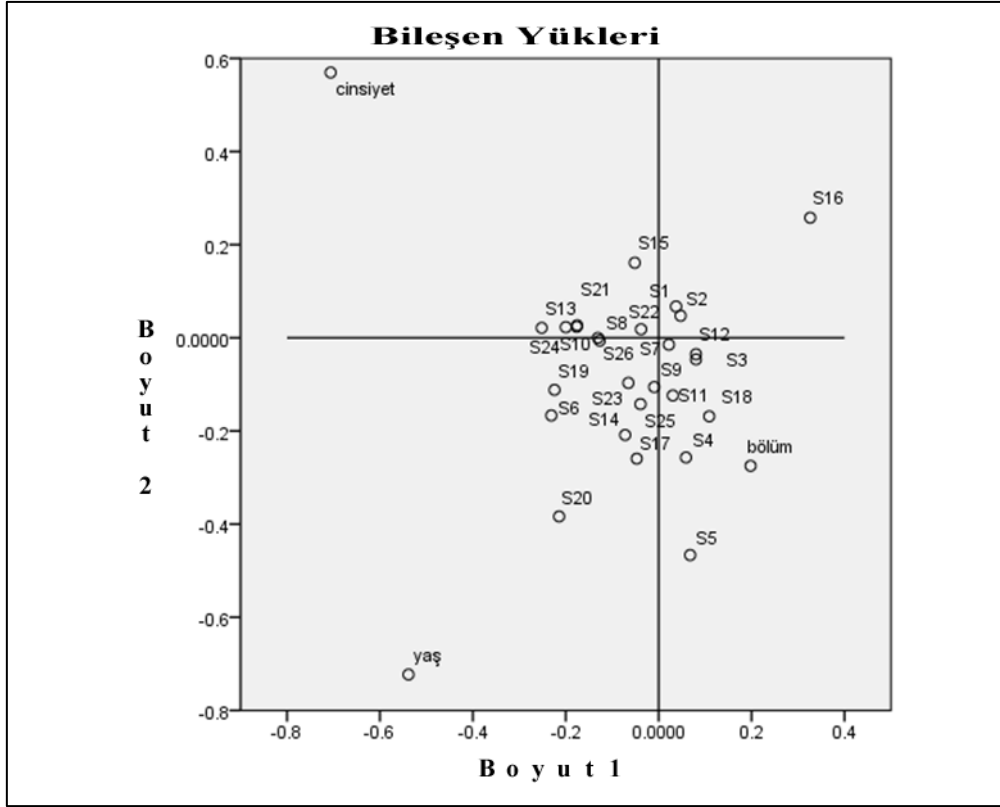

Şekil 2: Bileşen Yükleri Grafiği

Şekil 2'deki grafiğe bakıldığında cinsiyet, yaş, bölüm, S5(Ders içeriği kapsamında aradığım tüm bilgilere hızlıca ulaşabildim), S16 (İçerik mantıklı ve etkili bir şekilde organize edilmiştir) ve S20 (Etkileşim amacıyla farklı araçlar (sohbet, forum, eposta vb.) kullanıldı) değişkenleri analizde önemli değişkenlerdir. İlişkilere bakıldığında S20 (Etkileşim amacıyla farklı araçlar (sohbet, forum, eposta vb.) kullanıldı) ile S16 (İçerik mantıklı ve etkili bir şekilde organize edilmiştir) değişkeni arasında ters yönde kuvvetli bir ilişki olduğu yine cinsiyet ile bölüm değişkenleri arasında ters yönlü kuvvetli bir ilişki olduğu söylenebilir.

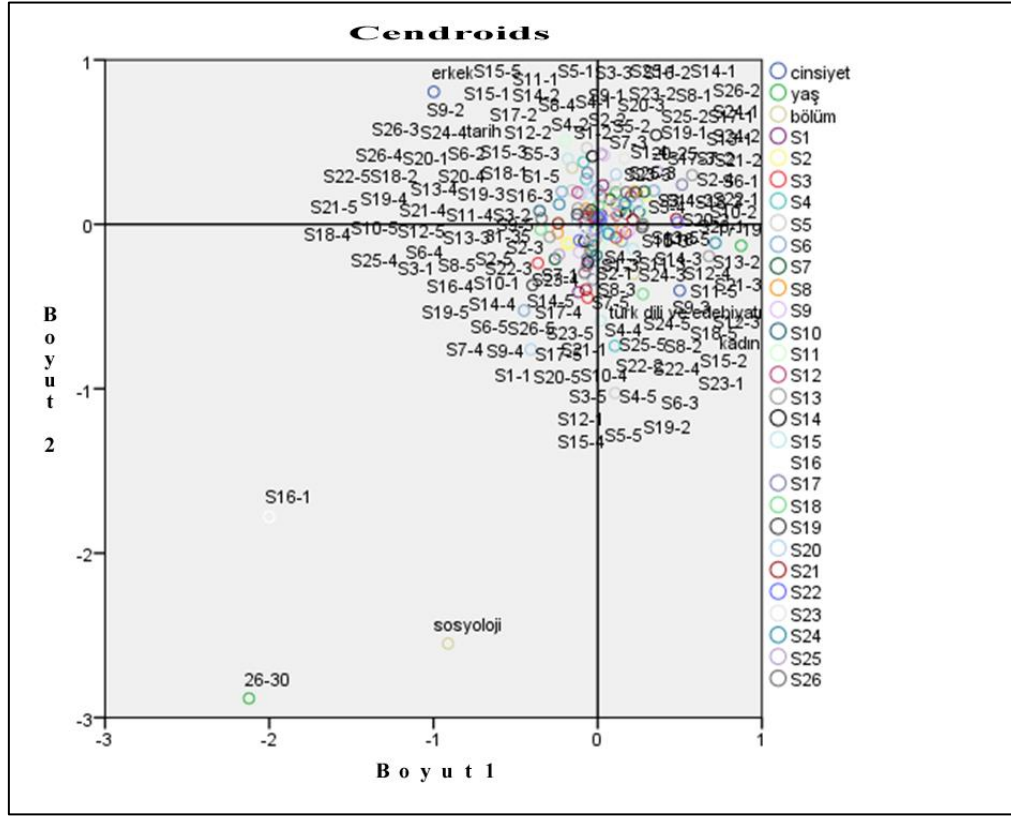

Şekil 3: Centroids Yüklere Grafiği

Şekil 3’de gösterilen Centroids grafiğine bakıldığında; uzaktan eğitim ile formasyon eğitimi alan öğrencilerden cinsiyeti kadın olan, yaşları 20-25 ve 31-35 arası olan Türk dili ve Edebiyatı ve Tarih bölümünde olan, Ders içeriği kapsamında aradığım tüm bilgilere hızlıca ulaşabildiğini, Dersin yönetimi için kullanılan “Öğretim Yönetim Sistemi” öğrenci ihtiyaçlarını karşılamakta olduğunu, e-Öğrenme konusunda deneyimli ve yeterli olduğunu ve Ders içeriğinin anlaşılır ve açık bir şekilde sunulduğunu söyleyenlerin benzerlik bakımından homojen bir grup oluşturdukları söylenebilir.

4. TARTIŞMA VE SONUÇ

SPSS 22.0 programında yapılan DOKKA ile 100 iterasyonda kayıp fonksiyonu en minimuma indirgenmiştir. Değişkenlerin ağırlıklı kombinasyonu tarafından açıklanamayan varyans oranı 1. boyut için 0.156, 2. boyut için ise 0.203 bulunmuştur. Toplam açıklanan varyans değer 1.641 olarak bulunmuştur. Bu değer alabileceği maksimum değer 2 olduğundan bulunan uyum değerinin iyi olduğu söylenebilir. Her bir boyut için uyum değerleri sırasıyla, 1. boyut için 0.844 ve 2.boyut için ise 0.797 olarak bulunmuştur.

Analiz sonucunda elde edilen bileşen yükleri grafiğine bakıldığında hem cinsiyet ile bölüm değişkenleri arasında hem de “Etkileşim amacıyla farklı araçlar (sohbet, forum, eposta vb.) kullanıldı” ile “İçerik mantıklı ve etkili bir şekilde organize edilmiştir” değişkenleri arasında ters yönlü kuvvetli bir ilişkinin olduğu görülmüştür.

Centroids grafiğine bakılarak verilen uzaktan eğitim hizmetinden 26-30 yaş grubu dışındaki yaş gruplarının ve sosyoloji bölümü dışında kalan bölüm öğrencilerinin memnun kaldığı söylenebilir.

Analiz sonucunda Tarih bölümü öğrencilerinin uzaktan eğitim sürecinde Eş-zamanlı ve farklı-zamanlı yürütülmesi gereken etkinliklerin ayrı ayrı gösterilmediğinden kaynaklı bir memnuniyetsizliklerinin olduğu söylenebilir.

Uzaktan eğitim alan öğrencilerden 20-25 yaş grubundaki öğrencilerin eğitim için kullanılan yazılımdan oldukça memnun oldukları söylenebilir.

Ankete katılan kız öğrencilerin kullanılan yazılımdan ve hazırlanan içeriklerin öğrenmeyi kolaylaştıracak düzeyde olduğu için memnun oldukları söylenebilir.

Yapılan bu çalışmada memnuniyet anket verileri üzerine doğrusal olmayan kanonik korelasyon analizi yapılarak bu analiz sonunda elde edilen verilerin nasıl yorumlanacağı üzerinde durulmuştur. Yorumlar grafikler üzerinden yapılmıştır. Kanonik korelasyon katsayısı dışında herhangi bir test değeri elde edilmemiştir. Bu nedenle destekleyici başka tekniklere başvurulması daha uygun olacaktır.

KAYNAKÇA

- Aktürk, D. (2015). Geleneksel ve Organik Olarak Yetiştirilen Tarım Ürünlerine Karşı Tüketici Taleplerinin Doğrusal Olmayan Kanonik Korelasyon Analizi ile Değerlendirilmesi. *ÇOMÜ Ziraat Fakültesi Dergisi*, 3 (1) , 115-121
- Aydın, S., Görmüş, A. ve Ş,Altıntop M. (2014). Öğrencilerin Memnuniyet Düzeyleri İle Demografik Özellikleri Arasındaki İlişkinin Doğrusal Olmayan Kanonik Korelasyon Analizi İle İncelenmesi: Meslek Yüksekokulu'nda Bir Uygulama. *Abant İzzet Baysal Üniversitesi Sosyal Bilimler Enstitüsü Dergisi*, 14(1), 35 - 58.
- Bülbül, Ş. ve Giray, S., (2012). İş ve Özel Yaşam (İş Dışı Yaşam) Memnuniyeti Arasındaki İlişki Yapısının Doğrusal Olmayan Kanonik Korelasyon Analizi ile İncelenmesi, *Anadolu University Journal of Social Sciences*. Vol. 12 Issue 4, p101-114. 14p,
- Demir, Ş. (2013). Beklenti, Algılanan Kalite-Değer Ve Memnuniyet İlişkisi: Turizm Lisans Öğrencileri Üzerine Bir Uygulama, *International Journal Of Human Sciences*, 10(1), 307-324.
- Eygü, H. ve Karaman, S. (2013). Uzaktan Eğitim Öğrencilerinin Memnuniyet Algıları Üzerine Bir Araştırma. *Sosyalbilimler*, 3(1), 36-59.
- Filiz, Z. ve Kolukusaoğlu, S. (2012). Doğrusal Olmayan Kanonik Korelasyon Analizi ve Bir Uygulama, *Uluslararası Yönetim İktisat ve İşletme Dergisi*, Vol. 8, No. 16: 59-75.
- Giray, S. (2011). *Doğrusal Olmayan Kanonik Korelasyon Analizi ve Yaşam Memnuniyeti Üzerine Bir Uygulama*, Marmara Üniversitesi Sosyal Bilimler Enstitüsü Ekonometri Anabilim Dalı İstatistik Bilim Dalı, Doktora Tezi İstanbul,
- Gürsakal, S. (2019). *Sosyal Bilimlerde SPSS Uygulamalı Çok Değişkenli İstatistiksel Analiz Teknikleri*, Dora Basın-Yayın Dağ., Bursa, 2019
- Hair, Joseph F., William C. Black, Rolph E. Anderson ve Ronald L. Tatham (2009). *Multivariate Data Analysis*, New Jersey: Prentice Hall.
- Ilgaz, H. (2014). Uzaktan eğitim öğrencilerinin eşzamanlı öğrenme uygulamalarında karşılaştıkları sorunlar ve çözüm önerileri. *Eğitim Bilimleri ve Uygulama Dergisi*, 13(26), 187-204.
- İlhan, M., Çetin, B., Öner Sünkür, M. ve Yılmaz, F. (2013). Ders çalışma becerileri ile akademik risk alma arasındaki ilişkinin kanonik korelasyon ile incelenmesi. *Eğitim Bilimleri Araştırmaları Dergisi*, 3 (2) , 123-146.
- Kalaycı, Ş. (2005). *SPSS Uygulamalı Çok Değişkenli İstatistik Teknikleri*. 1.Baskı, Ankara: Asil Yayınevi.
- Karatepe, F., Küçükgençay, N. ve Peker, B. (2020). Öğretmen Adayları Senkron Uzaktan Eğitime Nasıl Bakıyor? Bir Anket Çalışması. *International Journal of Social Humanities Sciences Research (JSHSR)*. 7. 1262-1274. 10.26450/jshsr.1868.
- Kaufman, R. ve Zahn, D. (1993). *Quality management plus*. London: Sage Publication.

Oliver, Richard L. (1999), Whence Consumer Loyalty? *Journal Of Marketing*, Vol.63, pp.33-44.

Orhunbilge, N. (2010). *Çok Değişkenli İstatistik Yöntemler*. 1. Baskı. İstanbul: İstanbul Üniversitesi İşletme Fakültesi Yayınları.

Özdamar, K. (2002). *Paket Programlar İle İstatistiksel Veri Analizi-2*. 4. Baskı. Eskişehir: Kaan Yayınevi.

Özkan, Ç. ve Koleoğlu, N. (2019). Turistlerin Seyahat Motivasyonları ve Memnuniyet Düzeyleri Arasındaki İlişki: Kanonik Korelasyon Analizi. *Afyon Kocatepe Üniversitesi Sosyal Bilimler Dergisi*, 21 (3) , 981-994. DOI: 10.32709/akusosbil.546152

Özkan, M. (2019). Doğrusal Olmayan Kanonik Korelasyon Analizi ile Seçilmiş Demografik ve Sosyo-Kültürel Kavramların Değerlendirilmesi. *Eskişehir Osmangazi Üniversitesi İktisadi ve İdari Bilimler Dergisi*, 14 (2) , 391-408. DOI: 10.17153/oguiibf.473487

Öztaş, S. ve Kılıç, B. (2017). Atatürk İlkeleri ve İnkılâp Tarihi Dersi'nin Uzaktan Eğitim Şeklinde Verilmesinin Üniversite Öğrencilerinin Görüşleri Açısından Değerlendirilmesi (Kırklareli Üniversitesi Örneği). *Turkish History Education Journal*, 6(2), 268-293.

Ramsden, P. (1991). A Performance Indicator Of Teaching Quality In Higher Education: The Course Experience Questionnaire, *Studies In Higher Education*, 16(2), pp.129–150.

Ravinda K. ve Dayanand N. (2002). *Multivariate Data Reduction and Discrimination*, 1.Edition, North Caroline: Cary Publication.

Sümer, M. (2016). Sanal Derslere İlişkin Öğrenci Görüşlerinin İncelenmesi. *Uşak Üniversitesi Sosyal Bilimler Dergisi*, 9(3), 181-200.

Şahin, A. (2009). Eğitim Fakültesinde Hizmet Kalitesinin Eğitim Fakültesi Öğrenci Memnuniyet Ölçeği (EF-ÖMÖ) ile Değerlendirilmesi. *Hacettepe Üniversitesi Eğitim Fakültesi Dergisi*, 37 (37), 106-122.

Tatlıdil, H. (1196). *Uygulamalı Çok Değişkenli İstatistiksel Analiz*. 1. Basım. Ankara: Cem Web Ofset.

Tekin, M. (1993). *Kanonik Korelasyon Analizi ve Bir Uygulama*. Doktora Tezi İstanbul: İstanbul Üniversitesi Sosyal Bilimler Enstitüsü.

Tuncer, M. ve Bahadır, F. (2017). Uzaktan Eğitim Programlarının Bu Programlarda Öğrenim Gören Öğrenci Görüşlerine Göre Değerlendirilmesi. *Journal of Educational Reflections*, 1(2), 29-38.

Turan, M. ve Barış, G. (1999), Uzaktan eğitim sistemi, Birinci Uzaktan Eğitim Sempozyumu, 15-16 Kasım 1999, Ankara: Kara Kuvvetleri Eğitim ve Doktrin Komutanlığı, s.153-158

YÖK, (2020). YÖK Başkanı Saraç Üniversitelerde Verilecek Olan Uzaktan Eğitime İlişkin Açıklama Yaptı. www.yok.gov.tr/Sayfalar/Haberler/2020/universitelerde-uygulanacak-uzaktan-egitime-iliskin-aciklama.aspx E.T: 16.04.2020.

Ebeveynleri Boşanmış Gençlerin Evlilik, Aile ve Boşanma Olgularına İlişkin Görüşleri

Fatma GÜNGÖRER¹

Giriş

İnsan, doğası gereği toplumsal bir düzen ve sosyal bir iletişim ağı içinde var olur. Tarihi, siyasi, ekonomik veya kültürel farklılıkları olmasına karşın her toplumda bu düzeni sağlayan ilk oluşum ve bireyin toplumsallaşmasını sağlayan ilk sosyal çevresi içine doğduğu ailesidir. Aile; toplumsal örüntüde yapısı, oluşum süreçleri, işlevleri farklı olmakla birlikte evlilik yoluyla üremeyi meşru kıldığı için onaylanan ve bu yönüyle de teşvik edilen bir kurumdur. Toplumsal algıda aile, hem toplumun temel yapı taşı hem de en küçük yaşam birimi olarak kabul görülür. Aile içi ilişkiler ve ailede öğrenilen ebeveyn rolleri, kültürel aktarım yoluyla bir sonraki kuşağa devredilerek toplumsal sürekliliği sağlar ve diğer toplumsal kurumlarla olan uyumu ve etkileşimi düzenler.

Aile toplumun temeli olmanın ötesinde, onun en karmaşık ürünlerinde de biridir. Aile çok katmanlı bir ilişkiler sahnesidir ve bu nedenle başka hiçbir kurumda ilişkiler zaman içinde böylesine yaygın; temas esnasında böylesine yoğun; ekonomi, duygu, iktidar ve direniş örgüleri açısından sıkı değildir (Connel, 2017:183). Bu denli çok yönlü, yaygın ve sıkı ilişkiler ağıyla kuşatılmış bir kurumda yaşanacak olası bir bozulma veya toplumsal işlevsizlik, sadece aile üyelerini değil, onları çevreleyen sosyal yapının farklı birçok aktör ve kurumlarına da etki edecektir. Bu yönüyle en genellenebilir tanımla evlilik birliğinin sona ermesi sonucu aile yapısının değişmesi şeklinde açıklanan boşanma ve boşanmanın ailenin asli üyeleri olan çocuklar üzerindeki etkileri sosyolojik açıdan irdelenmesi gereken bir konudur.

Boşanma, iki taraf arasındaki evlilik akdinin mahkeme kararıyla feshi ve evliliğin sadece yasal yaptırımlar nezdinde eşler arası sorumlulukların ortadan kaldırılmasıyla sınırlı bir süreç değildir. Toplumsal yapının temelinde ufak veya geniş çaplı tahribatlar yaratarak olumsuz birtakım çıktılara da yol açacağı düşüncesiyle genel algıda tasvip edilmeyen ve hoş karşılanmayan bir durumdur. Boşanmanın, sosyolojik açıdan ele alınması ve çoğu zaman bir toplumsal sorun olarak görülmesinin temelinde bu evliliğin sıkı ilişkilerle kuşatılmış sosyal bir ağın içinde yer alması ve aile üyelerinin özellikle de küçük yaşta çocukların boşanma sürecinden olumsuz yönde etkilenmesidir. Buradan hareketle, anne babası boşanmış çocukların mevcut yaşantı ve deneyimlerinin; sosyolojik olgulara bakış açısını etkilediği düşünülmektedir. Bu çalışmanın temel amacı, toplumda genel bir kanı olarak boşanmayla ilgili yer alan olumsuz algının, boşanmış ebeveyn çocuklarının yetişkinlik dönemlerindeki evlilik, aile ve boşanma olgularıyla ilgili görüşlerine nasıl yansıtıldığını ve bu olguların algılanmasında boşanmış ebeveyn çocuğu olmanın ayırt edici herhangi bir farklılığın olup olmadığını ortaya koymaktır.

Çalışma, ebeveynleri boşanmış ve yaşları 18-29 yaş aralığında bulunan 5'i kadın 5'i erkek olmak üzere toplam 10 genç katılımcıyla yapılan görüşmelerin verilerine dayalı nitel bir araştırma olarak gerçekleştirilmiştir. Evlilik, aile ve boşanma kategorilerine ait farklı soru başlıklarıyla zenginleştirilen çalışmada veri setlerine ilişkin bulguların yorumlanmasında betimsel analiz yöntemi kullanılmıştır. Görüşme çözümlerindeki verilerin özgün biçimlerine sadık kalınarak oluşturulan ve

¹Dr. Öğretim Üyesi, Van Yüzüncü Yıl Üniversitesi, Edebiyat Fakültesi, Sosyoloji Bölümü, Van/Türkiye ORCID: 0000-0003-1621-3775

bireylerin söylediklerinden doğrudan alıntılar yapılarak yorumlanan veriler (Kümbetoğlu, 2012:154), bir çerçeve etrafında tartışılmıştır. Araştırmada, katılımcıların sosyo-demografik özellikleri ile evlilik, aile ve boşanma olgularıyla ilgili bulgularına geçmeden önce boşanmanın toplumsal yansımaları ve boşanmanın çocuklar üzerindeki etkileri incelenecektir.

Boşanmanın Toplumsal Yansıması

Türleri, oluşum süreçleri, yaşantı ve uygulama biçimleri değişmekle birlikte evlilik, birçok toplumda aile olmanın en önemli koşulu olarak görülmektedir. Ulus devletlerin yasal çerçevede yaptığı düzenlemelerle aile olmanın hukuki zeminde geçerli sayılması için gerekli evlilik sözleşmesinin feshi ancak boşanma ile gerçekleşebilir. Zorunlu sayılan koşullar kültürlerle ve zamana göre değişmekte birlikte genel anlamda boşanma “hukuksal olarak kurulmuş bir evliliğin yine resmi yasalar nezdinde ortadan kalkması” (Marshall, 1999:79) şeklinde tanımlanır. İlgar (2004:227) boşanmayı, eşlerin birlikteliklerinden psikolojik olarak doyum sağlamadıkları, beklenti ve gereksinimlerini karşılayamadıkları evlilik yaşantılarına yasal olarak son vermeleri şeklinde tanımlar. Boşanma, en genel anlamda tarafların birbirine eş olmalarını gerektirecek tüm yasal yükümlülüklerin geçersiz kılınması olarak değerlendirilir. Sosyolojik açıdan boşanmanın, ailede yaşanan olumsuzlukların ailenin bir toplumsal kurum olarak görev ve sorumluluklarını yerine getirememesi sonucu ortaya çıktığı belirtilmektedir (Şentürk, 2019:149).

Boşanma sonrası aile yapısında meydana gelen değişimler, farklı aile tiplerinin ortaya çıkmasına neden olmuştur. Çocuklu boşanmış çiftler için literatürde sıklıkla kullanılan başka bir kavram parçalanmış ailedir. Anne, baba ve evlenmemiş çocuklardan oluşan çekirdek ailede eşler arası baş gösteren anlaşmazlık ve çatışmalar sonucu yaşanan boşanma ile parçalanmış ailelerde; akrabalıktan soyutlanan, toplumsal baskıyı hissetmeyen, aile içi dayanışmayı yitiren, sosyal çevre desteğini görmeyen birçok aile dağılarak, çocuğun velayeti ve bakım yükümlülükleri konusunda farklı kombinasyonlar oluşturabilmektedir. Parçalanmış aile kombinasyonuna bakıldığında şu modeller görülmektedir: Genellikle anne ve çocuklar, bazen baba ve çocuklar, anne ve bir çocuk, baba ve bir çocuk (Sayın, 2020:60). Boşanmış aileler için mevcut diğer bir tanımın tek ebeveynli aileler olduğu dikkat çekmektedir. Tek ebeveynli ailelerin büyük çoğunluğunda aile reisi olarak çocuklarıyla birlikte yaşam mücadelesi veren tarafın çoğunlukla anneler olduğu bilinmektedir. Tek ebeveynli aileler, yaşadıkları ekonomik güvensizlik kadar toplum tarafından onaylanmama durumuyla da karşı karşıya kalmaktadır (Dündar, 2020:53).

Aile, en temel toplumsallaşma araçlarından biridir. “Çocuk ve ergen için aile, aidiyet bilinci edinme, modelleme ortamı, değer ve norm kazanarak sosyalleşme, sosyal onay aracılığıyla statü kazanma ve kimlik inşa etme açısından önemlidir” (Yıldırım, 2005:100). Kişi, ailesiyle olan ilişkilerden zarar görse de, duygusal anlamda olumsuz süreçler yaşasa da aile bağları hayat boyu devam eder (Zencirkıran, 2021:93). Boşanmanın kültürel boyutunu belirleyen temel unsurlardan biri, mevcut toplumsal yapıda aileye yüklenen anlamla doğrudan ilintilidir. Bir kültür evlilik kurumuna önemli bir değer atfediyor ise zinayı yasaklama ya da boşanmayı zorlaştırma konusunda ağır yaptırımlar uygulayabilir (Aksoy, 2013:77). Bu durumda ataerkil toplumlarda boşanma, özellikle kadınlar açısından çok daha girift bir hal almaktadır. Kate Millett’e (1971) göre “ataerkilliğin temelindeki kurum ailedir”. Eşler ve kız çocukları evde erkekler tarafından yönetilirken, erkekler de kocalar ve babalar olarak bütün temel kararları almakta ve evin mali durumunu kontrol etmektedirler. Mali yükümlülüğün erkekte olması, hem hane içi hem de hane dışındaki sosyal kontrolün yeri geldiğinde bir fiziksel baskı aracına dönüşmesine imkân tanımakta ve boşanma sonrası velayeti anneye verilen çocuklar açısından toplumsal uyumu güçleştirici birtakım sonuçlara yol açabilmektedir. Slattery’e (2018:140) göre, ataerkilliğin gerçek gücü, fiziksel baskı değil kurumsal kontroldür. Bu durum, ataerkil toplumlarda, boşanma sonrası eş ve çocukların kontrolünün hane

babasından toplumsal kurumların kontrolüne geçişini, içten dışa açılan ve daha geniş kapsamlı bir denetim ağına dönüştüğünü göstermektedir.

Boşanmanın Çocuklar Üzerindeki Etkisi

Eşler arası çatışma ve boşanmalardan en çok etkilenen aile üyeleri şüphesiz küçük yaşta çocuklardır. Dâhil oldukları aile bütünlüğünün, çoğu zaman kararlarına müdahil olamadıkları ebeveynleri tarafından sonlandırılması, sosyal uyum açısından çocuklar için zor bir sürece karşılık gelmektedir. Çünkü eşler birbirlerinden ayrılarak, birbirleri için eş olmaktan vazgeçebilir fakat çocuklar ne annelerinden ne de babalarından boşanamazlar. Çocuklar kendileri dışında gelişen boşanmayla birlikte arzu etmedikleri bu yeni durumla yüzleşmek ve bu gerçeklikle yaşamak zorunda kalırken pek çok durumda tüm yaşananların kendilerinden kaynaklı olabileceğini ve hatta ebeveynleri tarafından sevilmediklerini boşanma şartına bağlayabilirler (Aksan ve Sönmez, 2019:58).

Boşanmanın çocuk üzerinde olası etkileri birçok etmene bağlı olarak ele alınmakta özellikle çocuğun yaşı, cinsiyeti, kişilik özellikleri, boşanmaya neden ailesel sorunların niteliği ve onun bu sorunu algılama biçimi, boşanma öncesi ve sonrası çocuğun içinde yaşadığı ortam ve ebeveynlerinin tutumu bu bağlamda tartışmaya açılmaktadır (akt. Timurturkan, 2020:214, Akyüz, 1978:3). Boşanmanın çocuklar üzerindeki etkileriyle ilgili yapılan çalışmalarda öne çıkan bazı özellikler şu şekilde sıralanmaktadır. Shelton (1969), boşanmanın çocuklarda düşük akademik başarıya yol açtığını, Wallerstein ve Kelley (1980), boşanmanın çocuklarda kaygıyı tetiklediği, Blake (1981), babası olmayan çocukların benlik saygılarının düşük olduğunu, Block ve diğerleri (1986) ise anne babası ayrı yaşayan çocuklarda genel anlamda davranış problemleri, anksiyete, üzüntü, fobi, depresyon gibi duygusal, düşük okul başarısı gibi bilişsel, saldırganlık, çekingenlik gibi davranışsal problemler, alkol, narkotik, depresyon, aile ile çatışma gibi ortak sorunların görülebildiğini belirtmişlerdir (Uşaklı, 2013:196).

Eşler arası çatışma ve boşanmanın çocukların davranış ve uyum problemleri üzerindeki etkisini ölçmek amacıyla yapılan bir çalışmada (Şirvanlı:1999); çatışmalı ve boşanmış anne-baba çocuklarının psikolojik problem düzeylerinin, çatışmasızlara oranla daha yüksek olduğu ve anne-baba arasındaki evlilik uyumunun azalmasıyla çocuklardaki uyum probleminin arttığı bulunmuştur. Çocuklar ebeveynlerinin boşanmasına üzüntü, yalnızlık, gerileme, reddetme, uyku problemleri, okul başarısızlığı, toplumsal uyumsuzluklar, kaygılı depresyonlar, saldırganlık, itaatsizlik gibi değişik tepkiler verebilirler. Boşanan çiftlerin bu tepkilerin çocuklarda kalıcı problemlere dönüşmemesi için (okulda şiddet, evden kaçma, internet bağımlılığı, okulu terk, suçluluk gibi) birlikte ve bilinçli hareket etmeleri gerekmektedir (Öngören, 2017:80). Özellikle küçük ve ergen yaşta çocukların uyum düzeylerini artırma, sosyal becerilerini geliştirme ve öz benliklerini kazandırmaya yardımcı olacak uzman bir rehberlik desteği oldukça önem arz etmektedir.

Boşanmanın çocuklar açısından yarattığı bir diğer sonuç velayet sorunudur. Boşanmada velayet, çocuğun üstün yararı gözetilerek eşlerden birine verilir ve bu nedenle boşanma sonrası tek ebeveynle yaşamak durumunda kalan çocuklar, diğer ebeveyninden yoksun kalır. Schwartz ve Scot (1999:367), boşanma sonrası çocuklarının koruyucu ebeveynlerinin ezici çoğunlukta anneler olduğuna ve annelerin boşanma sonrası yaşam standartlarında hızlı bir düşüş yaşandığına dikkat çeker. Anne bakımına en çok ihtiyaç duyulan 6-7 ve daha küçük yaşta çocuklar için eksik olan ebeveyn figürü genellikle baba olmaktadır. Boşanma sonrasında çocuklar, çocukla görüşmeye ilişkin yasal düzenlemeler çerçevesinde ayrı yaşadıkları ebeveynleriyle haftanın belli gün ve saatleriyle sınırlı şekilde görüşebilmektedir. Boşanmada göz önünde bulundurulması gereken en önemli konulardan biri ebeveynlerinin çıkarlarının her zaman çocukların çıkarlarıyla örtüşmediği gerçeğidir. Bunun yanında yapılan bazı araştırmalar evlilik içinde sürekli kavga, şiddet, huzursuzluk ve çatışma içinde

büyüyen çocukların bu durumdan da olumsuz yönde etkilendiği şeklindedir. Evliliğin içinde yaşanan çatışmaların ortasında kalan çocuklar, ebeveynleri boşanmış çocuklara nazaran daha mutsuz olabilmektedir (Schaefer, 2013:327).

Toplumda boşanma olgusuna karşı geliştirilen olumsuz algı ve tutumların, ebeveynleri boşanmış aile çocuklarına genelleştirilmesi sonucu yaşanan damgalanma, çocukların toplumsallaşma süreçlerini sekteye uğratabilmektedir. Boşanma sonrası çocuklar, ebeveynlerinin ayrılmasını kayıp yaşama, üzüntü ve güçlükler karşısında kendini korunmasız hissetme şeklinde algılayabilir. Bazı çocuklar ebeveynlerinin durumundan utanç duyabilir ve sosyal açıdan damgalanma nedeniyle benlik saygıları negatif yönde etkilenebilir (Erdim ve Ergün, 2016:80). Ebeveynleri boşanan çocukların, boşanma sonrasındaki kısa ve uzun dönem içinde; akademik, sosyal ve psikolojik açılardan birçok olumsuz sonuçlara maruz kaldıkları gösterilmiştir. Boşanmanın uzun süreli etkileri incelendiğinde, çocukluk dönemlerinde ebeveynlerinin boşanmasına şahit olan çocukların, yetişkinlik yaşantıları boyunca daha çok sorun yaşadıkları; hatta ebeveynleri boşanmış çocukların kendi evliliklerinin de daha yüksek oranda boşanmayla sonuçlandığı bildirilmektedir (Öngider, 2013:140). Çocukların boşanmayla ilgili yaşadıkları olumsuz süreç, onların yetişkin oldukları dönemde, hayatlarıyla ilgili alacakları kararları etkileyecektir. Uzun dönemli yapılan çalışmalarda parçalanmış aile çocuklarında diğerlerine göre sosyal, psikolojik ve fiziksel gelişimde olumsuz yönde belirgin farklar olduğu ve bu çocukların ileri yaşlarda evlilik hakkında kaygı duydukları, evlenmeyi daha az istedikleri veya başarılı bir ilişki kurma konusunda karamsar oldukları belirtilmektedir (Sayar, 2007).

Araştırmanın Bulguları

Tablo-1 Katılımcıların Sosyo-Demografik Bilgileri

Katılımcı	Yaş	Cinsiyet	Doğum Yeri	Öğrenim Durumu	Meslek Çalışma/ Durumu	Kardeş Sayısı	Boşanma Gerçekleştiğinde Yaşı	Velayet Durumu
K1	19	Erkek	Van	Lisans	Öğrenci/Yarı Zamanlı	1	7	Anne
K2	21	Kadın	Van	Lisans	Öğrenci/Yarı Zamanlı	3	12	Anne
K3	18	Kadın	Van	Lise	Öğrenci	5	7	Anne
K4	24	Erkek	Ağrı	Lisans	Öğretmen	6	12	Anne
K5	22	Erkek	Siirt	Lisans	Hemşire	1	8	Anne
K6	24	Kadın	Van	Yüksek Lisans	Müşteri Temsilcisi	2	9	Anne
K7	19	Erkek	İzmir	Lisans	Öğrenci	-	9	Baba
K8	19	Kadın	Van	Lisans	Öğrenci	4	13	Anne
K9	29	Erkek	Van	Lisans	Öğrenci	1	1	Anne
K10	24	Kadın	Van	Yüksek Lisans	Öğrenci	1	10	Anne

Tablo-1’de ebeveynleri boşanmış gençlerin sosyo-demografik bilgileri yer almaktadır. Katılımcıların ad ve soyadı bilgilerine araştırma etiği gereği yer verilmemiş, katılımcılar, görüşme sırasına göre (K1, K2...) şeklinde kodlanmıştır. Araştırma bulgularının doğrudan alıntı yapılan cümle sonlarında yaş ve cinsiyet bilgileri de (erkekler için E, kadınlar için K şeklinde) kodlanmıştır. Araştırma, 5’i kadın, 5’i erkek olmak üzere toplam 10 kişiyle gerçekleştirilmiştir. Yaşları 18-29 yaş aralığında yer almaktadır. Doğum yerlerine bakıldığında genellikle kapalı ve geleneksel toplum özellikleri gösteren Doğu illerinde doğdukları, öğrenim durumlarının ise çoğunlukla lisans ve yüksek lisans düzeyinde olduğu görülmektedir. Çoğu öğrenci olan katılımcıların farklı meslek gruplarında

yer alanların yanı sıra hem öğrenci olup hem de yarı zamanlı bir işte çalıştıkları, kardeş sayılarının ise 1-6 arasında değiştiği görülmektedir. Anne babalarının boşanmaları gerçekleştiğinde en büyüğünün 12 olmak üzere tamamının fiziksel ve sosyal gelişimi devam eden çocukluk çağında oldukları görülmektedir. Boşanma sonrası velayetlerinin, bir katılımcı dışında tamamının anneye verildiği, bu yetişkinlerin çocukluk dönemlerini tek ebeveynle geçirdikleri ve anne yanında ikamet ettikleri anlaşılmaktadır.

Evlilik Olgusuyla İlgili Görüşler;

Araştırma kapsamında hazırlanan görüşme formunda; anne babası boşanmış çocukların küçük yaşta deneyimledikleri bu sürecin evlilik olgusuyla ilgili görüşlerini ne şekilde etkilediğine yönelik sorular yöneltilmiş ve alınan cevapların çeşitlilik gösterdiği görülmüştür. Evliliğin gündelik hayatı düzenleyen, iyi ve kötü günde dayanışmayı güçlendiren ve paylaşım için gerekli olduğuna inanıldığı için evlilikle ilgili olumlu görüş bildiren katılımcıların görüşleri şu şekilde ifade edilmiştir:

“Ben evlilikle ilgili olumlu düşünüyorum. Çünkü evlilik bir insanın hayatını düzene koyma amaçlıdır, evlilikle hayat arkadaşını seçiyorsun. İyi günde kötü günde sana her türlü yardımcı olması... Hani her ne kadar da bir arkadaşına sahip olsan da her şeyini paylaşabileceğin ortak yaşantınızın olduğu bir insan olması bence gayet güzel bir şey” (K3, 18, K).

Eşlerin nasıl bir evlilik tercih ettiği ve evlilik öncesi flört döneminin eşlerin birbirini tanıması açısından önemli olduğunu belirten katılımcı, evliliğin kişisel olarak tecrübe edilecek bir süreç olduğunu dile getirmekte ve annesinin yaşadığı olumsuz sürece karşın etrafında mutlu birçok evli çift olduğunu, bu nedenle de evlilikle ilgili olumlu bir bakış açısına sahip olduğunu dile getirmiştir:

“Yani annemin bu tür bir evlilik yaşamaması benim evliliği olumsuz bir bakış açısı getirmedi açıkçası. Çünkü ben etrafta çok mutlu olan insanlar da görüyorum evlenip. O yüzden biraz bu işlerin şans olduğunu düşünüyorum. E ne bileyim ya belki de çok iyi tanımadan evlendiler. Görücü usulü dedik. Belki de çok hani o dönemi eski döneme gidersek belki de düğünde birbirlerini tanıdılar. Bunlarında etkisi olduğunu düşünüyorum” (K6, 24, K).

Ebeveynlerinin boşanma sürecini deneyimledikten sonra evliliğe karşı “başarısız olma” korkusu ve ideal bir aile tipi ile aile içi rol dağılımına tanık olmamanın etkisiyle yaşanan rol model yoksunluğunun evlilik olgusuna ilişkin olumsuz bir algı geliştirdiği ifade edilmiştir. Bir diğer olumsuz görüş ise, eşlerin alması gereken ortak sorumluluk duygusuna dikkat çekmiş ve annesinin boşanma sonrası yaşadığı zorlu süreci tecrübe etmesi nedeniyle evliliğe sıcak bakmadığını ifade etmiştir:

“29 yaşındayım ve evliliğe kötü bakıyorum işin açıkçası, çünkü insan ister istemez yıpranıyor acaba karşıdaki insan nasıl olacak karşıdaki insanın nasıl davranacağını bilmiyorsun çünkü bir aile hayatı görmedin, korkuyor insan şu an evlenmememin nedeni hani çocukken korkuyor ya insan beni kötü etkiledi bu yüzden...” (K9, 29, E).

“Annemin yaşadığı gibiyse işte ne bileyim çocuklarıyla bir başına bırakılmış, asla çocuklarının sorumluluğunu almayan bir adamlaysan hatta kendi sorumluluğunu bile alamayan bir adamlaysan bu aslında benim için olumsuz bir evlilik algısı oluşturur” (K6, 24, K).

“Hayatım boyunca babam gibi bir insanla evlenmek istemem. Hayatıma giren insanları da o şekilde değerlendiriyorum. Babamın karakterinde bir insan olsun istemiyorum. Çünkü annem her şeye çok olumlu bakan bir insan, her şeye çok da iyi niyetli yaklaşıyor. Ama babam o şekil de değil” (K3, 18, K).

Bir katılımcı boşanma sürecinin çok yıpratıcı olduğu için evlenmeye sıcak bakmadığını ve bir ilişkinin yaşanması için resmi herhangi bir girişime gerek olmadığını düşünmektedir:

“Evlilik çok tercihim değil, yani eski kafa mı dersiniz ama bir ilişkiyi resmiyete taşımak bana çok mantıklı gelmiyor...” (K1, 19, E).

Evlilikte eşler arası uyumun iyi bir aile ilişkisi için önemine dikkat çekilmiştir. Söz konusu uyumun hem sosyo-ekonomik gelir düzeyi bakımından sınıfsal bir denklige hem de mesleki açıdan benzer özellikler göstermesi gerektiği ifade edilmiştir. Evlilikte olumlu bir ilişkinin gereği için ideal görülen uyumun, eşler arasında benzer bir karakter ve kişilik yapısı olacağı düşünülmektedir:

“İki insanın da değişik yönlerinin az olması yani bir insan mesela ticaret yapıyor öbürü devlet memuru ondan çok iyi bir ilişki olmaz gibi geliyor bana...” (K1, 19, E).

“Evlilikte önemli olanın eşler arasındaki kişilik uyumu olduğunu düşünüyorum, karakterleri farklı insanların evlilikte pek de mutlu olma şansları yok...” (K10, 24, K).

Evlilik olgusuna ilişkin olumlu veya olumsuz görüş bildirenlerin yanı sıra, düşünceleri zamanla değişen ve çocukluk döneminde evliliğe olumsuz bir anlam yüklerken, yaş aldıkça olumlu yönde bir bakış açısı geliştirilebileceği ifade edilmiştir:

“Bu olayları yaşarken tabi ki kötü bakıyordum. Daha çocukluk kafasıyla kötü bakıyordum kötü bir şeydir diye düşünmüştüm şimdiye kadar üniversiteye kadar. Aileyi anneyi, babayı görmüşsün ya .. düşünmemeye başladım. Ama son bir senedir algım değişti tabi, evliliğe sıcak bakıyorum artık” (K4, 24, E).

Aile Olgusuyla İlgili Görüşler;

Araştırmaya katılan görüşmecilerin tamamı ideal bir aile olmanın önemine dikkat çekmektedir. Ancak aile olmak için gerekli şartlar oluşmadığı, anne ve babanın ortak sorumluluk almadığı, eşit bir cinsiyet, görev ve rol dağılımının olmadığı durumlarda; şiddet, çatışma ve huzursuzluk ortamında sağlıklı çocukların yetişemeyeceği ve bir aile birliğinden söz edilemeyeceği konusunda hem fikirdirler.

Ataerkil ve geleneksel toplum yapılarına özellikle toplumsal cinsiyet açısından bakıldığında kadınların ev içi hizmet gerektiren çocuk bakımı, temizlik, yemek vb. işlere daha fazla zaman ayırdığı, dolayısıyla aile olmak için gerekli yükümlülüğün “yuvayı dış kuş yapar” anlayışıyla daha çok kadınlardan beklendiği, bu durumun aile içinde eşitsiz bir görev dağılımına ve çatışmaya neden olacak birtakım davranışlara yol açtığı ifade edilmiştir:

“Bizim toplumumuzda eşit bir dağılım yok maalesef ama olması gerekir. Her şey kadına yükleniyor maalesef. Hani ev işidir, çocuklarla ilgilenmektir. Baba sadece gün boyu dışarıda çalışıp bütün sorumluluğun kendinde olduğunu düşünüyor. Ama öyle bir şey yok aslında! Eve geldiği zaman hani bugün ne yaptın karıcığım? Günün nasıl geçti? Belki sırf o soruyla kadının bütün gün boyunca yaptığı sorumluluklarını almış oluyor. Çocuklarla ilgilenmek de önemli, sadece oturup evde kumandayı alıp televizyondan seyretmekle olmuyor bazı şeyler. Çocukların sorumluluklarıyla ilgilenmek gerekiyor. Özellikle hani her şey maddiyat değil. Manevi boyutta destek olmak lazım bazı şeylerde. O şekilde eşit dağılımın yapılması lazım” (K3, 18, K).

Katılımcılara iyi bir aile olmak için en gerekli gördüğünüz özelliklerin neler olduğu sorulduğunda alınan cevapların çoğunlukla; sadakat, paylaşım, saygı, güven gibi kavramlar olduğu ve bir ailenin ancak bu şekilde mutlu olabileceği ifade edilmiştir:

“Sadakat, saygı her şekilde ne olursa olsun birbirlerine karşı saygılarını yitirmemeleri lazım. Saygı ve sadakat, güven bunlar... Akşam sofraya birlikte oturduğunuz zaman herkesin o sofrada bir olması, o bağlılığın olması ya da yemekten sonraki ailece bir çay sohbeti çok önemlidir bence. Ailele birlikte oturup o duyguları onlarla

paylaştığım zaman onlar benim üzerimde büyük bir etken oluyor yani. Birlik beraberlik olması gerekiyor” (K3, 18, K).

Özellikle geniş aile örgütlenmesinin yaygın olduğu kapalı toplumlarda aile üyelerinin çokluğu nedeniyle aile içi kadın ve erkek ilişkilerine yakın akraba ve sosyal çevrenin doğrudan müdahale ettiği ve bu durumun aile bütünlüğünü bozarak hane içi huzursuzluğu arttırdığı ifade edilmiştir:

“Kendi hayatımdan söyleyeyim. Benim ailemi en çok bozan şey baba tarafım, amcalarım, halalarım, babaannem, dedem bu tarz kişiler olduğu için bence dış etkenler daha çok etkili oluyor ailenin bozulmasında” (K5, 22, E).

“Kesinlikle yüzde yetmiş diyebilirim. Yani akrabalar bu işleri bozar genellikle... söyle ki biz anne baba ile beraberken dedemlerin evinde yaşıyorduk. Büyükbabamla yaşıyorduk. Şu şekilde aile büyük dede evi olduğu için amcalar halalar işte akrabalar kim varsa artık genel toplanma yeri orasıydı. İşte akrabalar eve geliyorlar ortamı bozuyorlar, konuşuyorlar, laf taşıma.. bu bunu dedi o sana şunu dedi derken .. ve bu konuşmalar esnasında etrafa bakıyorsun neredeyse 30 kişi kadar insan var her şey konuşuluyor o evin içinde . yani bunlar dağıldıkları zaman evde kalıyoruz biz beş altı kişi bütün bu yük bizim omuzlarımızda kalıyor. Şimdi ister istemez bunlar tekrardan konuşulduğu için aileye tabi zarar veriyor” (K4, 24, E).

Boşanma Olgusuyla İlgili Görüşler;

Ebeveynleri küçük yaşta boşanmış gençlerin boşanma olgusuna ilişkin görüşleri çeşitlilik göstermektedir. Öncelikle boşanmış anne baba çocuğu olmanın onların dünyasında yarattığı etkinin ne olduğu ve bu kararın onların psikolojilerini nasıl etkilediği sorulmuştur. Genellikle alınan cevapların yalnızlık, yarım kalmışlık hissi olduğu ve boşanma sonrası yaşanan sürecin gençlik ve yetişkinlik yıllarında geçmeyen bir kırgınlığa dönüştüğü ifade edilmiştir:

“Çocukluğumu anne baba varken yani 12-13 yaşına kadar bu şekilde devam etti. Ondan sonra hani diyeceğim o ki büyüdük falan filan etkisi olmadı gibisinden bir şey diyemem çünkü etkisi oluyor. Yani eksik yetişiyorsun bir duygu yok hani baba duygusu yok. Ondan sonra o sevgiden ... o sevgi bu sefer nefrete dönüşüyor. Hani nefrette diyemezsin ama böyle bir kırgınlıkla büyüyorsun. Tabi bu senin hayatına etki ediyor. Birçok yönden eksik kalıyorsun. Ee yani diğer çocuklara göre daha da eksik geliyorsunuz diyebilirim” (K4, 24, E).

“Genellikle boşanmış aile çocukları hayata hep 1-0 geriden başlıyorlar. Boşanmanın en büyük etkisi, yarım kalmışlık hissi...dezavantajları da hep bir şeylerde yarım kalıyoruz, hep bir yanımız eksik hissediyoruz” (K2, 21, K).

“En büyük etkisi nedir... Yani ister istemez çocuklar üzülür yani küçükse... Nasıl desem... Sonuçta annenin yanında kalıyorsa baba sevgisi, babanın yanında kalıyorsa anne sevgisi göremeyeceği için ister istemez etkilenir kötü yönde” (K7, 19, E).

“Karakterin oluşmasında biraz eksiklik oluyor. Ben şahsen yani kendim için eksik olanı düşünüyorum. Çünkü, o eksikliği başka insanlarda aradıkça bu kötü yönde oluyor. Özellikle kız çocukları için. Erkek çocukları biraz daha hani vurdumduymazdır ama kız çocukları o sevgiyi, şefkati başka insanda arıyor. Sonuçta bir taraftan annen hepsini karşılayamıyor. Başkasının da sana onu vermesi gerektiğini düşünüyorum. O eksiklikle yanlış şeyler yapmaktan çok korktum şimdiye kadar” (K3, 18, K).

Ataerkil toplumlarda kadınların toplumsal cinsiyet açısından dezavantajlı olduğu, boşanmadan tek taraflı olarak sorumlu tutulduğu, suçlandığı ve bu nedenle erkeklere kıyasla da çok daha büyük bir toplumsal baskıya maruz kaldığı belirtilmiştir. Boşanma sonrası toplumun kabullenme konusunda kadın ve erkekleri farklı şekillerde algıladığı ve bu tutumun kadınları mevcut konumlarından çok daha haksız ve güçsüz bir duruma sevk ettiği ifade edilmiştir:

“Toplum bu konuda kadınlara gerçekten büyük baksızlık yapıyor. Kötü gözle bakıyor. Boşanmanın tek sebebi olarak kadını görüyorlar. Bu doğru kesimlerinde vardır. Bu son 10 seneye kadar doğru toplumunda bu aşiretten veya töreden dolayı boşanma diye bir şey yoktu. Bunun konusu bile açılmazdı. Kültürleşme olayı olduğu için de artık doğuda da görülmeye başlandı. Erkek kadını kendi malıymış gibi bünyesine alıyor evlendikten sonra. Bundan dolayı boşanma olayı olunca kadın baklı olsun, baksız olsun, direk kadına yükliyorlar hepsini. Yani erkek egemenliği sürdüğü için bence kadına bu gözle bakılıyor” (K4, 24, E).

“Boşanmış bir kadına dul derler ama boşanmış bir erkeğe bekar derler, dul bir kadına da genellikle hep kötü bir gözle bakılır” (K2, 21, K).

Boşanmanın yaşanılan bölge ve dar bir çevrenin koşulları göz önünde bulundurulduğunda sosyal bir yüke dönüştüğü ve bir etiketlemeye yol açtığı belirtilmiştir. Bu süreçte müdahale edemedikleri bir kararın sonuçlarına katlanmak durumunda kaldıklarını ve anne babalarının boşanmalarından ötürü hem okul ve arkadaş çevrelerinde hem de yakın akraba ve tanıdıklarının yanında kendilerini sosyal bir baskı altında hissettiklerini ifade etmişlerdir:

“Hani bu bizim toplumumuz da biraz ayıplanan bir şey olarak da gözükmüyor. Çünkü ben kaç yaşına kadar arkadaşlarıma bile söyleyememiştim. Böyle annemle babamın durumunu Mesela yakın arkadaşlarıma bile bir süreden sonra söylemeye başladım. Hani dedim annemle babam ayrı benim, ayrı yerlerde yaşıyorlar. Arkadaşlarımmın annesi sorduğu zaman tamam babam akşam eve geliyor gibisinden konuşuyordum. Hiç bozuntuya vermeden” (K3, 18, K).

“Psikolojik olarak kendimizi kötü hissettiğimiz zamanlar oluyor. Nasıl oluyor size söyleyeyim. Mesela bir eve gidip bir arkadaşımızın evine gittiğimiz zaman babası annesi yan yanayken, niye benim ailemde böyle değil diye diyoruz yani. Bu da tabii psikolojik olarak bize etkisi olabiliyor” (K5, 22, E).

“Yani çok kötü etkiliyor tabi. İster istemez, insan ne kadar derse de umurumda değil, o yapmış ben niye sorumluluk taşıyorum. Ama toplumda dışarıdan bize bakan gözlerle bunu anlatamazsın. Bazen tanımadığımız, daba doğrusu aile büyüklerimizin veya tanıdığımız köylüler, akrabalar falan biz gençler olarak tanımayız normal olarak. Bazen bir yerde denk geliyorsunuz tanışmak için baba adı, dede adı falan gibisinden tanımaya çalışıyorlar. Sordukları zaman insan tabi diyemiyor şunun oğluyum, şunun torunuyum. E tabi kötü gözle bakılıyor sonuçta. Sosyal ortamda da tabi etkiliyor. Üniversite zamanlarında, oturuyoruz arkadaş ortamında ve herkes illa ki konuşmasında babasına değinir, hani bir yerden çıkarıyor. O muhabbetlerden genelde ben kaçınıyordum hani. O ortamlarda bulunmamaya çalışıyordum. Çünkü hani diyorum konuşma açılrsa soru sorulacak baba ile ilgili, ne yapıyor, ne iş yapıyor, şunu, bunu ... mecbur açıklama gereği olunca, bunun için bir çok arkadaş ortamından soyutladım kendimi” (K4, 24, E).

Boşanmanın ancak hangi durumlarda gerekli olabileceği, boşanmanın ortaya çıkmasını sağlayan nedenler hakkında ne düşündükleri sorulduğunda alınan cevapların genellikle; sadakatsizlik, fiziksel ve psikolojik şiddet, ihanet, ortak paylaşımın ve saygının bitmesi şeklinde nedenler olabileceği düşünülmektedir:

“Dediğim gibi saygı bitti mi kesinlikle sonucu boşanma ile bitecektir. Aldatma da bu işin içine giriyor. Bu şekilde yani. Bir yerden sonra bi şey paylaşmıyorsanız, çoluk çocuğunuz olmuşsa, sadece çocuklar için birbirinizle muhatap oluyorsanız bence bu evliliğe de gerek yok. Yani paylaşım bittiği zaman bence boşanma şart” (K4, 24, E).

“Şiddet ve ihanet gibi durumlarda... ben de fiziksel ve psikolojik şiddette kesinlikle boşanırdım” (K2, 21, K).

Çocukların evde sürekli çatışma içinde gergin bir ortamda anne babalarının kavgalarına şahit olarak büyüyecekleri ve huzursuzluk içinde evli kalınacağına boşanmanın eşler için başvurulabilecek en doğru yol olduğu, boşanmanın toplumdaki genel algının tersine sanıldığı kadar kötü bir seçim olmadığı ve her zaman olumsuz sonuçlara yol açmadığı ifade edilmektedir:

“Bence boşanma gerekli yerlerde kesinlikle olmalı, birlik düzenin olmadığı bir yerde boşanmanın gayet normal bir şey olduğunu düşünüyorum, boşanma gereklidir bir şey sürdürülemiyorsa kesinlikle olması gerekir” (K2, 21, K).

Boşanma sonrası velayetleri anneye verilen çocukların baba figürüne ilişkin bir eksiklik kimi zaman bir öfke duydukları anlaşılmıştır. Tüm sorumluluğun anneye yüklendiği bu eşit olmayan rol dağılımında annenin fedakâr ve özverili davrandığı, babanın ise herhangi bir sorumluluk almadığı ve çocuklarıyla çok sık görüşmediği belirtilmiştir:

“Anne babadan daha özverili. Sonuçta baba gittikten sonra babayla hiçbir şekilde görüşmedik, konuşmadık. Zaten öyle bir girişimi de olmadı, bizim de olmadı. Şu an tüm yük annede diyebilirim. Yani hiçbir şekilde babayla iletişim olmadı. Sorumluluğun yüzde yüzü annede” (K4, 24, E).

“Babamla pek fazla görüşmüyoruz, pek de umursamadı yani” (K2, 21, K).

“Anne üstüne düşen bütün sorumlulukları fazlasıyla yapıyor. Kendi açımdan söylüyorum. Bana hem annelik hem babalık yaptı. Bu tarz durum karşısında bütün sorumluluklarını fazlasıyla yaptığını düşünüyorum. Ama baba üzerine düşen hiç bir sorumluluğu bence yapmadı” (K5, 22, E).

“Zaten babam eve fazla gidip gelmiyordu...bir ara gelip şey demişti. ‘aa siz ne kadar büyümüşsünüz!’ demişti yani o derece.. zaten hiç sorumluluğumuzla ilgilenen bir insan değil. Annem bundan kötü etkileniyordu. Hatta psikologa falan gitti...baya bir uzun bir süre gitti. Toparlanması zor oldu” (K3, 18, K).

Boşanma sonrasında eşlerin çocukları psikolojik bir şiddet aracına dönüştürerek karşı tarafı suçladığı ve çocukları kendi tarafına çekmek için kullandığı ifade edilmiştir:

“Babam çok istiyordu onunla kalmamızı, bunun için hep annemi kötüliyordu, dokuz ay boyunca da göstermedi bizi...”(K2, 21, K)

“Ya bu genel bir sorun zaten anneler ve babaların arasında, evet kötülediler. Annem hani biraz kötülemek değil de yaptıklarını anlatıyordu sadece. Özellikle biz büyüdükten sonra yaptıklarını anlatmaya başlayınca yani bu böyle bir insan hayatımızda olamaz diye değerlendirdik. Babamla zaten fazla bir araya gelmediğimiz için öyle bir şans olmadı yani” (K3, 18, K).

“Baba tabi ben 10 yaşında falanken baba kötüliyordu anneyi. Buna rağmen biz çocukları olarak anne tarafındaydık. Tabi yani çünkü annemizin ne olduğunu biliyorduk. Yani taraf tutmaya zorladı bizi annemize karşı” (K4, 24, E).

Anne ve babalarının aldığı boşanma kararını yetişkin yaşları ve bugünün şartlarında değerlendirmeleri istendiğinde, nasıl bir bakış açısı geliştirdikleri sorulmuştur. Alınan cevaplarda bu kararın doğru ve yerinde olduğunu düşündükleri ifade edilmiştir:

“Kesinlikle evet. Haklı buluyorum fazlasıyla. Babam başka bir kadınla gitti. Yani bu bence yeterli bir sebep. Hani aldatma.. az önceki soruda da demiştim. Aldatma işin içine girdi mi tabi ki boşanma şarttır. İşte böyle oldu. Aldatma olayı girdi işin içine” (K4, 24, E).

“Yani şöyle düşünelim bütün sorumluluk sende; çocukların bakımı, ev, iş güç her şey sende. Çocuğun okuluna kadar olan her şey sende. Hiçbir şey yapmayan bir adam var karşında ama onla evlisin ve bunun bir mantığı olduğunu düşünmüyorum ben. Annemde böyle düşünmüş olmalı herhalde. Sonuçta her şeyi ben yapıyorum, ben bakıyorum, ben büyütüyorum onla evli olmamın sebebi ne yani. Böyle düşünüp herhalde bitirmiştir. Bence gayet mantıklı bir sebep” (K6, 24, K).

Boşanmış ebeveynlerin çocukları olmanın kendilerine sağladığı avantajlı bir durum olup olmadığı sorulduğunda alınan cevapların genelde dezavantajların daha çok olduğu ancak sürecin iyi

yönetilebildiği bazı durumlarda bir avantaja dönüşebileceği şeklinde görüşlerin yer aldığı görülmüştür:

“Ama olumlu bir yanı da oldu. Gerçekten birçok şey yaşayıp görüyorsunuz ve buna göre adımlarınızı atıyorsunuz. Yani güçleniyorsunuz açıkçası, bazı yerlerden senden bir şeyler alıp götürüyor da ama bir o kadar da güç veriyor insana tabii ki” (K4, 24, E).

“Hayatı daha çabuk öğreniyorsunuz, daha çabuk kavriyorsunuz insanları” (K2, 21, K).

“Boşanmış çocuklar o kadar da böyle acınacak insanlar değil. Ya biz de normal çocuğunuz yani normal insanız” (K6, 24, K).

“Biraz daha özgüvenleri çok oluyor. Yani özgüvenleri biraz daha artmış oluyor. Hani ben kendim için söyleyeyim özgüvene biraz daha sahibim ama babam da olsaydı bazı şeyleri onla paylaşıp yaşayabilseydim daha farklı olurdu diye düşünüyorum” (K3, 18, K).

Sonuç Yerine

Araştırma sonucunda boşanmış anne baba çocuklarının evlilik, aile ve boşanma olgularına ilişkin algılarının küçük yaşta deneyimledikleri olumsuz süreçten etkilendiği ancak evlilik kurumunun bir toplum için gerekli olduğu inancının korunduğu ve anne babalarının boşanmış olmalarının evlilikle ilgili olumsuz bir algıya neden olmadığı anlaşılmıştır. Boşanma sürecinin zorluğu düşünüldüğünde evliliğe karşı olumsuz bir algının varlığından da söz edilebilir. Bu bakış açısının korku, kaygı ve güvensizlikten kaynaklı olduğu belirtilmiş, araştırmaya katılan 10 katılımcıdan 2’si anne babasının yaşadığı sıkıntıları yaşamak istemediği ve doğru bir eş seçimi yapamayacağından korktuğu için evliliğe ilişkin olumsuz bir algı geliştirdiğini ifade etmiştir.

İdeal aile tanımının; anne ve babanın ortak sorumluluk aldığı, eşit bir cinsiyet, görev ve rol dağılımının olduğu, şiddet ve çatışma ortamından uzak düşünüldüğü anlaşılmıştır. Ailede sadakat, paylaşım, saygı ve güvenin öncelikli gereklilikler arasında görüldüğü belirtilmiştir. Özellikle geniş aile örgütlenmesinin yaygın olduğu geleneksel kapalı toplumlarda ve araştırmanın yürütüldüğü Van’da, aile içi kadın ve erkek ilişkilerine yakın akraba ve sosyal çevrenin doğrudan müdahale ettiği ve bu durumun aile içi çatışmayı arttırarak boşanma sürecini hızlandırıcı bir etkiye neden olduğu anlaşılmıştır.

Boşanma sonrası velayeti anneye verilen ve tek ebeveynle yetişen çocukların baba rol modelinden yoksun kalması sonucu, hem çocukluk hem de gençlik dönemlerinde geçmeyen bir yalnızlık ve yarım kalmışlık hissi yaşadığı ve bu duygunun zamanla genellenebilir bir kırgınlığa dönüştüğü anlaşılmıştır. Özellikle ataerkil toplumlarda ve aşiret tipi geniş aile örgütlenmelerinde, kadınların toplumsal cinsiyet açısından dezavantajlı olduğu, boşanmadan tek taraflı olarak sorumlu tutulduğu, bu nedenle suçlandığı ve erkeklere kıyasla toplumsal baskıya daha fazla maruz kaldığı görülmüştür. Boşanmış olmanın sadece anne için değil, çocuk için de sosyal bir yüke ve etiketlemeye neden olduğu ve zaman zaman sosyal çevre ve akrabalar tarafından bir baskı diline dönüştüğü anlaşılmıştır.

Boşanmanın her durumda kötü bir seçim olmadığı; sadakatsizlik, fiziksel ve psikolojik şiddet, ihanet, ortak paylaşımın ve saygının bitmesi durumlarında gerekli görülmektedir. Boşanma sonrasında eşlerin çocukları psikolojik bir şiddet aracı olarak kullandıkları ve bu baskının özellikle babaya karşı zamanla bir öfkeye dönüştüğü anlaşılmıştır. Boşanmanın, evliliğin gerekleri yerine getirilmediğinde gerçekleşmesi olağan bir durum olarak görüldüğü ve her boşanmanın kötü sonuçlara yol açmayacağı tam tersine mutsuz ve çatışma dolu bir ortamda yetişen çocukların toplumsal şiddet açısından çok daha büyük bir risk taşıdığı belirtilmiştir. Ebeveynlerinin aldığı boşanma kararını haklı ve yerinde bir karar olarak değerlendirdikleri ve bu kararın arkasında ve

çoğunlukla annelerinin aldığı kararların yanında oldukları görülmüştür. Boşanmanın özellikle küçük yaştaki çocukların psikolojik gelişim süreçleri ve sosyal uyumlarını olumsuz yönde etkilediği ve bu nedenle sosyal destek ve profesyonel bir rehberlik eğitiminin çocuklar kadar boşanan yetişkinler için de kaçınılmaz bir gereklilik olduğu düşünülmektedir.

Kaynakça

- Aksan, G. ve Sönmez, Ö. A. (2019). Boşanma Sürecinde Sosyal Destek. Konya: Çizgi Kitabevi.
- Aksoy, E. (2013). Sosyoloji'ye Giriş. (Edt. İhsan Çapcıoğlu, Hayati Beşirli). (İç.) Toplum ve Kültür. Ankara: Grafiker Yayınları.
- Connell, R. W. (2017). Toplumsal Cinsiyet ve İktidar. -Toplum, Kişi ve Cinsel Politika- (3. Basım). (Çev. Cem Soydemir). İstanbul: Ayrıntı Yayınları.
- Dündar, Ö. Z. (2020). Değişen Toplumda Değişen Aile Sosyolojik Tartışmalar (iç.) Değişen ve Değiş(e)meyen Aile: Yapısı, Türleri, İşlevleri. (Edt. Nurşen adak). (4. Baskı). Ankara: Siyasal Kitabevi.
- Erdim, L. ve Ergün, A. (2016). Boşanmanın Ebeveyn ve Çocuk Üzerindeki Etkileri. *The Effects of Divorce on Parents and Children*. HSP, 2016, 3(1): 78-84.
- İlgar, Ş. (2004). Evlilik Birlikteliğinin Bozulması-Boşanma, Evlilik Okulu. (Edt. Haluk Yavuzer). İstanbul: Remzi Kitabevi.
- Kümbetoğlu, B. (2012). Sosyolojide ve Antropolojide Niteliksel Yöntem ve Araştırma. (3. Basım). İstanbul: Bağlam Yayıncılık.
- Marshall, G. (1999). Sosyoloji Sözlüğü. (Çev. Osman Akınhay, Derya Kömürcü). Ankara: Bilim ve Sanat Yayınları.
- Öngider, N. (2013). Boşanmanın Çocuk Üzerindeki Etkileri. *Effects of Divorce on Children*. Psikiyatride Güncel Yaklaşımlar, 2013, 5(2): 140-161.
- Öngören, S. (2017). Boşanma ve Boşanmanın Erken Çocukluk Dönemi Çocuklar Üzerindeki Etkileri. *Ines Journal Uluslararası Eğitim Bilimleri Dergisi*, Yıl:4, Sayı:13, aralık 2017, s.73-87.
- Sayar, K. (2007). Parçalanmış Ailelerde ve Çocuklarında Görülen Problemler, Günümüzde Aile: Uluslararası Aile Sempozyumu Kitabı, 2007, s.70-77.
- Sayın, Ö. (2021). Aile Sosyolojisi. Ankara: Doğu-Batı Yayınları.
- Slattery, M. (2018). Sosyolojide Temel Fikirler. (10. Baskı). (Yay. Haz. Ümit Tatlıcan, Gülhan Demiriz). Bursa: Sentez Yayıncılık.
- Schaefer, R. T. (2013). Sosyoloji. (12. Baskı). (Çev. Edt. Simten Coşar). Ankara: Palme Yayıncılık.
- Schwartz, M. A. and Scott, B. M. (1999). *Marriages&Families: Diversity and change*, (3rd Edition), New Jersey: Prentice Hall.
- Şentürk, Ü. (2019). Aile Sosyolojisi'ne Bir Katkı. Bursa: Dora Yayınları.
- Şirvanlı, D. (1999). Eşler arasındaki Çatışma ve Boşanmanın Çocuklar Üzerindeki Etkileri I: Davranış ve Uyum Problemleri. *Çocuk ve Gençlik Ruh Sağlığı Dergisi*, 1999, Cilt:6, Sayı:1, 19-29.

Timurturkan, M. (2020). Aile Birliğinin Bozulması: Boşanma ve Yeniden Evlenme. Tartışmalar (iç.) Değişen ve Değiş(e)meyen Aile: Yapısı, Türleri, İşlevleri. (Edt. Nurşen adak). (4. Baskı). Ankara: Siyasal Kitabevi.

Uşaklı, H. (2013). Eşinden Ayrılmış Annelerin Görüşleri Açısından Çocuklarının Sorunları, Karabük Üniversitesi Sosyal Bilimler Enstitüsü Dergisi, Yıl:2013, Cilt:3, Sayı:2.

Yıldırım, E. (2005). “Bir Modernite Rüyası: Ailenin Sonu mu? –Kütahya Yetiştirme Yurdu Örneği” Aile ve Toplum, 2 (8): 93-100.

Zencirkıran, M. (2021). Sosyoloji. (10. Baskı). Bursa: Dora Yayınları.

G7 Grubu Ülkelerin Sürdürülebilir Gelişme Performanslarının Analizi: İstatistiksel Varyans Yöntemi Tabanlı TODIM ile Bir Uygulama

Furkan Fahri ALTINTAŞ¹

Giriş

Sürdürülebilir gelişme, sürdürülebilirlik ve gelişme olarak iki kavramdan oluşmaktadır. Sürdürülebilirlik en sade anlamda her bir şeyin kendi mevcudluğunun devamlılığının sağlanması olarak açıklanmaktadır. Gelişme ise literatürde farklı açılardan değerlendirilebilmektedir. Fakat yaygın ve geniş anlamda gelişme, insan refahında oluşan artış olarak belirtilmektedir. Dar anlamda ise gelişme, kişi başı milli gelirdeki artış değeri olarak açıklanmaktadır (Bozdoğan, 2002: 57-58). Bu bağlamda sürdürülebilir gelişme, sonraki nesillerin çıkarlarının korunması ve toplumların mevcut memnuniyet seviyesini dengeleyen gelişim olarak tanımlanmaktadır (Collin, 2004; La Trobe University, 2013: 4). Sürdürülebilir gelişme konusu, dünya üzerindeki tüm insanların ortak geleceği ile ilgilenmektedir (Jansen, 2003: 231). Sürdürülebilir gelişme, insan boyutunun dışında doğal yaşamın korunmasını temel alan, ekonomi ve çevre yönetimini uluslararası boyuta getiren ve kalkınma ile çevre arasındaki ilişkide yeni bir düşünce kazandıran bir yaklaşım olarak da açıklanmaktadır (Demir, 2013: 70; Gupta & Vegelin, 2016).

Sürdürülebilir gelişme, ürünlerin yaşam dönemi işleyişleri konusunda odaklaşan ve bu işleyişlerin doğal kaynaklar üzerinde kısa ve uzun vadede ki etkilerini sorgulayan bir davranış biçiminin ifadesi olarak belirtilebilmektedir. Sürdürülebilir gelişme kapsamında doğal kaynakların dokunulmazlığının korunmasından daha ziyade, doğal kaynaklardan rasyonel bir biçimde yararlanılması ve çevre ile ekonomi arasında eş güdüm sağlanması halinde toplumların iyileşmesi sağlanabilecektir. Buna bağlı olarak sürdürülebilir gelişme hakkında ekonomik sürdürülebilirlik, sosyal sürdürülebilirlik ve çevresel sürdürülebilirlik olmak üzere 3 boyuttan söz edilebilir. Bunlardan ekonomik sürdürülebilirlik ekonomik sermaye istikrarını, sosyal sürdürülebilirlik sivil ve katılımcı güçlü bir sivil toplumu, son olarak çevresel sürdürülebilirlik ise insan ihtiyaçlarını karşılayan, doğal kaynakların korunması ile insan refahını sağlamlaştırmayı kapsamaktadır (Goodlan, 1995: 17'den akt. Karakurt Tosun, 2009: 2-3).

Sürdürülebilirlik kavramı, ikinci dünya savaşı sonrasında dünya kaynaklarının uzun dönemde tükenbilmesinden kaynaklanan Roma kulübü bildirgesiyle dikkatleri üzerine çekmiştir. Bunun yanında 1973 yılında patlak veren petrol krizi enerji kaynaklarının, 1996 yılında ise Roma Bildirgesi ile gıda kaynaklarının önemi daha da çok artmıştır (Alpman ve Göğüş, 2017: 2). Sürdürülebilir gelişmenin önemi, biyolojik çeşitliliğin azalması, düzensiz kaynak kullanımı ve bunların insan yaşamına olan olumsuz etkilerinin somut anlamda ortaya çıkmasıyla daha çok belirginleşmiştir. (Chichilnisky, 1997: 465; Gaffney, 2014).

Sürdürülebilir gelişme kapsamında özellikle 1970'li yıllardan itibaren ulusal ve uluslararası alanda pek çok araştırma yapılmıştır. Yapılan her bir araştırma, sürdürülebilir gelişme düşüncesinin kavramsallaşmasına katkı sağlamıştır. Bu kapsamda sürdürülebilir gelişme konusunda yapılan uluslararası alanda yapılan müşterek faaliyetler Tablo 1'de gösterilmiştir.

¹ Dr, Jandarma Genel Komutanlığı,

Tablo 1. Uluslararası Alanda Sürdürülebilir Gelişme Çalışmaları

Çalışmalar	Açıklamalar
Birleşmiş Milletler Çevre Programı ve Dünya Koruma Stratejisi (1980)	Sürdürülebilir gelişme kavramı ilk olarak Dünya Koruma Stratejisi kapsamında kullanılmıştır. Kavram daha çok ekolojik yaklaşım çerçevesinde ekolojik süreçlerin korunması, kaynakların sürdürülebilirliğinin kullanımı ve genetik çeşitliliğin korunması açısından incelenmiştir.
Ortak Geleceğimiz (Brutland Raporu - 1987)	Raporda giderek önemi artan çevresel sorunlar karşısında çevresel gelişme ve ekonomik kalkınma boyutları arasındaki ilişkinin sağlanmasının ve buna bağlı olarak gelişmenin sürdürülebilir olmasının insanlığın gelişimi için önemli olduğu belirtilmiştir.
Birleşmiş Milletler Çevre ve Kalkınma Konferansı (Rio de Jenario - 1992)	Konferansta insanların sürdürülebilir gelişmenin merkezinde rol oynadığı ve dünya üzerindeki her bireyin doğa ile uyumlu, sağlıklı ve verimli bir yaşam hakkı olduğu belirtilmiştir. Ayrıca konferansta sürdürülebilir insan yerleşimi, sürdürülebilir dağ geliştirme, sürdürülebilir orman gelişimi ile sürdürülebilir tarım ve kırsal kalkınma konularının teşvik edilmesi işlenmiştir.
Avrupa Birliği 5. Eylem Programı (1992)	Sürdürülebilir gelişme konusundaki inisiyatifin yerel yönetimler tarafından sağlanabileceğine dair karar kabul edilmiştir.
Sürdürülebilir Gelişme Komisyonu (1993)	Birleşmiş Milletler bünyesinde 1993 yılında kurulan Ekonomik ve Sosyal Konsey, 1992'de yapılan Birleşmiş Milletler Çevre ve Kalkınma Konferansı'nda alınan kararları hayata geçirilmesinden sorumlu tutulmuştur.
Birleşmiş Milletler Nüfus ve Kalkınma Konferansı (Kahire - 1995)	Söz konusu konferansta nüfus, çevresel kaynaklar ve gelişme boyutları arasında ilişkilerin farkına varılması ve boyutların birbirleri ile uyumlu olması gerektiği sonucuna varılmıştır.
Birleşmiş Milletler İnsan Yerleşimleri Konferansı (Habitat - İstanbul - 1996)	İnsan yerleşimleri ve sürdürülebilir gelişme boyutlarının birbirleriyle karşılıklı ilişkide olması gerektiği ve sürdürülebilir gelişmenin insan yerleşiminin temelini oluşturduğu belirtilmiştir.
Rio + 5 Forumu (New York - 1993)	Forumda sürdürülebilir gelişmeyi yerel, ulusal ve uluslararası seviyede uygulamaya sokacak yönetim sistemleri ile stratejiler üzerinde durulmuştur.

Sürdürülebilir Gelişme Konferansı (2002)	1992 yılında gerçekleştirilen Çevre ve Kalkınma Konferansı'nda alınan kararların uygulanması sürecinin genel bir değerlendirilmesi yapılmıştır.
------------------------------------------	-------------------------------------------------------------------------------------------------------------------------------------------------

Kaynak: Bozdoğan, 2010: 1017-1025; Çankır, Fındık ve Koçak 2012: 375-379

Literatüre göre sürdürülebilir gelişme genel anlamda iki boyut açısından değerlendirilmiştir. Bunlardan birincisi biyolojik çeşitlilik kapsamında biyolojik çeşitliliğin korunması, çevresel koruma, sağlıklı besinler ve iklim değişimi gibi yaklaşımlardır. İkincisi ise sosyal ve ekonomik faktörler açısından yaşam kalitesi, yaşam standardı, sürdürülebilir turizm, insani yaşam kalitesi ve globalleşme gibi konulardır (Rao, 2017). Dolayısıyla sürdürülebilir gelişmenin çeşitli amaçları bulunmaktadır. Bunlar aşağıda maddeler halinde sıralanmıştır (Türkiye Çevre Sorunları Vakfı, 1989'dan akt. Başdelioğlu, 2005: 76).

- *Büyüme Sağlamak:* Kişi başına düşen gelirin hızla yükseltilmesi ve gerileyen büyüme eğrilerin geriye çevrilmesi.
- *Büyümenin Kalitesini Hedeflemek:* Kısa vadede kâr elde etmekten daha ziyade uzun vadede küresel çıkar için çalışmak.
- *Temel Gereksinimleri Karşulamak:* Özellikle gelişmekte olan ülkelerde artan nüfusla birlikte gıda, mesken ve sağlık eğitimi gibi temel gereksinimlerin giderilmesi.
- *Sürdürülebilir Nüfus Seviyesini Kontrol Altına Almak:* Ülkelerdeki nüfus seviyelerini gerekli şekilde sağlamak.
- *Kaynak Tabanını Korumak ve Zenginleştirmek:* İnsan gereksinimlerinin sağlanması için kaynakları korumak.
- *Teknolojiyi Kullanmak ve Riski Yönetmek:* Teknolojik gelişmeleri çevreye duyarlı hale getirmek.
- *Karar Vermek İçin Çevre ve Ekonomiyi Bütünleştirmek:* Çevresel ve ekonomik kaygıların birbirleriyle çelişkili olmadığını göstermek.

Ülkelerin en önemli hedeflerinden biri sürdürülebilir gelişmeyi sağlamasıdır (Saygın, 2004: 423). Ülkeler, genellikle kendilerinin sürdürülebilir gelişme performanslarını analiz etmektedir. Çünkü ülkeler, sürdürülebilir gelişme performansları hakkında kendilerinde farkındalık oluşturarak sürdürülebilir gelişme konusundaki eksikliklerini, yeterliliklerini ve üstünlüklerini inceleyebilmektedir. Bu bağlamda ülkeler, sürdürülebilir gelişme potansiyelinin farkındalığıyla sürdürülebilir gelişme konusunda eksikliklerini telafi etmek, yeterliliklerini geliştirmek ve üstünlüklerinin devamlılığını sağlamak için stratejiler, yöntemler, yönetimler, politikalar ve faaliyetler oluşturabilmektedir. Bunun yanında ülkeler birbirlerinin sürdürülebilir gelişme performanslarını takip ederek sürdürülebilir gelişme konusunda iyi olan ülkeler ile işbirlikleri ve ortaklıklar sağlayabilmektedir. Dolayısıyla, ülkelerin sürdürülebilir gelişme performanslarının ölçümü önem kazanmakta olup, ülkeler sürdürülebilir gelişme performanslarını ölçen metriklere ihtiyaç duymaktadır. Ülkelerin sürdürülebilir gelişme performanslarını ölçen metriklerden bir tanesi uluslararası alanda tanınan Bertelsmann Vakfı (Bertelsmann Stiftung), Birleşmiş Milletler Küresel Girişimciliği (A Global Initiative United Nations) ve Cambridge Üniversitesi tarafından

oluşturulan Sürdürülebilir Gelişme Raporu'nda belirttiği Sürdürülebilir Gelişim Amaçları (Sustainable Development Goals - SDG)'dır. SDG toplamda 17 bileşen ve 92 alt bileşenden oluşmaktadır. SDG bileşen ve SDG kapsamında ülkelerin sürdürülebilir gelişme performans değerleri 1 ile 100 değer arasındadır. Ayrıca endekste ülkelerin SDG bileşen performansları 5 renkte tasniflenmiştir. Bunlardan yeşil renk niteliğinde olan ülkeler sürdürülebilir gelişim amacını başaranlar ($SDG_{Bileşenler}=x>80$), sarı renkte olan ülkeler sürdürülebilir gelişim amacına yönelik olarak mücadele edenler ($SDG_{Bileşenler}=70\leq x\leq 80$), turuncu renkte olan ülkeler sürdürülebilir gelişim amacına yönelik olarak anlamlı mücadele edenler ($SDG_{Bileşenler}=60\leq x\leq 70$), kırmızı renkte olan ülkeler sürdürülebilir gelişim amacına yönelik çoğunlukla mücadele edenler ($SDG_{Bileşenler}=50\leq x\leq 60$) ve son olarak gri renkte olan ülkeler sürdürülebilir gelişim amacına yönelik daha az mücadele edenler ($SDG_{Bileşenler}=x<50$) olarak tasniflenmiştir (Sachs ark., 2021). Bu kapsamda ülkelerin sürdürülebilir gelişim performanslarını ölçen SDG bileşenleri Tablo 2'de belirtilmiştir.

Tablo 2. SDG Bileşen ve Alt bileşenleri

Bileşenler	Alt bileşenler	Bileşenler	Altbileşenler	
Yoksulluğun Olmaması	Yoksulluk çalışan sayısı oranı 1,90\$/gün (%)	Endüstri İnovasyon ve Altyapı	İnternet kullanan nüfus (%)	
	Yoksulluk çalışan sayısı oranı 3,20\$/gün (%)		Mobil geniş bant abonelikleri (100 nüfus başına)	
Sıfır Açlık	Yetersiz beslenme prevalansı (%)		Lojistik Performans Endeksi: Ticaret ve ulaşım ile ilgili altyapının kalitesi (en kötü 1-5 en iyi)	
	5 yaş altı çocuklarda bodurluk prevalansı (%)		Times Higher Education Üniversiteleri Sıralaması: En iyi 3 üniversitenin ortalama puanı (en kötü 0-100 en iyi)	
	5 yaş altı çocuklarda zayıflama prevalansı (%)		Bilimsel ve teknik dergi makaleleri (1.000 kişi başına)	
	Obezite prevalansı, BMI ≥ 30 (yetişkin nüfusun yüzdesi)		Araştırma ve geliştirme harcamaları (GSYİH'nın yüzdesi)	
	Tahıl verimi (hasat edilen arazinin hektarı başına ton)		Azalmış Eşitsizlik	En yüksek gelire göre ayarlanmış Gini katsayısı
	Sürdürülebilir Azot Yönetimi Endeksi (en iyi 0-1,41 en kötü)			Palma oranı
	Tehlikeli pestisit ihracatı (milyon nüfus başına ton)		Sürdürülebilir Şehirler ve Toplumlar	Gecekondularda yaşayan kentsel nüfusun oranı (%)
İyi Sağlık ve İyi Olma	Anne ölüm oranı (100.000 canlı doğumda)			Çapı 2,5 mikrondan küçük olan partikül maddelerin yıllık ortalama konsantrasyonu (PM _{2,5}) ($\mu\text{g}/\text{m}^3$)
	Yenidoğan ölüm hızı (1.000 canlı doğumda)	İyileştirilmiş su kaynağına erişim (kentsel nüfusun yüzdesi)		
	Ölüm oranı, 5 yaş altı (1.000 canlı doğumda)	Toplu taşımadaki memnuniyet (%)		
	Tüberküloz insidansı (100.000 nüfus başına)	Sağlam Tüketim ve Üretim		Kentsel katı atık (kg/kişi/gün)
	Yeni HIV enfeksiyonları (enfekte olmayan 1000 nüfus başına)		Elektronik atık (kg/kişi)	
	30-70 yaş arası yetişkinlerde kardiyovasküler hastalık, kanser, diyabet veya kronik solunum yolu		Üretime dayalı SO ₂ emisyonları (kg/kişi)	

	hastalığına bağlı yaşa standardize ölüm oranı (%)		
	Evdeki hava kirliliğine ve ortamdaki hava kirliliğine atfedilebilen yaşa göre standartlaştırılmış ölüm oranı (100.000 nüfus başına)		İthalatta yer alan SO2 emisyonları (kg/kişi)
	Trafik ölümleri (100.000 nüfus başına)		Üretime dayalı nitrojen emisyonları (kg/kişi)
	Doğumda beklenen yaşam süresi (yıl)		İthalatta yer alan azot emisyonları (kg/kişi)
	Adolescent fertility rate (births per 1,000 females aged 15 to 19)	İklim Faaliyeti	Fosil yakıt yanması ve çimento üretiminden kaynaklanan CO2 emisyonları (tCO2/kişi)
	Nitelikli sağlık personelinin katıldığı doğumlar (%)		İthalatta yer alan CO2 emisyonları (tCO2/kişi)
	Dünya Sağlık Örgütü tarafından önerilen 2 aşısı alan ve hayatta kalan bebekler (%)		Fosil yakıt ihracatında yer alan CO2 emisyonları (kg/kişi)
	Evrensel sağlık kapsamı (UHC) hizmet kapsamı endeksi (en kötü 0-100 en iyi)	Su Altındaki Yaşam	Biyoçeşitlilik için önemli olan deniz alanlarında korunan ortalama alan (%)
	Öznel iyi oluş (ortalama merdiven puanı, en kötü 0-10 en iyi)		Okyanus Sağlığı İndeksi: Temiz Sular puanı (en kötü 0-100 en iyi)
Eğitim Kalitesi	Net birincil kayıt oranı (%)	Su Altındaki Yaşam	Aşırı kullanılmış veya çökmüş stoklardan yakalanan balıklar (toplam avın yüzdesi)
	Daha düşük ikincil tamamlama oranı (%)		Trol veya dip tarama ile yakalanan balıklar (%)
	Okuryazarlık oranı (15 ila 24 yaş arası nüfusun yüzdesi)		Yakalanan ve daha sonra atılan balıklar (%)
	Modern yöntemlerle karşılanan aile planlaması talebi (15 ila 49 yaş arası kadınların yüzdesi)		İthalatta vücut bulan deniz biyoçeşitliliği tehditleri (1 milyon nüfusa düşen tehdit seviyesi)
	Kadın-erkek ortalama alınan eğitim yılı oranı (%)	Karadaki Yaşam	Biyoçeşitlilik için önemli olan karasal alanlarda korunan ortalama alan (%)
Kadın-erkek işgücüne katılım oranı (%)	Biyoçeşitlilik için önemli olan tatlı su alanlarında korunan ortalama alan (%)		
Ulusal parlamentoda kadınların sahip olduğu pozisyonlar (%)	Türlerin hayatta kalmasının Kırmızı Liste İndeksi (en kötü 0-1 en iyi)		
Cinsiyet Eşitliği	Modern yöntemlerle karşılanan aile planlaması talebi (15 ila 49 yaş arası kadınların yüzdesi)		Kalıcı ormansızlaşma (orman alanının yüzdesi, 5 yıllık ortalama)
	Kadın-erkek ortalama alınan eğitim yılı oranı (%)		İthalatta somutlaşan karasal ve tatlı su biyolojik çeşitlilik tehditleri

			(1 milyon nüfusa düşen tehdit seviyesi)
	Kadın-erkek işgücüne katılım oranı (%)		Cinayetler (100.000 nüfus başına)
	Ulusal parlamentoda kadınların sahip olduğu sandalyeler (%)		Hüküm giymemiş tutuklular (hapishane nüfusunun yüzdesi)
Temiz Su ve Sanitasyon	En az temel içme suyu hizmetlerinden yararlanan nüfus (%)	Barış, Adalet ve Güçlü Kurumlar	Yaşadığı şehirde veya bölgede gece tek başına yürürken kendini güvende hissedenden nüfus (%)
	En az temel temizlik hizmetlerini kullanan nüfus (%)		Mülkiyet Hakları (en kötü 1-7 en iyi)
	Tatlı su çekimi (mevcut tatlı su kaynaklarının yüzdesi)		Sivil otorite ile doğum kayıtları (5 yaş altı çocukların yüzdesi)
	Artılan antropojenik atık su (%)		Yolsuzluk Algısı Endeksi (en kötü 0-100 en iyi)
	İthalatta yer alan kıt su tüketimi (m ³ /kişi)		Çocuk işçiliğine dâhil olan çocuklar (5-14 yaş arası nüfusun yüzdesi)
Ulaşılabilirlik ve Temiz Enerji	Elektriğe erişimi olan nüfus (%)		Başlıca konvansiyonel silahların ihracatı (100.000 nüfus başına düşen TIV sabit milyon USD)
	Temiz yakıtlara ve pişirme teknolojisine erişimi olan nüfus (%)		Basın Özgürlüğü Endeksi (en iyi 0-100 en kötü)
	Toplam elektrik çıkışı başına elektrik ve ısıtma için yakıt yanmasından kaynaklanan CO2 emisyonları (MtCO ₂ /TWh)		Adalet erişim ve adaletin karşılanabilirliği (en kötü 0-1 en iyi)
Düzenli İş ve Ekonomik Büyüme	Düzeltilmiş GSYİH büyümesi (%)	Amaçlar için Bütünleşme	Sağlık ve eğitime yapılan devlet harcamaları (GSYİH'nın yüzdesi)
	Modern köleliğin kurbanları (1.000 nüfus başına)		Yüksek gelirlili ve tüm OECD ve DAC ülkeleri için: Resmi kalkınma yardımı da dâhil olmak üzere uluslararası imtiyazlı kamu finansmanı (GNI'nin yüzdesi)
	Bir bankada veya başka bir finans kuruluşunda veya mobil para hizmeti sağlayıcısında hesabı olan yetişkinler (15 yaş ve üzeri nüfusun yüzdesi)		Diğer ülkeler: Hibeler hariç devlet geliri (GSYİH'nin yüzdesi)
	İşsizlik oranı (toplam işgücünün yüzdesi)		Kurumlar Vergisi Cenneti Puanı (en iyi 0-100 en kötü)
	Temel işçi haklarının etkin bir şekilde garanti edilmesi (en kötü 0-1 en iyi)		İstatistiksel Performans Endeksi (en kötü 0-100 en iyi)
	İthalatta somutlaşan ölümcül işle ilgili kazalar (100.000 nüfus başına)		

Kaynak: Sachs ark., 2021: 113

Sürdürülebilir gelişme kapsamında toplumların gereksinimlerinin temeli olan doğal kaynakların ve buna göre inşa edilen sosyal yaşamların kalitesi devamlılığının sürdürülmesi büyük

önem taşımaktadır. Çünkü ülkeler, sınırlı gelirlerle daha fazla hayati önem taşıyan sürdürülebilir gelişme bileşen veya bileşenlerine öncelik tanıyarak hem gereksiz maliyetler oluşturmayacak, hem de eksik kalınan sürdürülebilir gelişme bileşen veya bileşenlerin gelişimi konusunda uzmanlaşabilecektir. Böylelikle ülkelerin sahip oldukları sürdürülebilir gelişme performanslarına göre genel anlamda sürdürülebilir gelişme için hangi ülkenin/ülkelerin hangi bileşeni/bileşenleri öncelikli olarak gelişimini sağlaması gerektiğinin tespiti gerekli olmaktadır.

G7 ülkeleri, üretime dayalı olarak küresel sermayenin yaklaşık olarak %65'ini ve gayri safi yurt içi hasılanın %46'sına sahiptir (Türker, 2018: 141). Dolayısıyla G7 ülkelerinin sürdürülebilir gelişme konusundaki faaliyetleri küresel ekonomiyi, standart sürdürülebilirlik politikalarını ve diğer ülkelerin sürdürülebilir gelişme stratejilerini etkileyebileceği için söz konusu ülkelere göre sürdürülebilir gelişme bileşenlerinin önemlilik dereceleri ve sürdürülebilir gelişme performanslarının analizinin önemli olduğu değerlendirilmektedir. Bu kapsamda araştırmada ilk olarak en son ve güncel olan 2021 yılı için G7 ülkelerinin SDG bileşenlerine ait değerler üzerinden ülkelerin SDG bileşenlerinin önemlilik dereceleri İstatistiksel Varyans Yöntemi (İVY) ile hesaplanmıştır. İkinci olarak aynı bileşen değerleri üzerinden ülkelerin sürdürülebilir gelişme performansları İVY tabanlı TODIM çok kriterli karar verme (ÇKKV) yöntemi ile belirlenmiştir. Buna göre araştırmanın literatür kısmında sürdürülebilir gelişme ile yöntem açısından İVY ve TODIM yöntemleri ile ilgili araştırmalar belirtilmiştir. Yöntem kısmında ise araştırmanın veri seti, analiz düzeyi ile İVY ve TODIM yöntemleri açıklanmıştır. Son olarak sonuç ve tartışma kısmında araştırma bulgularına istinaden çıkarımlar sağlanıp tartışılmıştır.

1. LİTERATÜR

Araştırmanın literatürü iki açıdan değerlendirilmiştir. Bunlardan birincisinde araştırmanın konusu açısından sürdürülebilir gelişme ile ilgili çalışmalar belirtilmiştir. İkincisinde ise araştırmanın yöntemi çerçevesinde İVY ve TODIM yöntemini konu alan araştırmalar açıklanmıştır.

Literatürde sürdürülebilir gelişmenin çok boyutlu açıdan değerlendirilmesine yönelik pek çok araştırmaya rastlamak mümkündür. Araştırmanın konusu bakımından Ceylan (2001), sürdürülebilir gelişme ile turizm arasındaki ilişkiyi incelemiştir. Bu bağlamda Ceylan (2001), turizmin devamlılığının sağlanması ve sürdürülebilir gelişme kapsamında çevrenin ve doğal kaynakların korunmasının gerektiğini dikkat çekmiştir. Buna göre Ceylan (2001), dünyada turizm sektörünün gelişmesi için sürdürülebilir gelişme stratejileri doğrultusunda kısa ve uzun dönem sağlamlaştırılmış yaşam standardına göre yerli nüfus ihtiyaçlarının ve turistik taleplerinin karşılanmasının, turist akışının sürdürülebilirliğinin sağlanmasının ve doğal çevrenin korunmasının önemli olduğunu vurgulamıştır. Kınısız (2005), Türkiye'deki mesleki yabancı eğitiminin sürdürülebilir gelişmeye olan katkısını incelemiştir. Kınısız (2005), öncelikle mesleki eğitimin diğer kültürlerin tanınmasında ve bilgi çağına uyum sağlanmasında önemli bir faktör olduğunu işaret etmiştir. Bu bağlamda Kınısız (2005), mesleki eğitimin yabancı dil eğitimiyle kuvvetlenmesi gerektiğini ve mesleklerin yabancı dil bilgisine duydukları gereksinimleri karşılamak ve sürdürülebilir gelişme ilkeleri ile Avrupa Komisyonu Yabancı Diller Ortak Kriteri'ni yerine getirmek için Türkiye'deki meslek liselerinde ve meslek okullarında daha fazla yabancı dil derslerinin müfredata girmesi gerektiğini vurgulamıştır. Hassan, Noordin ve Sulaiman, (2010), Malezya ülkesindeki Hulu Langat ve Selangor bölgesindeki 340 lise öğrencisi üzerinden sürdürülebilir gelişme boyutlarına ait değerler üzerinden sürdürülebilir çevresel farkındalık düzeyi ile sürdürülebilir uygulamalar, tutumlar ve ahlaki değerler boyutları arasındaki ilişkiyi Pearson korelasyon katsayısı ile ölçmüşlerdir. Araştırmada, söz konusu boyutlar arasında pozitif yönlü, anlamlı ve zayıf ilişkiler olduğu tespit edilmiştir. Bu açıdan araştırmada çevresel farkındalığın sürdürülebilir gelişmeyi sağlanmasında fonksiyonel etkisinin yeterli olmadığı değerlendirilmiştir. Marsiglio (2011), nüfus artışı ve sürdürülebilir gelişme boyutları arasındaki

ilişkiyi çeşitli matematiksel modeller ile açıklamıştır. Araştırmada, doğal kaynakların yenileme kapasitelerinin sınırsız olsa bile her zaman sürdürülebilir bir yolun bulunamayabileceği, bu durumun ise doğurganlık hızı ile ölüm arasındaki farka bağlı olduğu belirtilmiştir. Ayrıca araştırmada, söz konusu matematiksel modellere göre durağan doğurganlığın ölüm oranından düşük olduğundan dolayı sürdürülebilir bir yol bulunamayacağını ve böyle bir durumda ekonomik etkinliğinin sürdürülebilir bir yapıya kavuşması için devlet müdahalelerin gerekebileceğini değerlendirilmiştir. Demir (2013), sürdürülebilir gelişme ve ekonomik kalkınma çerçevesinde biyolojik çeşitliliğin önemini Türkiye'nin sahip olduğu gen kaynakları bakımından açıklamıştır. Buna göre Demir (2013), sürdürülebilir gelişmenin sağlanmasında biyolojik çeşitliliğin korunması politikalarının oluşturulmasının ve bu oluşumların ekonomi kapsamına dâhil edilmesinin gelecek kuşakların gereksinimlerinin karşılanmasında önemli olduğunu dikkat çekmiştir. Böylelikle Demir (2013), Türkiye'nin zengin biyolojik çeşitliliğe sahip olmasından dolayı Türkiye'nin biyolojik çeşitliliğin korunmasında sürdürülebilir gelişme stratejilerini benimseyerek ekonomik ve ekolojik fayda sağlayabileceğini ifade etmiştir. Alptekin (2015), Avrupa Birliği ülkelerinin 2014 yılına ait EUROSTAT (Avrupa İstatistik Kurumu)'dan sağladığı SDG bileşen verileri üzerinden söz konusu ülkelerin sürdürülebilir performanslarını TOPSIS yöntemi ile ölçmüşlerdir. Bulgulara göre, en yüksek sürdürülebilir gelişme performansına sahip ilk üç ülkenin İsveç, Danimarka ve Lüksemburg olduğu gözlenmiştir. Hem Avrupa Birliği ve hem de G7 grubunda yer alan ülkeler için bu sıralamalar, İngiltere, Almanya, Fransa ve İtalya olduğu tespit edilmiştir. Balzercak ark., (2016), Avrupa Birliği ülkelerinin 2004, 2008 ve 2013 yılların için EUROSTAT (Avrupa İstatistik Kurumu)'dan sağladığı SDG bileşen verileri üzerinden söz konusu ülkelerin sürdürülebilir gelişme performanslarını TOPSIS yöntemi ile hesaplamışlardır. Araştırmada, 2004 yılı için ülkelerin sürdürülebilir gelişme performans sıralaması Danimarka, İsveç, Hollanda, 2008 yılı için İsveç, Hollanda, İngiltere ve 2013 yılı için ise İsveç, Danimarka ve İngiltere olduğu tespit edilmiştir. Hem Avrupa birliği ve hem de G7 grubunda yer alan ülkeler açısından söz konusu sıralamalar 2004 yılı için İngiltere, Fransa, İtalya, Almanya, 2008 ve 2013 yılları için ise İngiltere, Fransa, Almanya ve İtalya olarak gözlenmiştir. Mateusz ark., (2016), Avrupa Birliği ülkelerinin 2016 yılı için EUROSTAT (Avrupa İstatistik Kurumu)'dan sağladığı SDG bileşen verileri üzerinden söz konusu ülkelerin sürdürülebilir gelişme performanslarını TOPSIS ve VIKOR yöntemleri ile tespit etmişlerdir. Araştırmada, sürdürülebilir gelişme performansı en fazla olan ilk üç ülkenin TOPSIS yöntemine göre Avusturya, Danimarka ve Finlandiya, VIKOR yöntemine göre ise Avusturya, Fransa ve Almanya olarak sıralandığı bulgusuna ulaşılmıştır. Ayrıca araştırmada hem Avrupa Birliği hem de G7 grubunda yer alan ülkeler açısından söz konusu sıralama TOPSIS yöntemine göre Almanya, İtalya, Fransa ve İtalya, VIKOR yöntemine göre ise Fransa, Almanya, İtalya ve İngiltere olarak gözlenmiştir. Derman ve Hacıeminoğlu (2017), 2013-2014 akademik yıllarında Türkiye'nin Güney Doğu Anadolu bölgesindeki bir ilçede 269 sınıf öğretmeninden elde ettiği ilgili veriler ile sürdürülebilir gelişme için eğitim bağlamında çevre boyutları arasındaki ilişkileri incelemişlerdir. Araştırmada öğretmenlerin çevre tutumlarının, çevre kullanımlarının ve çevre sorunsalı ilgileri arasında anlamlı ve orta düzeyde, öğretmenlerin çevre kullanımlarıyla çevre sorunsalına olan ilgisi arasında yine anlamlı ve orta düzeyde ilişki olduğunu sonucuna ulaşılmıştır. Szopik-Depczyńska ark., (2018), Avrupa İstatistik Kurumu (EUROSTAT)'un oluşturduğu Sürdürülebilir Gelişme: 2030 Ajandası'ndaki Avrupa Birliği ülkelerinin 17 SDG bileşenlerine ait veriler üzerinden söz konusu bileşenler arasındaki ilişkiyi Weber (1971)'in medya vektörüne dayalı taksonomik gelişme ölçüsü ile tespit etmişlerdir. Araştırmada, ülkelerin kendi verilerine istinaden bileşenler arasındaki ilişkilerin, ülkelerin toplu verilerine kıyasla nispeten daha düşük değerde olduğu belirlenmiştir. Araştırmada bu sonuçlara göre, sürdürülebilir gelişme göstergeleri arasındaki ilişkilerin genel anlamda ülkeden ülkeye çok farklılıklar gösterdiği sonucuna ulaşılmıştır. Neto ark., (2019), Brezilya'da Sou Puala şehrindeki iki tekstil fabrikasından elde ettiği veriler ile temiz üretim ile çevresel sürdürülebilirlik boyutları arasındaki ilişkiyi incelemişlerdir. Bulgulara göre, temiz üretim uygulamalarının sürdürülebilir gelişme çerçevesinde ekonomik ve çevresel kazanımlar sağlandığını tespit edilmiştir.

Buna göre araştırmada, tekstil sektöründe temiz üretimin benimsenmesiyle sağlanan ekonomik ve çevresel avantajların sürdürülebilir gelişmeye katkısı olduğu sonucuna ulaşılmıştır. Zhao, Mbachu ve Liu, (2020), Yeni Zelanda ülkesinde yapı endüstrisindeki sürdürülebilir gelişmeyi incelemek için Mühendisler ve Mimarlar Odası ve Metraj Araştırmacıları Enstitüsü'nde çalışan toplam 78 çalışandan yapı proje sistemi, ekonomik pazar iklimi ile dış çevre ve yapı proje maliyetine olan veriler üzerinden literatüre dayalı olarak 6 hipotez oluşturulmuştur. Bu kapsamda Zhao ark., (2020), söz konusu hipotezleri yapı proje sisteminin yapı proje maliyetine, ekonomik pazar ikliminin yapı proje maliyetine, dış çevrenin yapı proje maliyetine, ekonomik pazar ikliminin yapı proje sistemine, dış çevrenin ekonomik pazar iklimine ve son olarak dış çevrenin yapı proje sistemine olan etkilerini yapısal eşitlik modeli ile araştırmışlardır. Araştırma sonucuna göre, yapı proje sisteminin yapı proje maliyetine, ekonomik pazar ikliminin yapı proje sistemi ile yapı proje maliyetine ve son olarak dış çevrenin ekonomik pazar iklimine anlamlı ve pozitif yönlü etkilerinin olduğunu belirlemiştir. Bu sonuçlara göre, araştırma kapsamında Yeni Zelanda'daki yapı endüstrisi ile uğraşan firmalar tarafından maliyeti etkileyen faktörlerin tanımlanması ve değerlendirilmesiyle ve buna bağlı olarak ilgili firmaların söz konusu ilişki analize göre uygulayacağı sürdürülebilir gelişme politikalarıyla firmaların maliyet performanslarını artırabileceği ve buna göre yapı endüstrilerinin sürdürülebilir gelişme ile emisyonu azaltma hedefini sağlayabileceğini vurgulamışlardır. Odabaşı (2021), 1982 Anayasası'nı ekonomik gelişme ve çevresel sürdürülebilirlik açısından değerlendirmiştir. Buna göre Odabaşı (2021), 1982 Anayasasının ekonomik gelişme ve sürdürülebilirlik ilişkisini düzenleyebilecek bir reform süreci oluşturmasıyla, sürdürülebilir gelişmenin Türkiye'deki sivil toplum örgütleri, araştırmacılar, siyasi partiler ve diğer organizasyonlar için değerlendirilmeye alınabilecek geniş bir örnek yelpaze sunulabileceğini belirtmiştir.

Literatürün ikinci kısmı çerçevesinde araştırmanın yöntemi açısından İVY ve TODIM yöntemi ile ilgili araştırmalar Tablo 3'de açıklanmıştır.

Tablo 3. İVY ve TODIM Literatürü

Araştırmacı/Araştırmacılar	Yöntem	Araştırma Konusu
Hanine ark., (2016)	Bulanık AHP ve TODIM	Depolama sahası yer seçimi
Tayalı & Timor (2017)	İVY tabanlı AHP	İVY tabanlı AHP uygulamasına ilişkin uygulama
Hu, Yang ve Chen (2018)	Decision-theoretic rough sets, Bayes ile TODIM	Tedavi seçim yeri
Nasser ark., (2019)	İVY	Yemen'deki sağlık hizmetlerinin performanslarının analizi
Odu (2019)	İVY, CRITIC, ENTROPİ	Akıllı telefon seçimi
Vavrek (2019)	Standart Sapma ve İVY tabanlı TOPSIS	TOPSIS yöntemi için en uygun kriter ağırlık yönteminin belirlenmesi
Gülençer & Türkoğlu (2020)	İVY tabanlı OCRA	Avrupa ülkelerinin finansal gelişmişlik performansının analizi
Ünal & Çetin (2020)	DEMATEL tabanlı TODIM	Konaklama işletmelerinde CRM yazılımı seçimi
Lin ark., (2021)	TODIM	Kazı sisteminin risklerinin değerlendirilmesi
Karakış (2022)	BWM tabanlı TODIM	Perakende sektöründe tedarikçi seçimi

Kaur, Pradhan ve Priya, (2022)	Bulanık TODIM	Tedarik zincirinde envanter politika seçimi.
Lima ark., (2022)	TODIM ve TOPSIS	Proje yöneticisi seçimi
Su (2022)	TODIM	Endüstriyel kontrol sistem güvenliği tedarikçi seçimi
Sun ark., (2022)	TODIM	Çin Halk Cumhuriyeti'ndeki şehirlerin yeşil büyüme performanslarının analizi
Zhang ark., (2022)	Bulanık TODIM	Duygu analizine dayalı ürün seçimi

Literatür incelendiğinde, İVY ile ilgili olarak araştırmaların çok kısıtlı olduğu gözlenmiştir. TODIM yönteminden ise pek çok araştırmada seçim ve karar alternatiflerinin performans analizi için yararlandığı tespit edilmiştir.

2. Yöntem

2.1. Araştırmanın Veri Seti ve Analizi

Araştırmanın veri setini en son ve güncel olan 2021 yılı için G7 ülkelerinin SDG bileşenlerine ait değerler oluşturmaktadır. Araştırmada SDG bileşenlerinin önemlilik derecelerinin (ağırlık katsayılarının) belirlenmesinde İVY yöntemi kullanılmıştır. Bu bağlamda G7 ülkelerinin sürdürülebilir gelişme performansları ise İVY tabanlı TODIM yöntemi ile hesaplanmıştır. Araştırmada kolaylık sağlaması açısından SDG bileşenlerinin kısaltmaları Tablo 4'de gösterilmiştir.

Tablo 4. SDG Bileşenlerinin Kısaltmaları

SDG Bileşenleri	Bileşenlerin Kısaltmaları
Yoksulluğun Olmaması	SDG1
Sıfır Açlık	SDG2
İyi Sağlık ve İyi Olma	SDG3
Eğitim Kalitesi	SDG4
Cinsiyet Eşitliği	SDG5
Temiz Su ve Sanitasyon	SDG6
Ulaşılabilirlik ve Temiz Enerji	SDG7
Düzenli İş ve Ekonomik Büyüme	SDG8
Endüstri İnovasyon ve Altyapı	SDG9
Azalmış Eşitsizlik	SDG10
Sürdürülebilir Şehirler ve Toplumlar	SDG11
Sağlam Tüketim ve Üretim	SDG12
İklim Faaliyeti	SDG13
Su Altındaki Yaşam	SDG14
Karadaki Yaşam	SDG15
Barış, Adalet ve Güçlü Kurumlar	SDG16
Amaçlar için Bütünleşme	SDG17

2.2. İstatistiksel Varyans Yöntemi (İVY)

İVY yöntemi, kriterlerin ağırlık katsayılarının veya önemlilik derecelerinin tespitinde kullanılan objektif ağırlıklandırma tekniğidir (Demir, Özyalçın ve Bircan, 2021: 52). Yöntemde kriterler objektif olarak ağırlıklandırıldığından dolayı kişilerin subjektif değerlendirmeleri dikkate

alınmamaktadır. Buna göre esas olarak İVY’de kriterlerin varyansları ölçülerek kriter ağırlıkları tespit edilmektedir. (Gülençer & Türkoğlu, 2020: 1335). Yöntemin en önemli özelliği, kriterlerin ağırlık katsayılarının tespitinin basit ve sade matematiksel işlemlere dayanmasıdır. Söz konusu yöntemin uygulama adımları aşağıda belirtilmiştir (Tayalı & Timor; 2017: 34; Demir, Özyalçın ve Bircan, 2021: 52).

1. Adım: Karar Matrisinin Sağlanması:

$$X = [x_{ij}]_{n \times m} = \begin{bmatrix} x_{11} & x_{12} & \cdots & k_{1m} \\ x_{21} & x_{22} & \cdots & k_{2m} \\ \vdots & \vdots & \vdots & \vdots \\ x_{n1} & x_{n2} & \cdots & k_{nm} \end{bmatrix} \quad (1)$$

Matriste x_{ij} i. karar alternatifinin j. kriter kapsamında değerini açıklamaktadır.

2. Adım: Kriter Ağırlıklarının Tespit Edilmesi:

Kriter ağırlıklarının ölçülmesi için öncelikle kriterlerin varyans değerleri karar matrisi değerleri üzerinden eşitlik 2 ile tespit edilmesi gerekmektedir.

$$v_k = \frac{\sum_{i=1}^n (x_{ij} - \bar{x}_{ij})^2}{m} \quad (2)$$

Yöntemin devamında kriterlerin varyans değerleri üzerinden kriterlerin ağırlık katsayıları eşitlik 3 ile belirlenir.

$$w_j = \frac{v_k}{\sum_{k=1}^m v_k} \quad (3)$$

2.3. TODIM Yöntemi

TODIM (Tomada de Deciso Interative Multicriterio=Interative Multi Criteria Decision Making) Gomes ve Lima (1992) tarafından geliştirilmiş bir yöntemdir. Yöntem, farklı kriterler kapsamında karar alternatifleri arasında ikili karşılaştırma yapılarak bir karar alternatifinin diğer karar alternatifine olan baskınlığının ölçülmesi esasına dayanmaktadır. Yöntemde referans kriteri seçimi sonrasında her bir karar alternatifinin diğer karar alternatiflerine olan kısmi ve genel baskınlık değerleri ölçülür. Genel baskınlık değerlerine göre karar alternatifleri sıralanarak yöntem tamamlanır (Aytaç Adalı, 2016: 74). Bu kapsamda TODIM yönteminin uygulama adımları aşağıda açıklanmıştır (Gomes & Lima, 1992; Gomes & Rangel, 2009: 206-207; Llamazares, 2018: 1042-1043, Demir, Özyalçın ve Bircan, 2021: 329-330).

1. Adım Karar Matrisinin Sağlanması:

$$X = [x_{ij}]_{n \times m} = \begin{bmatrix} x_{11} & x_{12} & \cdots & k_{1m} \\ x_{21} & x_{22} & \cdots & k_{2m} \\ \vdots & \vdots & \vdots & \vdots \\ x_{n1} & x_{n2} & \cdots & k_{nm} \end{bmatrix} \quad (4)$$

Matriste x_{ij} i. karar alternatifinin j. kriter kapsamında değerini açıklamaktadır.

İkinci Adım: Karar Matrisinin Normalizasyonu:

Farklı birimlerde yer alan kriterler [0,1] aralığında değer aldırılarak kriterlerin karar matrisindeki değerleri eşitlik 5 ile normalize edilir.

$$R = \begin{bmatrix} r_{11} & \cdots & r_{1n} \\ \vdots & \ddots & \vdots \\ r_{m1} & \cdots & r_{mn} \end{bmatrix} \quad (5)$$

Eğer kriterler fayda veya maksimizasyon yönlü ise eşitlik 6, buna karşın kriterler maliyet veya minimizasyon yönlü ise eşitlik 7'den faydalanılır.

$$r_{ij} = \frac{(x_{ij} - x_i^-)}{(x_i^+ - x_i^-)} \quad (6)$$

$$r_{ij} = \frac{(x_i^+ - x_{ij})}{(x_i^+ - x_i^-)} \quad (7)$$

Eşitlik 6 ve eşitlik 7'de belirtilen x_i^+ sütunlarda bulunan en yüksek değeri, x_i^- ise sütunlarda bulunan en az değeri göstermektedir.

3. Adım: Referans Kriterlerinin Tespiti:

Referans kriteri, en fazla önemlilik ağırlığına sahip olan kriter olarak belirtilir. Sonrasında eşitlik 8 ile kriter ağırlıkları tekrar ölçülür.

$$w_{jr} = \frac{w_j}{w_r} \quad (8)$$

Eşitlik 8'de w_r kriterin ağırlığını, w_j ise j kriterlerinin ağırlığını açıklamaktadır. Buna göre tüm kriterler standartlaştırılıp en önemli olan kriterin son ağırlığı 1 değerini alır.

4. Adım: Karar Alternatiflerinin Birbirlerine Olan Baskınlık Değerlerinin Ölçülmesi:

Her bir karar alternatifinin baskınlık değerleri eşitlik 9 yardımıyla hesaplanır.

$$Q_j(A_i, A_i') = \begin{cases} 0, & r_{ij} - r_{i'j} = 0 \\ \sqrt{\frac{w_{jr}(r_{ij} - r_{i'j})}{\sum_{j=1}^n w_{jr}}}, & r_{ij} - r_{i'j} > 0 \\ -\frac{1}{Q} \sqrt{\frac{(\sum_{j=1}^n w_{jr})(r_{ij} - r_{i'j})}{w_{jr}}}, & r_{ij} - r_{i'j} < 0 \end{cases} \quad (9)$$

$r_{ij} - r_{i'j} > 0$: j. kritere göre A_i karar alternatifinin A_i' karar alternatifine göre karşı kazancını açıklar.

$r_{ij} - r_{i'j} < 0$: j. kritere göre A_i karar alternatifinin A_i' karar alternatifine göre karşı kaybını açıklar.

Q_j = Kayıptan kaçınma katsayısını açıklar ve bu değer genel olarak 1 değerini alır.

5. Adım: Karar Alternatiflerinin Kısmi Baskınlık Değerlerinin Hesaplanması:

$$\delta(A_i, A_i') = \sum_{j=1}^n Q_j(A_i, A_i') \quad (10)$$

6. Adım: Karar Alternatiflerinin Genel Baskınlık Değerlerinin (Performans Değerlerinin) Hesaplanması:

$$\zeta_i = \frac{\sum_{i=1}^m \delta(A_i, A_i') - \min \sum_{i=1}^m \delta(A_i, A_i')}{\max \sum_{i=1}^m \delta(A_i, A_i') - \min \sum_{i=1}^m \delta(A_i, A_i')} \quad (11)$$

3. BULGULAR

İVY kapsamında ilk adımda eşitlik 1 ile karar matrisi oluşturulmuştur. Söz konusu karar matrisi Tablo 5'de gösterilmiştir.

Tablo 5. Karar Matrisi

Bileşenler	ABD	Almanya	Fransa	İngiltere	İtalya	Japonya	Kanada	Ortalamalar
SD1	99,23	99,53	99,75	99,73	98,06	99,23	99,53	99,294
SD2	69,14	72,44	73,73	67,31	71,02	75,2	67,36	70,886
SD3	88,68	93,77	92,51	92,78	94,04	94,6	93,95	92,904
SD4	99,24	98,79	99,71	98,38	96,71	99,74	99,59	98,88
SD5	74,35	80,71	86,98	82,98	72,83	61,48	82,39	77,389
SD6	84,27	84,7	86,68	92,29	82,14	84,87	85,9	85,836
SD7	93,53	93,61	96,97	93,76	93,85	93,66	94,89	94,324
SD8	76,6	87,36	82,43	80,48	76,57	86,81	81,46	81,679
SD9	93,94	92,97	87,41	89,83	83,6	89,54	85,55	88,9779
SD10	46,96	86,52	84,31	66,34	71,55	75,34	83,17	73,456
SD11	92,59	91,32	89,31	93,34	82,34	85,83	92,74	89,639
SD12	53,58	54,89	57,67	53,3	63,61	66,62	51,03	57,243
SD13	52,66	60,68	72,37	57,85	76,82	66,41	47,56	62,05
SD14	64,62	62,65	61,45	73,12	53,54	51,71	63,66	61,536
SD15	60,59	79,74	70,85	76,72	80,22	63,85	59,86	70,261
SD16	73,35	84,68	75,14	83,13	78,99	91,6	84,45	81,62
SD17	68,82	77,83	71,2	58,22	62,95	71,48	72,55	69,007

Yöntemin ikinci adımında eşitlik 2 ve eşitlik 3 yardımıyla SDG bileşenlerinin önemlilik dereceleri (kriter ağırlıkları) tespit edilmiştir. Buna ilişkin bileşenlerin önemlilik dereceleri Tablo 6'da gösterilmiştir.

Tablo 6. Bileşenlerin Önemlilik Dereceleri

Ortalamalar	Bileşenler	Değerler	Bileşenlerin Önemlilik Dereceleri	Bileşenler	Değerler	Sıralama
	SDR1	99,294		SDR1	0,00049	17
SDR2	70,886	SDR2	0,01372	13		
SDR3	92,904	SDR3	0,00574	14		
SDR4	98,88	SDR4	0,00168	16		
SDR5	77,389	SDR5	0,10575	4		
SDR6	85,836	SDR6	0,01451	12		
SDR7	94,324	SDR7	0,00226	15		
SDR8	81,673	SDR8	0,02690	9		
SDR9	88,977	SDR9	0,02025	11		
SDR10	73,456	SDR10	0,27313	1		

SDR11	89,639	SDR11	0,02456	10
SDR12	57,243	SDR12	0,04822	8
SDR13	62,05	SDR13	0,15807	2
SDR14	61,536	SDR14	0,07409	5
SDR15	70,261	SDR15	0,11328	3
SDR16	81,62	SDR16	0,05654	7
SDR17	69,007	SDR17	0,06081	6

Tablo 6 incelendiğinde, İVY yöntemine göre önemlilik derecesi en fazla olan SDG bileşeninin SDG 10 ($w_{SDG10}=0,27313$), buna karşın önemlilik derecesi en az olan SDG bileşeninin ise SDG1 olduğu tespit edilmiştir. Tablo 6 değerlendirildiğinde, önemlilik derecesi az olması açısından SDG1, SDG4, SDG7 ve SDG3 bileşenlerinin diğer bileşenler arasında, önemlilik derecesi fazla olması açısından ise özellikle SDG10 başta olmak üzere SDG13, SDG15 ve SDG5 bileşenlerinin diğer bileşenler arasında belirgin farklılıkları bulunmaktadır. Genel anlamda önemlilik derecesi az olan SDG bileşenleri, ülkelerin birbirleri arasında söz konusu bileşen performansları arasındaki farkların, diğer bileşen performanslarının ülkeler açısından birbirleri arasındaki farklara göre az veya ülkelerin bileşen performanslarının daha benzer olduğunu göstermektedir. Önemlilik derecesi fazla olan SDG bileşenleri ise ülkelerin birbirleri ile bileşen performansları arasındaki farkların, diğer bileşen performanslarının ülkeler açısından birbirleri arasındaki farklara göre fazla veya ülkelerin bileşen performanslarının daha ayrışık olduğunu açıklamaktadır.

TODIM yöntemi kapsamında birinci adımda eşitlik 4 ile karar matrisi oluşturulması gerekmektedir. Söz konusu karar matrisi İVY yöntemi kapsamında Tablo 5’de belirtilmiştir. Yöntemin ikinci adımında eşitlik 5 ve bileşenler pozitif yönlü olduğundan eşitlik 6 ile karar matrisinin normalize değerleri hesaplanmıştır. Hesaplanan normalize değerler Tablo 7’de gösterilmiştir.

Tablo 7. Normalize Karar Matrisi

Bileşenler\Ülkeler	ABD	Almanya	Fransa	İngiltere	İtalya	Kanada	Japonya
SDR1	0,692	0,87	1	0,988	0	0,692	0,87
SDR2	0,232	0,65	0,814	0	0,47	1	0,006
SDR3	0	0,86	0,647	0,693	0,905	1	0,89
SDR4	0,835	0,686	0,99	0,551	0	1	0,95
SDR5	0,505	0,754	1	0,843	0,445	0	0,82
SDR6	0,21	0,252	0,447	1	0	0,269	0,37
SDR7	0	0,023	1	0,067	0,093	0,038	0,395
SDR8	0,003	1	0,543	0,362	0	0,949	0,453
SDR9	1	0,906	0,368	0,603	0	0,574	0,189
SDR10	0	1	0,944	0,49	0,622	0,717	0,915
SDR11	0,932	0,816	0,634	1	0	0,317	0,945
SDR12	0,164	0,248	0,426	0,146	0,807	1	0
SDR13	0,174	0,448	0,848	0,352	1	0,644	0
SDR14	0,603	0,511	0,455	1	0,085	0	0,558
SDR15	0,036	0,976	0,54	0,828	1	0,196	0
SDR16	0	0,621	0,098	0,536	0,309	1	0,608
SDR17	0,541	1	0,662	0	0,241	0,676	0,731

Yöntemin üçüncü adımında, eşitlik 5 ile referans kriter değerleri kapsamında kriter ağırlıklarının (önemlilik derecelerinin) tekrar hesaplanan değerleri belirlenmiş olup, söz konusu değerler Tablo 8’de gösterilmiştir.

Tablo 8. Bileşenlerin Yeniden Hesaplanan Kriter Ağırlıkları

Bileşenler	Gerçek Kriter Ağırlıkları	Yeniden Hesaplanan Kriter Ağırlıkları
SDR1	0,00049	0,002
SDR2	0,01372	0,05
SDR3	0,00574	0,021
SDR4	0,00168	0,006
SDR5	0,10575	0,387
SDR6	0,01451	0,053
SDR7	0,00226	0,008
SDR8	0,0269	0,098
SDR9	0,02025	0,074
SDR10	0,27313	1
SDR11	0,02456	0,09
SDR12	0,04822	0,177
SDR13	0,15807	0,579
SDR14	0,07409	0,271
SDR15	0,11328	0,415
SDR16	0,05654	0,207
SDR17	0,06081	0,223
Toplam	1	3,661

TODIM yönteminin dördüncü adımında karar alternatiflerinin (ülkelerin) birbirlerine olan baskınlık değerleri eşitlik 9 ile açıklanmıştır. Buna ilişkin olarak karar alternatiflerinin (ülkelerin) birbirlerine olan baskınlık değerleri Tablo 10, Tablo 11, Tablo 12, Tablo 13, Tablo 14, Tablo 15 ve Tablo 16’da açıklanmış ve araştırmada kolaylık sağlaması açısından ülkelerin kısaltmaları Tablo 9’da gösterilmiştir.

Tablo 9. Ülkelerin Kısaltmaları

Ülkeler	Kısaltmalar
ABD	A1
Almanya	A2
Fransa	A3
İngiltere	A4
İtalya	A5
Japonya	A6
Kanada	A7

- A1’in Diğer Ülkeler Üzerindeki Baskınlık Değerleri:

Tablo 10. A1'in Baskınlık Değerleri

Bileşenler	A1-A2	A1-A3	A1-A4	A1-A5	A1-A6	A1-A7
SDR1	-18,051	-23,744	-23,277	0,019	0	-18,051
SDR2	-5,532	-6,528	0,056	-4,174	-7,499	0,056
SDR3	-12,244	-10,62	-10,991	-12,561	-13,204	-12,456
SDR4	0,016	-9,725	0,022	0,037	-10,034	-8,377
SDR5	-1,535	-2,164	-1,788	0,08	0,231	-1,726
SDR6	-1,703	-4,046	-7,387	0,055	-2,019	-3,324
SDR7	-3,244	-21,392	-5,537	-6,524	-4,17	-13,445
SDR8	-6,103	-4,491	-3,662	0,009	-5,945	-4,1
SDR9	0,044	0,113	0,09	0,142	0,093	0,128
SDR10	-1,913	-1,859	-1,339	-1,509	-1,62	-1,83
SDR11	0,053	0,086	-1,663	0,151	0,123	-0,727
SDR12	-1,318	-2,328	0,03	-3,647	-4,158	0,089
SDR13	-1,316	-2,064	-1,061	-2,285	-1,724	0,166
SDR14	0,083	0,105	-2,316	0,196	0,211	0,058
SDR15	-2,88	-2,109	-2,643	-2,916	-1,188	0,064
SDR16	-3,314	-1,317	-3,079	-2,338	-4,205	-3,279
SDR17	-2,745	-1,409	0,182	0,135	-1,489	-1,766

- A2'nin Diğer Ülkeler Üzerindeki Baskınlık Değerleri:

Tablo 11. A2'nin Baskınlık Değerleri

Bileşenler	A2-A1	A2-A3	A2-A4	A2-A5	A2-A6	A2-A7
SDR1	0,01	-15,426	-14,697	0,022	0,01	0
SDR2	0,076	-3,465	0,094	0,05	-5,062	0,094
SDR3	0,07	0,035	0,031	-2,801	-4,94	-2,287
SDR4	-9,535	-13,619	0,015	0,034	-13,842	-12,692
SDR5	0,162	-1,525	-0,918	0,181	0,282	-0,79
SDR6	0,025	-3,67	-7,188	0,06	-1,084	-2,855
SDR7	0,007	-21,145	-4,487	-5,66	-2,62	-13,047
SDR8	0,163	0,111	0,131	0,164	0,037	0,121
SDR9	-2,156	0,104	0,078	0,135	0,082	0,12
SDR10	0,523	0,124	0,373	0,321	0,278	0,152
SDR11	-2,172	0,067	-2,736	0,142	0,111	-2,291
SDR12	0,064	-1,919	0,07	-3,4	-3,944	0,109
SDR13	0,208	-1,59	0,123	-1,868	-1,113	0,266
SDR14	-1,115	0,064	-2,57	0,178	0,194	-0,797
SDR15	0,326	0,222	0,13	-0,46	0,297	0,333
SDR16	0,187	0,172	0,069	0,133	-2,589	0,027
SDR17	0,167	0,143	0,247	0,215	0,14	0,128

- A3'ün Diğer Ülkeler Üzerindeki Baskınlık Değerleri:

Tablo 12. A3'ün Baskınlık Değerleri

Bileşenler	A3-A1	A3-A2	A3-A4	A3-A5	A3-A6	A3-A7
SDR1	0,013	0,008	0,003	0,023	0,013	0,008
SDR2	0,089	0,047	0,105	0,069	-3,69	0,105
SDR3	0,061	-6,094	-2,832	-6,707	-7,845	-6,509
SDR4	0,016	0,022	0,027	0,04	-2,47	0,008
SDR5	0,229	0,161	0,129	0,242	0,325	0,138
SDR6	0,059	0,053	-6,181	0,08	0,051	0,033
SDR7	0,047	0,046	0,045	0,045	0,046	0,036
SDR8	0,12	-4,132	0,07	0,121	-3,894	0,049
SDR9	-5,592	-5,159	-3,41	0,086	-3,192	0,06
SDR10	0,508	-0,453	0,352	0,297	0,249	0,089
SDR11	-3,482	-2,721	-3,859	0,125	0,088	-3,557
SDR12	0,113	0,093	0,116	-2,807	-3,446	0,144
SDR13	0,326	0,252	0,28	-0,98	0,18	0,366
SDR14	-1,414	-0,87	-2,713	0,165	0,184	-1,18
SDR15	0,239	-1,961	-1,594	-2,014	0,197	0,247
SDR16	0,074	-3,041	-2,783	-1,932	-3,994	-3,003
SDR17	0,086	-2,356	0,201	0,16	-0,479	-1,064

- A4'ün Diğer Ülkeler Üzerindeki Baskınlık Değerleri:

Tablo 13. A4'ün Baskınlık Değerleri

Bileşenler	A4-A1	A4-A2	A4-A3	A4-A5	A4-A6	A4-A7
K1	0,013	0,008	-4,687	0,023	0,013	0,008
K2	-4,122	-6,899	-7,72	-5,866	-8,557	-0,663
K3	0,063	-5,396	0,016	-6,079	-7,316	-5,86
K4	-13,164	-9,076	-16,367	0,03	-16,552	-15,603
K5	0,189	0,097	-1,219	0,205	0,299	0,049
K6	0,107	0,104	0,089	0,12	0,103	0,096
K7	0,012	0,01	-20,663	-3,449	0,008	-12,252
K8	0,098	-4,882	-2,6	0,098	-4,683	-1,844
K9	-4,432	-3,872	0,069	0,11	0,024	0,091
K10	0,366	-1,366	-1,289	-0,695	-0,912	-1,247
K11	0,041	0,067	0,095	0,157	0,13	0,037
K12	-0,61	-1,452	-2,407	-3,698	-4,203	0,084
K13	0,168	-0,779	-1,771	-2,024	-1,359	0,236
K14	0,171	0,19	0,201	0,26	0,272	0,181
K15	0,3	-1,143	0,181	-1,232	0,268	0,306
K16	0,174	-1,226	0,157	0,113	-2,865	-1,128
K17	-2,98	-4,052	-3,297	-1,989	-3,331	-3,464

- A5'in Diğer Ülkeler Üzerindeki Baskınlık Değerleri:

Tablo 14. A5'in Baskınlık Değerleri

Bileşenler	A5-A1	A5-A2	A5-A3	A5-A4	A5-A6	A5-A7
SDR1	-35,591	-39,907	-42,784	-42,527	-35,591	-39,907
SDR2	0,057	-3,63	-5,019	0,08	-6,229	0,08
SDR3	0,072	0,016	0,038	0,035	-4,07	0,009
SDR4	-22,572	-20,459	-24,578	-18,336	-24,702	-24,076
SDR5	-0,753	-1,71	-2,291	-1,94	0,217	-1,883
SDR6	-3,809	-4,172	-5,557	-8,311	-4,311	-5,055
SDR7	0,014	0,012	-20,373	0,008	0,011	-11,756
SDR8	-0,335	-6,112	-4,504	-3,677	-5,954	-4,114
SDR9	-7,034	-6,695	-4,267	-5,462	-5,329	-3,058
SDR10	0,412	-1,176	-1,086	0,19	-0,59	-1,036
SDR11	-6,157	-5,761	-5,078	-6,378	-3,591	-6,2
SDR12	0,176	0,164	0,136	0,179	-1,998	0,198
SDR13	0,361	0,295	0,155	0,32	0,237	0,398
SDR14	-2,645	-2,399	-2,236	-3,516	0,079	-2,528
SDR15	0,331	0,052	0,228	0,14	0,302	0,337
SDR16	0,132	-2,349	0,109	-2,004	-3,496	-2,3
SDR17	-2,219	-3,53	-2,629	0,121	-2,672	-2,836

- A6'nın Diğer Ülkeler Üzerindeki Baskınlık Değerleri:

Tablo 15. A6'nın Baskınlık Değerleri

Bileşenler	A6-A1	A6-A2	A6-A3	A6-A4	A6-A5	A6-A7
SDR1	0	-18,051	-23,744	-23,277	0,019	-18,051
SDR2	0,102	0,069	0,05	0,117	0,085	0,117
SDR3	0,076	0,028	0,045	0,042	0,023	0,025
SDR4	0,016	0,023	0,004	0,027	0,04	0,009
SDR5	-2,186	-2,671	-3,076	-2,824	-2,052	-2,785
SDR6	0,029	0,016	-3,506	-7,106	0,062	-2,641
SDR7	0,009	0,006	-20,982	-3,643	-5,017	-12,782
SDR8	0,159	-1,38	0,104	0,125	0,159	0,115
SDR9	-4,591	-4,053	0,065	-1,198	0,108	0,088
SDR10	0,443	-1,018	-0,912	0,249	0,161	-0,851
SDR11	-5,002	-4,505	-3,591	-5,271	0,088	-5,054
SDR12	0,201	0,191	0,167	0,203	0,097	0,22
SDR13	0,273	0,176	-1,136	0,215	-1,5	0,319
SDR14	-2,854	-2,627	-2,479	-3,675	-1,072	-2,746
SDR15	0,135	-2,623	-1,742	-2,361	-2,663	0,149
SDR16	0,238	0,146	0,226	0,162	0,198	0,149
SDR17	0,091	-2,306	0,029	0,203	0,163	-0,95

- A7'nin Diğer Ülkeler Üzerindeki Baskınlık Değerleri:

Tablo 16. A7'nin Baskınlık Değerleri

Bileşenler	A7-A1	A7-A2	A7-A3	A7-A4	A7-A5	A7-A6
SDR1	0,01	0	-15,426	-14,697	0,022	0,01
SDR2	-4,068	-6,867	-7,692	0,009	-5,829	-8,531
SDR3	0,071	0,013	0,037	0,034	-1,617	-4,379
SDR4	0,014	0,021	-4,94	0,026	0,039	-5,523
SDR5	0,182	0,084	-1,305	-0,466	0,199	0,294
SDR6	0,048	0,041	-2,306	-6,597	0,073	0,038
SDR7	0,029	0,029	-16,639	0,027	0,026	0,028
SDR8	0,11	-4,52	-1,834	0,049	0,11	-4,305
SDR9	-6,334	-5,956	-2,976	-4,526	0,062	-4,364
SDR10	0,5	-0,558	-0,326	0,341	0,283	0,233
SDR11	0,018	0,056	0,087	-1,496	0,152	0,124
SDR12	-1,842	-2,265	-2,968	-1,738	-4,086	-4,548
SDR13	-1,049	-1,683	-2,316	-1,492	-2,515	-2,018
SDR14	-0,78	0,059	0,087	-2,444	0,187	0,203
SDR15	-0,564	-2,934	-2,183	-2,703	-2,97	-1,315
SDR16	0,185	-0,479	0,17	0,064	0,13	-2,633
SDR17	0,108	-2,101	0,065	0,211	0,173	0,058

TODIM yönteminin beşinci adımında eşitlik 10 yardımı ile ülkelerin kısmi baskınlık değerleri ölçülür. Söz konusu her bir ülkeye ait kısmi baskınlık değerleri Tablo 17'de belirtilmiştir.

Tablo 17. Ülkelerin Kısmi Baskınlık Değerleri

Ülkeler	A1	A2	A3	A4	A5	A6	A7	Toplam
A1	0	-61,702	-93,492	-64,363	-35,13	-56,597	-68,52	-379,804
A2	-12,99	0	-61,317	-31,235	-12,554	-33,763	-33,409	-185,268
A3	-8,508	-26,105	0	-22,044	-12,987	-27,677	-14,03	-111,351
A4	-23,606	-39,667	-61,212	0	-23,916	-48,661	-40,973	-238,035
A5	-79,56	-97,361	-119,736	-91,078	0	-97,687	-103,727	-589,149
A6	-12,861	-38,579	-60,478	-48,012	-11,101	0	-44,669	-215,7
A7	-13,362	-27,06	-60,465	-35,398	-15,561	-36,628	0	-188,474

Yöntemin son adımında ise eşitlik 11 ile ülkelerin genel baskınlık (S_i) veya sürdürülebilir gelişme performans değerleri belirlenir. Bu kapsamda ülkelerin sürdürülebilir gelişme performans değerleri Tablo 18'de sunulmuştur.

Tablo 18. Ülkelerin Sürdürülebilir Gelişme Performans Değerleri

Ülkeler	Performans Değerleri (S_i)	Sıralama
ABD	0,438	6
Almanya	0,845	2
Fransa	1	1
İngiltere	0,735	5
İtalya	0	7
Japonya	0,782	4
Kanada	0,839	3
Ortalama	0,663	-----

Tablo 18 incelendiğinde, ülkelerin sürdürülebilir gelişme performans değerleri Fransa ($S_{i=Fransa}=1$), Almanya ($S_{i=Almanya}=0,845$), Kanada ($S_{i=Kanada}=0,839$), Japonya ($S_{i=Japonya}=0,782$), İngiltere ($S_{i=İngiltere}=0,735$), ABD ($S_{i=ABD}=0,438$) ve İtalya ($S_{i=İtalya}=0$) olarak sıralanmıştır. Tablo 18 değerlendirildiğinde, sürdürülebilir gelişme performansının çok olması açısından Fransa'nın, az olması açısından ise İtalya'nın diğer ülkeler arasında belirgin farklılıkları olduğu tespit edilmiştir. Ayrıca Tablo 18'e göre, Almanya ile Kanada'nın ve Japonya ve İngiltere'nin kendi aralarındaki sürdürülebilir gelişme performans değerlerinin birbirlerine yakın olduğu gözlenmiştir. Bunların dışında yine Tablo 18 incelendiğinde ortalama sürdürülebilir gelişme performans değerinin üstünde olan ülkelerin Fransa, Japonya, Almanya, Kanada ve İngiltere olduğu belirlenmiştir.

Araştırmada ayrıca TODIM yönteminin duyarlılık analizi yapılmıştır. Bu kapsamda ülkelerin sürdürülebilir gelişme performansları ENTROPİ tabanlı TODIM yöntemi tespit edilmiş ve tespit edilen değerler sıralanarak ülkelerin gelişme performansı değerleri İVY tabanlı TODIM yöntemi kapsamında tespit edilen değerler ile karşılaştırılmıştır. Buna göre, ilgili değerler Tablo 19'da açıklanmıştır.

Tablo 19. Duyarlılık Analizine Göre Tespit Edilen Değerler

Bileşenler	Ağırlıklar		Sürdürülebilir Gelişme Performans Değerleri						
	ENTROPİ	İVY	ENTROPİ-TODIM						
SPI1	0	0,00049	ABD	Almanya	Fransa	İngiltere	İtalya	Japonya	Kanada
SPI2	0	0,01372	0	1	0,621	0,609	0,213	0,745	0,54
SPI3	0,029	0,00574							
SPI4	0	0,00168							
SPI5	0,118	0,10575							
SPI6	0,029	0,01451							
SPI7	0	0,00226	Sıralama						
SPI8	0,029	0,0269	7	1	3	4	6	2	5
SPI9	0,029	0,02025	İVY-TODIM						
SPI10	0,235	0,27313	ABD	Almanya	Fransa	İngiltere	İtalya	Japonya	Kanada
SPI11	0	0,02456	0,438	0,845	1	0,735	0	0,782	0,839
SPI12	0,088	0,04822							
SPI13	0,176	0,15807							
SPI14	0,088	0,07409							
SPI15	0,088	0,11328							

SPI16	0,029	0,0565 4	Sıralama						
SPI17	0,059	0,0608 1	6	2	1	5	7	4	3

Tablo 19 incelendiğinde, duyarlılık analizine göre ülkelerin sürdürülebilir gelişme performans değerlerinin sıralamalarında önemli değişiklikler olduğu tespit edilmiştir. Bu bağlamda, İVY tabanlı TODIM yönteminin ülkelerin sürdürülebilir gelişme performanslarının ölçülmesinde kullanılabilir olduğu değerlendirilebilir.

Yöntem kapsamında ayrıca ülkelerin sürdürülebilir gelişme performansları İVY tabanlı ARAS, COPRAS, EDAS ve WASPAS ÇKKV yöntemleriyle de ölçülmüştür. Yöntemlere göre ölçümler arasındaki Pearson korelasyon değerleri Tablo 20’de sunulmuştur.

Tablo 20. Yöntemler Arası Pearson Korelasyon Değerleri

Yöntemler	PCI	TODIM	ARAS	COPRAS	EDAS	WASPAS
PCI	1					
TODIM	0,526**	1				
ARAS	0,950**	0,345**	1			
COPRAS	0,951**	0,354**	0,999**	1		
EDAS	0,944**	0,352**	0,998**	0,998**	1	
WASPAS	0,955**	0,362**	0,999**	0,999**	0,998**	1

p<0,01**

Tablo 20’ye göre, PCI değerlerinin İVY tabanlı TODIM yöntemi kapsamında tespit edilen değerler ile pozitif yönlü, anlamlı (p**<0,01) ve orta seviyede, diğer İVY tabanlı ÇKKV yöntemleri kapsamındaki değerler ile pozitif yönlü, anlamlı (p**<0,01) ve çok yüksek seviyede olduğu gözlenmiştir. Dolayısıyla bu sonuçlara göre, PCI’nın İVY tabanlı TODIM ve diğer ÇKKV yöntemleri ile açıklanabileceği değerlendirilmiştir. Bunların dışında Tablo 20’ye göre, özellikle İVY tabanlı ARAS, COPRAS, EDAS ve WASPAS yöntemleri kapsamında tespit edilen değerler arasındaki ilişkilerin 1 değerine yakın olması dikkat çekicidir.

SONUÇ ve TARTIŞMA

Küresel sermayenin büyük çoğunluğuna hâkim olan G7 ülkelerinin sürdürülebilir gelişme konusundaki faaliyetleri, küresel ekonomiyi ve dünya üzerindeki diğer ülkelerin sürdürülebilir gelişme politikalarını etkileyebileceği için G7 ülkelerine göre sürdürülebilir gelişme bileşenlerinin önemlilik dereceleri ve ülkelerin sürdürülebilir gelişme performanslarının analizi önemli olduğu değerlendirilmektedir. Bu kapsamda araştırmada, G7 ülkelerinin en son ve güncel olan 2021 yılı için SDG bileşenlerine ait değerler üzerinden ilk olarak ülkelere göre önemlilik dereceleri İVY yöntemi ile belirlenmiştir. İkinci olarak G7 ülkelerinin sürdürülebilir gelişme performans değerleri İVY tabanlı TODIM yöntemi ile tespit edilmiştir.

İVY yöntemine göre ülkelere göre en önemli SDG bileşeninin “Azalmış Eşitsizlik” (SDG10), buna karşın en az önemli olan SDG bileşeninin “Yoksulluğun Olmaması” (SDG1) olduğu tespit edilmiştir. Bunun yanında, önemlilik derecesinin çok olması açısından “Azalmış Eşitsizlik” (SDG10), “İklim Faaliyeti” (SDG13), “Karadaki Yaşam” (SDG15) ve “Cinsiyet Eşitliği” (SDG5), önemlilik derecesinin az olması açısından ise öncelikle “Yoksulluğun Olmaması” (SDG1) olmak üzere “Eğitim Kalitesi” (SDG4), “Ulaşılabilirlik ve Temiz Enerji” (SDG7) ve “İyi Sağlık ve İyi

Olma” (SDG3) bileşenlerinin diğer bileşenler arasında belirgin farklılıkların olduğu tespit edilmiştir. Bu bağlamda, önemlilik derecesi fazla olan SDG bileşenlerinin ülkelere göre performans farklılıklarının, ülkelerin diğer SDG bileşen performansları arasındaki farklara göre fazla olduğu için önemlilik derecesi fazla olan SDG bileşenlerinin diğer SDG bileşenlerine kıyasla ülkelerin bileşen performanslarının daha ayrışıcı nitelik kazandırdığı gözlenmiştir. Buna karşın, önemlilik derecesi az olan SDG bileşenlerinin ülkelere göre performans farklılıklarının, ülkelerin SDG bileşen performansları arasındaki farklara göre az olduğundan dolayı önemlilik derecesi az olan SDG bileşenleri diğer SDG bileşenlerine kıyasla ülkelerin bileşen performanslarını daha çok benzerlik niteliği kazandırdığı tespit edilmiştir.

Araştırmada ikinci olarak ülkelerin sürdürülebilir kalkınma performansları İVY tabanlı TODIM yöntemine göre Fransa, Japonya, Almanya, Kanada, İngiltere, ABD ve İtalya olarak sıralandığı bulgusuna ulaşılmıştır. Ayrıca bulgulara istinaden sürdürülebilir kalkınma performansının çok olması açısından Fransa'nın, sürdürülebilir kalkınma performansının az olması açısından ise İtalya'nın diğer ülkeler arasında önemli farklılıkların olduğu tespit edilmiştir. Bunun dışında, Japonya, Almanya ve Kanada'nın sürdürülebilir kalkınma performans kapsamında birbirleriyle benzer oldukları gözlenmiştir. Son olarak bulgulara istinaden ülkelerin İVY tabanlı TODIM yöntemine göre ortalama sürdürülebilir kalkınma performans değeri hesaplanmış ve söz konusu ortalama değerden yüksek enerji sürdürülebilirliği performans değerine sahip olan ülkelerin Fransa, Japonya, Almanya, Kanada, İngiltere ve ABD olduğu tespit edilmiştir.

Araştırmada üçüncü olarak İVY tabanlı TODIM yöntemi ile bulunan ülkelerin sürdürülebilir gelişme değerleri ile ilgili duyarlılık analizi yapılmıştır. Bu analizde, ülkelerin sürdürülebilir gelişme performansları ENTROPİ tabanlı TODIM yöntemi kullanılmıştır. Bulgulara göre, ENTROPİ tabanlı TODIM ve İVY tabanlı TODIM yöntemleri ile bulunan ülkelerin sürdürülebilir gelişme performanslarının sıralamalarının tamamen farklı olmasından dolayı ülkelerin sürdürülebilir gelişme performanslarının ölçümünde İVY tabanlı TODIM yönteminin kullanılabileceği sonucuna ulaşılmıştır. Araştırmada ayrıca PCI ve İVY tabanlı TODIM yöntemleri haricinde ülkelerin sürdürülebilir gelişme performansları İVY tabanlı ARAS, COPRAS, EDAS ve WASPAS ÇKKV yöntemleri ile ölçülerek yöntemler kapsamında tespit edilen ülkelerin sürdürülebilir gelişme performans değerleri arasındaki ilişkiler tespit edilmiştir. Bulgulara göre, PCI'nın İVY tabanlı TODIM yöntemi ile anlamlı, pozitif yönlü, orta, diğer İVY tabanlı ÇKKV yöntemleri ile anlamlı, pozitif yönde ve çok yüksek ilişkiler olduğu tespit edilmiştir. Dolayısıyla buna göre, PCI'nın genel anlamda İVY tabanlı TODIM ve diğer ÇKKV yöntemleri ile açıklanabileceği sonucuna ulaşılmıştır.

Literatür değerlendirildiğinde, daha öncesinde de açıklandığı gibi Alptekin (2015)'in 2014 yılı için SDG verileri ile hem Avrupa Birliği, hem de G7 grubu ülkelerinin sürdürülebilir gelişme performanslarını TOPSIS yöntem kapsamında İngiltere, Almanya, Fransa ve İtalya olarak sıralandığını tespit etmiştir. Balzercak ark., (2016)'nin araştırmasında SDG verileri kapsamında aynı ülkelerin sıralaması TOPSIS yöntemine göre 2004 yılı için İngiltere, Fransa, İtalya ve Almanya, 2008 ve 2013 yılları için ise İngiltere, Fransa, İtalya ve Almanya olarak sıralanmıştır. Mateusz ark., (2016)'nin araştırmasında ise yine 2016 yılı SDG verileri ve aynı ülkelerin sıralaması TOPSIS yöntemi kapsamında Almanya, İtalya, İngiltere ve Fransa, VIKOR yöntemi kapsamında ise İtalya, İngiltere, Almanya ve Fransa olarak sıralandığı tespit edilmiştir. Bu araştırmada ise 2021 yılı SDG verileri için söz konusu ülkelerin sürdürülebilir gelişme performansları İVY tabanlı TODIM yöntemine göre Fransa, Almanya, İngiltere ve İtalya olduğu gözlenmiştir. Araştırmalar bütünsel olarak değerlendirildiğinde, ülkelerin sıralamalarının birbirleriyle çoğunlukla farklı olduğu tespit edilmiştir. Bu durum, söz konusu ülkelerin sürdürülebilir gelişme konusuna önem verdikleri ve bu konuda rekabet halinde olduklarını göstermektedir. Mevcut araştırmada İtalya'nın sürdürülebilir gelişme açısından son sırada olması açısından, mevcut araştırmanın Alptekin (2015)'in araştırmasıyla tutarlılık göstermektedir.

Öneriler kapsamında IVY tabanlı TODIM yöntemine göre ortalama sürdürülebilir kalkınma performans değerinin altında sürdürülebilir performansa sahip olan İtalya'nın özellikle önemlilik derecesi fazla olan bileşenler konusunda stratejiler ve yöntemler geliştirerek sürdürülebilir kalkınma performansını artırabilir. Bu sayede İtalya, diğer ülkeler ile sürdürülebilir kalkınma performansları kapsamında uyum içinde olup, küresel ekonomiye ve çevreye daha fazla katkı sağlayabilir. Sonraki çalışmalar için sadece G7 ülkelerinin değil, sürdürülebilir kalkınma konusunda işbirliği sağlayan ülke gruplarının performansları incelenerek ve birbirleriyle kıyaslanarak sürdürülebilir kalkınmanın küresel bazda konumu daha çok belirginleşebilir. Bunun yanında, ülkelerin sürdürülebilir kalkınma performanslarını ölçen daha çok metrik oluşturabilir. Son olarak ülkelerin sürdürülebilir kalkınma performanslarının daha kapsamlı olarak değerlendirilmesine ilişkin olarak SDG'de mevcut bileşen sayısı çoğaltılabilir ya da her ülkeye özgü sürdürülebilir kalkınma bileşenleri sağlanabilir.

KAYNAKÇA

- Alpman, E., & Göğüş, Y. A. (2017). Havacılıkta sürdürülebilir gelişme göstergeleri. *Sürdürülebilir Havacılık Araştırmaları Dergisi*, 2(1), 1-11.
- Alptekin, N. (2015). Ranking of EU countries and Turkey in terms of sustainable development indicators: an integrated approach using ENTROPY and TOPSIS methods. *The 9th International Days of Statistics and Economics*, (s. 22-32). Prague.
- Aytaç Adalı, E. (2016). EVAMIX ve TODIM yöntemleri ile sağlık sektöründe personel Seçimi. *Alphanumeric journal*, 4(2), 69-83.
- Balcerzak, A. P., & Pietrzak, M. B. (2016). Application of TOPSIS method for analysis of application of TOPSIS method for analysis of countries. *The 10th International Days of Statistics and Economics* (s. 82-92.). Prague: Institute of Economic Research.
- Başdelioğlu, M. (2005). *Sürdürülebilir Gelişme ve Kent (Yerel Gündem 21 Örneğinde)*. İstanbul Üniversitesi, Yayınlanmamış Yüksek Lisans Tezi, İstanbul.
- Bozdoğan, R. (2002). Sürdürülebilir gelişme düşüncesine giriş. *Çağdaş Yerel Yönetimler*, 11(1), 56-72.
- Bozdoğan, R. (2010). Sürdürülebilir gelişme düşüncesinin tarihsel arka planı. *Sosyal Siyaset Konferansları Dergisi*(50), 1011-1028.
- Ceylan, T. (2001). Turizm ve sürdürülebilir gelişme. *Anatolia: Turizm Araştırmaları Dergisi*, 12, 169 - 177.
- Chichilnisky, G. (1997). What is sustainable development? *Land Economics*, 73(4), 467-491.
- Collin, P. (2004). *Dictionary of environment and ecology: over 7,000 terms clearly defined (Bloomsbury Reference)*. New York: A&C Black.
- Çankır, B., Fındık, H., & Koçak, E. (2012). Sürdürülebilirlik ve sürdürülebilir organizasyon yönetimi. *1st International Conference on Sustainable Business and Transitions for Sustainable Development* (s. 375-385). Konya: Selçuk Üniversitesi.
- Demir, A. (2013). Sürdürülebilir gelişmede yükselen değer biyolojik çeşit açısından Türkiye değerlendirmesi. *İstanbul Ticaret Üniversitesi Fen Bilimleri Dergisi*, 12(24), 67-74.
- Demir, G., Özyalçın, T., & Bircan, H. (2021). *Çok kriterli karar verme yöntemleri ve çkkn yazılım ile problem çözümü*. Ankara: Nobel.
- Derman, A., & Hacıeminoğlu, E. (2017). Sürdürülebilir gelişme için eğitim bağlamında sınıf öğretmenlerinin çevre okuryazarlığı düzeyleri. *Ondokuz Mayıs Üniversitesi Eğitim Fakültesi Dergisi*, 36(2), 81-103.
- Gaffney, O. (2014). Sustainable development goals improving human and planetary wellbeing. *Global Change*(82), 20-23.

Gomes, L. F., & Rangel, L. A. (2009). An application of the TODIM method to the multicriteria rental evaluation of residential properties. *European Journal of Operational Research* 193 (2009) 204–211, 193, 204-211.

Gomes, L., & Lima, M. (1992). From modeling individual preferences to multicriteria ranking of discrete alternatives: A look at prospect theory and the additive difference model. *Foundations of Computing and Decision Sciences*, 17(3), 171-184.

Gupta, J., & Vegelin, C. (2016). Sustainable development goals and inclusive development. *Int Environ Agreements*, 16, 433–448.

Gülençer, İ., & Türkoğlu, S. P. (2020). Gelişmekte olan Asya ve Avrupa ülkelerinin finansal gelişmişlik performansının istatistiksel varyans prosedürü temelli OCRA yöntemiyle analizi. *Üçüncü Sektör Sosyal Ekonomi Dergisi*, 55(2), 1330-1344.

Hanine, M., Boutkhoum, O., Tikniouine, A., & Agouti, T. (2016). Comparison of Fuzzy AHP and Fuzzy TODIM methods for landfill location selection. *Springer Plus*, 5, 1-30.

Hassan, A., Noordin, T. A., & Sulaiman, S. (2010). The status on the level of environmental awareness in the concept of sustainable development amongst secondary school students. *Procedia Social and Behavioral Sciences*, 2, 1276–1280.

Hu, J., Yang, Y., & Chen, X. (2018). A novel TODIM method-based three-way decision model for medical treatment selection. *Int. J. Fuzzy Syst*, 20(4), 1240–1255.

Jansen, L. (Journal of Cleaner Production). The challenge of sustainable development. 2003, 11, 231–245.

Karakış, E. (2022). BWM ve bulanık TODIM yöntemleri ile perakende sektöründe tedarikçi seçiminin gerçekleştirilmesi. *Uluslararası İktisadi ve İdari İncelemeler Dergisi*(34), 37-60.

Karakurt Tosun, E. (2009). Sürdürülebilirlik olgusu ve kentsel yapıya etkileri. *PARADOKS, Ekonomi, Sosyoloji ve Politika Dergisi*, 5(2), 1-16.

Kaur, P., Pradhan, B. L., & Priya, A. (2022). TODIM approach for selection of inventory policy in supply chain. *mathematical problems in engineering*, s. 1-7. <https://doi.org/10.1155/2022/5959116>.

Kınsız, M. (2015). mesleki dil eğitiminin sürdürülebilir gelişmeye katkıları. *Selçuk Üniversitesi Sosyal Bilimler Enstitüsü Dergisi*(13), 259-270.

La Trobe Universtiy. (2013). *Sustainability plan*. Melbourne: La Trobe University.

Limaa, Y., & Gomes, L. (2022). A new hybrid method for selecting the best project manager: TODIM-FSE and Behavioral TOPSIS. *Journal of Project Management*, 7, 13-22.

Lin, S.-S., Shen, S.-L., Zhang, N., & Zhou, A. (2021). An Extended todim-based model for evaluating risks of excavation. *Acta Geotechnica*, 1-17. <https://doi.org/10.1007/s11440-021-01294-7>.

Llamazares, B. (2018). An analysis of the generalized TODIM method. *European Journal of Operational Research*, 269, 1041–1049.

Marsiglio, S. (2011). On the Relationship between population change and sustainable development. *Research in Economics*(65), 353–364.

Mateusz, P., Danuta, M., Malgorzataa, L., Mariusz , B., & Kesra, N. (2018). TOPSIS and VIKOR methods in study of sustainable development in the EU countries. *Procedia Computer Science*, 126, 1683–1692.

Nasser, A. A., Alkhulaidi, A. A., Ali, M. N., Hankal, M., & Al-olofe, M. (2019). A weighted euclidean distance - statistical variance procedure based approach for improving the healthcare decision making system in Yemen. *Indian Journal of Science and Technology*, 12(3), 1-15.

Neto, G., Correia, J., Silva, P., Sanches, A., & Lucato, W. (2019). Journal of cleaner production. (228), 1514-1525.

Odabaşı, N. S. (2021). Anayasalarda sürdürülebilir gelişme. *Anayasa Hukuku Dergisi*, 10(19), 167-208.

Odu, G. O. (2019). Weighting methods for multi-criteria decision making technique. *J. Appl. Sci. Environ. Manage*, 23(8), 1449-1457.

Rao, T. (2017). *Sustainable development*. Indore: Ideal International E-Publication.

Sachs, J., Kroll, C., Lafortune, G., Fuller, G., & Woelm, F. (2021). *Sustainable development report*. Cambridge: Cambridge University Printing House.

Saygın, H. (2004). Sürdürülebilir gelişme gündeminde nükleer enerjinin sorunları. *Elektrik Mühendisleri Odası Dergisi*, 42(423), 32–40.

Su, Y., Zhao, M., Wei, C., & Chen, X. (2022). PT-TODIM method for probabilistic linguistic MAGDM and application to industrial control system security supplier selection. *Int. J. Fuzzy Syst.*, 24(1), 202–215.

Sun, H., Mao, W., Dang, Y., & Luo, D. (2022). What inhibits regional inclusive green growth? empirical evidence. *Environmental Science and Pollution Research*, 1-17. <https://doi.org/10.1007/s11356-021-17250-7>.

Szopik-Depczyńska, K., Chebab, K., Bąk, I., Stajniak, M., Simboli, A., & Ioppolo, G. (2018). The study of relationship in a hierarchical structure of EU sustainable development indicators. *Ecological Indicators*, 90, 120–131.

Tayal, H. A., & Timor, M. (2017). Ranking with Statistical Variance Procedure Based Analytic Hierarchy Process. *Acta Infologica*, 1(1), 31-38.

Türker, O. (2018). Kamu harcamalarının dış ticaret üzerindeki etkisi: G7 ülkeleri örneği. *Sosyal Bilimler Dergisi*(27), 141-156.

Ünal, Z., & İpekçi Çetin, E. (2020). Konaklama işletmelerinde CRM yazılımının bütünleşik DEMATEL ve TODIM yöntemiyle seçimi. *Pamukkale Üniversitesi Mühendislik Bilimleri Dergisi*, 26(4), 779-788.

Vavrek, R. (2019). Evaluation of the impact of selected weighting methods on the results of the TOPSIS technique. *International Journal of Information Technology & Decision Making*, 18(6), 1821–1843.

Zhang, L., Gao, W., Chiu, Y.-h., Pang, Q., Shi, Z., & Guo, Z. (2021). Environmental performance indicators of china's coal mining industry: A bootstrapping Malmquist Index Analysis. *Resources Policy*, 71, 1-9.

Zhang, Z., Guo, J., Zhang, H., Zhou, L., & Wang, M. (2022). Product selection based on sentiment analysis of online reviews: An intuitionistic Fuzzy TODIM method. *Complex & Intelligent Systems*, 1-14. <https://doi.org/10.1007/s40747-022-00678-w>.

Zhao, L., Mbachu, J., & Liu, Z. (2020). Identifying significant cost-influencing factors for sustainable development in construction industry using structural equation modelling. *Mathematical Problems in Engineering*, 2020, 1-16.

Yeni İş Arama İzni

Gizem SARIBAY ÖZTÜRK¹

I. GİRİŞ

Yeni iş arama izni, çalışma hayatımıza ilk olarak 1926 tarihli Borçlar Kanunu m. 334 ile girmiş, sonrasında mevcut Borçlar Kanunumuz olan Türk Borçlar Kanunu m. 421 ile gelişip değiştirilmiştir. TBK. m. 421 hükmü halen İş Kanunu'nun kapsamı dışında kalan (4857 sK. m. 4) iş ilişkilerine uygulanmaktadır. Basın İş Kanunu ve Deniz İş Kanunu kendi kapsamındaki işçilere özel hükümler getirmiş olmasına rağmen, her iki kanunda da yeni iş arama iznine ilişkin hüküm olmadığı için genel kanun niteliğindeki Türk Borçlar Kanunu hükümleri, sözü edilen kanunlar kapsamındaki işçilere de uygulanmaktadır. Yeni iş arama izni Borçlar Kanunundan sonra 1936 tarihli 3008 sayılı İş Kanunu ile düzenlenmiş, sonraki iş kanunlarında da yer alan bu hak, en son mevcut İş Kanunumuz olan 4857 sayılı İş Kanunu'nun 27. maddesinde yerini almıştır. Çalışmamızda 4857 sayılı İş Kanunu kapsamındaki işçilerin yeni iş arama izinleri incelenecektir. Ancak Borçlar Kanunu'nun İş Kanunu'na göre genel kanun niteliğinde olması sebebiyle, 4857 sayılı İş Kanunu'nda düzenlenmeyen durumlar için Borçlar Kanunu hükümleri uygulanacağından, Türk Borçlar Kanunu hükümleri üzerinde de kısaca durulacaktır.

İş hukukunda iş sözleşmeleri kural olarak belirsiz süreli olup, olağan durum başlayan sözleşmenin devam etmesidir. Ancak tarafların süresi belirsiz bir sözleşmeyle sınırsız bir süre için bağlanmayı kabul etmeleri kişi özgürlüğü ile bağdaşmaz. İş sözleşmesi tarafları, kişi özgürlüğü ile bağdaşmayan böyle sürekli bir bağdan ancak süreli fesih hakkı sayesinde kurtulabilirler. Kanun koyucu, iş ilişkisinin devamını çekilmez hale getiren bir haklı fesih gerekçesinin bulunmadığı hallerde (İşK. m. 24-25 dışında) ve iş sözleşmesinin işveren tarafından peşin ödeme suretiyle feshedilmemesi durumunda (İşK. m. 17), belirsiz süreli iş sözleşmelerinin bildirimli fesihle sona erdirileceğini düzenlemiştir. Fesih hakkının kullanılmasından karşı tarafın göreceği zararı azaltmak ve tarafların menfaatlerini dengelemek için de belirsiz süreli iş sözleşmelerinin feshinden önce bildirim sürelerine uyma zorunluluğu getirmiştir (İşK. m 17). Sözleşmeyi bildirimli şekilde fesheden taraf, fesih bildirimini yapar; ancak bildirim süresi içinde işçi çalışmaya, işveren de işçiye ücret ödemeye devam eder, bildirim süresinin sonunda hukuken sözleşme sona ermiş olur. Böylece feshin sonuçları doğmadan önce karşı taraf haberdar edilmekte ve bildirim süresi içinde işverenin yeni işçi, işçinin ise yeni bir iş bulmalarına imkân sağlanmaktadır (Süzek. 2021: 541, 544). Bildirim süresi devam ederken işyerinde iş görme borcunu yerine getirmek zorunda olan işçinin, mesaisini çalışmaya harcamak zorunda olması sebebiyle, yeni iş aramak için zaman bulması kolay değildir. İş Kanunu, söz konusu zorluğun giderilerek işçinin yeni bir iş bulmasını kolaylaştırmak amacıyla işçiye bildirim süresi içinde ücretli boş zaman sağlayacak olan ve “yeni iş arama izni” başlıklı bir hüküm getirmiştir.

İş Kanunu madde 27'ye göre, ‘Bildirim süreleri içinde işveren, işçiye yeni bir iş bulması için gerekli olan iş arama iznini iş saatleri içinde ve ücret kesintisi yapmadan vermeye mecburdur. İş arama izninin süresi günde iki saatten az olamaz ve işçi isterse iş arama izin saatlerini birleştirerek toplu kullanabilir. Ancak iş arama iznini toplu kullanmak isteyen işçi, bunu işten ayrılacağı günden evvelki günlere rastlatmak ve bu durumu işverene bildirmek zorundadır. İşverenin işçiye yeni iş arama iznini vermemesi veya eksik kullandırması halinde o süreye ilişkin ücret işçiye ödenir.

¹ Gizem Sarıbay Öztürk, Dr., İstanbul Teknik Üniversitesi, İşletme Mühendisliği Bölümü

İşverenin, iş arama izni esnasında işçiyi çalıştırması ihtimalinde ise işveren; işçinin izin kullanarak bir çalışma karşılığı olmaksızın alacağı ücrete ilaveten, çalıştırdığı sürenin ücretini yüzde yüz zamlı öder’.

Yeni iş arama izninin, sözleşmenin bildirimli feshi halinde, bildirim süreleri içinde verileceği düzenlenmiş olduğundan, işçinin yeni iş arama iznine hak kazanması için sözleşmenin kim tarafından feshedildiğinin önemi bulunmamaktadır. Dolayısıyla belirsiz süreli iş sözleşmesini işçi de işveren de bildirimli fesih şeklinde feshettiğinde, işçiye yeni iş arama izni verilmelidir. Bu noktada, sözleşmeyi işçinin feshetmesi ihtimalinde de yeni iş arama izninin işçinin işine yarayacağı şüphesiz olmakla birlikte, iş sözleşmesinin özellikle işveren tarafından feshinde; deyim yerindeyse yeni iş arama izni adeta bir can simidi gibi işçilerin imdadına yetişmekte, işçiler bildirim süresi boyunca söz konusu iş arama izinlerinde yeni iş arayışı için zaman kazanmaktadır. İş hukukunun doğuş sebepleri ve neticede işçiyi koruma amacı göz önüne alındığında, yeni iş arama izninin son derece önemli bir konu olduğu bilinmektedir. Konunun günümüz koşullarında ve güncel yargı kararları ışığında incelenmesi yararlı olacaktır.

II. YÖNTEM

Çalışmamızda, öncelikle yeni iş arama iznine ilişkin olarak 4857 sayılı İş Kanunu ve Türk Borçlar Kanunu’nun ilgili hükümleri ortaya konacak, bu hükümlere ilişkin öğretici görüşleri paylaşarak, adı geçen görüşler değerlendirilecektir. Uyuşmazlık konusu olan hususlarda Yargıtay içtihatları ve varsa Hukuk Genel Kurulu kararlarına değinilecek, görüşlerimiz belirtilerek yeni iş arama izni meselesi tüm yönleriyle açıklığa kavuşturulmaya çalışılacaktır. Bu çerçevede ilk inceleme konumuz; işçinin yeni iş arama iznine hak kazanma koşulları olacak, sonrasında yeni iş arama izninin niteliği ve ücretli bir izin olduğu tespiti yapılacak, ardından yeni iş arama izninin uygulanmasına ilişkin detaylar değerlendirilerek işçinin yeni iş arama iznine hak kazanması için talepte bulunmasının gerekip gerekmediği ile izin talebinde bulunmaması halinde bu hakkı kullanmaktan vazgeçmiş sayılıp sayılmayacağı üzerinde durulacaktır. Çalışmamız yeni iş arama izninde ispat yükünün kime ait olduğu ve bildirim süreleri ile yeni iş arama izninin iç içe geçemeyeceği kuralı ile devam edecek, kısmi süreli iş sözleşmesiyle çalışan işçilerin yeni iş arama iznine ilişkin sorunlar ve işverenin işçiye yeni iş arama izni vermemesinin hukuki sonuçları üzerinde durularak son bir değerlendirme yapılacaktır.

III. YENİ İŞ ARAMA İZİNİNE HAK KAZANMA KOŞULLARI

1.Sözleşmenin bildirimli fesih ile sona ermesi

İş Kanunu’nun 27. maddesi uyarınca bildirim süreleri içinde işverenin, işçiye yeni bir iş bulması için iş arama izni vermesi gerekmektedir. Bildirim sürelerini düzenleyen İşK. m. 17’de ise belirsiz süreli iş sözleşmelerinin feshinden önce durumun diğer tarafa bildirilmesi gerektiği düzenlenmiştir. Yine TBK. m. 430/1’e göre ‘Belirli süreli hizmet sözleşmesi, aksi kararlaştırılmadıkça, fesih bildiriminde bulunulmasına gerek olmaksızın, sürenin bitiminde kendiliğinden sona erer’. Sözü edilen hükümlerin birlikte değerlendirilmesi sonucunda, yeni iş arama izninin tarafların bildirim süresi içinde sağlanacağı ve belirsiz süreli iş sözleşmeleri için öngörüldüğü anlaşılmaktadır. Benzer şekilde, Türk Borçlar Kanunda da yeni iş arama izni, belirsiz süreli hizmet sözleşmesinin feshinde, bildirim süresi içinde verilmesi gereken bir hak olarak düzenlenmiştir (TBK. m. 421). Bildirim süresinin olmadığı bir ihtimalde, işçinin yeni iş arama izni bulunmamaktadır. Yargıtay konuyla ilgili bir kararında, bildirim süresi kullanmayan işçiye yeni iş arama izni verilmesine gerek olmadığını ve adı geçen iznin bildirim süreleri içinde kullanılabilen bir

hak olduğunu açıkça hükme bağlamıştır (Y22. HD., 24.12.2019, E. 2016/25681, K. 2019/24233, www.kazanci.com.tr, E. T. 3.3.2021).

Yeni iş arama iznine işçinin hak kazanabilmesi için belirsiz süreli iş sözleşmesinin bildirim önellerine uyularak feshedilmesi yeterli olduğundan, feshin kim tarafından yapıldığının önemi bulunmamakta, başka bir deyişle feshin işveren tarafından gerçekleştirilmesi gerekmekte; sözleşmenin işçi tarafından feshi halinde de işçinin yeni iş arama izni bulunmaktadır (Akyiğit, 2006: 1190; Narmanlıoğlu, 2014: 367; Sümer, 1996: 23; Süzek, 2021: 551; Taşkent vd., 2020: 184-185; Şen, 2006: 34).

İş Kanunu madde 27 gereği, iş sözleşmesinin bildirimli şekilde feshedildiği hallerde işçinin yeni iş arama iznine hak kazanacağına şüphe bulunmamaktadır. Ancak iş sözleşmesinin işveren tarafından peşin ödeme suretiyle feshi halinde, usulsüz fesihle, sözleşmenin haklı nedenle feshinde veya haksız feshin varlığı durumunda, hatta deneme süresi içinde gerçekleşen fesihlerde, işçiye yeni iş arama izni verilmesinin gerekip gerekmediği üzerinde durulmalıdır.

İşveren belirsiz süreli iş sözleşmesini bildirim sürelerine uyarak her zaman feshedebileceği gibi işçiye bildirim süreleri içinde çalıştırmak istemiyorsa, ona bildirim süresine ilişkin ücretini peşin olarak vermek suretiyle de sözleşmeyi feshedebilir (İşK. m. 17). Yargıtay yerleşmiş içtihadı ile işveren tarafından bildirim süresine ilişkin ücretin peşin ödenmesi suretiyle iş sözleşmesi feshedildiğinde, sözleşmenin derhal sona erdirildiğini kabul etmektedir (Y9HD, 20.04.2005, E. 25001, K. 13861, Çalışma ve Toplum Dergisi, 2005/3, 241-242). Peşin ödeme suretiyle fesihle, işçi bildirim süresi içinde çalıştırılmadığı ve yeni iş arama izni bildirim süreleri içinde kazanılacak bir hak olduğu için, işçiye yeni iş arama izni verilmesine gerek bulunmamaktadır (Akyiğit, 2006: 1191; Çelik vd, 2021: 513; Ekonomi, 2010: 131; Mollamahmutoğlu, Astarlı, Baysal, 2022: 947; Narmanlıoğlu, 2014: 368; Sevimli, 2016: 647-648; Süzek, 2021: 549; Şahin Emir, 2021: 145; Şahlanan, 2005: 37; Şen, 2006: 39; Özkaraca, 2010: 106; Taşkent vd., 2020: 184-185). Benzer yönde olmak üzere iş sözleşmesinin haklı nedenle feshinde de İşK. m. 24 ve İşK. m. 25 gereği iş sözleşmesi bildirim süresi beklenmeksizin, derhal sona erdiği için, işçi yeni iş arama iznine hak kazanamaz (Mollamahmutoğlu vd., 2022: 947-948; Özkaraca, 2010: 106; Sevimli, 2016: 647-648; Süzek, 2021: 549; Şahin Emir, 2021: 145; Şahlanan, 2005: 37; Taşkent vd., 2020: 184).

İş sözleşmesinin taraflarca haklı sebeple feshedildiği ileri sürülmesine rağmen, gerçekte bir haklı fesih sebebi olmadığı veya hak düşürücü süreye uyulmadığı için sözleşmenin haksız feshi halinde de, işçiye yeni iş arama izni verilmeyecektir (Süzek, 2021: 549). Zira haksız fesihlerde, yeni iş arama izninin olmazsa olmaz koşulu olan bildirim süresi mevcut değildir. Yukarıda da ifade ettiğimiz üzere, bildirim süresi sadece belirsiz süreli iş sözleşmelerinin bildirimli feshinde söz konusudur. İş sözleşmesinin haksız feshi halinde, tıpkı haklı fesihlerde olduğu gibi iş sözleşmesi fesih yapıldığı anda, derhal sona ermektedir. Haklı ve haksız fesihlere ilişkin fark, feshin hüküm ve sonuçları bakımından gerçekleşmektedir.

Deneme süresi içinde iş sözleşmesinin feshi de, taraflara adı geçen süre içinde sözleşmenin bildirim süresi verilmeden ve tazminat ödenmeden feshi imkanı vermekte olduğundan, deneme süresi içinde yapılan fesihlerde de yeni iş arama izni söz konusu değildir (Ekonomi, 2010: 131).

İş sözleşmesinin feshinde ortaya çıkabilecek bir diğer durum, feshin usulsüz olmasıdır. Usulsüz fesihle bildirim sürelerine uyması gereken taraf, bildirim sürelerine hiç veya gereği kadar uymamakta yahut işveren sözleşmeyi peşin ödeme suretiyle feshettiğini iddia etmesine rağmen bildirim süresine ilişkin ücreti peşin olarak ödememektedir. Öğretide bir görüşe göre, usulsüz fesihle de, işçi yeni iş arama iznine hak kazanamaz (Laçiner, 2012: 142; Narmanlıoğlu, 2014: 368; Özkaraca, 2010: 106; Sevimli, 2016: 647; Süzek, 2021: 549). Öğretideki farklı bir görüşe göre ise usulsüz feshin işveren tarafından yapılması halinde, işverenin işçiye hem süreye riayet etmemesi

nedeniyle ihbar tazminatı ödemesi hem de yeni iş arama iznine ait ücret tutarını (veya öneli az verdiği hallerde yeni iş arama iznini kalan süre içinde –durumuna göre-vermesi yahut izin tutarı ücreti) ayrıca ödemesi gerekmektedir (Akyiğit, 2006: 1190).

Kanaatimizce usulsüz fesihle işçinin yeni iş arama iznine hak kazanıp kazanmayacağını tespitinde feshin işçi ve işveren tarafından yapılması ile bildirim süresinin hiç veya gereği kadar kullandırılmaması ihtimalleri ayrı ayrı değerlendirilmelidir.

Usulsüz fesih işveren tarafından gerçekleştirildiğinde, işçinin sözleşmesi bildirim sürelerine uyulmadan feshedildiğinden, işçi bildirim süresine ilişkin ücreti ihbar tazminatı olarak alacaktır. Bu durumda bildirim süresinin tamamında zaten işçinin yeni iş arama imkânı var olduğu için, bu dönemde işçiye yeni iş arama izni verilmesine gerek bulunmamaktadır. İşverenin süreli fesih bildiriminde bulduktan sonra, işçiyi bildirim süresinin bir kısmında çalıştırdığı durumlarda ise işçi çalıştığı dönemde yeni iş arama iznine sahip olacak, o günlerde çalıştırılmasına rağmen yeni iş arama izni verilmemişse izin kullanarak bir çalışma karşılığı olmaksızın alacağı ücrete ilaveten, çalıştığı sürenin ücreti işveren tarafından yüzde yüz zamlı olarak ödenecektir. Bildirim süresinin geri kalan kısmında ise işçi tamamen serbest olduğu için iş arama iznine ve ücretine hak kazanması mümkün değildir (Şen, 2006: 37). İşçinin kendisinin usulsüz fesih yaptığı ihtimalde ise iş arama izni söz konusu olmayacak, işçinin işverene ödemesi gereken ihbar tazminatından bunun mahsubu gerekmeyecektir (Akyiğit, 2006: 1190; Şen, 2006: 38). Usulsüz feshe ilişkin bir diğer ihtimal ise işçinin bildirim süresi içindeki iş arama iznini toplu olarak kullanmak istemesine rağmen, toplu izin kullanmadan sözleşmesinin usulsüz şekilde sona erdirilmesidir. Bu durumda, işveren tarafından işçiye ihbar tazminatının dışında, iş arama izni olarak kullanacağı döneme ilişkin ücretin de ödenmesi gerekmektedir (Şen, 2006: 37-38). Daha açık bir deyişle, işçinin yeni iş arama iznini toplu olarak kullanmayı talep ettiği ihtimalde, işveren tarafından bildirim sürelerinin bir kısmında işçi çalıştırılmasına rağmen, toplu izin kullandırılmadan ve ihbar süresi bitmeden usulsüz fesih yapılırsa, ihbar sürelerinin bölünemeyeceği kuralı gereği, işveren işçiye ihbar sürelerine uymadığı için ihbar tazminatı ile yeni iş arama iznini kullandırmadığı için de yeni iş arama izni ödemek zorunda olacaktır.

Yargıtay kararlarına baktığımızda ise yeni iş arama izninin, bildirim süresi tanınarak yapılan fesihlerde söz konusu olduğu, belirsiz süreli iş sözleşmesinin haklı nedenle feshinde ya da bildirim sürelerine ait ücretin veya ihbar tazminatının peşin ödendiği hallerde, yeni iş arama izni verilmesinin gerekmediğinin hükme bağlandığı görülmektedir (Y.22HD, 4.3.2014, E. 2014/4476, K. 2014/4818, www.kazanci.com.tr, E.T. 4.03.2021).

İş sözleşmelerinin feshine dair bir diğer ihtimal ise işçinin sözleşmeyi 1475 sayılı İş Kanununun 14. maddesinin 1. fıkrası uyarınca muvazzaf askerlik dolayısıyla ya da sosyal güvenlik kurumundan yaşlılık, emeklilik, malüllük aylığı yahut toptan ödeme almak amacıyla feshetmesi veya kadının evlendiği tarihten itibaren bir yıl içinde sözleşmesini evlilik gerekçesiyle feshetmesi halleridir. Bu ihtimallerde en az bir tam yıllık kıdeme sahip olunmak koşuluyla işçinin kıdem tazminatı hakkı doğduğu bilinmektedir. Sorun, bu ihtimallerde fesih türünün ne olduğu ile buna bağlı olarak işçinin yeni iş arama iznine sahip olup olamayacağıdır.

İlk görüş, 1475 sayılı Kanun m. 14 gereği, işçinin sözleşmeyi kendisinin feshetmesine rağmen, kıdem tazminatına hak kazandığı özel durumlarda; başka bir deyişle işçinin yaşlılık ya da malüllük aylığı almak veya askere gitmek yahut kadın işçinin evlenmesi gibi nedenlerle iş sözleşmesini feshettiği hallerde, Yargıtayca süreli fesih hükümleri uygulanmadığı için, doğal olarak işçiye iş arama izni verilmesinin de gerekmediğini ifade etmiştir (Şen, 2010: 36).

Belirtilen nedenlerden birine dayanarak iş sözleşmesinin feshedilmesi ihtimalinde başvurulacak fesih türü, başka bir deyişle bildirim sürelerine uyulup uyulmayacağı ve uyulmadığı

ihhtimalde fesih yapan tarafın ihbar tazminatı ödemek zorunda kalıp kalmayacağı konusunda iş hukuku öğretisinde görüş birliği bulunmamaktadır. Öğretide bir görüşe göre sözü edilen hallerde 1475 sK. m. 14/1'de kıdem tazminatı bakımından istisnaen bildirim sürelerine gerek olmayan özel bir fesih hali getirilmiştir (Akyiğit, 2010: 178 vd.; Alpagut, 1998: 193; Narmanlıoğlu, 1988: 160 vd.). Yargıtay'ın yerleşmiş içtihadı da bu yönde olup, Yargıtay kararlarında işçinin söz konusu durumlarda önel verme zorunluluğunun bulunmadığı ve bildirim sürelerine uymaksızın iş sözleşmesini feshedebileceği belirtilmektedir (Y9HD, 22.1.1998, E. 20320, K. 420, Tekstil İşveren Dergisi, Mayıs-Haziran, 1998, 1-8; Y9HD, 23.09.2019, E. 9141, K. 16505, Süzek. 2021: 770'de dn. 55). Katıldığımız görüşe göre ise işçi bu nedenlerle iş sözleşmesini feshettiğinde bildirim sürelerine uymalı, uymadığı ihtimalde işçi Kanun gereği kıdem tazminatına hak kazanacak; ancak bildirim sürelerine uymadığı için işverene ihbar tazminatı ödemek zorunda kalacaktır (Çelik, Caniklioğlu, Canbolat, Özkaraca, 2021: 737-738; Süzek, 2021: 771 ve dn. 56 adı geçen yazarlar; Taşkent (Eyrenci, Taşkent, Ulucan, Baskan), 2020: 257-258).

Sözü edilen özel durumlar sadece kıdem tazminatına hak kazanılması ile ilgilidir. Hukuk sistemimizde fesih türleri kanunla düzenlenmiş olup, fesih; haklı ve süreli fesih olmak üzere iki türdür. Üçüncü bir fesih türü söz konusu değildir. Haklı fesih türleri, iş ilişkisinin devamını çekilmez hale getiren nedenlerdir ve kanunda başlık başlık sayılmışlardır. Haklı fesih gerekçesinin olmadığı ihtimalde başvurulması gereken fesih türü bildirimli fesihtir (Süzek, 2021: 770-771). Bu durumda işçinin muvazzaf askerlik sebebiyle ya da sosyal güvenlik kurumundan yaşlılık, emeklilik, malullük aylığı yahut toptan ödeme almak amacıyla sözleşmeyi feshetmesi veya kadının evlendiği tarihten itibaren bir yıl içinde sözleşmesini evlilik gerekçesiyle feshetmesi hallerinde işverene bildirim süresi tanınmalıdır (Çelik vd. 2021: 737-738; Süzek, 2021: 770-771; Taşkent vd., 2020: 258). Diğer taraftan, işçinin yaşlılık, emeklilik, malullük aylığı yahut toptan ödeme almak amacıyla sözleşmeyi feshetmesi veya kadının evlendiği tarihten itibaren bir yıl içinde sözleşmesini evlilik gerekçesiyle feshetmesi hallerinde, işçinin mevcut işyerinden ayrılıp farklı bir işyerinde çalışmasında hiçbir hukuki engel bulunmamaktadır. Bu durum işçinin Anayasanın 48. maddesinde yer alan çalışma hakkının bir sonucudur (Süzek, 2021: 765; Y9HD. 07.12.2020, E. 35086, K. 17277 ve YHGK, 27.4.1988, E. 9-255, K. 369, www.legalbank.net, ET. 4.04.2021). İşçinin yaşlılık, emeklilik, malullük aylığı yahut toptan ödeme almak amacıyla sözleşmeyi feshetmesi veya kadının evlendiği tarihten itibaren bir yıl içinde sözleşmesini evlilik gerekçesiyle feshetmesi hallerinde, işçiye ihbar süresi tanınmalı, ihbar süresi içinde işçinin yeni iş arama izni bulunmalıdır. Askerlik sebebiyle fesih ise başlı başına işçinin işyerinden ayrıldıktan makul bir süre sonra askere gitmesi üzerine kurulmaktadır. Bu özel fesih gerekçesiyle işçi sözleşmeyi feshettiğinde, hedef askere gitmek olduğundan, işçiye kural olarak yeni iş arama izni verilmesine gerek olmayıp; aksinin kabulünün hakın kötüye kullanılması niteliğinde olacağı kanaatindeyiz. İşçinin fesih bildirimini sonrası askere gitmek üzere müracaatta bulunmasına rağmen, bir gerekçeyle askere daha sonra alınacağını belli olması halindeyse, bekleme döneminde boş kalmamak adına yeni iş arama ihtiyacı duyacak olan işçiye, yeni iş arama izni elbette verilmelidir.

Aynı konu özelinde bir diğer ihtimal ise işverenin işçinin iş sözleşmesini bildirim süresine uyarak feshetmiş, bildirim süresi içinde işveren işçiye yeni iş arama izni kullandırmaktayken, işçinin örneğin yaşlılık aylığı bağlatmak amacıyla iş sözleşmesini feshetmesi ihtimalidir. Yargıtay yeni iş arama iznini kullanan işçinin bildirim süresi devam ederken emekli olmak suretiyle iş sözleşmesini feshetmesi halinde işverenin, izin saatleri ücretlerini geri isteyebileceği yönündeki kararından (Y9HD, 22.9.1997, E. 1997/12130, K. 1997/16195, Ekonomi, 2010: 134'de dn. 21) dönmüş görünmektedir. Zira 2010 yılında verdiği bir kararda mahkeme, davacı işçinin ihbar öneli içinde verdiği emeklilik dilekçesinin, bir anlamda önel süresinin kısaltılmasına yönelik olup, bu dilekçenin davalı işverenin daha önce yaptığı öneli fesih bildirimini ve dolayısıyla önel içinde işverenin iş arama izni vermesi gereğini ortadan kaldırmadığına karar vermiştir (Y9HD, 05.02.2010, E. 2008/14746, K. 2008/2360, Mollamahmutoğlu vd. 2022: 954'de dn. 2964). Gerçekten de bildirim süresi

içindeyken sözleşmenin işçi tarafından emekli aylığını bağlatmak dahi olsa ikinci bir süreli feshi, hukuken mümkün değildir. İşçiye, bildirim süresinin işlenmesi ile başlayan iş arama izinlerinin bildirim süresinin sonuna kadar verilmesi gerekir. İşçinin yaşlılık aylığı, iş sözleşmesinin sona ermesini takiben başlayacaktır (Ekonomi, 2010: 135-136).

Bildirim süreleri içinde ve yeni iş arama izninin kullanıldığı sürede, iş sözleşmesinin haklı nedenle feshedilmesi halinde ise sözleşme haklı fesih yapıldığı anda, derhal sona erecek, bildirim süresi ortadan kalkacaktır. Bildirim süresinin ortadan kalkması ile yeni iş arama izni talep hakkı da sona erecektir. Buna karşın; sözleşmenin sona erdiği tarihe kadar ödenen yeni iş arama izin ücretinin işçiden geri alınması mümkün değildir (Ekonomi, 2010: 136; Mollamahmutoğlu vd. 2022: 954; Süzek, 2021: 550).

İş sözleşmesinin belirli süreli olması durumunda, işçinin yeni iş arama iznine hak kazanıp kazanmayacağı ise üzerinde durulması gereken konulardan bir diğeridir. Öğretide bir görüş, belirli süreli iş sözleşmesine göre çalışan işçiye işverenin, sözleşme süresinin bitimini dikkate alarak, sürenin sona ereceği tarihe göre belirsiz süreli iş sözleşmesinde uygulanacak bildirim süresi kadar zaman dilimi içinde yeni iş arama izni kullanılabileceğini belirtmektedir. Aynı görüşe göre, belirli süreli iş sözleşmesinin derhal feshinde böyle bir karar verilemez; sürenin bitiminden önce ve haklı bir sebep olmaksızın sözleşme haksız feshedilirse işverence ödenecek tazminatın belirlenmesinde ve mahsubunda yeni iş arama izin ücreti de göz önünde tutulacaktır (Ekonomi, 2010: 131).

Kanaatimizce belirli süreli iş sözleşmelerinde yeni iş arama izni konusu önce mevcut İş Kanunu hükmü çerçevesinde değerlendirilmeli, ardından da konuya ilişkin bir Kanun değişikliği önerisi yapılmalıdır. İş Kanunu m. 17 gereği, bildirimli fesih belirsiz süreli iş sözleşmelerine özgü bir fesih türüdür. İş Kanunu m. 27'de açıkça yeni iş arama izni bildirim süresi içinde verilmesi gereken bir hak olarak düzenlenmiştir. Bu sebeplerle, belirli süreli iş sözleşmesi kendiliğinden sona erdiğinde yahut feshedildiğinde, işverenin yeni iş arama izni verme yükümlülüğü bulunmamaktadır (Mollamahmutoğlu vd., 2022: 947; Narmanlıoğlu, 2014: 368; Sevimli, 2016: 648). Ancak iş kaybında yeni iş arama ihtiyacının sadece belirsiz süreli iş sözleşmeleri ile sınırlı tutulamayacağı, belirli süreli iş sözleşmesiyle çalışan işçinin de yeni iş arama ihtiyacının olacağı eklenmelidir. Belirli süreli iş sözleşmesinin sona ermesine dair ihtimallerden ilki, objektif bir nedene dayalı olarak belirli süreli iş sözleşmesinin yenilendiği hallerde, işverenin kendisine yeni bir sözleşme teklifi yapacağı beklentisi içindeyken, sözleşmenin süresinin dolduğu günün akşamı, işçinin belirli süreli iş sözleşmesinin yenilenmeyeceğini öğrenmesidir. Bu ihtimalde, belirli süreli iş sözleşmesi ile çalışan işçinin durumu iş aramak açısından, belirsiz süreli iş sözleşmesi ile istihdam edilenden farklı olmayacaktır. İşçinin belirli süreli iş sözleşmesi ile çalışması halinde ikinci ihtimal, işçinin önceden sözleşmesinin yenilenmeyeceğini bilmesidir. Bu durumda dahi, sözleşme devam ettiği süre boyunca işçinin mesaisini tam olarak işverene adanması gerekeceğinden; ancak mesai saatleri dışında ve hafta sonları yeni iş arama imkânı olacaktır. Belirli süreli iş sözleşmesi ile çalışan bu işçi bakımından, başvurular açısından olmasa da, iş görüşmelerine katılmak için mesai saatleri içinde boş zamanının olması son derece önemlidir. Bu sebeplerle, İş Kanunu'nda yapılacak bir değişiklik ile belirli süreli iş sözleşmesiyle çalışan işçilere de yeni iş arama izninin tanınması uygun olacaktır (Ekonomi, 2010: 124-125; benzer yönde Mollamahmutoğlu vd., 2022: 948). Aynı yönde olmak üzere öğretide de bütün gün çalışan işçiye böyle bir hak tanımının yalnız adalet icabı değil, fakat pratik bakımdan da zaruri olduğu; zaten bütün gün çalışmış olan işçinin çalışma saatleri dışında iş arayıp bulmasının çok zor olduğu; kanun tadil edilerek işçiye çalıştığı müddet nazara alınarak gayrimuayyen müddetli bir akit yapılmış olsaydı istifade edeceği ihbar müddetlerine göre iş arama izni verilmesinin münasip olacağı ifade edilmiştir (Saymen, 1954: 548; aynı yönde Oğuzman, 1955: 197-198).

2. İşçinin Yeni Bir İş Bulmamış Olması

İş Kanunu m. 27/P'deki amaç, işçiye yeni bir iş araması için gerekli olan zamanın tanınmasıdır. İşK. m. 27'de yer alan 'işveren, işçiye yeni bir iş bulması için gerekli olan iş arama iznini... vermek zorundadır' hükmü bu durumu netleştirmektedir. İşçinin yeni iş arama iznine sahip olmasının ikinci koşulu, işçinin yeni bir iş bulmamış olmasıdır. Yeni bir iş bulduğu için sözleşmeyi kendisi fesheden veya bildirim süresi içinde iş bulduğu halde bunu işverenden saklayarak, yeni iş arama iznini kullanmaya devam eden işçinin aslında yeni iş arama izni olmadığı gibi; işçinin bu davranışı, sadakat borcuna aykırılık teşkil edecektir ve işveren işçinin sözleşmesini İşK. m. 25/II uyarınca haklı nedenle feshedebilecektir (Caniklioğlu, 2002: 45; Ekonomi, 2010: 132-133; Kaplan., 1987: 61; Mollamahmutoğlu vd., 2022: 949; Özkaraca, 2010: 106; Saymen; 1954: 562; Süzek, 2021: 551; Şahlanan, 2005: 38). Dolayısıyla 'yeni bir iş bulmamış olma' ile kastedilenin ne olduğu üzerinde durulmalıdır.

"Yeni bir iş bulma" ile anlaşılması gereken, işçinin yeni bir işverenle iş konusunda anlaşmış veya onunla bir iş sözleşmesi yapmış olmasıdır. İşçiye bir iş teklifinin yapılmış olması ile yeni iş arama izninin ortadan kalktığı kabul edilmemelidir (Taşkent vd., 2020: 185). Zira işçi yeni bir iş bulmasına rağmen, daha iyi bir iş bulabileceğini düşündüğünden ya da başkaca gerekçelerle iş aramaya devam edebilir. İşçiden bulunduğu ilk işe girmesini beklemek; bulunan ilk iş sonrası iş arama izninin ortadan kalkacağını kabul etmek, hakkaniyete uygun değildir. Öyle ki, işçi yeni işyeri ile anlaşmadıkça, yeni iş arama iznini kullanması sadakat borcuna aykırılık oluşturmamalıdır. Yargıtay konuyla ilgili bir kararında '...Hatta işçi bu arada yeni bir iş bulmuş olsa dahi, iş arama ihtiyacı devam eder. Çünkü iş arama iznini değerlendirerek daha iyi bir iş bulma imkânına kavuşabilecektir' şeklinde hüküm kurmak suretiyle işçinin yeni bir iş bulmasının nasıl yorumlanması gerektiğini açıklamıştır (Y22HD. 01.12.2015T, E. 2015/19880, K. 2015/33173, Çalışma ve Toplum Dergisi, 2016/4. S. 51, 2088 vd.)

İşçinin yeni bir iş bulmamış olması koşuluna dair diğer ihtimal, işçinin bulunduğu yeni işin iş sözleşmesine dayanmamasıdır. Daha açık bir deyişle, iş sözleşmesinin bitiminde serbest meslekle uğraşma kararı alan işçiye, anılan iznin yine de verilmesinin gerekip gerekmeyeceği üzerinde durulmalıdır. Öğretide eğer kişinin sözleşmenin bitiminde artık işçi olarak çalışmayacağı söylenebilirse (örneğin büro tutmuş, döşemekle uğraşıyor), anılan iznin yine de verilmesi gerektiği ifade edilmiştir. Zira, serbest mesleğin hazırlıklarıyla meşgul olması için bu zamanın tanınması gerektiğinin söylenebileceği, fakat her şeyin yerli yerinde tam vaziyette olması halinde, artık izne de ihtiyaç bulunmayacağına ifade edilebileceği, tartışmaya açık bir konu olmakla birlikte, Kanunda aranan yeni işin niteliğinden hiç söz edilmemiş olması karşısında böyle bir sonuca varılabileceği belirtilmiştir (Akyiğit, 2006: 1193; Şen, 2006: 40). Bu noktada kanaatimizce işçinin bildirim süresi sonrasında iş sözleşmesi ile çalışmayıp, serbest meslekle uğraşma kararı alması ihtimalinde, yeni iş arama izninin söz konusu olması mümkün değildir. Zira, İş Kanunu işçi ve işveren ilişkilerini, iş hukukunun kendine özgü dinamiklerini göz önüne almak suretiyle düzenlemektedir. Yeni iş arama izninin özünde ise işçinin bildirim süresi içinde yeni bir iş bulmasının güçlüğü dikkate alınarak, işçinin emeğinden başka geliri olmadığı kabulü üzerinden yeni bir iş bulmasına yardımcı olma hedefi yatmaktadır. İşçinin hayatına işçi olarak değil de serbest meslek yaparak devam etme kararı alması halinde ise 'iş hukukunun koruyucu şemsiyesi altında yeni bir iş bulma' amacı yoktur. İş K. m. 27'de sağlanan bu hak, işsiz kalan işçinin yeni iş bulması için sağlanmış bir imkandır. İşçinin bildirim süreleri içinde yeni iş arama izninin varlığı, iş sözleşmesinin türünün ne olduğundan bağımsız olmakla birlikte iş sözleşmesine dayanmalı, işçinin bildirim süresi sonrasında işçi olarak çalışmayacağına karar vermiş olması ihtimalinde, kural olarak işverenin işçiye yeni iş arama izni verme zorunluluğu olmamalıdır. Ancak elbette, bildirim süresi içindeki işçinin, serbest meslek hazırlıkları yapmasına rağmen, sonradan başka bir işe girmesi veya işi, eşi gibi bir yakınına açıp kendisinin işçi olarak işe girmesi gibi ihtimaller de söz konusu olabilir. Bu sebeplerle işçinin bildirim

süresi sonrasında işçi olarak işe girmeyeceğinin net şekilde tespitini yapmadan, yeni iş arama izninin var olup olmadığına dair kesin ifadeler kullanılmamalıdır.

IV. YENİ İŞ ARAMA İZİNİNİN NİTELİĞİ VE İZİNİN ÜCRETLİ BİR İZİN OLMASI

Kanun koyucu, bildirim süreleri içinde, işverenin günde ‘en az’ iki saat işçiye iş arama izni vermesini bir mecburiyet olarak düzenlediği için, öncelikle bu sürenin nispi emredici olduğu tespit edilmelidir (Bu konuda Yargıtay kararı için bkz. Taşkent, Sarıbay, Mutlay, 2012: 245-246). Yeni iş arama iznine ilişkin iki saatlik süreyi azaltan veya kaldıran sözleşme hükümleri geçersiz olup; adı geçen iznin artırılması mümkündür (Akyiğit, 2006: 1195; Caniklioğlu, 2002: 45; Çil, 2007: 2063; Ekonomi, 2010: 142; Kaplan, 1987: 59; Narmanlioğlu, 2014: 367; Sümer, 1996: 23; Şahin Emir, 2021: 148; Taşkent vd., 2020: 184). İş arama izin süresinin artırılması, bildirim sürelerinin artırılması veya doğrudan yeni iş arama izni süresinin artırılması, hatta her iki sürenin de artırılması şeklinde gerçekleşebilir.

Yeni iş arama izni kullanıldığında izin süresince işçinin ücretinden bir kesinti yapılmayacağı, ‘...işveren, işçiye yeni bir iş bulması için gerekli olan iş arama iznini ...ücret kesintisi yapmadan vermeye mecburdur’ hükmü ile açıklığa kavuşturulmuştur (İşK. m. 27). Yeni iş arama izni ile doğrudan kanundan doğan ve iş karşılığı olmayan bir sosyal ücret belirlenmiştir (Ekonomi, 1984: 177; Şen, 2006: 47). TBK. 421’de de işverenin belirsiz süreli hizmet sözleşmesinin feshi hâlinde, bildirim süresi içinde işçiye ücretinde bir kesinti olmaksızın, günde iki saat iş arama izni vermekle yükümlü olduğu düzenlenmiştir. Oysa 818 sayılı eski Borçlar Kanunu’nun yeni iş arama iznine ilişkin 344. maddesi, ücretten bahsetmemekteydi. Kanunda bu yönde bir hüküm olmamasına rağmen, öğretide BK. m. 344’de öngörülen iznin ancak iş saatleri içinde verildiği, iznin yeni iş aramayı olanaklı kılmasının ücretinde bir kesinti yapılmaksızın gerçekleşmesine bağlı olduğu ve bunun işverenin işçiyi gözetme borcunun bir gereği olduğu ifade edilmekteydi (Ekonomi, 2010: 148). Her ne kadar 818 sayılı Borçlar Kanunu döneminde öğretide, işçinin yeni iş arama izninin ücretli bir izin olduğunu değerlendirmişse de, Kanun ile yeni iş arama izninin açıkça ücretli bir izin olduğunun belirlenmemiş olması bir eksiklikti. TBK. m. 421’de konu netleşmiş ve mevcut mevzuatımız gereği, İş Kanunda olduğu gibi, İş Kanunu kapsamı dışında kalan ve kendilerine Türk Borçlar Kanunu uygulanan işçilerin de yeni iş arama izinlerinin ücretli olduğu hükme bağlanmıştır.

V. YENİ İŞ ARAMA İZİNİNİN UYGULANMASI

Bildirim süresi içinde işçiye yeni bir iş bulması için verilmesi gerekli olan yeni iş arama izni, iki şekilde kullanılabilir. Bunlardan ilki, bildirim süresi boyunca günde en az iki saat günlük kullanım; diğeri ise bildirim süresi boyunca her iş gününe ait izin sürelerinin birleştirilmesi suretiyle toplu kullanımdır. Kanun koyucu işçiye seçimlik hak tanımış olup, işçi iznini günlük ya da toplu olarak kullanabilir. Ancak iş arama iznini toplu kullanmak isteyen işçi, bunu işten ayrılacağı günden evvelki günlere rastlatmalı ve bu durumu işverene bildirmelidir (İşK. m. 27/1). İşçinin yeni iş arama iznini toplu kullanmayı talep etmesi halinde ise fesih bildirimini sonrasında aynı gün içinde veya durumun gereklerine göre ertesi gün talepte bulunması, iyiniyet kurallarının bir gereğidir. İşçinin toplu izin kullanma isteğini zamanında işverene bildirmediği ihtimalde, işveren iş arama iznini her iş günü kullandıracaktır (Ekonomi, 2010: 142; Mollamahmutoğlu vd., 2022: 950; Süzek, 2021: 551). Zamanında yapılmayan ya da sözleşmenin sona ereceği tarihten önceki günlere rastlamayan toplu kullanım isteklerini işveren reddedebilir (Akyiğit, 2006: 1193; Narmanlioğlu, 2014: 368; Şen, 2006: 54-55). İşçinin toplu kullanım isteği olmadığı ihtimalde ise işverenin kendiliğinden bu izni toplu kullandırması mümkün değildir. Söz konusu seçimlik hak, sadece işçiye tanınmıştır. Ancak, işverenin işçiye bir dayatma teşkil etmeyecek şekilde ve sadece bilgilendirme amacıyla yeni iş arama izninin toplu kullanılmasının mümkün olduğunu bildirmesi mümkündür. Hatta bu anımsatmanın işverenin işçiyi gözetim borcu kapsamında kalacağı da kabul edilebilir (Sevimli, 2016: 653).

Diğer taraftan işçi ve işverenin anlaşması halinde, yeni iş arama izninin bir kısmı günlük, diğer kısmı toplu da kullanılabilir (Şen, 2006: 55; benzer yönde Laçiner, 2012: 145). İş Kanunundaki detaylı düzenlemeye rağmen, Türk Borçlar Kanunu iznin kullanım şekline dair bir açıklık içermemektedir. TBK. m. 421’de sadece işverenin işçiye günde iki saat iş arama izni vermekle yükümlü olduğu ile izin saatlerinin ve günlerinin belirlenmesinde, işyerinin ve işçinin haklı menfaatlerinin göz önünde tutulacağı düzenlenmiştir. Başka bir deyişle, Türk Borçlar Kanunu kapsamındaki işçiler için işçinin iznini toplu olarak kullanabilmesi için işçi ve işverenin karşılıklı anlaşması gerekmektedir. Oysa İş Kanunu kapsamı içindeki işçiler, toplu kullanım taleplerini işten ayrılacağı günden evvelki günlere rastlattıkları ve bu durumu işverene bildirdikleri takdirde, işverenin toplu kullanım talebini reddetmesi mümkün değildir. İşverenin işçinin toplu kullanım talebini reddettiği ihtimalde, işverenin yeni iş arama iznini kullandırmadığı kabul edilerek, bunun hukuki sonuçlarının uygulanması gerekecektir.

İş Kanunu m. 27/P’de, işverenin işçiye iş saatleri içinde ücretli yeni iş arama izni kullandıracığı öngörülmüş olmakla birlikte, bu iznin ne zaman kullanılacağı açıklanmamıştır. Bu konuda savunulan bir görüşe göre, Kanunda yer verilen ‘iş saatleri’ kavramı, iznin kullanım zamanına yönelik olup, hak edilişine yönelik değildir. Aynı görüşe göre, bu konuda bir boşluk vardır, izne hak kazanma bakımından iş günü olup olmadığına bakılmaksızın bildirim süresini oluşturan haftanın her bir günü hesaba katılarak, iş arama izin süresi tespit edilmelidir (Akyiğit, 2006: 1195-1196; Çil, 2007: 2063).

Katıldığımız görüşe göre ise ‘iş saatleri’ ifadesi ve işçinin iş günleri dışında yeni iş arama iznini kullanmasının mümkün olmaması gözden uzak tutulmamalıdır. Diğer taraftan yeni iş arama izninin getirilmesinin sebebi, işçinin bildirim süreleri içinde iş görme borcunu yerine getirme yükümlülüğünün devam etmesine bağlı olarak, işçinin iş bulmasının güç olmasıdır. Bu zorluk, işçiye yeni iş arama izni adı altında boş zaman sağlanmak suretiyle bertaraf edilmeye çalışılmaktadır. İş görme borcunun söz konusu olmadığı, tamamının iş aramaya ayrılmasının mümkün olduğu günlerde bu iznin verilmesine gerek bulunmamaktadır. Dolayısıyla yeni iş arama izni, işçinin çalıştırıldığı günlerde verilecek, tatil günlerinde yeni iş arama izni söz konusu olmayacaktır (Akın, 2011: 27; Mollamahmutoğlu vd., 2022: 953; Özkaraca; 2010: 107-108; Sevimli, 2016: 651; Şen, 2006: 51; bu konuda Yargıtay 9. Hukuk Dairesi ve Hukuk Genel Kurulu kararı incelemeleri için bkz.; Yargıtay Hukuk Genel Kurulu, 27.1.2010 tarih, E. 2009/9–593, K. 2010–20 sayılı kararının incelenmesi için bkz. Özkaraca. 2010. 102-110; Akın. 2011. 22-27; Y9HD, 23.12.2008, E. 2008/42706, K. 2008/34976 sayılı kararının incelenmesi için bkz. İren, 2009: 129 vd.).

Yargıtay Hukuk Genel Kurulu 2010 tarihli bir kararında çalışılmayan günler için izin ücreti verilmesine gerek olmadığına hükmetmiştir. Kararın karşı oy yazısında; hükümdeki iş saatleri içinde bilgisinin, izne hak kazanma ile ilgili değil, iznin kullanımı ile ilgili olarak kullanıldığı, hak kazanılan izin süresi açısından iş saatleri ile bir irtibatının bulunmadığı, izin süresinin bildirim sürelerine göre belirleneceği savunulmuştur. Karşı oy yazısında ileri sürülen diğer gerekçe, aksi sonucun kabulü halinde, işçiler arasında sadece fesih tarihlerine veya rastlantısal tatil günlerine göre ayırım yapılarak birine diğerinden daha kısa süre yeni iş arama izni tanınmasının eşit işlem yapma borcuna aykırı olacağıdır. Ancak katıldığımız görüşe göre, böyle bir durumda işçilerin farklı izin sürelerine hak kazanacak olması, salt takvim rastlantısından kaynaklandığı için eşit davranma borcuna aykırılık söz konusu değildir (Özkaraca, 2010: 108). Yargıtay’ın yeni tarihli kararlarında da yeni iş arama izninin, sadece çalışılan günler için verilmesi gerektiği, bu kural gözetilmeden 6 hafta bildirim süresine tekabül eden 42 gün için ikişer saat üzerinden hesap yapılmasının hatalı olduğu hükme bağlanmaktadır (Y22. HD., 24.12.2019, E. 2016/25681, K. 2019/24233, www.kazanci.com.tr, E.T. 3.3.2022).

Diğer taraftan ulusal bayram ve genel tatil günlerinde işçinin çalışacağına sözleşmeyle kararlaştırılmış olması ya da işçinin onayıyla çalıştırılması halinde, bildirim süresine rastlayan bu

günler için de yeni iş arama izni verilmeli, toplu kullanımda bu günler de dikkate alınmalıdır (Akın, 2011: 27; İren, 2009: 129-130; Sevimli, 2016: 653).

İşçinin yeni iş arama iznini toplu kullanmadığı ihtimalde, günde iki saat iş arama iznine sahip olacağı şüphesiz olmakla birlikte, bu iznin günün hangi saatlerinde verileceği İş Kanununda net olarak düzenlenmemiştir. Dolayısıyla yeni iş arama izninin kullanım şekline dair incelenmeye değer bir diğer husus, iznin günlük olarak kullanılacak olması halinde, işçinin izni günün hangi saatlerinde kullanacağıdır. Kanunda bu konuda bir açıklık bulunmadığı için, bu durum sözleşme ile kararlaştırılabilir. İş sözleşmesinde bu yönde bir hükmün olmadığı ihtimalde ise iznin gün içindeki iş saatlerinin hangi zaman diliminde kullanılacağını yönetim hakkına dayanarak işveren tarafından belirleneceği kabul edilmektedir (Akın, 2011: 26; Ekonomi, 2010: 143-144; Saymen, 1954: 561; Taşkent vd., 2020: 185).

Türk Borçlar Kanunu m. 421'e göre izin saatlerinin ve günlerinin belirlenmesinde, işyerinin ve işçinin haklı menfaatleri göz önünde tutulacaktır. Her ne kadar Türk Borçlar Kanunu düzenlemesi, her iki tarafın çıkarlarının da dikkate alınacağını kabul etmişse de, iş hukukunun temel ilkeleri, işçinin korunması ilkesi ve İşK. m. 27 gereği, işyerine bir zarar vermemesi koşuluyla, işçinin iş bulmasına en elverişli zamanın esas alınması yerinde olacaktır (İren, 2009: 130; Sevimli; 2016: 654; Süzek, 2021: 550). İzin saatlerinin belirlenmesi yetkisi işverene aittir; ancak işverenin işçinin kolaylıkla iş bulabileceği 'uygun bir zamanı ona sağlaması', dürüstlük kuralının bir gereğidir (Narmanlıoğlu, 2014: 368). Özellikle sözleşmenin işveren tarafından feshedildiği durumlarda, işverenin işin yürütümüne dair planlamayı önceden yaptığı varsayılabilir olup, işçinin yeni iş arama izni ile sağlayacağı menfaatin ağır bastığı kabul edilebilir (Ekonomi, 2010: 144; Şen, 2006: 53). Bu noktada işin yürütümü bakımından hiçbir sakınca olmamasına rağmen, işveren işçinin bu konudaki talebini dikkate almayarak işçi için yeni iş arama iznini elverişli olmayan zamanda kullandırmakta ısrar ederse, işçinin iş sözleşmesini haklı nedenle feshetmesi mümkündür (Ekonomi, 2010. 144; Mollamahmutoglu vd., 2022: 953; Oğuzman, 1955: 195; Şen, 2006: 53, 62). Diğer taraftan iş günü içinde yeni iş arama izninin kullanılma zamanını işçinin kendisi belirleyemez. İşçinin işverenin belirlediği zamanın dışındaki iş saatlerinde, kendi inisiyatifi ile iş aramak için işyerini terk etmesi, işveren bakımından haklı fesih nedeni oluşturabilir (Ekonomi, 2010: 144; Laçiner, 2012: 140; Narmanlıoğlu, 2014: 368; Şen, 2006: 53-54).

VI. YENİ İŞ ARAMA İZİNİNE HAK KAZANMAK İÇİN "TALEP" KOŞULUNUN BULUNUP BULUNMADIĞI

İşçinin yeni iş arama iznine hak kazanmak için, bu izni kullanmak istediğine dair bir talebinin gerekip gerekmediği, buna bağlı olarak yeni iş arama izni talebinde bulunmadan çalışmaya devam eden işçiye, işverenin yeni iş arama izni kullandırmakla yükümlü olup olmadığı ile işverence kendisine yeni iş arama izni kullandırılacağı bildirilmiş işçinin bu izni kullanmak istememesinin hakkın düşmesine sebep olup olmayacağı konuları, geçmişten günümüze hem öğretide hem de Yargıtay kararlarında tartışılmıştır.

Özellikle eski Kanun döneminde, yeni iş arama iznine, işçinin talebi ile hak kazanılacağı, talebin yokluğu durumunda izin verme yükümlülüğünün bulunmadığı ileri sürülmekteydi (Oğuzman, 1955: 195; Saymen, 1954: 561-562). Ancak, işçiye yeni iş arama izni sağlanması, böylesi bir şarta tabi tutulduğunda, işçinin istekte bulunmaması halinde bu hakkını kaybetmiş ve işverenin de izin verme yükümlülüğünün kalkmış olacağını kabul etmek gerekir ki, bu durum mevcut hukuka; başka bir deyişle İşK. m. 27'ye aykırı olacaktır.

Yerinde bulduğumuz çoğunluk görüşüne göre; İşK. m. 27 hükmü gereği işveren, bildirim süresi içinde işçiye yeni bir iş bulması için gerekli olan iş arama iznini iş saatleri içinde ve ücret

kesintisi yapmadan vermeye mecbur olup, aksi davranışa İşK. m. 27'de adı geçen hukuki yaptırımlar uygulanacaktır. Dolayısıyla işçinin yeni iş arama izninden faydalanması için 'talepte bulunmasına' gerek yoktur (Akın, 2011: 26; Ekonomi, 2010: 140; İren, 2009: 129; Özkaraca, 2010: 106; Süzek, 2021: 550).

Öğretideki farklı bir görüşe göre ise işverenin işçiye yeni iş arama izni verme yükümlülüğünün doğması için işçinin talepte bulunmasına gerek olmadığı yönündeki çoğunluk görüşü tartışmaya açıktır. Bu görüşe göre, yeni iş arama izni işçiye yeni bir iş bulması amacıyla verilmiştir. İşçi bu izni kullanmayı gerekli görmediği ya da üzerindeki işleri bir an önce devretmek amacıyla izin kullanmayı tercih etmediği ihtimalde, işverenin işçiye yeni iş arama iznini kullanmaya zorlaması, işçiye korumak değildir (Ekmekçi ve Yiğit, 2020: 547). Benzer yöndeki bir görüşe göre de, işverenin işçiye yeni iş arama iznini hatırlatmak ve işçi talep ederse kullandırmakla yükümlü tutulması yaşamın gereklerine daha uygun düşer; işçi artık çalışmamayı veya bizzat bir iş kurmayı da düşünebileceğine göre işverenden, talep olsun olmasın bu izni kullandırması beklenemez. Yeni iş arama izni, kanundan doğan ve önceden feragati caiz olmayan bir hak olmakla birlikte, vazediliş amacı dikkate alındığı takdirde, diğer izinlerden örneğin yıllık ücretli izin hakkından farklı olarak işçi istemese de muhakkak kullandırılması gerekli bir hak niteliği taşımamaktadır (Mollamahmutoglu vd., 2022: 951-952).

İşverenin işçiye yeni iş arama iznini kullanmaya zorlamasının, işçiye korumak olmadığı, işçinin yeni iş arama izni talebinde bulunmaması halinde, böyle bir hakkının olmayacağı yönündeki görüşe katılmamız mümkün değildir. Zira, kanun koyucu hükümde iradesini açık ve net şekilde 'işveren işçiye yeni iş arama izni vermeye mecburdur' şeklinde ortaya koyduğundan, hüküm yorumu müsait olmayıp, emredici şekilde düzenlenmiştir. Bildirim süreleri içinde işveren işçiye talepte bulunsun ya da bulunmasın günde en az iki saat ücretli yeni iş arama izni vermelidir.

Yargıtay Hukuk Genel Kurulu da konuyla ilgili kararında aynı yönde olmak üzere hüküm kurmuştur. Karara göre, davacı işçi, iş sözleşmesinin işveren tarafından bildirimli olarak feshedildiğini ve toplu sözleşme gereğince 22 hafta olan bildirim süresi boyunca sahip olduğu günlük 4 saatlik yeni iş arama izninin kullandırılmayıp çalıştığını iddia etmiştir. Çalıştığı yeni iş arama izni süresine ilişkin ücretin yüzde yüz zamlı olarak ödenmesi amacıyla işçi, davalı işverene karşı işçilik alacağı davası açmıştır. Davalı işveren, ihbar süresi boyunca sahip olduğu yeni iş arama iznini toplu olarak kullanmayı yazılı olarak bildirmediği takdirde, ihbar süresi boyunca günde 4 saat çalışacağını, toplu olarak kullanmayı bildirdiği durumda hangi tarihlerde izni kullanacağını haber vermesi gerektiğini davacı işçiye bildirmiştir. Davacı işçi, bu bildirimde, yeni iş arama izninin toplu kullanımı ile ilgili bir talebinin bulunmadığını ekleyerek cevap vermiştir. Hukuk Genel Kurulu, somut olay bakımından davacıya yeni iş arama izninin kullandırılmadığının ispatlandığını, bu noktada işçi talepte bulunmasa da işverenin izin vermek zorunda olduğunu, davalı işveren tarafından iş arama izninin kullanılması için yapılan bildirimlerin işvereni bu yükümlülüğünden kurtarmayacağını, işverenin izin verdiğini belirttiği gün ve saatlerde işçiye iş vermemesi gerektiğini, bu sebeple işveren tarafından iznin kullandırılması gerekirken çalıştırılan davacıya izin kullanmaksızın alacağı ücrete ilaveten çalıştırıldığı sürenin ücretinin yüzde yüz zamlı ödenmesi gerektiğini haklı olarak ifade etmiştir (Karar ve incelemesi için bkz. Şahin Emir, 2021: 137 vd.).

VII. YENİ İŞ ARAMA İZİNİNDE İSPAT YÜKÜ

İşçinin, yeni iş arama izninin kendisine kullandırılmadığını iddia etmesi halinde, ispat yükünün kime ait olduğu önem arz eden konulardan bir diğeridir. Bu noktada ihtimallerden ilki, işverenin işçiye yeni iş arama iznini kullandırdığını ispat etmesinin gerekmesi, diğeri işçinin işveren tarafından bu iznin kendisine kullandırılmadığını ispat etmesinin gerekmesidir.

Yargıtay'ın eski tarihli kararlarında, işverenin fesih bildiriminde işçiye yeni iş arama izninin kullanılabilceğini hatırlatmış olması halinde, iznin kullanılmadığını işçinin ispat etmesi gerektiğine hükmedilmekteydi (Y9HD. 7.5.1996, E. 1996/35613, K. 1996/9803, Çil, 2007: 2067). Yargıtay'ın bu içtihadı iş hukukçuları tarafından yerinde olarak eleştirilmiş ve yeni iş arama izninin hangi saatlerde ve ne zaman kullanıldığının açık bir biçimde işveren tarafından ispatlanması gerektiği üzerinde durulmuştur (Akyiğit, 2006: 1204; Özdemir, 2006: 287; Şen, 2006: 44; Taşkent vd., 2021: 185). Zira İş Kanunu'nda bildirim süresinin işlemeye başladığı günden itibaren işçiye izin kullandırmakla yükümlü tutulan taraf işverendir. Yeni iş arama izninin kullanıldığını ispat etme yükümlülüğü, işverene ait olmalıdır (Çelik vd., 2021: 515; Özkaraca, 2010: 108-109; Şahin Emir; 2021: 149).

İspat yükünün işverende olduğu kabul edildikten sonra, üzerinde durulması gereken diğer mesele, fesih bildiriminde iş arama izninin kullanılabilceğine ve detaylarına ilişkin ifadelerin varlığı halinde, bu iznin işçi tarafından kullanılmamasının, işçinin izni kullanmaktan vazgeçmiş sayılıp sayılmayacağıdır. Katıldığımız görüşe göre, fesih bildiriminde iş arama izninin kullanılabilceğine ve detaylarına ilişkin bildirimler olsa da olmasa da varılan sonuç değişmemelidir. İzin saatlerinin gösterilmesi ispat yükünün yer değiştirmesi sonucunu doğurmayacaktır (Özkaraca, 2010: 108). Kaldı ki, işçiden iznin kullanılmadığının ispatının talep edilmesi, ondan menfi bir vakıanın ispatının beklenmesi anlamına gelecektir ki, işçiden bunu beklemek yerinde değildir. İşverenin belge ve kayıt tutma imkânı ve yükümlülüğü de (İşK. m. 75) dikkate alındığında, işverenin izni kullandığını ispatı çok daha kolaydır. Nitekim benzer bir durum olan yıllık ücretli iznin kullanıldığının ispatında İşK. m. 60 ve Yıllık Ücretli İzin Yönetmeliği m. 20 ile ispat yükünün işverene ait olduğu mevzuatımızda haklı olarak kabul edilmiştir (Özkaraca, 2010: 108-109).

VIII. YENİ İŞ ARAMA İZİNLERİNİN YILLIK İZİN SÜRESİ İLE İÇ İÇE GİREMEMESİ

İş Kanunu madde 53 gereği, işveren işyerinde işe başladığı günden itibaren, deneme süresi de içinde olmak üzere, en az bir yıl çalışmış olan işçilere yıllık ücretli izin vermek zorundadır. Bu hak iş ilişkisi devam ettiği süre boyunca bir tatil hakkıdır. İş sözleşmesinin, herhangi bir nedenle sona ermesi halinde, işçinin hak kazanıp da kullanmadığı yıllık izin sürelerine ait ücreti, sözleşmenin sona erdiği tarihteki ücreti üzerinden kendisine veya hak sahiplerine ödenir (İşK. m. 59/I). Zira iş sözleşmesinin sona ermesi halinde, artık işverenin işçiye izin kullandırma olanağı kalmamıştır.

Kanun koyucu, işveren tarafından iş sözleşmesinin feshedilmesi halinde 17' nci maddede yer alan bildirim süresiyle, 27' nci madde gereğince işçiye verilmesi zorunlu yeni iş arama izinlerinin, yıllık ücretli izin süreleri ile iç içe giremeyeceğini düzenlemiştir (İşK. m. 59/II). Öncelikle getirilen sınırlamanın sadece sözleşmenin işveren tarafından feshi haline özgü olduğu, belirsiz süreli iş sözleşmesini kendisi fesheden işçinin daha da rahat iş arayabilmek veya kendince farklı sebeplerle bildirim süreleri içinde yıllık ücretli izinlerini kullanabileceğini belirtmek gerekmektedir.

İş sözleşmesinin işveren tarafından feshi ihtimalinde ise işçinin hak edip de kullanmadığı yıllık iznini bildirim süreleri içinde kullanması hukuka aykırı olacağı için, işveren işçinin kullandığı iznini bildirim süresine sayarak izin süresine ilişkin ücreti ödemekten kaçınamaz. Böylece bu hüküm ile hem işçinin yeni iş arama izninin anlamını yitirmesi engellenmiş hem de kullanılmayan yıllık izin ücretleri karşılığının işsiz kalınabilecek bir dönemde ihtiyaçları karşılamada yardımcı maddi kaynak oluşturmaya imkân sağlanmıştır (Ekonomi, 2010: 145-146). Bu demektir ki, belirsiz süreli iş sözleşmesinin işveren tarafından feshi halinde, işçinin kullandığı yıllık ücretli izinleri varsa, işçi önce bildirim sürelerini kullanacak ve bu süre içinde günde en az iki saat yeni iş arama iznine sahip olacaktır. Kullanmadığı yıllık ücretli izinlerinin karşılığı ücret de ayrıca kendisine ödenecektir. Konuyla ilgili bir kararında Yargıtay 'Yıllık izin ile ihbar öneli iç içe geçemeyeceğinden yıllık iznin

ihbar önelinden önce kullandırılması asıl olup hiçbir şekilde ihbar öneli ile yıllık izin iç içe girmemelidir. Davalının ihbar önelinin son iki haftalık kısmında yıllık izin kullandırması sebebiyle ihbar önelinin bölünmezliği ilkesi ihlal edildiğinden ihbar tazminatı talebinin kabulü gerekir. Ancak bilirkişi ihbar öneli ve yıllık izin iç içe geçemeyeceğinden 14 günlük yıllık izin süresini kullanılmamış sayarak hesaplamaya dahil etmiştir. Yıllık izin ile ihbar önelinin iç içe girmesi yıllık izni değil ihbar önelini geçersiz kılar. Yıllık izin hesabında ... tarihleri arasında kullanılan süre düşülmeden yapılan hesaplamaya itibarla fazla yıllık izin alacağına hükmedilmesi hatalıdır' şeklinde hüküm kurmuştur (Y7HD, 31.10.2016, E. 2016/17771, K. 2016/17890, www.kazanci.com.tr, E.T. 3.3.2021).

Diğer taraftan yeni iş arama izinleri ile yıllık ücretli izinlerin iç içe giremeyeceğine dair İşK. m. 59/II hükmünün, işverenin iş sözleşmesini feshetmek üzere fesih bildiriminde bulunmasını kısıtlamadığı da eklenmelidir. Daha açık bir deyişle, işçi yıllık ücretli iznini kullanmaktayken işverenin işçinin sözleşmesini feshetmesi mümkündür. Ancak bu fesih ve fesih gereği gündeme gelecek bildirim süreleri, işçinin yıllık izninin bittiği tarihten işlemeye başlayacaktır (Ekonomi, 2010: 146).

IX. KISMİ SÜRELİ İŞ SÖZLEŞMESİYLE ÇALIŞAN İŞÇİNİN YENİ İŞ ARAMA İZNI

İş Kanunu, kısmi süreli iş sözleşmesiyle çalışan işçiler bakımından yeni iş arama iznine ilişkin hükümlerin nasıl uygulanacağını düzenlememiştir. Bu noktada üzerinde durulması gereken ilk husus, kısmi süreli iş sözleşmesiyle çalışan işçilere de yeni iş arama izni verilip verilmeyeceğidir. İş Kanunu'nun işverenin ayırım yapmama borcunu düzenleyen 5. maddesinin 2. fıkrasında sözleşme türlerine göre işverene eşit davranma yükümlülüğü getirilmiştir. Adı geçen fıkraya göre, 'İşveren esaslı sebepler olmadıkça tam süreli işçi karşısında kısmi süreli çalışan işçiye... farklı işlem yapamaz'. Aynı şekilde İşK. m. 13/2'ye göre de 'Kısmi süreli iş sözleşmesi ile çalıştırılan işçi, ayırımı haklı kılan bir neden olmadıkça, salt iş sözleşmesinin kısmi süreli olmasından dolayı tam süreli emsal işçiye göre farklı işleme tabi tutulamaz'.

İş Kanunu'nun 5. ve 13. maddelerinin 2. fıkraları uyarınca, ayırımı haklı kılan nedenler olmadıkça kısmi süreli çalışanlar farklı işleme tabi tutulamayacağına göre, tam süreli işçilere uygulanan iş mevzuatı hükümleri kural olarak kısmi süreli çalışmalarda da uygulama alanı bulacaktır (Süzek, 2021: 275). Buradan hareketle, kısmi süreli iş sözleşmesiyle çalışan işçiye de yeni iş bulması için gerekli olan iş arama iznini işveren iş saatleri içinde ve ücretinde bir kesinti olmadan vermeye mecburdur (Akyiğit, 2006: 1362; Ekonomi, 2010: 130). Nitekim Yargıtay kararları da aynı yöndedir (Y9HD. 22.02.2012, E. 2009/44373, K. 2012/7589, www.legalbank.net, E.T. 5.03.2022).

Yeni iş arama izninin 'iş saatleri içinde' verilmesi gerekli olduğundan, işçinin sadece o işyerinde kısmi süreli iş sözleşmesiyle çalışıyor olması yahut birden çok kısmi süreli iş sözleşmesiyle çalışması bir değişiklik yaratmayacak, kısmi süreli iş sözleşmesiyle çalışan işçinin bu izni iş sözleşmesi gereği çalışmakla yükümlü olduğu saatlerde kullanması gerekecektir (Ekonomi, 2010: 130; Sevimli, 2019: 222).

Kısmi süreli iş sözleşmelerinde yeni iş arama iznine dair tartışılmalı mesele ise İşK. m. 27'de adı geçen günlük en az iki saatlik iznin, kısmi süreli iş sözleşmelerinde kaç saat olacağıdır.

Öğretideki ilk görüşe göre, yeni iş arama izni paraya ilişkin bölünebilir bir menfaat olmadığından kısmi süreli işçinin günlük en az iki saat iş arama iznine sahip olması gerekmektedir. Kısmi süreli işçiye de sözleşme gereği çalışmakla yükümlü olduğu iş günlerinde günde iki saat yeni iş arama izni kullandırılmalıdır (Ulucan (Eyrenci, Taşkent, Ulucan, Başkan, 2020: 89). Haftanın bazı günleri tam gün çalışan kısmi süreli işçiler bakımından hükmün bu şekilde uygulanması isabetli görülmektedir (Sevimli, 2019: 222). Ancak söz konusu görüşü kabul ettiğimizde, işçinin haftada üç gün, günde iki saat çalıştığı bir kısmi süreli iş ilişkisinde, yeni iş arama izni tam süreli işçiler gibi

günde iki saat olarak kullanılacak, başka bir deyişle bildirim süresi içinde işçi hiç çalışmayacaktır ki, bu çözümü kabul etmek kanaatimizce uygun değildir

Öğretideki diğer görüşe göre ise kısmi süreli iş sözleşmelerinde yeni iş arama izinleri birleştirilerek toplu kullanılmalıdır. Zira, işyerinde haftada beş gün üçer saat çalışan işçiye çalıştığı günlerdeki üçer saatlik sürede iki saat izin verildiğinde işin yürütümü ve veriminde aksaklıklar oluşur. Böyle bir durumda Borçlar Kanunu m. 334/3 dikkate alınarak (makalenin yazıldığı dönemde 818 sayılı Borçlar Kanunu'nun yürürlükte olduğu eklenmelidir) yeni iş arama izninin toplu şekilde kullanılması zorunlu hale gelmekte ve işçinin bu uygulamayı reddetmesi iyiniyet kuralları ile bağdaşmamaktadır (Ekonomi, 2010: 130). Bu görüş, kısmi süreli iş sözleşmesiyle çalışan işçiler bakımından yeni iş arama izninin toplu şekilde kullanılmasını zorunlu kılmakta olup, söz konusu izin toplu kullanılması yönünde bir zorunluluk getirmek yerinde olmayacaktır. Zira, İş Kanunu uyarınca işçinin yeni iş arama iznini toplu kullanma imkânı vardır; ancak bu hak sadece işçinin istemesi ihtimalinde, kendisine sağlanmış bir seçimlik haktır. Dolayısıyla kısmi süreli iş sözleşmesiyle çalışan işçinin yeni iş arama izninin toplu kullanılması teklifinin işverenden gelmesi halinde, işçinin bu teklifi kabul etmemesinin iyiniyet kuralı ile bağdaşmayacağını kabul etmek güçtür (Sevimli, 2019: 223).

Katıldığımız görüşe göre ise kısmi süreli iş sözleşmesiyle çalışan işçinin yeni iş arama izin süresinin oranlama yapılarak belirlenmesi en makul çözümdür (Akyiğit, 2010: 1363 vd.; Çelik vd., 2021: 513-514; Mollamahmutoglu, 2022: 948-949; Sevimli, 2019: 224; benzer yönde Centel, 1992: 69). Yargıtay'ın da bu çözüm yolunu tercih ettiği eklenmelidir (Y9HD. 12.01.2021. E. 2020/4142, K. 2021.433, www.kazanci.com.tr, E. T. 4.03.2022).

İşyerlerinde genellikle işçiler haftanın altı günü ve günde 7,5 saat çalışmaktadır. Bu noktada işçinin kısmi süreli iş sözleşmesiyle çalışması halinde çalışmakla yükümlü olduğu günlük sürenin, emsal tam süreli işçinin günlük çalışma süresiyle oranının, Kanundaki iki saatlik iş arama izin süresine uyarlanmasıyla bulunacak miktarın, yeni iş arama izni süresi olarak kabul edilmesi uygun olacaktır. Daha açık bir deyişle, haftada altı gün, günde iki saat çalışan bir işçi için yeni iş arama izni süresini bulurken, günlük 7,5 saat çalışıldığında yeni iş arama izni 2 saat ise, günde iki saat çalışıldığında kaç saat olacağı sorusu üzerinden, oranlama yapmak suretiyle kısmi süreli işçinin yeni iş arama izni belirlenmelidir ki, o da 32 dakika olarak hesaplanacaktır (Sevimli, 2019: 224-225).

X. YENİ İŞ ARAMA İZNİ VERİLMEMESİNİN HUKUKİ SONUÇLARI

1. 1475 sayılı İş Kanunu döneminde durum

1475 sayılı Kanun döneminde, yeni iş arama izninin kullanılmamasının yaptırımını Kanunda düzenlenmemiştir. Bu sebeple, sözleşme bildirimli şekilde feshedildiğinde, işveren tarafından işçiye sağlanması gereken yeni iş arama izni verilmemişse, işçinin sözleşmeyi haklı nedenle feshedebilmesi dışında, hangi hukuki yaptırımının uygulanacağı noktasında farklı görüşler ileri sürülmekteydi.

İlk görüşe göre, bildirim süresinin devam ettiği ve işçinin izni kullanma olanağı bulunduğu zamanda, işveren tarafından işçiye kullanılmayan izinler diğer izinlerle birleştirilerek kullanılmalıdır. Ancak bildirim süresi geçmiş ve yeni iş arama izninin kullanım olanağı kalmamış ise işçiye izin süresine ilişkin ücretin ödenmesi gerekmektedir. İşverenin işçinin sözleşmesini bildirim süresine uymaksızın feshetmesi halinde ise ihbar tazminatı ödeneceğinden ve bu tazminata aynı süre içinde verilmesi gereken yeni iş arama iznine ilişkin süre de dahil olduğundan, işçi tazminat dışında yeni iş arama izin ücreti talebinde bulunamaz (Ekonomi, 1984: 176).

Aksi yöndeki görüşe göre ise işverenin işçiye bildirim süresi içinde yeni iş arama izni kullandırmaması halinde, fesih usulsüz hale gelecek ve işçi ihbar tazminatına hak kazanacaktır (Bu konuda Y9HD. 15.1.2002, E. 2001/14555, K. 2002/203 nolu kararı ve Caniklioğlu'nun incelemesi için bkz Caniklioğlu, 2002: 33 vd.; Y9HD. 27.11.1995, E. 1995/17832, K. 1995/34766 no.lu kararı ve Sümer'in incelemesi için bkz. Sümer, 1996: 22 vd). Yargıtay da bu yönde olmak üzere, işçiye ihbar öneli sağlanmasına rağmen yeni iş arama izninin verilmemiş olması halinde, verilen ihbar önelinin yasanın aradığı anlamda ihbar öneli olmadığını kabul ederek, işçinin ihbar tazminatı alacağına doğduğuna hükmetmekteydi (Y9HD, 01.07.2004, E. 2004/4314, K. 2004/16301, karar ve kararın incelemesi için bkz. Şahlanan, 2005: 37 vd).

2.4857 sayılı mevcut İş Kanunu döneminde durum

1475 sayılı Kanununda işverence işçiye tanınması gereken yeni iş arama izninin sağlanmamasının hukuki yaptırımı düzenlenmemesine rağmen, 4857 sayılı Kanunun 27. maddesinde konu düzenlenmiştir. Nitekim 4857 sayılı Kanun sonrası Yargıtay bir kararında aynen şu cümleleri kullanmıştır: 'İş Kanunu'nda yer alan usulsüz feshin hükmünün yaptırımı yine aynı maddede ihbar tazminatı ödenmesi olarak düzenlenmiş; 27. maddedeki iş arama izninin kullandırılmamasının yaptırımı da o süreye dair ücretin (gerekliyse zamlı olarak) ödenmesi şeklinde kabul edilmiştir. Şu halde, usulsüz feshin ve iş arama iznine aykırılığın yaptırımları ayrı ayrı belirlenmiş olup; bunları bir bütünün ayrılmaz iki parçası olarak kabul etmek mümkün değildir. İhbar önelleriyle iş arama izninin bir bütün olarak değerlendirilip izin yükümüne aykırılık halinde, ihbar önellerine uyulmadığı gerekçesiyle, ihbar tazminatına hükmedilmesi, bu anlamda kurumların esasına aykırı bir çözüm tarzıdır. Her şeyden önce, ihbar tazminatı, sırf bildirim önellerine uyulmamasının Yasaca öngörülen yaptırımıdır. Bildirim öneline tamamen uyulan bir ilişkide izin yükümüne aykırı davranılmışsa; bu halde izne aykırılık, ihbar önelinin usulüne uygun verilmediği biçiminde yorumlanamaz. Gerçekten de, bildirim süresi ile iş arama izni verme yükümlülüğünü aynı nitelikte saymaya götürecekt derecede bağlantı yoktur. İzin yükümüne aykırılığın yaptırımı ancak işçiye hak ettiği izin süresine ait ücretin ödenmesi olmalıdır. Yasa koyucu da bunu göz önünde bulundurarak, iş arama iznine aykırılığın yaptırımını ihbar tazminatı ödenmesi değil, 4857 sayılı İş Kanunu'nun 27. maddesinin ikinci ve üçüncü fıkralarındaki iş arama izin süresine dair ücretin ödenmesi olacağını düzenlemiş bulunmaktadır' (Y22. HD; 16.03.2017, E. 2017/6106, K. 2017/5265; benzer yönde Y9.HD., 1.12.2009, E. 2008/11880, K. 2009/32502; Y9.HD. 8.6.2020, E. 2016/16373, K. 2020/5009; www.kazanci.com.tr, E.T. 3.3.2021).

4857 sayılı Kanun ile yeni iş arama izni verilmemesinin yaptırımı açıkça düzenlendiğinden, 1475 sayılı Kanun döneminde ileri sürülen görüşün terk edildiğini kabul etmek hatalı olmayacaktır. Buna karşın, öğretide özellikle yeni iş arama iznine ağır şekilde aykırı davranıldığında, ihbar tazminatı yaptırımının halen bir seçenek olarak varlığını koruduğu belirtilmektedir (Sevimli, 2016: 661). Diğer taraftan, yeni iş arama izninin hukuki yaptırımını düzenleyen İşK. m. 27/2 ve m. 27/3 hükümlerinin yorumlanmasında farklı görüşler bulunmakta ve konu tartışmalı durumdadır.

Uyuşmazlık konusu hükümler şu şekildedir: 4857 sayılı İş Kanunu m. 27/2'ye göre "İşveren yeni iş arama iznini vermez veya eksik kullanırsa o süreye ilişkin ücret işçiye ödenir. İş Kanunu'nun 27. maddesinin 3. fıkrasına göre ise "İşveren, iş arama izni esnasında işçiye çalıştırır işçinin izin kullanarak bir çalışma karşılığı olmaksızın alacağı ücrete ilaveten, çalıştırdığı sürenin ücretini yüzde yüz zamlı öder".

Öğretideki bir görüşe göre, işverenin iş arama izni vermemesi veya eksik kullandırması işçinin bu sürede çalıştırıldığı anlamına gelmektedir. Kanunda aynı davranışa iki farklı hukuki yaptırım tanımlanmıştır. İşK. m. 27/2 ile İşK. m. 27/3 birbiri ile çelişkilidir. Aynı hukuka aykırı davranışa iki farklı yaptırımın öngörülmesi hukukumuzda çatışma boşluğu olarak isimlendirilmekte ve bu iki

hüküm birbirini götürmektedir. Bu çatışma boşluğu, Medeni Kanun'un 1. maddesinin 2. fıkrası uyarınca yargıç tarafından doldurulmalıdır. Bildirim süresinin amacına uygun şekilde, başka bir deyişle işçinin yeni bir iş bulması için kullanılabilmesi, yeni iş arama izninin hukuka uygun şekilde kullandırılmasına bağlı olduğundan, söz konusu boşluğun daha ağır bir yaptırım öngören İşK. m. 27/3'ün uygulanması suretiyle doldurulması, yasanın amacına ve hakkaniyete uygun düşecektir (Çelik vd., 2021: 515; Süzek, 2021: 552; konu hakkında detaylı bir değerlendirme ve m. 27/2 ve m. 27/3'ün aynı hususu düzenlediği görüşü için bkz. Sevimli, 2016: 659-665). Benzer yönde olmak üzere, farklı bir görüş 4857 sayılı Kanunu hazırlayan Bilim Kurulunun yeni iş arama izninin kullandırılmamasının hukuki yaptırımını 27. maddenin 2. fıkrasında düzenlediğini (İş Kanunu Tasarısı ve Gerekçesi, MESS Yayın No. 387, İstanbul 2002, 27); ancak, Kanunun TBMM görüşmeleri sırasında maddeye 3. fıkra da eklendiğini, tasarıda yer alan 2. fıkradan işçinin daha fazla yararına 3. fıkra hükmü getirilmesi karşısında 2. fıkranın uygulama yönünden işlevini tamamen yitirmiş olduğunu belirtmiştir (Ekonomi, 2010: 150-151).

Öğretide katıldığımız görüşe göre ise inceleme konusu bu iki fıkra farklı hususları düzenlemektedir. Öyle ki, bildirim süresinin uygulanmasına rağmen, yeni iş arama izin kullanımının kısmen veya tamamen imkansızlıkla karşılaşması ve bildirim süresinin bu şekilde dolması halinde, kısmen veya tamamen kullanılmayan izin süresine denk düşen ücretin (İşK. m. 27/2 çerçevesinde) işçiye ödenmesi gerekmektedir. Şayet işverenin iş arama izni esnasında işçiyi çalıştırması halinde ise işveren işçiye, izin kullanarak bir çalışma karşılığı olmaksızın alacağı ücrete ek olarak, işçiyi çalıştırdığı sürenin ücretini yüzde yüz zamlı ödemek zorundadır (İşK. m. 27/3). Bu durumda yeni iş arama izni süresinde çalıştırılan işçinin bu süreye ilişkin ücreti üç kat olarak ödenecektir (Akyiğit, 2006: 1202-1203; Narmanlıoğlu, 2014: 369; Mollamahmutoglu vd., 2022: 952-953). Öğretide benzer yönde olmak üzere, İşK. m. 27/2 ve İşK. m. 27/3 birlikte değerlendirilirse, yasanın iş arama izni süresini farazi bir iş süresi gibi kabul etmekte olup, bu süre için iş karşılığı olmaksızın bir ücret öngördüğü, 3. fıkradaki "... işçinin izin kullanarak, bir çalışma karşılığı olmaksızın alacağı ücrete ilâveten..." sözlerinin bu yorum tarzını desteklediği ifade edilmiştir. Bu durumun genellikle ihbar önellerinin tam olarak kullanılmadığı durumlarda gündeme gelebileceği, bildirim süresi verildiği andan itibaren kullanılmaya hak kazanılan iznin bildirim süresinin son dönemlerinde toplu olarak kullandırılacağına belirtilmesine rağmen ondan daha önce işçinin işyeri ile bağının kesilerek bu izni kullanma imkanının ortadan kalkması veya eksik kullandırılması gibi durumlarda söz konusu olabileceği, bu takdirde işverenin, anlaşma gereği son dönemde kullandırmayı düşündüğü için kullandırmadığı veya eksik kullandırdığı iş arama izninin karşılığı olarak ücret ödemek yaptırımı ile karşı karşıya kalacağı, böyle bir ihtimalin işçinin aleyhine sonuç doğuracağına açık olduğu üzerinde durulmuştur. Zira bu durumda, iş arama izni kullandırılmayan işçinin, sadece kullanmadığı iş arama iznine ilişkin ücreti talep edebileceği, oysa ki çalıştığı dönemde günlük olarak izin kullanmak istemesine rağmen işverenin çalıştırması halinde ise bir çalışma karşılığı olmaksızın alacağı ücrete ilaveten çalıştığı sürenin ücretini de yüzde yüz zamlı alma hakkının söz konusu olabileceği belirtilmiştir (Şen, 2006: 36-38, 61).

Yargıtay da kararlarında, işçinin ihbar süresi içinde hak kazandığı iş arama izninde de çalıştırılmış olması halinde, bu izin karşılığı hak ettiği ücretin yüzde yüz zamlı olarak hesaplanarak ödenmesine karar verilmesi gerektiği yönünde hüküm kurmaktadır (YHGK, 15.04.2021, E. 2018/22-757, K. 2021/488; Y22HD, 09.10.2012, E. 2012/6548, K. 2012/21732, www.kazanci.com.tr, E. T. 04.03.2012).

Bildirim süresi içinde işverenin işçiye yeni iş arama izni vermeye mecbur olması sebebiyle şartları bulunmasına rağmen, işverenin bu izni kullandırmayıp karşılığını ödemesi, kanunun amacına aykırı olacaktır. Eğer iznin kullandırılması mümkün olmamışsa ve bildirim süresi de tamamen dolmuşsa, ancak bu takdirde iznin paraya tahvili mümkün olabilir (Narmanlıoğlu, 2014: 369).

Son olarak işverenin işçiye yeni iş arama izni kullandırmaması, çalışma şartlarının uygulanmaması niteliğinde olduğundan, yeni iş arama izni kullandırmamasının işçi açısından bir haklı fesih nedeni sayılacağı da belirtilmelidir (Mollamahmutoglu vd., 2022: 954; Oğuzman, 1955: 195).

XI. SONUÇ

İş Kanunu madde 27 çerçevesinde yeni iş arama izninden işçinin yararlanması için gerekli ilk koşul, işçinin bildirim süresi içinde çalışmasıdır. Bu sebeple, bildirim süresinin söz konusu olmadığı, haklı ve haksız feshlerde, peşin ödeme suretiyle feshlerde, kural olarak usulsüz feshlerde, deneme süresi içinde gerçekleşen feshler ile belirli süreli iş sözleşmelerinin feshi halinde, işveren tarafından işçiye yeni iş arama izni verilmesine gerek bulunmamaktadır. İşçinin yeni iş arama izninden yararlanması için gerekli ikinci koşul, işçinin yeni bir iş bulmamış olmasıdır. Yeni bir iş bulma ile kastedilen işçinin yeni işvereni ile anlaşmış veya iş sözleşmesi imzalamış olmasıdır. Bu noktada işçinin ilk bulunduğu işe girmesi beklenmemeli, bulunan ilk iş sonrası yeni iş arama izninin ortadan kalktığı kabul edilmemelidir. Yeni iş arama izni işçiye tanınması zorunlu bir hak olduğundan, emredici niteliktedir. İşçinin herhangi bir şekilde bu hakkı kullanmaktan vazgeçmesi veya vazgeçmiş sayılması mümkün değildir. Aynı gerekçeyle, bu hak talebe bağlı olmayıp, talep edilmese dahi işveren tarafından işçiye sağlanmalıdır. Yeni iş arama izni, işverenin bir yükümlülüğü olarak düzenlendiğinden, yeni iş arama izninin kullandırıldığını ispat etmesi gereken taraf, işveren olacaktır.

Yeni iş arama izninde işçinin bu hakkını toplu veya günlük kullanması mümkün olup, bu hakkın nasıl kullanılacağı noktasında işçiye seçimlik bir hak tanınmıştır. İşverenin söz konusu iznin nasıl kullanılacağına dair seçim hakkı bulunmamaktadır. Yeni iş arama izni işçinin çalıştırıldığı günlerde verilecek, tatil günlerinde yeni iş arama izni söz konusu olmayacaktır. İş arama izninin günün hangi saatlerinde kullanılacağı İş Kanunu'nda düzenlenmemiş olduğundan, iznin kullanılacağı zamanın işverenin yönetim hakkı çerçevesinde, işverence belirleneceği kabul edilmektedir. Ancak işin yürütümü bakımından hiçbir sakınca olmamasına rağmen, işveren işçinin iznin kullanılma zamanına dair talebini dikkate almayarak, işçi için yeni iş arama iznini elverişli olmayan zamanda kullandırmakta ısrar ederse, işçi iş sözleşmesini haklı nedenle feshedebilir. Kısmi süreli iş sözleşmesiyle çalışan işçilere de yeni iş arama izni verilmesi gerektiği noktasında şüphe bulunmamaktadır. Buna rağmen, söz konusu iznin çalışma süreleri açısından nasıl kullanılacağı tartışmalıdır. Kanaatimizce tam süreli çalışanlara uygulanacak yeni iş arama izin süresinin, kısmi süreli iş sözleşmesiyle çalışanlara oranlanarak kullanılması en makul çözümdür. Yeni iş arama izninin işveren tarafından kullandırılmaması halinde, işçinin sözleşmeyi haklı nedenle feshi mümkündür. Kanuna aykırı bu davranışa, başkaca hangi hukuki yaptırımın uygulanacağı noktasında ise farklı görüşler bulunmaktadır. Katıldığımız görüşe göre işçiye bildirim süresinin uygulanmasına rağmen, yeni iş arama izin kullanımının kısmen veya tamamen imkansızlıkla karşılaşması ve bildirim süresinin bu şekilde dolması halinde, kısmen veya tamamen kullanılmayan izin süresine denk düşen ücretin (İşK. m. 27/2 çerçevesinde) işçiye ödenmesi gerekmektedir. Şayet işveren iş arama izni esnasında işçiyi çalıştırırsa, işçiye izin kullanarak bir çalışma karşılığı olmaksızın ödeyeceği ücrete ek olarak çalıştırdığı sürenin ücretini yüzde yüz zamlı vermelidir.

KAYNAKÇA

Akın, Levent. (2011). Tatil günlerine ilişkin yeni iş arama izni ücreti. *Çimento İşveren Dergisi*. Mayıs. 22-27.

Akyiğit, Ercan. (2006). *4857 sayılı İş Kanunu şerhi*. C. I. 2. Bası. Ankara.

Akyiğit, Ercan. (2010). *Kıdem tazminatı*. 2. Bası. Ankara.

Alpagut, Gülvevil. (1998). *Belirli süreli hizmet sözleşmesi*. Ankara.

Caniklioğlu, Nurşen. (2002). Hizmet akdinin devri- emeklilik halinde ihbar tazminatı-iş arama izni verilmemesi. Karar İncelemesi. *Maltepe Üniversitesi Hukuk Fakültesi Dergisi*. Yayın No. 1. 33-51.

Centel, Tankut. (1992). *Kısmi çalışma*. İstanbul.

Çelik, Nuri/Caniklioğlu, Nurşen/Canbolat, Talat/Özkaraca, Ercüment. (2021). *İş hukuku dersleri*. Yenilenmiş 33. Bası. İstanbul.

Çil, Şahin. (2007). *İş Kanunu şerhi*. C. II. 2. Baskı. Eylül.

Ekmekçi, Ömer/Yiğit, Esra. (2020). *Bireysel iş hukuku*, 2. Baskı, İstanbul.

Ekonomi, Münir. (2010). Yeni iş arama izni ve uygulaması. *Osman Güven Çankaya'ya Armağan*. Ankara. 123-151.

Ekonomi, Münir. (1984). *İş hukuku*. İstanbul.

Eyrenci, Öner/Taşkent, Savaş/Ulucan, Devrim/Baskan, Esra. (2020). *İş hukuku*. 10. Baskı. İstanbul.

İren, Ertan. (2009). İşverence yeni iş arama izni verilmesine ilişkin yargıtay kararı incelemesi. *Sicil İş Hukuku Dergisi*. Mart. S. 13. 126-132.

Laçiner, Vedat. (2012). Yeni iş arama izni. *Yönetim Bilimleri Dergisi*. C. 10. S. 19. 135-175.

Mollamahmutoğlu, Hamdi/Astarlı, Muhittin/Baysal, Ulaş. (2022). *İş hukuku*. Güncellenmiş 7. Baskı. Ankara.

Narmanlıoğlu, Ünal. (2014). *İş hukuku (Ferdî iş ilişkileri)*. Genişletilmiş ve Gözden Geçirilmiş 5. Baskı. İstanbul.

Narmanlıoğlu, Ünal. (1998). İşçinin kıdem tazminatına hak kazanabilmesi için belirli sebeplere dayalı olarak yapacağı feshin özellikleri. *Prof. Dr. Metin Kutal'a Armağan*. Ankara. 145-166.

Kaplan, Emine Tuncay. (1987). *İşverenin fesih hakkı, sınırları, hüküm ve sonuçları*. Ankara.

Oğuzman, M. Kemal. (1955). *Türk Borçlar Kanunu ve iş mevzuatına göre hizmet 'iş' akdinin feshi*. İstanbul.

Özdemir, M. Erdem. (2006). *İş sözleşmesinden doğan uyumsuzluklarda ispat yükü ve araçları*. İstanbul.

Özkaraca, Ercüment. (2010). Yeni iş arama izninin süresi ve ispatı. *Sicil İş Hukuku Dergisi*. Aralık, S. 20, 102-110.

Saymen, Ferit. (1954). *Türk iş hukuku*. İstanbul.

Sevimli, Ahmet. (2016). Bir normlar çatışması sorunu olarak iş kanunu kapsamındaki işçilere yeni iş arama izni verilmemesinin yaptırımı. *İstanbul Üniversitesi Hukuk Fakültesi Dergisi*. Prof. Dr. Fevzi Şahlanan'a Armağan Özel Sayı. C. 1. 645-665.

Sevimli, Ahmet. (2019). *4857 sayılı İş Kanununda düzenlenen kısmi süreli iş sözleşmeleri*. İstanbul.

Sümer, Haluk Hadi. (1996). İş arama izninin verilmemesi. *Çimento İşveren Dergisi*. Kasım.

Süzek, Sarper. (2021). *İş hukuku*. Yenilenmiş 21. Baskı, İstanbul.

Şahin, Emir Asiye. (2021). İşveren işçinin talebi olmaksızın yeni iş arama izni kullanırmak zorunda mıdır? (Yargıtay Hukuk Genel Kurulunun 15.04.2021 Tarihli Kararının Değerlendirilmesi). *Sicil İş Hukuku Dergisi*. S. 46. 137-155.

Şahlanan, Fevzi. (2005). İş arama izninin verilmemesinin hukuki sonucu. (Karar İncelemesi). *Tekstil İşveren Dergisi*. Mart. S. 303. 37-39.

Şen, Murat. (2006). Yargıtay kararları ışığında süreli fesihle yeni iş arama izni. *TÜHİS*. Ağustos. 30-63.

Taşkent, Savaş/Sarıbay Öztürk, Gizem/Mutlay, Faruk. (2012). *Açıklamalı-İçtihatlı 4857 sayılı İş Kanunu*. İstanbul.

www.kazanci.com.tr

www.legalbank.com.tr

Programlama Eğitimi Alan Öğrencilerin Derse Yaklaşımı: Python Örneği

Güray TONGUÇ¹
Nihal Nisa EREN²

Giriş

Mesleki Eğitim

Günümüzde, teknoloji ve bilimin ve buna bağlı olarak sanayileşmenin sürekli bir şekilde ilerleme kaydettiği ülkelerde, bu ilerleyişe paralel olarak, gelişmekte olan teknolojiyi ve sistemleri kullanabilecek nitelikli insan gücüne gereksinim duyulmaktadır.

Mesleki eğitim, bireye iş yaşamında gerekli olabilecek bilgi ve becerilerin verildiği eğitim olarak tanımlanabilir. Mesleki eğitim bireysel, toplumsal ve ekonomik faydaları aracılığı ile ülkenin ekonomik ve toplumsal gelişmişliğine katkıda bulunmaktadır (1), (2). Kalifiye elemanlar yetiştirilmesini amaçlayan mesleki eğitim ülkelerin sanayileşmesi ve kalkınmasında önemli bir rol üstlenmektedir (3). Dünyada bilgi ve iletişim teknolojisindeki gelişim bu işlevi daha güçlendirmektedir. İlk uygarlıklar döneminde teknik bilgilerin genç kuşaklara aktarımı çeşitli eylemlere katılma sırasındaki bilgi aktarımı yoluyla gerçekleşiyor iken eski Mısır'da çocukları ileriki hayatında çalışacakları yerlerde pratik eğitim görmesi şeklinde gerçekleşiyordu. Toplumumuzda Cumhuriyet öncesi dönemde Ahilik Teşkilatı, Gedik, Loncalar ve Enderun Mektepleri ile yürütülen mesleki eğitim, Cumhuriyet Dönemi'nde Erkek / Kız Sanat Okulları, Ticaret Okulları yardımı ile yürütülmüştür (3) (4). Günümüzde çeşitli Avrupa ülkelerinde mesleki eğitime büyük önem verildiğini görmekteyiz. Almanya, Avusturya ve İsviçre'de kaliteli mesleki eğitim verilmesine özen gösterildiği bildirilmektedir (5).

Uzaktan Eğitim

Eğitimde kullanılan bilgi iletim ve haberleşme teknikleri tarih boyunca çeşitli değişimler geçirmiştir. Bu değişim günümüzde okulöncesinden lisansüstüne tüm eğitim kademelerinde etkisini göstermektedir. Teknolojik imkânlar yardımıyla eğitim öğretim faaliyetleri gerekli durumlarda veya tercihen internet destekli uzaktan eğitim yoluyla yürütülebilmektedir.

Uzaktan eğitim öğretmen, öğrenci ve öğrenme kaynakları arasındaki sınırları, mevcut teknolojiler aracılığıyla, ortadan kaldırmayı hedefleyen, disiplinler arası bir kanaldır (6). Bir diğer deyişle uzaktan eğitim birbirlerinden kilometrelerce uzakta ve farklı ortamlardaki öğretmen ve öğrencilerin, birbirleriyle sesli ve görüntülü olarak etkili iletişim kurmalarını sağlayan bir araçtır (7). Uzaktan eğitimin geçmişi 1700'lü yıllara kadar dayanmaktadır. İlk uzaktan eğitim uygulaması 1728 yılında posta ile yapılmıştır (8). İngiltere'de 1840 yılında mektupla İncil eğitimleri verilmeye

¹ Dr. Öğr. Üyesi, Akdeniz Üniversitesi, Yönetim Bilişim Sistemleri Bölümü

² İstanbul Üniversitesi, Matematik Bölümü

başlanmıştır. Almanya’da 1856 yılında uzaktan eğitime başlanmış ve bu alanda birçok eğitim kurumu açılmıştır. Fransa’da 1939 yılında Uzaktan Eğitim Merkezi açılmıştır. Japonya’da 1948 yılında askerlere, okula devam edemeyenlere ve okuldan uzakta olanlara ders verme amacıyla uzaktan eğitim uygulamaları başlatılmıştır (7). Dünyanın birçok yerinde de buna benzer uygulamalar yer almaktadır. Ve kullanılan metot posta- mektuptur. Ülkemizde ise 1923 yılından itibaren uzaktan eğitimin teorisi yürütülmüş ancak 70’li yıllarda (orta eğitim düzeyinde) başlanabilmektedir. 80’li yıllardan sonra yükseköğretim düzeyinde de başlatılıp 90’lı yıllarda ise tüm kademelerde ve olgunlaşmış bir sistem ile uygulanabilmektedir. 1956-1975 yılları arasında mektup, dergi, gazete; 1976-1995 yıllarında radyo, TV; 1996 dan sonra ise internet-web uzaktan eğitim için en çok kullanılan yöntemlerdir (6).

Günümüzde ise uzaktan eğitim; bilgisayar tabanlı öğretim (CD,DVD), online öğretim (sanal ortam sosyal medya, internet, intranet), elektronik öğretim yöntemleriyle gerçekleştirilmektedir (7). Elektronik öğretim daha kapsamlı bir kavramdır ve uydu yayını, TV yayını, video yayını gibi uygulamaları ve daha birçok uygulamayı içine alır.

Programlama Eğitimi

Demirer ve Saygıner hızla gelişen dünyada yeni yetişen genç nesillere mevcut programları tüketmek yerine, kendi yazılımlarını nasıl üretebileceklerini öğretmenin gerekliliğini vurgulamıştır (9) (10). Günümüzde anaokulundan yükseköğretime kadar her seviyede algoritma ve kodlama eğitimi verilmesine yardımcı yazılımlar bulunmaktadır. Algo Dijital, Scratch, Code.Org, App Inventor, TinkerCAD, Makeblock, Lego Mindstorm gibi platformlarda en temel algoritma bilgilerinden daha karmaşık devre geliştirme kartlarının kodlanmasına kadar çeşitli işlemler yapılabilmektedir (11).

Uzaktan Eğitimle Programlama Dersi Verilmesi

İlgili literatürde programlama derslerinin uzaktan eğitim yöntemi ile verilmesi, verilen bilgilerin kalıcılık düzeyi ve akademik başarı ile ilişkisi üzerine çalışmalara rastlanmaktadır (12) (13). Bu çalışmada son yıllarda pek çok alanda popüler durumda olan (14) Python programlama diline öğrencilerin yaklaşımları incelenmiştir.

Yöntem

Çalışma Grubu

Çalışma Akdeniz Bölgesinde yer alan bir devlet üniversitesindeki Mühendislik, Sosyal Bilimler ve Tasarım alanlarında eğitim alan ve dönemin herhangi bir haftasında uzaktan eğitim dersine katılım sağlamış 81 adet öğrenci ile yapılmıştır.

Yöntem

Çalışmada yukarıda bahsedilen öğrencilere Microsoft Teams Yazılımı üzerinden uzaktan eğitim yöntemi ile ders verilmesi sırasında derse kayıtlı öğrencilerin derse katılım verileri (log) incelenmiştir. Bu veriler toplamda derse katılım sağlamış 81 öğrencinin, 302 oturumdaki yaklaşık

226 saatlik ders kaydında alınan bilgileri içermektedir. Çalışmada ele alınan verilerde alanlarına göre ve hafta bazında öğrencilerin derse ortalama katılım süreleri, ortalama derse gecikme süreleri ve katılan öğrenci sayıları grafiklerle ortaya konmuştur. Tamamen çevrimiçi yapılan derslere katılım zorunlu değildir, derslere katılan öğrencilerin kamera veya mikrofon açması, ekranını paylaşması zorunlu değil tamamen öğrencilerin kendi taleplerine bağlıdır.

Bulgular

Eldeki verilerden üretilen grafikler aşağıda verilmiştir. Bu grafiklerde her bir şube öğrencilerinin haftalık bazda derslere katılan öğrenci sayıları, öğrencilerin derslere ortalama katılım süreleri ve öğrencilerin derslere ortalama gecikme süreleri görülmektedir.

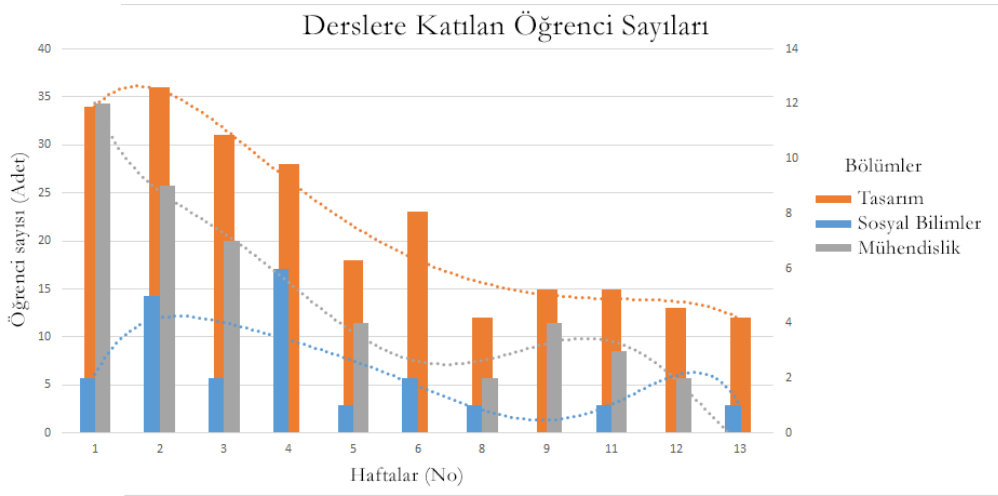

Şekil 1. Derslere katılan toplam öğrenci sayıları

Şekil 1’de verilen derslere katılan öğrenci sayıları incelendiğinde her üç bölüm öğrencilerinde de dönem ilerledikçe derslere katılımın azaldığı görülmektedir. Burada verilen bilgilerle derslere katılan öğrenci sayıları bakımında şubelerin birbiri ile değil her bir şubenin kendi içinde hafta bazında kıyaslanması gerekmektedir. Her bir şubede kayıtlı öğrenci sayısı eşit olmadığı için şubelere göre göreceli bir katılım durumu oluşması bu görüşü öne çıkarmıştır. Tasarım ve Sosyal Bilimler Bölümü öğrencileri dönemin ilk zamanlarında derse katılım, erişim gibi teknik veya organizasyonel bazı sorunlar yaşamıştır. Bu sorunların ortadan kalkmasının ardından üç bölüm öğrencileri de derse diğer haftalara göre yoğun ilgi göstermiştir. Bu ilgi arasnavların yapıldığı haftaya kadar azalma eğilimi göstermiştir. Bölümlere göre değişiklik göstermekle birlikte genellikle 6-7-8. haftalarda arasnavlar gerçekleştirilmektedir. Arasnavlar öncesi haftalarda (Tasarım ve Sosyal Bilimler için 6, Mühendislik için 5. hafta) beklenildiği gibi derse katılan öğrenci sayısında artış yaşanmıştır. Aynı durum kısmen final sınavları öncesi haftada da görülmektedir.

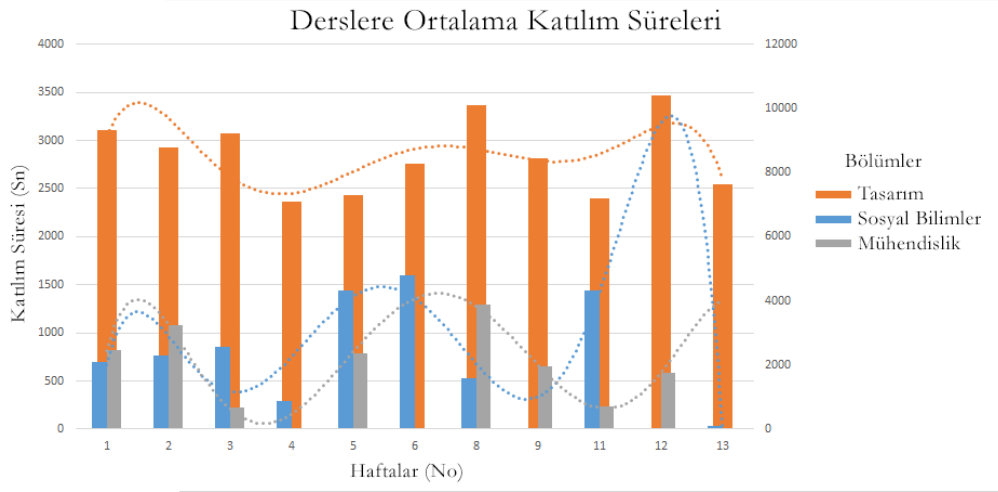

Şekil 2. Derslere ortalama katılım süreleri

Bölgümlere göre ve haftalık bazda öğrencilerin derslere ortalama katılım sürelerinin verildiği Şekil 2'de Tasarım Bölümü öğrencilerinin derslere katılım sürelerinde dalgalanmalar yaşamakla birlikte genel olarak kendi içinde değişmediği görülmektedir. Sosyal Bilimler öğrencilerinde yaklaşık olarak en çok 25 dakika, mühendislik öğrencilerinde 20 dakika katılım sağlanmıştır. Bu iki bölüm öğrencilerinin derslere katılım sürelerinde düzgün bir eğilim bulunmamaktadır. Bölümler birbiri ile kıyaslandığında Tasarım Bölümü öğrencilerinin derslerde geçirdiği süre genelde yüksektir. Bunu Sosyal Bilimler ve Mühendislik Bölümü öğrencileri izlemektedir.

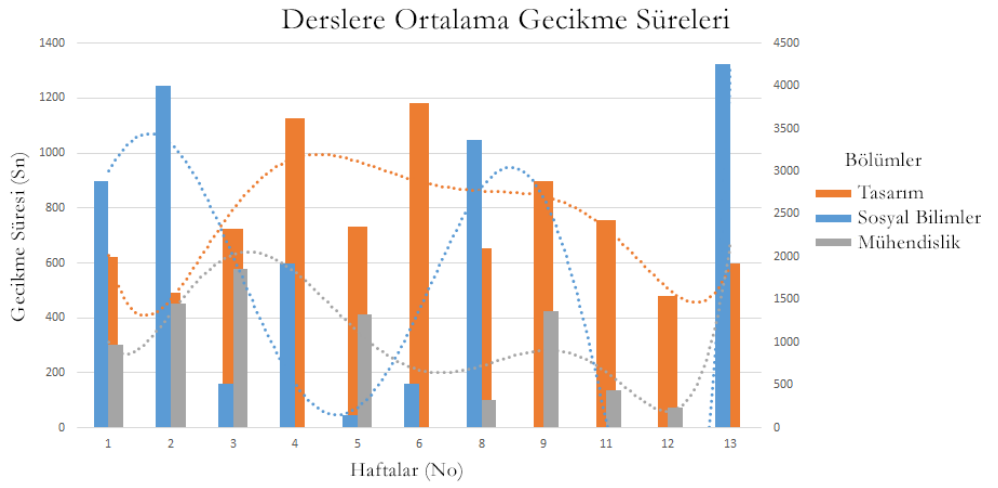

Şekil 3. Derslere ortalama gecikme süreleri

Öğrencilerin derslere zamanında katılması da bir ilgi göstergesi olarak ele alınmış ve Şekil 3'te bu bilgiler verilmiştir. Daha önceki grafiklerde görülen derse katılım sayıları ve süreleri yüksek olan Tasarım Bölümü öğrencilerinin derse ortalama gecikme süreleri de yine düzgün bir eğilim göstermekte fakat yaklaşık 20 dakikayı bulabilmektedir. Buradan bu bölüm öğrencilerinin derslere sonradan da olsa katılım sağladığı anlaşılmaktadır. Derse geç te olsa katılma durumu Sosyal Bilimler Bölümü öğrencilerinde tutarlı bir eğilim göstermemektedir. Mühendislik Bölümü öğrencilerinin dönem ilerledikçe derse katılım sayılarının azaldığı bilinmektedir. Bununla birlikte Şekil 3 dikkate alındığında derse katılanların da katılımlarındaki gecikmeyi azaltma yönünde olduğu görülmektedir.

Sonuç ve Öneriler

Günümüz dünyasında yaşanan teknolojik gelişmeler, Endüstri 4.0 gibi kavramları da beraberinde getirmiştir. Bu gelişmelerle pek çok meslek kolu geçerliliğini yitirirken pek çok meslek te hayatımıza girmiş veya girecektir (15) (16). Yeni oluşturulan birçok iş alanı, üst düzey uzmanlık ve mesleki eğitim gerektirmektedir. Bu nedenle mesleki eğitimin öğrenenlere çeşitli temel becerileri kazandırması beklenmektedir. Endüstri 4.0 alanında öncü ülkelerden olan Almanya'da kalifiye elemanlar yetiştirilmesine önem verilmektedir (17).

Bu çalışmada çeşitli iş kollarında yaygın kullanım alanı bulan ve halen dünya genelinde en popüler programlama dili olan (14) Python programlama dili ve algoritma eğitimi verilen derslere uzaktan eğitim yöntemi ile katılan öğrencilerin derse ilgisi çeşitli yönlerden ele alınarak incelenmiştir. Dersler sınıf ortamında yüz yüze veya hem sınıf hem sanal ortamda hibrit değil sadece MS Teams video konferans yazılımı üzerinden çevrimiçi olarak yürütülmüştür. Öğrencilerin derslere katılımı öğretim elemanı tarafından teşvik edilmekle birlikte zorunlu tutulamamaktadır. Arzu eden öğrenciler kendi mikrofon ve kamerasını açarak derse katılım sağlayabilmekte veya soru sorup öğretim elemanının sorularına cevap verebilmektedir.

Yukarıda verilen bulgular ele alındığında öğrencilerin dönem başındaki haftalarda ve arasınav ile final sınavlarının yapılacağı hafta öncesi haftada derslere ilgi gösterdiği görülmektedir. Buradan diğer haftalarda derse olan katılımın gönüllü veya zorunlu olarak sağlanamadığı anlaşılmaktadır. Uzaktan eğitim derslerinde derse katılımın artırılması konusunda çeşitli araştırmalar bulunmaktadır (18) (19) (20). Bu çalışmalar ve sunulan çalışma ışığında uzaktan eğitim ve uzaktan eğitimde programlama dersleri eğitiminin yalnızca sınav veya not kaygısıyla değil öğrencinin kendi arzusuyla dersleri takip etmesi yönünde yöntemler geliştirilerek uygulanması gerekliliği devam etmektedir.

Derse ilginin başka bir göstergesi olarak görülebilecek olan katılım süreleri dikkate alındığında Tasarım Bölümü öğrencilerinin derste geçirdiği sürenin diğer iki bölüme göre farklılığı öğrencilerin konuya güdülenmesine bağlanmaktadır. Öğrencilerin ders kapsamında öğrenecekleri bilgileri iş hayatlarında kullanabileceklerine dair teşvik ve bilgilendirme dersin öğretim elemanı tarafından dönem başında ve dönem arasında tüm bölümlerde aralıklarla yapılmasına rağmen Tasarım Bölümü öğrencilerine bu işlemin kendi bölüm öğretim elemanları tarafından da yapıldığı bilinmektedir. Bu konuda öğrencilerin ders çıktıları ile ilgili olarak bilgilendirilmesi ve güdülenmesinin önemi anlaşılmaktadır. Öğrencilerde bu işlemin karşılık bulabilmesi için ders müfredat ve notlarının da günümüz gereksinimlerine göre güncellenmesi önem arz etmektedir.

Çalışma sırasında kullanılan MS Teams çevrimiçi eğitim öğretim platformunda derslerin başlaması, kayıt altına alınması ve bitirilmesi ile birlikte öğrencilerin telefonlarına veya diğer cihazlarına kurmuş oldukları MS Teams yazılımı üzerinden otomatik olarak bildirim gönderilmektedir. Öğrencilerin derse katılımlarındaki gecikme verileri dikkate alındığında katılımlarının bu bildirim değil kendi istekleri doğrultusunda olduğu anlaşılmaktadır.

Kaynakça

1. *Eğitimin Ekonomiye ve Kalkınmaya Etkisi*. **Çakmak, Özlem**. 11, 2008, Dicle Üniversitesi Ziya Gökalp Eğitim Fakültesi Dergisi, pp. 33-41.
2. *İktisadi Kalkınmada Eğitimin Rolü*. **Öztürk, Nazım**. 1, 2005, Sosyoekonomi, Vol. 1.
3. *Mesleki Eğitimin Tarihi Süreci*. **Ünlü, Dilek**. 4, 2016, Giresun Üniversitesi İktisadi ve İdari Bilimler Dergisi, Vol. 2, pp. 89-98.
4. *Türkiye’de Mesleki Teknik Eğitimi Şekillendiren Eğitim Kurumlarından Abilik, Gedik, Lonca, Enderun Mektebi’nin Tarihi Gelişimleri*. **Kılınc, Mustafa**. 4, 2012, Vocational Education, Vol. 7, pp. 63-73.
5. *4th International Vocational Schools Symposium*. **Yazıcı, Hikmet, Türkmen, Burcu and Aydem, Yasemin**. [ed.] Yalova Meslek Yüksekokulu. Yalova : Yalova Meslek Yüksekokulu, 2015. Dünyada ve Türkiye’de Mesleki Eğitimin Önemi. pp. 1630-1639.
6. *Türkiye’de uzaktan eğitimin dünü, bugünü ve yarını*. **Bozkurt, Aras**. 2, 2017, Açıköğretim Uygulamaları ve Araştırmaları Dergisi, Vol. 3, pp. 85-124.
7. *Uzaktan eğitimin tarihsel gelişimi ve Türkiye’deki durumu*. **Kırık, Ali Murat**. 21, 2014, Marmara İletişim Dergisi, pp. 73-94.
8. **İşman, Aytakin**. *Uzaktan Eğitim*. 4. Ankara : Pegem Yayınevi, 2011.
9. *Programming Education and New Approaches Around The World and in Turkey*. **Demirer, Veysel and Sak, Nurcan**. 3, 2016, Eğitimde Kuram ve Uygulama, Vol. 12, pp. 521-546.
10. *Akademik Bilişim Konferansı*. **Saygıner, Şenol and Tüzün, Hakan**. 2017. İlköğretim düzeyinde programlama eğitimi: Yurt dışı ve yurt içi perspektifinden bir bakış. pp. 1-5.
11. *Arduino Nano Tabanlı Bir Eğitim Robotu Geliştirilmesi: myNanoBot*. **Duran, Erkan**. 1, 2022, Journal of Information Technologies, Vol. 15, pp. 25-33.
12. *Uzaktan Eğitim Sürecinde Scratch Programı Destekli Öğretimin Akademik Başarı ile Öğrenmedeki Erişi ve Kalıcılık Düzeylerine Etkisi*. **Şahbaz, Ahmet Furkan and Arseven, İlhami**. 1, 2022, e-International Journal of Educational Research, Vol. 13, pp. 300-315.
13. **Tonbuloğlu, İsmail**. Algoritma Tasarımı ve Geliştirme Dersinin Çevrimiçi Öğrenme Ortamında Tasarımı. [book auth.] N. Burçin Hamutoğlu, Barış Çukurbaş and Mübin Kıyıcı. *TYYÇ Kapsamında Lisans Düzeyinde Çevrimiçi Öğrenme Ortamlarının Tasarlanması*. Ankara : Pegem A Yayıncılık, 2022, pp. 167-194.
14. **Statistics Times**. Top Computer Languages. *Statistics Times*. [Online] 18 12 2021. [Cited: 03 05 2022.] <https://statisticstimes.com/tech/top-computer-languages.php>.
15. **Kesayak, Burak**. Otomasyona Yenik Düşecek 10 Meslek. *Endüstri 4.0*. [Online] 18 06 2017. [Cited: 03 05 2022.] <https://www.endustri40.com/otomasyona-yenik-dusecek-10-meslek/>.

16. **Eğer, Ender.** Endüstri 4.0 ile Birlikte Gelecek 10 Yeni Meslek. *Endüstri 4.0*. [Online] 29 07 2016. [Cited: 03 05 2022.] <https://www.endustri40.com/endustri-4-0-ile-birlikte-gelecek-10-yeni-meslek/>.

17. *Dünya Ekonomisinin Evrim Sürecinde Almanya'nın Dördüncü Sanayi Devrimi.* **Eрмаğan, İsmail.** 71, 2022, Dumlupınar Üniversitesi Sosyal Bilimler Dergisi, pp. 75-92.

18. **Doğan, Soner and Temir, Veli.** Matematik Dersleri Uzaktan Eğitim Sürecinden Nasıl Etkilendi? Bir Durum Çalışması. [book auth.] Onur Zahal and Halil Taş. *Eğitimde Güncel Araştırmalar*. Ankara : Gece Kitaplığı, 2022, pp. 1-26.

19. *Uzaktan Eğitim Öğretim Sürecinde Uygulamalı Sanat Derslerine Yönelik Akademisyen Görüşleri.* **Buyurgan, Serap and Demirel, İrfan Nihan.** 1, 2022, Gazi Üniversitesi Gazi Eğitim Fakültesi Dergisi, Vol. 42, pp. 585-620.

20. *Uzaktan eğitim sürecinde öğrenci ilgisi – bir çalışma.* **Erkoca, Mustafa Ceyhun.** 1, 2021, Açıköğretim Uygulamaları ve Araştırmaları Dergisi, Vol. 7, pp. 148-163.

Çatışan iki Tarafta İkincil Mağdurlarla Yapılan Mülakatların İncelenmesi: Kıbrıs'ta Kayıp Şahıslar

Hasibe ŞAHOĞLU¹

Giriş

Son yıllarda, araştırmacılar görüşülen kişinin davranışlarını daha yakından, yüz yüze incelemeyi tercih ettikleri için, mülakatlara çok fazla ilgi göstermeye başladılar, çünkü mülakatlar araştırmacılar ve görüşülen kişiler arasında empati ve anlayış da sağlamaktadır. (Harvey, 2010).

Mülakat yöntemleri hakkında iki geniş literatür grubu vardır:

1. Hazırlık tekniklerini analiz etmek ve mülakat yapmak.
2. Araştırmacılar ve mülakat yapılan kişiler arasındaki güç ilişkilerini ve gücün cinsiyet, etnik ve sınıf gibi sosyal kimliklerle nasıl etkilendiği analiz etmek (Harvey, 2010).

Kayıp şahıslar her iki taraf için de çatışmaların önemli bir sonucu olduğundan, bölünmüş toplumlardaki insanlar hakkında bilgi edinmek için mülakat oldukça önemlidir. Güvenilir sonuçların alınabilmesi için mülakat öncesinde soruların doğru şekilde tasarlanması gerekmektedir. Aberbach ve Rockman'a (2002) göre mülakatlar her zaman şart değildir, yazılı kaynaklar bazen yeterli olabilir. Kayıp şahıslar konusu oldukça hassas ve acılı bir konu olduğu için bu çalışmada yazılı kaynakların yanında mülakatlar da yapılmıştır. Mülakatlar aracılığıyla araştırmacı sadece yaşanan hikayeyi dinlenmekle kalmaz, aynı zamanda, görüşülen kişilerin jestlerini, beden dilini ve duygularını inceleme fırsatı bulur. Mülakatlar, kişinin ne öğrenmek istediğine göre farklı şekillerde olabilir, görüşmelerin işin amacına göre şekillendirilmesi gerekir. (Aberbach&Rockman, 2002).

Kıbrıs Türk ve Rum halkları 1963'ten bu yana hala kayıp şahısların acısıyla yaşamakta, Kayıp Şahıslar Komitesi'nin görevini tamamlaması ve Kıbrıs'taki tüm kayıp şahıs olaylarının sonuçlandırmasını arzu etmektedirler. Tüm kayıp aileleri, sevdiklerinin akıbetini bilmek, onları bulup mezarlarına yatırmak ve belirsizliğin verdiği ıstıraptan kurtulmak isterler. Bu onların en önemli insan haklarıdır. Bu nedenle, Birleşmiş Milletler 1981 yılında Kıbrıs'taki kayıp şahıslarla ilgileyecek bir komite kurulmasına karar verdi. Kıbrıs'ta kurulan iki taraflı Kayıp Şahıslar Komitesi (KŞK), barış süreci ve uzlaşma yolunda çok olumlu bir adımdı. 1981 yılında oluşturulan ancak 2004 yılına kadar pasif kalan KŞK, 1963-1974 yılları arasında Kıbrıs'taki kayıp şahısların en gelişmiş teknikler kullanılarak tespit edilmesinde temel ve kritik bir rol oynamaktadır.

2004'ten beri KŞK, kayıp şahısların kalıntılarından alınan kemik veya diş örnekleriyle DNA analizi yapıyor ve hayatta kalan aile üyelerinin kan yoluyla alınan DNA'sı ile karşılaştırıyor.

Bu makale, etnik olarak bölünmüş toplumlardaki insanlarla yapılan mülakatların anekdotal deneyimlerini bir araya getiriyor. Günümüzde nicel ve nitel araştırmaların değeri bilinmektedir. Araştırmanın amacı kayıp şahısların yakınları, politikacılar ve kayıp şahıslarla veya aileleriyle bağlantılı yetkililerle görüşerek kayıp şahısların hikayelerini elde etmek ve bölünmüş Kıbrıs

¹ Yrd. Doçent Dr./ (E) Büyükelçi (GAÜ)

adasındaki ikincil mağdurlar ile görüşmenin zorluklarını göstermektedir. Çalışma, aşağıdaki iki ana araştırma sorusuna dayalı olarak yapılandırılmıştır:

1. KŞK'nin Kıbrıs'taki çözüm sürecine etkisi nedir?

2. İkincil mağdurların, politikacıların ve KŞK ile ilgili kişilerin 60'larda ve 1974'te kayıp şahıslar hakkındaki düşünceleri ve algıları nelerdir?

Yukarıda bahsedilen iki araştırma sorusuna cevap verebilmek için araştırma aşağıdaki alt araştırma sorularını takip ederek geliştirilmiştir.

1. Ailelerin 'öteki'ne yönelik tutumlarında/davranışlarında/algılarında olumlu bir değişiklik oldu mu?
2. KŞK faaliyetlerinin Kıbrıs'ta uzlaşma/barış sürecine siyasi bir perspektiften katkısı oldu mu?
3. Türk ve Rum tarafındaki ikincil mağdurların 60'lı yıllardaki kayıp şahıslarla ilgili düşünceleri ve algıları nelerdir?
4. Türk ve Rum siyasetçilerin 60'lı yıllardaki kayıp şahıslarla ilgili düşünce ve algıları nelerdir?
5. Türk ve Rum tarafında KŞK ile ilgili kişilerin 60'lı yıllarda kayıp şahıslarla ilgili düşünce ve algıları nelerdir?
6. Türk ve Rum tarafındaki ikincil mağdurların 1974'te kayıp şahıslarla ilgili olarak düşünceleri ve algıları nelerdir?
7. Türk ve Rum siyasetçilerin 1974'te kayıp şahıslarla ilgili olarak düşünce ve algıları nelerdir?
8. Türk ve Rum tarafındaki KŞK ile ilgili kişilerin 1974'teki kayıp şahıslarla ilgili düşünce ve algıları nelerdir?

Ayrıca bu makale, savaş sonuçlarının herkes için zararlı ve acı verici olduğunu göstermek için her iki tarafta ikincil mağdurlarla mülakatlar yaparak Kıbrıs'ta barış ve çözüm sürecine katkıda bulunmayı amaçlamaktadır.

1.Literatür Taraması

Kayıp şahıslar sorunu her zaman çatışmaların en önemli bölümlerinden biridir ve 1963 ve 1974 yıllarından sonra Kıbrıs için de çok önemli bir sorundur. 2000 yılına kadar her iki tarafta da kayıp şahıslar için ciddi bir çalışma yapılmadı, ancak son yıllarda yetkililer bu konunun insani yönünü fark ettiler ve büyük önem vermeye başladılar, iki taraf birlikte hareket etmek ve kayıp şahısları bulmak için anlaştılar. Kıbrıslı Rumların anayasayı değiştirme arzusu nedeniyle 1963'te başlayan çatışmalar, giderek artan bir şiddete yol açtı, yaklaşık 30.000 Kıbrıslı Türk (nüfusun %20'si) yerinden oldu, birçok insan öldü ve birçok insan kayboldu. Bu dönemde kayıp şahıslarla ilgili raporlar tutulmaya başlandı (KKT'CDB, 2018). Kızılhaç Komitesi (ICRC), Birleşmiş Milletler Gücü adaya gelene kadar kayıp şahıslar konusuyla ilgilendi (MRGI, 2010). Garantör güçler, özellikle başlangıçta İngiltere, sorunu çözmek için çok çaba gösterse de, çatışma tırmandı ve her iki taraf da

kayıp şahıslar sorunlarıyla yüzleşmeye başladı. 10 Eylül 1964 tarihinde BM Genel Sekreteri tarafından 232 Kıbrıslı Türk ve 38 Kıbrıslı Rum'un kayıp olduđu açıklandı(S/5950). 28 Aralık 1963'de Daily Express gazetesi şunları yazdı: "Bu gece, son beş günde 200 ila 300 Türkün katledildiđi Lefkoşa'nın girilmesi yasak olan Kıbrıs Türk Mahallesi'ne gittik. Biz oradaki ilk Batılı muhabirlerdik ve tarif edilmesi korkunç olan manzaralar gördük. Korku o kadar aşırıydı ki insanlar göz yaşlarının ötesinde şok olmuş görünüyorlardı" Daily Telegraph'ta (14 Ocak 1964) 6 Aralık 1963'te Kıbrıslı Türklerin Ayios Vassilios'ta katledildiđi ve cesetlerin Kızılhaç önünde toplu bir mezardan çıkarıldıđı yazıyordu. 16 Şubat 1964 tarihli Observer gazetesinde Limasol'da Kıbrıslı Türklerin toplu bir şekilde öldürüldüđu yazılmıştı. 17 Şubat 1964'te Washington Post, fanatik Kıbrıslı Rumların Kıbrıslı Türkleri topluca öldürme planını uyguladıđını yayınlamıştır. 1 Ocak 1964 tarihli Daily Herald, Kıbrıslı Rumların Kıbrıslı Türklere yönelik saldırısını, bir napalm saldırısına benzediđini yazdı. 31 Aralık 1963'te Guardian gazetesi, Türk askeri doktorunun eşi ve çocuklarının asker çizmeli kırk adam tarafından katledildiđini yazdı. Bu gazeteler, Kıbrıslı Türklerin ellerinden geldiğince Rumlara karşı savunma yapmalarına rağmen sivil halka katliam yapmadıklarını da yazdılar.

1.1.Elit Mülakatları

Bu konu üzerine yapılan kapsamlı bir literatür taraması, veri toplamada mülakatın önemli bir yöntem olduđu konusunda bilgiler olduđunu; ancak bölünmüş toplumlarda yapılan mülakatlardan bahseden çok fazla makale olmadığını göstermektedir (McEvoy, 2006). Literatürde mülakatla ilgili makalelerin neredeyse tamamı elit mülakatı hakkındadır, ancak bölünmüş bir toplumda mülakata odaklanan çok fazla çalışma yoktur (Hoffmann-Lange 1987, Higley ve Gyorgy 2000, Neal & McLaughlin 2009). Elit mülakat ile ilgili literatür, başarılı veri toplama için birçok yöntem önerir ve bunlar geniş bir şekilde anlatılır. Mcevoy'a (2006) göre elit mülakatında elit ve görüşmeci arasında açık bir yetki boşluğu vardır. Chaitin (2002), yaşam öyküsü metodolojisine dayanan bir mülakat yöntemini araştırmaktadır. Rivera ve diğerleri (2002), elitlerle görüşme tekniklerini analiz etmekte ve Rus ulusal elit mülakatlarından alınan dersler aracılığıyla bazı tavsiyelerde bulunmakta ve bu tavsiyelerin diğer komünizm sonrası ülkeler için de geçerli olduđunu iddia etmektedirler. Makalelerinde, elit mülakatlar üzerine İngilizce dilinde post-komünist ülkeler hakkında çok sayıda çalışma olduđu belirtilmektedir. (Rivera, et al, 2002)

1.2.Oto-Etnografi

Custer'a (2014) göre oto-etnografi, bir bireyin sosyal ve kültürel kurumlarla ilişkilerinde benzersiz yaşam deneyimlerini araştıran bir otobiyografik yazma yöntemidir. Oto-etnografi, basitçe dünya hakkında bilgi edinme yolu deđildir; bilinçli, duygusal ve refleks olarak yaşamayı gerektiren bir dünyada var olmanın anlaşılma yoludur. Sadece yaşamlarımızı incelememizi deđil, aynı zamanda nasıl ve neden öyle düşündüğümüzü, davranışlarımızı ve yaptıklarımızı hissederek analiz yapmamızı ister. Oto etnografi, kendimizin gözlemleyişini gözlemlememizi, ne düşündüğümüzü ve neye inandığımızı, kendi savunmalarımızı, korkularımızı ve güvensizliklerimizi sorgulayarak; projemizin gerektirdiđi kadar çok katmana nüfuz edip etmediđini tekrar tekrar sorarak kendi varsayımlarımıza meydan okumamızı gerektirir. Kim ve nasıl olmak istediğimiz konusunda bilinçli kararlar vererek hayatımızı yeniden düşünmemizi ve gözden geçirmemizi ister. Ve bu süreçte, yazarlar kendilerini yaşadıkları hikayenin hayatta kalanları olarak varsayarak, umut verici bir hikaye yazarlar. (Jones, 2013, s. 10).

Yukarıdaki verilere dayalı olarak, bu çalışmada özellikle oto-etnografi gerçekleştirilmiştir ve çalışma esas olarak, görüşmeler yoluyla kayıp şahısların aile üyelerinin/akrabalarının sözlü tarihini/hatıralarını yakalamaya odaklanmıştır. Jenkins(1999) olayları detaylandırabilecek, çalışmayı

canlandırabilecek ve farklı bakış açıları sağlayabilecek kişilerle görüşerek tarihi materyallerin kayıt altına alınabileceği hususunu desteklemiştir. Yapılan bu çalışma tüme varımsal içerik analizi yapılarak literatürdeki diğer çalışmalara benzer şekilde temalar halinde kodlanmıştır.

2.Uygulamada Mülakat

Görüşmelerin şekillenmesini etkileyen birçok faktör vardır. Örneğin etnik kimliğin görüşmeler üzerinde etkisi vardır çünkü karşı taraf araştırmacının diğer taraftan olduğunu düşünerek önyargılı olabilir (McEvoy,2006). Ayrıca araştırmacı karşı taraftan olduğunda, diğer taraftan mülakat yapılan kişi, araştırmacıyı incitmemeye çalışarak soruları dikkatli bir şekilde cevaplayabilir. Aynı zamanda araştırmacının görüşme konusunda daha dikkatli olması gerekir. Bu gibi durumlarda, araştırmacı soruları çok akıllıca seçmeli, görüşülen kişinin güvenmesini sağlamak için dikkatli ve samimi bir şekilde konuşmalıdır.

Mc Envoy'a (2006) göre, bazen mülakat yapılan kişiler araştırmacının kişisel geçmişini bile önemser ve önyargılı davranıp davranmayacağını düşünür. Ayrıca Hunt ve diğerleri (1964), araştırmacıların başarısı için kültürel farklılıkların önemli etkileri olduğunu, bu nedenle görüşmeci seçiminin dikkatlice düşünülmesi gerektiğini savunmaktadır. Morris (2009) literatürde görüşme ile ilgili üç varsayımın bulunduğunu belirtmektedir. Birincisi dürüstlük dersi, ikincisi, cevaplayıcıların sahtekârlığı ile ilgilidir, sonuncusu deneyimli ancak etkisiz araştırmacılar üzerindedir.

Bu çalışmaya paralel olarak araştırmacının karşılaştığı çeşitli zorluklar vardı. Öncelikle çok hassas bir konu olduğu için Kıbrıs'ta kayıp şahısların ailelerini aramaya nereden başlanacağına ve ailede kimin seçileceğine karar vermek çok zordu. Araştırmada kayıp şahıs ailelerinden kişiler özenle seçilmiştir. Araştırmacı Kuzey Kıbrıs'ta 1963 ve 1974 çatışmalarında yakınlarını kaybeden birçok aile tanıyor olsa da Güney tarafındaki aileler hakkında bilgi eksikliği vardı. Kıbrıs'ta Ada Kuzey ve Güney olarak ikiye bölündüğünden, “öteki” tarafta tanıdık yoksa o bölgelerde yaşayan insanlara ulaşmak zor olur. Araştırmacının kayıp şahıs aileleri olan Kıbrıslı Rumlar hakkında bulabildiği bilgiler kendi kişisel ağları sayesinde oldu. Etraftaki arkadaşlarına sorarak Rum tarafında bazı aileler ile temasa geçebildi. Araştırmacı Rum tarafında çalışan ve çok sayıda Rum arkadaşı olan bir arkadaşına ulaşarak ailesinde kayıp şahıs olan birini bulmasını istedi. Daha sonra diğer aileleri bulmak çok kolay oldu. Bunun yanında araştırmacı Kayıp Şahıslar Komitesini ziyaret ederek bir aile ismi daha öğrendi. Kar topu etkisi oluştu ve her gidilen aile bir diğerini önerdi, böylece birçok aileye ulaşıldı.

Mülakatlar sırasında araştırmacı verilen hiçbir cevabı yargılamamaya, doğru ya da yanlış olarak değerlendirmemeye çok özen gösterdi. Konu hassas olduğundan ve yaşanmış hikayelerini anlatırken hatalı bilgi verebilecekleri göz önüne alınarak anlatılanlar yazılı belgelerden de kontrol edildi. Chaitin'e (2002) göre mülakat yapılan kişi onaylamadıkça verdiği bilgiler hiç kimseyle özellikle diğer aile fertleri veya aile yakınları ile paylaşılmamalıdır. Bu çalışma sırasında, kayıp şahsın ailelerinden sadece birer akrabası ile görüşüldüğü için böyle bir sorunla karşılaşmadı.

Mülakatlar sırasında karşılaşılan bir zorluk umutlarıyla ilgiliydi. Yakınlarını kaybeden aileler bulunamayan kayıp şahıs için hala yüreklerinde büyük bir umut taşıyorlardı. 1974 Barış ve Özgürlük Harekatı'nın üzerinden 47 yıl geçmesine rağmen yakınlarını kaybeden Kıbrıslı Rum ailelerin çoğu hala akrabalarının hayatta olduğunu ve bir yerlerde bulunabileceğini düşünüyor. Kayıp bir şahsın kız kardeşlerinden biri, onun Kıbrıslı bir Türk ile evlendiğini ve bunu ailesine haber vermekten korktuğunu düşündüğünden Türk tarafındaki gazetelere resmini koydurmamız için ısrar ediyordu. Başka bir kayıp şahsın ablası da belki biri onu tanıyıp nerede yaşadığını bildirir diye aynı şeyi istedi.

2.1.Uygun Örnek Seçim Yöntemi

Örnekleme yöntemleri olasılık ve olasılık dışı olarak sınıflandırılabilir. Olasılık dışı örnekleme, araştırmacının yargısına dayanan bir yöntemdir (Malhotra vd., 2012). Uygun bir örnek planı seçimi, daha sonra sonuç aşamalarında veri analizi yoluyla açıklanacakları etkileyen önemli bir seçimdir (Rivera vd, 2002). Ancak bu çalışmada kişileri seçmek için çok fazla seçenek olmadığından, yalnızca mülakatı kabul eden kişilerle görüşüldüğü için olasılık dışı örnekleme kullanılmıştır. Araştırma az sayıda örnekleme ile gerçekleştirilmiştir. Araştırmacının amacı kayıp aileleriyle ilgili bir proje değildi. Daha çok, yakın aile üyelerini kaybetmiş olan 'ikincil mağdurlar' ile mülakat yapmaktı. Araştırma kullanılan ölçütlerle sınırlıdır. Mülakat yapılan kişilerin dürüstçe ve doğru açıklamalar yaptıkları varsayılmaktadır, ancak verdikleri bilgiler Kıbrıs'ta kayıp şahıslar hakkında yayınlanan kitaplardan ve KŞK raporlarından da çapraz kontrol edilmiştir.

Mülakat seansları 2-3 saat arasında değişen belirli bir süre ile sınırlandırılmıştır. Mülakatların birkaçı sadece iki saat sürdü, ancak çoğu en az üç saat devam etti.Kıbrıslı Rumlarla görüşmeleri yaparken, onların düşünce ve algılarını ifade edebilecek kadar İngilizce bildiklerini varsayıldı, ancak bazıları yeterince İngilizce bilmediklerinden görüşmeye iyi İngilizce bilen arkadaşlarını davet ettiler.

2.2.Uygulamanın Yönetilmesi

Bu araştırmanın temel kaygısı, kayıp şahıslar bağlamında yaşananların ayrıntılı bir resmini vermek veya olayları istatistiksel olarak özetlemek değil, ancak kayıp şahıslar sorununu daha insancıl ve bütüncül bir bakış açısıyla ele almak ve dolayısıyla Kıbrıs'ta uzlaşma ve barışın tesis edilmesine yardımcı olmaktır. Bu çalışmada karma bir yöntem kullanılmıştır:

1. KŞK'nın hazırlık döneminden 2019 yılına kadar metinler ve arşivler incelendi
2. KŞK üyeleri, politikacılar ve bazı kayıp şahısların aileleri ile bir dizi mülakatlar yapıldı.

Mülakatların tamamına yakını ya evlerinde ya da ofislerinde gerçekleşti, çünkü böylesi özellikle daha özgüvenli hissetmek için tercih ediliyor. İkincil mağdurların tamamı sevdiklerinin-kaybettiklerinin resmini, hatta bazıları kayıp şahsın kalıntılarının resmini bile gösterdi. Araştırmacı acılarını paylaşmalarının kendilerini daha rahat hissetmelerini sağladığını değerlendirmiştir.

2.3.Mülakat Verilerini Analiz Etme

İkincil mağdurlar ile yapılan görüşmelere dayanan analiz, çatışmalarda kaybolan sevdiklerinin akıbetiyle ilgili belirsizlikten çok üzüntü ve stress çektiklerini gösterdi. Analiz ayrıca, her iki taraftan görüşülen kişilerin, özellikle 2000'li yıllardan önce kayıp şahıslar sorununun çözümünde hükümetlerini inisiyatif alma konusunda başarılı görmediklerini ortaya koymuştur. Mülakat yapılan kişilerin çoğu, her iki taraftaki hükümetlerin veya yetkililerin konuyu çoğunlukla siyasi bir araç olarak olumsuz yönde kullandığına inanmaktadırlar. Örneğin, KKTC'nin eski Cumhurbaşkanı'ndan birisi, "1974'ten beri Rumlar tarafından kayıp şahıslar konusu siyasi malzeme olarak kullanılıyor. Hep Türkiye'den gelen askerleri suçluyorlar" diyor. Öte yandan KKTC eski Dışişleri Bakanlarından birisi, "Rum tarafı 24 saat kayıp şahıslar meselesini politize ediyor" demiştir.

Özellikle yakınlarının kayıplarını belirsiz bir kayıp olarak deneyimleyen ikincil mağdurlar kendilerini umutsuz hissettikleri için çoğu depresyona ve pasifliğe sürüklenmiştir. Belirsizlik, bilinçlerini, başa çıkmalarını ve stres yönetimlerini engelleme ve yas sürecini dondurma eğilimindedir. Bu, Boss'un (1999) belirsiz kayıplar hakkında yazılı olarak vurguladığı husus ile örtüşmektedir.

Görüşülen kişilerin bir kısmı, görüşme seanslarının başında karşı tarafa karşı nefretin izlerini gösterse de, bu; konuşmaların sonuna doğru empatiye dönüştü. Mülakat yapılan kişilerin neredeyse tamamı KŞK'nin çalışmalarını ve projelerini takdir etmektedir. KŞK'nin Kıbrıs'ta barış ve uzlaşmanın tesisine de çok katkıda bulunabileceğine inanmaktadırlar. Mülakatlar ayrıca kayıplar ve tüm acılarla ilgili olarak Kıbrıslı Rumların genel olarak 1974'ü ve Kıbrıslı Türklerin de 1963-64 çatışmalarını sebep saydıklarını gösterdi.

Mülakatlara dayalı olarak yapılan analizler ışığında görüşülen kişilerin algı ve düşüncelerini yansıtan çeşitli kategoriler ortaya çıkmıştır. Bu kategoriler altı temel kategoride özetlenebilir:

- (1) Nefret Duygusu,
- (2) Travmatik Deneyimler,
- (3) Empati,
- (4) Kıbrıslı Türkler/Kıbrıslı Rumlar hakkında düşünceler,
- (5) KŞK ile ilgili düşünceler ve
- (6) Uzlaşma/Barış Hakkında Düşünceler.

3. Bulgular ve sonuçları

Bu çalışmanın bulguları 1960'larda ve 1974'teki ikincil mağdurlar veya ilgili kişiler olarak iki geniş grupta sınıflandırılabilir. Sonuçlar 1960'larda kayıp şahıslarla ilgili görüşülen grup için dört ana alt gruba ayrıldı:

1. Reddetme
2. Travma
3. Olay sonrası uzlaşma
4. Ayna efekti

Birincisi olan reddetme negatif düşüncedir, ikincil mağdurlar özledikleri bir cenaze töreni yaptıktan ve uzun bir ıstırap ve belirsizlik dönemini kapattıktan sonra çok mutsuz ve nefret dolu olabilirler. Bu çalışmada görüşülenlerden bazıları, 60'lı yıllardaki çatışmaların tanıkları veya mağdurları olmaları nedeniyle karşı tarafa nefret hissettiklerini dile getirmiştir.

İkincisi, Travmatik Deneyimlerdir (Boss, 1999; Imber-Black, 1993). Mülakat yapılan kişilerin çoğu kaybettikleri sevdiklerinden dolayı stresli ve travmatik yaşamlarını ve travmatik deneyimlerini anlattılar.

Üçüncüsü olan Kıbrıslı Rumlar/Yetkililer Hakkındaki Düşünceler, yeni bir barışçıl yaşam kurmak için insanların yakınlarını kaybetmeden veya çelişkili durumlardan nasıl muzdarip olduklarının net bir şekilde gözlemlenmesi gerekmektedir. Bu doğrultuda, Kıbrıslı Rumların Kıbrıslı Türkleri nasıl algıladıklarını analiz etmek çok önemlidir. Birçok araştırma, savaşın ve çatışmaların dehşetinden sonra yeni ilişkiler oluşturulmasının veya mevcut ilişkilerin yeni şekle dönüştürülmesinin önemini vurgulamaktadır. Kişinin kendi acısının yanı sıra diğerinin acısını da kabul etmesi çok önemlidir (Ericson, 2001). İki tarafta da yapılan mülakatlarda görüşülen bazı Türk ve Rumlar, özellikle 60'lı yıllarda yaşanan çatışmalardan Kıbrıslı Rumları sorumlu tuttular ve genelde Rum yetkililerin tarafsız davranmadıklarını belirttiler.

Dördüncüsü empatidir. Ladisch (2007) olması gerekenin geçmiş hakkında diyalog ve karşılıklı anlayış yaratma, her iki tarafta da verilen zararı kabul etme ve gelecek için plan yapılması gerektiğini belirtmiştir. Bu nedenle, mülakatlarda araştırmacı görüşmecilerin empati yaparak uzlaşma sürecine katkı koyabilecek düşünceler üretmelerine yardımcı olmaya çalıştı.

1974'te kaybolan şahıslarla ilgili mülakat yapılan grubun sonuçları beş alt gruba ayrıldı. Bunlardan birincisi Travmatik Deneyimler'dir. Çünkü bu çalışmada kayıp şahısların yakınları veya arkadaşları 1974 yılından sonra stresli ve travmatik bir dönemden geçmiştir. İkincisi Kıbrıslı Türkler/Yetkililer Hakkında Düşüncelerdir. 1974 kayıpları hakkında görüşülen Kıbrıslı Rumların çoğu sevdiklerinin kaybından dolayı gerçekten depresyonda olsalar da, Kıbrıslı Türklere çok fazla nefret göstermediler ve intikam almak istemediklerini dile getirdiler. Bu durum her iki tarafta da barış inşası çabalarına yardımcı olabilir. Üçüncüsü Empatidir ve bu çalışmada Kıbrıslı Rumların empati kurdukları görüşme seanslarında gözlemlenmiştir. 2003 yılında sınırların açılmasının, Kıbrıslı Rumların çoğunun gerçekte neler olduğunu anlamalarına yardımcı olan bir dönüm noktası olduğu görülmektedir. Sınırlar açılıp karşılıklı görüşmeler başlayınca çoğunlukla Kıbrıslı Rumların Kıbrıslı Türklere çok kötü şeyler yaptığını öğrendiler. Dördüncüsü, Politikacıların Düşünceleri ve Perspektifleridir. Rum tarafının eski başkanlarından birisi mülakatında diğer Kıbrıslı Rumlara göre daha empatik ve gerçekçiydi. Genelde Kıbrıslı Rumların kayıp şahıslar konusunda çok hatalar yaptığını dile getirdi. Barış için istekli görünüyordu. Ancak Türkiye'nin Kıbrıs'taki konumunu kabul edemediğini de söylüyordu. Beşincisi, İnsanların KŞK ile İlgili Düşünceleri ve Perspektifleri'dir. Görüşülen kişilerin çoğu KŞK'nin Kıbrıs sorununa olumlu katkısı olduğuna inanmaktadır.

Sonuç

Kültür ve etnik köken şiddeti meşrulaştırmamalıdır. Gelecekte huzurun sağlanması için geçmişin mutlaka sorgulanması gerekir. Gerçek hakkında konuşmak, geçmişte olanları özümsemek, yaşananlar hakkında bilgi sahibi olmak önemli şeylerdir. Demokrasilerde insanlar konuşmalıdır, aksi takdirde demokrasi tehlikede olacaktır. Resmi gerçek, geçmişte yaşananlarla yüzleşen insanların gerçeklerinden her zaman farklıdır. Gerçekleri bilenlerin bu güne kadar konuşmaması doğru değildir. Çünkü 1963-1967 yılları arasındaki olayları yaşayanlar ve kayıp şahıslar hakkında bilgi sahibi olanların çoğu öldü ve birçok gerçek hikaye saklı kaldı.

Uzlaşma, barış inşasına yönelik her girişimin temelidir ve uzlaşmanın anlamı hakkında birçok açıklama vardır, ancak üzerinde tam anlaşmaya varılmış bir tanım yoktur. Uzlaşmanın şartlarından biri de affetme olarak kabul edilir, ancak affetme ve uzlaşmayı iki farklı işleme tabi tutmak daha iyidir. Affetmek tek tarafça yapılır ama uzlaşma hem uygulayan hem de acı çeken ile ilgilidir ve empatiye gerek duyar. Medya; bilgi, korelasyon, süreklilik, eğlence ve mobilizasyon gibi klasik işlevlerini kullanarak düşünce ve eylem biçimlerini baskı altına almada ve etkilemede çok önemli bir rol oynamaktadır. Medya karşı tarafın hoşnutsuzluğunu artırmak veya aralarında barışı teşvik etmek için kullanılmaktadır.

Savaş ve silahlı çatışma, hükümet, toplum ve aile destek sistemlerinin çöküşüne yol açar. Ailenin güvenliği, çocuğun hayatta kalması, fiziksel ve psikolojik gelişimi için gereklidir. UNICEF'in savaşın çocuklar üzerindeki etkisi raporu "Savaş, bir çocuğun her hakkını - yaşama hakkını, aile ve toplumla birlikte olma hakkını, sağlık hakkını, kişilik geliştirme hakkını ve beslenme ve korunma hakkını - ihlal eder" diyor. Savaşta çocuklar çocukluklarını kaybederler, vahşi eylemlere tanık olurlar, her türlü korkunç tacize maruz kalırlar. Savaşta yetişkinler çoğu zaman onları koruyamaz ve daha sonra da olanları duymak istemezler. Sonuç olarak, halkın gerçeklerinin nasıl yönetileceği konusu son derece karmaşıktır.

Bu araştırmanın bulguları ışığında, Kıbrıslı Rumların genel olarak Kıbrıs sorununun 1974'te Türkiye'nin Harekatı ile başladığına ve Kıbrıslı Türklerin Kıbrıs sorununun ağırlıklı olarak 60'ların başında ENOSIS'den dolayı başladığına inandıkları anlaşılmaktadır. Benzer bulgular diğer birçok araştırmacı tarafından da gözlemlenmiştir. Mülakat yapılan Kıbrıslı Rum ve Kıbrıslı Türklerin çoğu, her iki taraftaki yetkililerin veya hükümetin kayıp şahıslar sorununu çözmek için inisiyatif almadıklarını ve pasif davrandıklarından bahsettiler. Yaklaşık 30 yıl yetkililerin kayıp şahıslarla ilgili olarak neredeyse hiçbir şey yapmadıklarını belirttiler. Konuya insalcıl değil de siyasi açıdan baktıkları için yetkilileri eleştirdiler. Genellikle çatışma durumlarında yetkililerin veya hükümetin gerçekleri gizlemelerine neden olan bazı hatalı davranışları olmaktadır (De Alwis, 2009)

Literatür, farklı etnik köklerden gelen ailelerle görüşülürken endişelerin titizlikle dikkate alınması gerektiğini göstermektedir. Mülakat yapılan kişi ile karşıt bir etnik gruba ait olmak, araştırmacı hakkında varsayımlar oluşturabilir ve bu da cevapların dikkatle ayarlanmasına yol açabilir. Öte yandan, görüşülen kişi, araştırmacının aynı etnik gruba ait olduğunu biliyorsa, istediğini söylemekten çekinmez. Bu çalışmada Kıbrıslı Rumlar başlangıçta temkinli davransalar da daha sonra daha özgür hareket etmeye başlamışlardır. Öte yandan Kıbrıslı Türkler tepkilerini ve öfkelerini gizlemeden gösterdiler. Araştırmacıların bu tür tuzaklara kapılmamak için çok dikkatli olmaları gerekir. Araştırmacılar, ayrıca mülakatı bir psikoloğun terapisiyle karıştırmamalıdır. Mülakat kayıp şahsın yakınının acısını dindirmek için değildir. Bu görüşmelerde böyle bir sorun yaşanmadı çünkü 1963'den bu yana 54 yıl, 1974 Barış hareketinden bu yana ise 43 yıl geçti. Ancak bu kadar yıl geçmiş olmasına rağmen halen acılarını paylaşmayı sevindikleri gözlemlenmiştir. Mülakatlarda ikincil mağdurlar kayıp şahısların hikayelerinin yanı sıra kendi duygularını, umutlarını ve beklentilerini de anlattılar.

Barış sürecinde kayıp şahısların akrabalarıyla mülakat yapan araştırmacılar, bizzat çatışmanın zorlu hikayeleri konusunda dikkatli olmalıdırlar. Mülakat yapılan kişinin geçmişte yaşadığı olaylar, çatışmanın diğer hikayeleri tarafından gölgelenebilir ve orijinal hikayeye bazı gerçek olmayan kısımlar dahil edilebilir. Araştırmacı "öteki" taraftan geldiğinde, karşı tarafın gerçek hikayelerini bilmediği için bu tür tuzaklara düşebilir. Karşılıklı görüşme, hikayeyi toplamada anketlerden daha etkilidir ve araştırmacılar görüşülen kişinin vücut dilinden hikayeyi daha derinlemesine keşfedebilir. Mülakat yapılan kişiler hikayeleri kendi sözleriyle anlatırken, düşüncelerini ve hislerini vücut diliyle de ifade ederler. Mülakatlar etkileşimli olduğundan, araştırmacılar eksiksiz ve net cevaplar almak için etki yapabilir ve ortaya çıkan herhangi bir konuyu deşebilirler. Bu nedenle, görüşmeler daha doğal ve daha az yapılandırılmış bir veri toplama aracıdır.

Hiç kimse araştırmayı gerçekleştirmek için mülakatı kolay bir teknik olarak kullanmamalıdır. Araştırmacılar konuşmak yerine dinlemeli, tarafsız kalmalı, görüşülen kişinin kendini özgür ve rahat hissetmesi için uygun bir ortam yaratmalıdır. Özellikle yakınlarının kayıplarını belirsiz bir kayıp olarak deneyimleyen ikincil mağdurlar kendilerini umutsuz hissederek depresyona ve pasifliğe sürüklendiler. Bu çalışmada mülakat yapılan kişilerin tamamına yakını KŞK'nın çalışmalarını takdir etmiş ve bu çalışmanın Kıbrıs'ta barış ve uzlaşının sağlanmasına büyük katkı sağlayacağına inandıklarını dile getirmişlerdir.

KAYNAKÇA

Aberbach, D. Joel&Rockman, A. Bert , Conducting and Coding Interviews, 2002. PS Online www.apsanet.org

Boss, P. (1999). *Ambiguous loss*. Cambridge, MA: Harvard University Press.

Chaitin Julia, Enosis 2002 How Do I Ask Them About the War? Collecting and Understanding Life Stories of Soldiers and Victims of WarIACM 15th Annual Conference SSRN: <https://ssrn.com/abstract=304580> or <http://dx.doi.org/10.2139/ssrn.304580>

Custer, D. (2014). Autoethnography as a Transformative Research Method, *The Qualitative Report*, 19, 1-13.

De Alwis, M. (2009). Disappearance and Displacement in Sri Lanka. *Journal of Refugee Studies*, 22(3), 378-391.

Ericson, M. (2001) *Reconciliation and the Search for Shared Moral Landscape: An*

Exploration Based Upon a Study of Northern Ireland and South Africa. New York.

Harvey, S. William , 2010, *Methodological Approaches for Interviewing Elites*<https://doi.org/10.1111/j.1749-8198.2009.00313.x>

Higley, John, and Gyorgy Lengyel, eds. 2000. *Elites after State Socialism: Theories and Analysis*. New York: Rowman and Littlefield.

Hoffmann-Lange, Ursula. 1987. "Surveying National Elites in the Federal Republic of Germany." In *Research Methods for Elite Studies*, eds. George Moysen and Margaret Wagstaffe. Boston: Allen & Unwin.

Hunt, W. H., Crane, W.W., and Wahlke, J.C. 1964. "Interviewing political elites in cross-cultural comparative research". *American Journal of Sociology* 70: 59-68

Imber-Black, E. (Ed.). (1993). *Secrets in families and family therapy*. New York: Norton.

Jenkins, Lesley, (1999). *Talking Together: A Guide to Community Oral History Projects*, Brisbane: Oral History Association of Australia- Queensland.

Jones, S. H., Adams, T. E., & Ellis C. (Eds.). (2013). *Handbook of autoethnography*. Walnut Creek, CA: Left Coast Press, Inc.

KKTC dışıřleri Bakanlıđı, <http://mfa.gov.ct.tr/tr/> , retrieved 21June, 2018

Ladisch, Virginie. (2007). The challenge of peace-building: Cypriot views on reconciliation. *The Cyprus Review*, 19(1).

Malhotra, N. K., Birks, D. F., & Wills, P. (2012). *Marketing Research: An applied approach* (4thed.). New Jersey: Pearson Education.

McEvoy, Joanne (2006). Interviewing in a Divided Society: Lessons from Northern Ireland, Politics: Volume 26(3), 184-191

Minority Right Group International (2010). Retrieved Jan 11 2018 from http://www.ohchr.org/Documents/Publications/MinorityRights_en.pdf

Morries, Zoe Slote. 'The Truth about Interviewing Elites', Politics 29, No.3 (2009): 209-217.

Neal, Sarah & McLaughlin, Eugene. Researching Up? Interviews, Emotionality and Policy-Making Elites Journal of Social Policy / Volume 38 / Issue 04 / October 2009, pp 689 – 707

Rivera, Sharon Werning & Kozyreva, Polina M. & Sarovskii, Eduard G. (2002), Interviewing Political Elites: Lessons from Russia, PS online www.apsanet.org

Çocuk Gelişimi Programında Öğrenim Gören Öğrencilerin “Bilim İnsanı” Hakkındaki Algılarının İncelenmesi

İbrahim Benek¹
Behiye Akçay²

Giriş

Fen Bilimleri eğitiminin temel hedeflerinden olan “bilimsel okuryazar bireyler yetiştirmek” için bilimsel bilginin nasıl geliştiğini, bilim, teknoloji, matematik ve mühendislik gibi farklı disiplinlerinin birbiri ile olan etkileşimini ve bu disiplinlerin toplum üzerindeki etkisini kavrayan bireylerin yetiştirilmesi önemlidir (American Association for the Advancement of Science (AAAS), 1990; Milli Eğitim Bakanlığı (MEB), 2018). Son yüzyılda bilim ve teknolojideki gelişmeler bilgi toplumuna geçişi hızlandırmış ve bu süreçte ihtiyaç duyulan bilimsel bilgiyi anlayan, günlük hayatında problemlerin çözümünde kullanabilen, yeni ürünler ortaya koyan bireylerin yetiştirilmesi için eğitim programlarında güncellemeler ve değişiklikler yapılmıştır (National Academy of Engineering and National Research Council, 2014). Bununla birlikte toplumu oluşturan bireylerin bilime ve bilim insanına yönelik görüşleri ve mevcut bakış açıları onların kariyer seçimlerinde etkili olmaktadır (Wong, 2015). İnsanların bilime ve bilim insanına yönelik pozitif düşünceler ve negatif düşünceler geliştirmesi onların bu iki öğeye yönelik yaklaşımlarını etkilemektedir. Koballa (1988) bireylerin bir nesne, birey veya durum karşısında sahip oldukları negatif düşüncelerinin onların o nesne, birey veya duruma karşı negatif tutum oluşturmalarına, pozitif düşüncelerinin ise pozitif tutum şeklinde oluşacağını açıklamaktadır.

Bu alanda ilk araştırma Mead ve Metraux (1957) tarafından lise öğrencilerinin bilim insanları hakkındaki görüşlerini tespit etmek amacıyla yapılmıştır. Bu çalışmada öğrencilerin bilim insanına yönelik algılarının ne olduğu ortaya konulmuştur. Uzun süredir araştırmacılar öğrencilerin bilim ve bilim insanına yönelik bakış açılarını ortaya koyan çalışmalar gerçekleştirmektedir. 1980’lerden itibaren, yaklaşık yarım asırdır araştırmacılar, toplumu oluşturan bireylerin bilim insanları hakkında sahip oldukları stereotip görüşlerini tespit etmek amacıyla “Bir Bilim İnsanı Çiz” testini (Chambers, 1983) kullanmaktadırlar. Bu test ile öğrencilerin bilim insanı imajlarının nasıl olduğu belirlenmeye çalışılmaktadır. Yapılan çalışmalarda genel olarak bilim insanları; beyaz ırktan, orta yaşlı, genellikle kapalı alanlarda özellikle de laboratuvarında çalışan, beyaz önlük giyen, tehlikeli deneyler yapan, çılgın görünüşlü, gözlüklü ve sakallı erkek bireyler olarak tasvir edilmektedirler (Finson, Beaver & Cramond, 1995).

Yapılan çalışmalar bireylerin bilim insanları hakkındaki bu stereotip görüşlerinin izledikleri çizgi filmler, reklamlar, diziler (Chamber, 1983), okulda aldıkları eğitim, öğretmenleri ve sosyal medya paylaşımlarından etkilendiğini göstermektedir (Steinke vd., 2007). Fen Bilimleri eğitiminde ve özellikle STEM’e yönelik çalışmalarda kız öğrencilerin bilime, bilim insanına ve bilimsel çalışmalara karşı pozitif yönde tutum geliştirip kariyer planlarında fen bilimleri, matematik, teknoloji ve mühendislik alanlarını tercih etmeleri için uygulamalar yapılırsa da, araştırmalar sonuçlarından elde edilen bulgular mevcut literatürü destekler nitelikte ve bilim insanına karşı stereotip bakışı açısından

¹ İbrahim Benek, Dr., Van Edremit Bilim ve Sanat Merkezi

² Behiye Akçay, Prof. Dr., İstanbul Üniversitesi-Cerrahpaşa, Matematik ve Fen Bilimleri Bölümü

değişmediği görülmektedir (Karaçam & Dıgilli Baran, 2017; Wong, 2015). Örneğin Thomas, Henley ve Snell’in 2006 yılında üniversite öğrencileri ile yaptıkları çalışma sonucunda özellikle psikoloji bölümünde eğitim alan ve çoğunluğu kadın olan katılımcıların stereotipik bilim insanı algılarının değişmediği ve bilim insanını erkek olarak resmettikleri tespit etmişlerdir. Aslında bilim insanı ve onun özellikleriyle ilgili basmakalıp düşüncelerin kolay değişmediği görülmektedir.

Öğrencilerin bilim ve bilim insanı imajlarını ortaya koyan ulusal ve uluslararası birçok çalışma yapılmıştır. Literatür incelendiğinde bilim insanı çiz konulu çalışmaların genellikle ilköğretim (Emvaloti & Koutsianou, 2018), ortaokul (Küçük & Bağ, 2012; Mead & Metraux, 1957), lise öğrencileri (Bang, Wong & Jeffery, 2014), öğretmen adayları (Çermik, 2013; Ağgöl Yalçın, 2012), üniversite öğrencileri (Powel, Dainty & Bagilhole, 2012) üzerinde olduğu görülmektedir.

Araştırmanın Amacı

Bu çalışmanın amacı çocuk gelişimi programında öğrenim gören öğrencilerin “bilim insanı” hakkındaki algılarını tespit etmektir. Bu amaç doğrultusunda aşağıdaki alt problemlere cevap aranmıştır:

1. Çocuk gelişimi programında öğrenim gören öğrencilerin bilim insanının cinsiyetine ilişkin algıları nelerdir?
2. Çocuk gelişimi programında öğrenim gören öğrencilerin bilim insanının fiziksel özelliklerine yönelik algıları nelerdir?
3. Çocuk gelişimi programında öğrenim gören öğrencilerin bilim insanının çalıştığı ortama yönelik algıları nelerdir?
4. Çocuk gelişimi programında öğrenim gören öğrencilerin bilim insanının kullandığı araç-gereçlere yönelik algıları nelerdir?
5. Çocuk gelişimi programında öğrenim gören öğrencilerin bilim insanının yaptıkları icatlara/keşiflere yönelik algıları nelerdir?
6. Çocuk gelişimi programında öğrenim gören öğrencilerin bilim insanını benzettiği bilim insanına yönelik algıları nelerdir?
7. Çocuk gelişimi programında öğrenim gören öğrencilerin bilim insanının kim olduğuna ve neler yaptığına yönelik algıları nelerdir?

Yöntem

Araştırma Deseni

Çocuk gelişimi bölümünde okuyan öğrencilerin bilim insanına yönelik algılarının incelendiği bu çalışmada tarama modeli kullanılmıştır. Tarama modelleri geçmişte veya var olan bir durumu betimlemeyi amaçlar ve araştırmaya konu olan olay, birey veya nesne kendi koşullarında var olduğu gibi tanımlanmaya çalışılır (Karasar, 2012). Bu çalışmada da öğrencilerin bilim insanı ile ilgili algıları tespit edilmeye çalışılmıştır.

Katılımcılar

Araştırmanın çalışma grubunu, 2021-2022 eğitim-öğretim yılında Türkiye’nin doğusunda yer alan üç ayrı üniversitenin çocuk gelişimi bölümünde okuyan 220 gönüllü üniversite öğrencisi

oluşturmaktadır. Araştırmanın katılımcıları seçkisiz olmayan örneklem yöntemlerinden uygun örnekleme yöntemi yoluyla belirlenmiştir. Kazara örnekleme yöntemi olarak da bilinen bu yöntem (Balci, 2015; Büyüköztürk vd., 2014) zaman, para ve işgücünü önlemeyi temel amaç edinmiştir (Büyüköztürk vd., 2014). Katılımcılar araştırmanın amacına uyguna olarak çocuk gelişimi bölümünde öğrenim gören gönüllü öğrencilerden oluşmaktadır. Çalışmaya katılan toplam 220 öğrencinin cinsiyet, sınıf düzeyi ve üniversite özellikleri Tablo 1’de verilmiştir.

Tablo 1. Katılımcıların cinsiyet, sınıf düzeyi ve üniversite özellikleri

Üniversite	Sınıf		Cinsiyet		Toplam
	1. Sınıf	2. Sınıf	Kadın	Erkek	
Şırnak Üniversitesi	54	20	66	8	74
Yüzüncü Yıl Üniversitesi	12	35	42	5	47
Muş Alparslan Üniversitesi	54	45	95	4	99
Toplam	120	100	203	17	220

Tablo 1’de görüldüğü gibi Şırnak Üniversitesi’nden 8 erkek ve 66 kadın olmak üzere toplam 74, Yüzüncü Yıl Üniversitesi’nden 5 erkek ve 42 kadın olmak üzere toplam 47 ve Muş Alparslan Üniversitesi’nden 4 erkek ve 95 kadın olmak üzere toplam 99 öğrenci çalışmaya dahil olmuştur. Katılımcıların 120’si 1.sınıfta ve 100’ü 2. sınıfta öğrenim görmektedir.

Veri Toplama Araçları ve Verilerin Toplanması

Çalışma grubunun “bilim insanı” algısı belirlemek amacıyla Chambers (1983) tarafından geliştirilen ‘Bir Bilim İnsanı Çiz Testi’ kullanılmıştır. Katılımcılardan bir bilim insanı ile ilgili çizim yapmaları istenmiştir. Teste katılımcılara “Zihninizdeki bilim insanını ve çalıştığı ortamı ile ilgili çizim yapar mısınız?” ve “Bilim insanı kimdir, ne yapar?” şeklinde iki soru yöneltilmiştir. Test 2021-2022 eğitim-öğretim yılının bahar döneminde uygulanmıştır. Uygulama sırasında katılımcılara istedikleri çizimi yapabilecekleri söylenmiş ve çizim yapmaları için onlara kağıt, kalem, boya kalemleri vb. dağıtılmıştır. Elde edilen verilerin gizliliğini korumak için testte sadece sınıf düzeyi ve cinsiyet özelliklerini not etmeleri istenmiştir. Katılımcılara katılımın gönüllülük esasına bağlı olduğu, verilerin ders notlarına herhangi bir etkisi olmayacağı, verilerin ne amaçla ve nerede kullanılacağı ile ilgili bilgiler aktarılmıştır. Veriler bir ders saatinde toplanmıştır.

Verilerin Analizi

Veri toplama aracıyla toplanan veriler nitel analiz yöntemlerinden betimsel ve içerik analizine tabi tutulmuştur. Yapılan içerik analizinde öğrencilerin çizimlerdeki sembollerin, figürlerin, resimlerin, şekillerin vb. çetelesi oluşturulmuştur. Toplanan veriler bilgisayar ortamına geçirilmiş ve öğelerin varlığı veya yokluğu dikkate alınarak kodlanmıştır. Öğrencilerin cevapları “cinsiyet”, “fiziksel özellikler”, “çalıştığı ortam”, “kullandığı araç-gereçler”, “yaptıkları icat” ve “benzettikleri bilim insanı” şeklinde 6 kategoride incelenmiştir. Öğrencilerin “Bilim insanı kimdir, ne yapar?” sorusuna verdikleri cevaplar kodlar ve temalar oluşturularak değerlendirilmiştir. Elde edilen veriler frekans (f) ve yüzde (%) değerleri ile analiz edilmiştir. Verilerin analizinde güvenilirliği sağlamak amacıyla öğrenci çizimleri ve bilim insanı ile ilgili verdikleri cevaplar başka bir araştırmacı tarafından da değerlendirilmiş % 94 oranında tutarlılık sağlandığı gözlenmiştir.

Bulgular

Araştırmanın Birinci Alt Problemine Yönelik Bulgular

Bu bölümde çocuk gelişimi programında öğrenim gören öğrencilerin bilim insanının cinsiyetine ilişkin algıları incelenmiştir. Öğrencilerin çizimlerinden elde edilen bulgular Tablo 2’de verilmiştir.

Tablo 2. Katılımcıların Bilim İnsanı Çizimlerinden Elde Edilen “Bilim İnsanın Cinsiyeti”ne Yönelik Bulguların Frekans ve Yüzde Değerleri

Bilim İnsanı		Kadın	Erkek	1. Sınıf	2. Sınıf	Toplam
Kadın	f	48	3	30	21	51
	%	24	18	25	21	23
Erkek	f	77	8	41	44	85
	%	38	47	34	44	39
Cinsiyet Yok	f	48	4	33	19	52
	%	24	24	28	19	24
İnsan Figürü Yok	f	24	2	13	13	26
	%	12	12	11	13	12
Kadın ve Erkek Bir Arada	f	3	-	2	1	3
	%	2	-	2	1	2
Birkaç Bilim İnsanı Bir Arada	f	9	2	8	3	11
	%	5	12	7	3	5

Tablo 2 incelendiğinde, katılımcıların % 39’u (85 kişi) çizimlerinde bilim insanı erkek olarak çizerken, % 23’ü (51 kişi) kadın olarak çizdikleri görülmüştür. Bunun yanında, katılımcıların % 24’ünün (52 kişi) yaptıkları çizimlerde açıkça bir cinsiyet gözlenmemiş, % 12’si (26 kişi) çizimlerinde bilim insanını tarif edecek herhangi bir insan figürü kullanmamış, % 2’si (3 kişi) kadın ve erkek bilim insanlarını birlikte kullanmış ve % 5’i (11 kişi) bilim insanlarının bir kaçının birlikte çalıştıkları ile ilgili çizim yaptıkları belirlenmiştir. Katılımcıların çizimlerinde çizdikleri bilim insanının cinsiyetine yönelik çizimleri sınıf düzeylerine göre karşılaştırıldığında hem birinci sınıf öğrencilerinin (% 34) hem de ikinci sınıf öğrencilerinin (% 44) ağırlıklı olarak bilim insanını erkek olarak çizdikleri görülmüştür. Katılımcıların cinsiyetine göre yapılan değerlendirmede, erkek öğrencilerin % 47’sinin (8 kişi) ve kadın öğrencilerin % 38’inin (77 kişi) çizimlerinde erkek bilim insanını çizdikleri görülmüştür. Bunun yanında erkek öğrencilerin % 18’inin (3 kişi) ve kadın öğrencilerin % 24’ünün (48 kişi) çizimlerinde kadın bilim insanını çizdikleri görülmüştür. Buradan yola çıkarak, katılımcıların sınıf düzeyleri ve cinsiyetleri benzer olarak çizimlerinde ağırlıklı olarak erkek bilim insanını tercih ettikleri sonucuna varılmıştır. Katılımcılardan bazılarının bilim insanının cinsiyetine yönelik yaptıkları çizimler aşağıda verilmiştir:

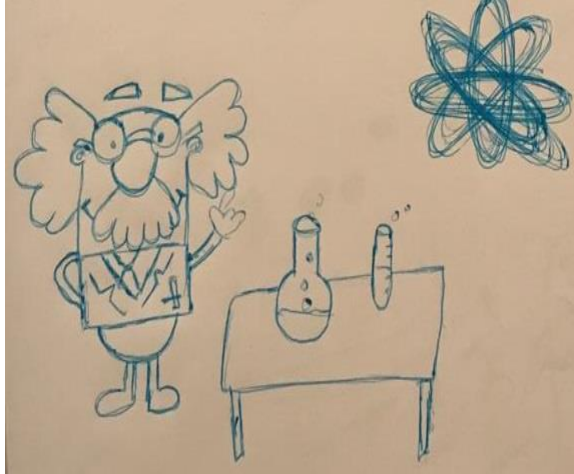

Resim 1. Öğrenci-75'in Yaptığı Çizim.

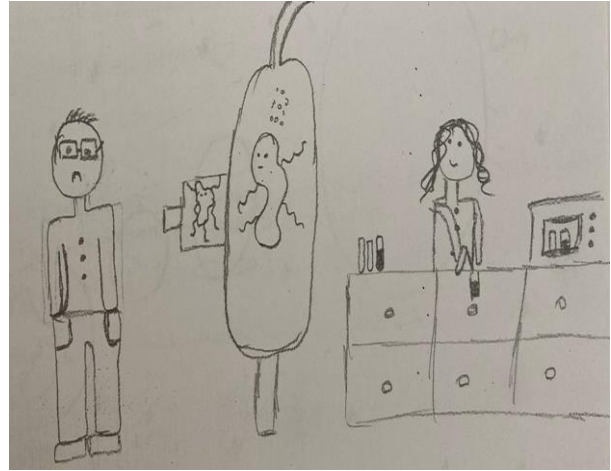

Resim 2. Öğrenci-20'nin Yaptığı Çizim.

Araştırmanın İkinci Alt Problemine Yönelik Bulgular

Bu bölümde çocuk gelişimi programında öğrenim gören öğrencilerin bilim insanının fiziksel özelliklerine yönelik algıları incelenmiştir. Öğrencilerin çizimlerinden elde edilen bulgular Tablo 3'te verilmiştir.

Tablo 3. Katılımcıların Bilim İnsanı Çizimlerinden Elde Edilen “Bilim İnsanın Fiziksel Özellikleri”ne Yönelik Bulguların Frekans ve Yüzde Değerleri

Fiziksel Özellikleri		Kadın	Erkek	1. Sınıf	2. Sınıf	Toplam
Genç	f	87	7	54	40	94
	%	49	41	45	40	43
Yaşlı	f	32	3	14	21	35
	%	16	18	12	21	16
Gözlüklü	f	30	2	18	14	32
	%	15	12	15	14	15
Kel	f	18	1	9	10	19
	%	9	6	8	10	9
Dağınık Saçlı	f	52	3	24	31	55
	%	26	18	20	31	25
Bakımlı	f	28	1	17	12	29
	%	14	6	14	12	13
Bakımsız	f	8	-	5	3	8
	%	4	-	4	3	4
Önlüklü	f	46	3	18	31	49
	%	23	18	15	31	23
Sakallı-Bıyıklı	f	21	2	5	18	23
	%	11	12	4	18	11

Tablo 3 incelendiğinde, katılımcıların çizimlerinde bilim insanını genç, yaşlı, gözlüklü, kel, dağınık saçlı, bakımlı, bakımsız, önlüklü ve sakallı/bıyıklı çizdikleri görülmüştür. Katılımcıların % 43'ü (94 kişi) bilim insanını “genç”, % 25'i (55 kişi) “dağınık saçlı”, % 23'ü (49 kişi) önlüklü, % 16'sı “yaşlı” (35 kişi), % 15'i (32 kişi) “gözlüklü”, % 13'ü (29 kişi) “bakımlı”, % 11'i (23 kişi) “sakallı/bıyıklı”, % 9'u (19 kişi) “kel” ve % 4'ü (8 kişi) “bakımsız” algıladıkları sonucuna varılmıştır.

Bunun yanında kadınların % 49'u (87 kişi) ve erkeklerin % 41'i (7 kişi) çizimlerinde bilim insanını “genç” çizmişlerdir. Ayrıca katılımcıların çizimlerinde çizdikleri bilim insanının fiziksel özelliklerine yönelik çizimleri sınıf düzeylerine göre karşılaştırıldığında hem birinci sınıf öğrencilerinin (% 45) hem de ikinci sınıf öğrencilerinin (% 40) ağırlıklı olarak bilim insanını “genç” çizdikleri görülmüştür. Katılımcılardan bazılarının bilim insanının fiziksel özelliklerine yönelik yaptıkları çizimler aşağıda verilmiştir:



Resim 3. Öğrenci-46'nın Yaptığı Çizim.



Resim 4. Öğrenci-110'nun Yaptığı Çizim.

Araştırmanın Üçüncü Alt Problemine Yönelik Bulgular

Bu bölümde çocuk gelişimi programında öğrenim gören öğrencilerin bilim insanının çalıştığı ortama yönelik algıları incelenmiştir. Öğrencilerin çizimlerinden elde edilen bulgular Tablo 4'te verilmiştir.

Tablo 4. Katılımcıların Bilim İnsanı Çizimlerinden Elde Edilen “Bilim İnsanın Çalıştığı Ortam” a Yönelik Bulguların Frekans ve Yüzde Değerleri

Ortam		Kadın	Erkek	1. Sınıf	2. Sınıf	Toplam
Laboratuvar	f	46	-	27	19	46
	%	23	-	23	19	21
Ev/Oda/Büro/Ofis	f	5	1	3	3	7
	%	3	6	3	3	3
Doğal Ortam (Doğa, Çevre, Bahçe, Alan vb.)	f	4	3	3	4	7
	%	2	17	3	4	3
Kütüphane	f	3	-	2	1	3
	%	2	-	2	1	2
Dünya Dışında (Uzay)	f	33	3	20	16	36
	%	16	17	17	16	17
Dünyadan Uzayı İnceleme Alanı	f	16	3	10	9	19
	%	8	17	8	9	9
Ortam Belirsiz	f	74	5	35	44	79
	%	37	29	29	44	36

Tablo 4 incelendiğinde, katılımcıların çizimlerinde bilim insanının çalıştığı ortamı laboratuvar, ev/oda/büro/ofis, doğal ortam (doğa, çevre, bahçe, alan vb.) kütüphane, dış dünya (uzay) ve dünyadan uzayı inceleme alanı şeklinde çizdikleri görülmüştür. Katılımcıların % 21'inin

(46 kişi) bilim insanının çalıştığı ortamı “labotaruvar” olarak, % 17’sinin (36 kişi) “dünya dışı (uzay)”, % 9’unun (19 kişi) “dünyadan uzayı inceleme alanı” % 3’ünün (7 kişi) “doğal ortam (doğa, çevre, bahçe, alan vb.)” ve “ev/oda/büro/ofis” ve % 2’sinin de (3 kişi) “kütüphane” olarak çizdikleri tespit edilmiştir. Ayrıca katılımcıların % 36’sının (79 kişi) çizimlerinde belirli herhangi bir ortam tespit edilmemiştir. Bunun yanında katılımcıların çizimlerinde bilim insanının çalışma ortamına yönelik çizimleri sınıf düzeylerine göre karşılaştırıldığında birinci ve ikinci sınıf öğrencilerinin benzer çizimler yaptıkları görülmüştür. Katılımcılardan bazılarının bilim insanının çalıştığı ortama yönelik yaptıkları çizimler aşağıda verilmiştir:

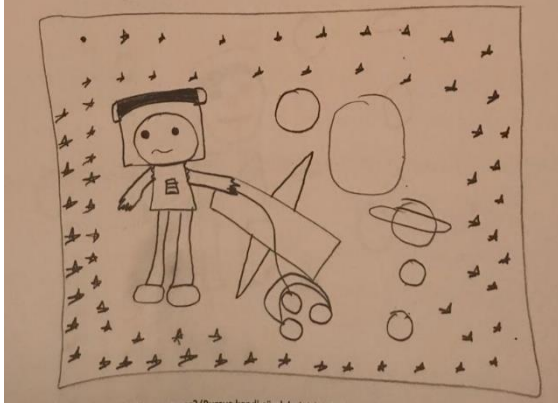

Resim 5. Öğrenci-72'nin Yaptığı Çizim.

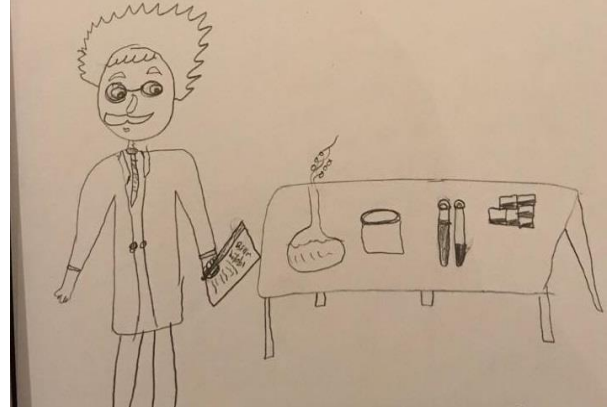

Resim 6. Öğrenci-134'ün Yaptığı Çizim.

Araştırmanın Dördüncü Alt Problemine Yönelik Bulgular

Bu bölümde çocuk gelişimi programında öğrenim gören öğrencilerin bilim insanının kullandığı araç-gereçlere yönelik algıları incelenmiştir. Öğrencilerin çizimlerinden elde edilen bulgular Tablo 5’te verilmiştir.

Tablo 5. Katılımcıların Bilim İnsanı Çizimlerinden Elde Edilen “Bilim İnsanın Kullandığı Araç-Gereçler”e Yönelik Bulguların Frekans ve Yüzde Değerleri

Araç-Gereçler		Kadın	Erkek	1. Sınıf	2. Sınıf	Toplam
Deney Tüpleri	f	76	4	39	41	80
	%	38	24	33	41	37
Teleskop	f	10	1	8	3	11
	%	5	6	7	3	5
Mercek/Büyüteç	f	8	-	4	4	8
	%	4	-	3	4	4
Bilgisayar	f	1	-	1	-	1
	%	1	-	1	-	1
Kitap	f	9	1	3	7	11
	%	4	6	2	7	5
Kalem/Not Defteri	f	36	1	18	19	37
	%	18	6	15	19	17
Uzay Araçları (Roket, Uzay Gemisi vb.)	f	16	2	12	6	18
	%	30	12	10	6	8
Uzay Araç-Gereçleri (Kask, uzay elbisesi vb.)	f	11	-	8	3	11
	%	6	-	7	3	5
Formül	f	8	-	5	3	8
	%	4	-	4	3	4

Tablo 5 incelendiğinde, katılımcıların çizimlerinde bilim insanının kullandığı araç-gereçleri; deney tüpleri, teleskop, mercek/büyüteç, bilgisayar, kitap, kalem/not defteri, uzay araçları (roket, uzay gemisi vb.) ve uzay araç-gereçleri (kask, uzay elbisesi vb.) şeklinde çizdikleri görülmüştür. Katılımcıların % 37’si (80 kişi) çizimlerinde “deney tüpleri”, % 17’si (37 kişi) “kalem/not defteri”, % 8’i “uzay araçları (roket, uzay gemisi vb.)”, % 5’i (11 kişi) “teleskop”, “kitap” ve “uzay araç-gereçleri (kask, uzay elbisesi vb.)”, % 4’ü (8 kişi) “mercek/büyüteç” ve % 1’i (1 kişi) “bilgisayar” çizdikleri tespit edilmiştir. Ayrıca katılımcıların % 4’ünün (8 kişi) çizimlerinde bilim insanlarının kullandıkları “formül”ü çizdikleri görülmüştür. Ayrıca hem kadın ve erkek katılımcıların hem de birinci ve ikinci sınıf öğrencilerinin çizimlerinde en fazla “deney tüpleri”ni çizdikleri sonucuna varılmıştır. Katılımcılardan bazılarının bilim insanının kullandığı araç-gereçlere yönelik yaptıkları çizimler aşağıda verilmiştir:

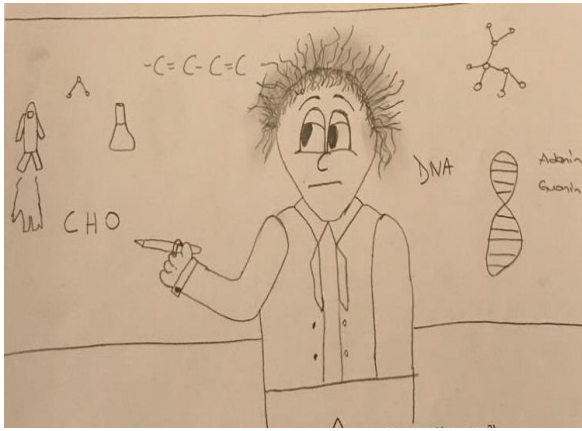

Resim 7. Öğrenci-196'nın Yaptığı Çizim.

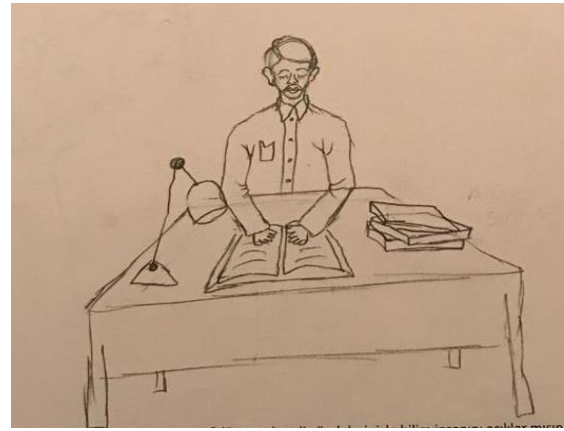

Resim 8. Öğrenci-111'in Yaptığı Çizim.

Araştırmanın Beşinci Alt Problemine Yönelik Bulgular

Bu bölümde çocuk gelişimi programında öğrenim gören öğrencilerin bilim insanının yaptıkları icatlara/keşiflere yönelik algıları incelenmiştir. Öğrencilerin çizimlerinden elde edilen bulgular Tablo 6'da verilmiştir.

Tablo 6. Katılımcıların Bilim İnsanı Çizimlerinden Elde Edilen “Bilim İnsanının Yaptığı İcat/Keşfe” Yönelik Bulguların Frekans ve Yüzde Değerleri

İcat/Keşif		Kadın	Erkek	1. Sınıf	2. Sınıf	Toplam
Ampül	f	8	1	7	2	9
	%	4	6	6	2	4
Telefon	f	1	1	1	1	2
	%	1	1	1	1	1

Tablo 6 incelendiğinde katılımcıların çizimlerinde bilim insanının ampül ve telefon icat ettiği/keşif yaptığı düşünüldüğü görülmüştür. Katılımcıların % 4’ü (9 kişi) bilim insanının “ampül” ve % 1’i (2 kişi) “telefon” icat ettiği şeklinde çizim yaptıkları tespit edilmiştir. Ayrıca kadın ve erkek öğrenciler ile birinci ve ikinci sınıf öğrencilerinin bu konuda benzer çizimler yaptığı sonucuna varılmıştır. Katılımcılardan birinin bilim insanının yaptığı icata yönelik yaptığı çizim aşağıda verilmiştir:

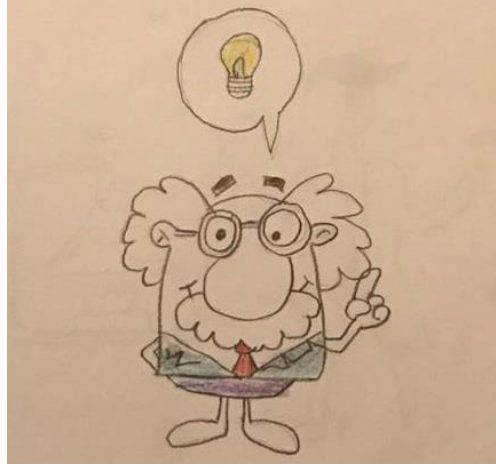

Resim 9. Öğrenci-158'in Yaptığı Çizim.

Araştırmanın Altıncı Alt Problemine Yönelik Bulgular

Bu bölümde çocuk gelişimi programında öğrenim gören öğrencilerin çizimlerinde yer verdikleri ünlü bilim insanlarına yönelik algıları incelenmiştir. Öğrencilerin çizimlerinden elde edilen bulgular Tablo 7'de verilmiştir.

Tablo 7. Katılımcıların Çizimlerinde Yer Verdikleri Ünlü Bilim İnsanlarına Yönelik Bulguların Frekans ve Yüzde Değerleri

Ünlü Bilim İnsanı		Kadın	Erkek	1. Sınıf	2. Sınıf	Toplam
Marie Curie	f	-	1	-	1	1
	%	-	6	-	1	1
Aristo	f	1	1	2	-	2
	%	-	6	2	-	1
Thomas Edison	f	6	1	7	-	7
	%	3	6	6	-	3
Alexander Graham Bell	f	2		1	1	2
	%	1		1	1	1
Nicola Tesla	f	2		1	1	2
	%	1		1	1	1
Albert Einstein	f	7		1	6	7
	%	4		1	6	3
Alfred Nobel	f	1			1	1
	%	1			1	1
Isaac Newton	f	1			1	1
	%	1			1	1
Louis Pasteur	f	1			1	1
	%	1			1	1

Tablo 7 incelendiğinde, katılımcıların çizimlerinde Marie Curie, Aristo, Thomas Edison, Alexander Graham Bell, Nicola Tesla, Albert Einstein, Alfred Nobel, Isaac Newton ve Louis Pasteur gibi bilim insanlarına yer verdikleri belirlenmiştir. Katılımcıların çizimlerinde en çok Edison ve Einstein'ı çizdikleri görülmüştür.

Araştırmanın Yedinci Alt Problemine Yönelik Bulgular

Bu bölümde çocuk gelişimi programında öğrenim gören bilim insanının kim olduğuna ve neler yaptığına yönelik algıları incelenmiştir. Öğrencilerin görüşlerinden elde edilen bulgular Tablo 8’de verilmiştir.

Tablo 8. Katılımcıların Bilim İnsanın Kim Olduğu ve Neler Yaptığına Yönelik Bulguların Frekans ve Yüzde Değerleri

Bilim İnsanın Özellikleri	f	%
Araştırma yapan	45	21
Deney yapan	35	16
Yeni bilgiler ortaya koyan	15	7
İnsanlık yararına çalışan/İnsanların işlerini kolaylaştıran çalışmalar yapan	10	5
Buluş/Yenilik/İcat/Keşif yapan	12	6
Bilimsel yöntemler kullanan	8	4
Kendini geliştiren	4	2
Yeni fikirler/düşünceler üreten	8	4
Çözümlemeyen gizemleri çözen	4	2
Evreni inceleyen/Evrene ilişkin veri toplayan	15	7
Girişimci	4	2
Çalışkan	4	2
Üretken	5	3
Meraklı	3	1
Düşünen	5	3
Başarılı	4	2
Objektif/Tarafsız	3	1
Yaratıcı	3	1

Tablo 8 incelendiğinde, katılımcıların bilim insanını araştırma yapan, deney yapan, yeni bilgiler ortaya koyan, insanlık yararına çalışan/insanların işlerini kolaylaştıran çalışmalar yapan, buluş/yenilik/icat/keşif yapan, bilimsel yöntemler kullanan, kendini geliştiren, yeni fikirler/düşünceler üreten, çözümlemeyen gizemleri çözen, evreni inceleyen/evrene ilişkin veri toplayan, girişimci, çalışkan, üretken, meraklı, düşünen, başarılı, objektif/tarafsız ve yaratıcı olarak gördükleri belirlenmiştir. Katılımcıların bilim insanının en fazla “araştırma yapan” (45 kişi), “deney yapan” (35 kişi), “yeni bilgiler ortaya koyan” ve “evreni inceleyen/evrene ilişkin veri toplayan” (15 kişi) özelliklerine vurgu yaptığı belirlenmiştir.

Tartışma ve Sonuç

Bu araştırmada üniversitelerin çocuk gelişimi programında öğrenim gören öğrencilerin bilim insanına yönelik algıları incelenmiştir. Öğrencilerin bilim insanının kişilik özelliklerine, cinsiyetine, fiziksel özelliklerine, çalışma ortamına, kullandıkları araç-gereçlere ve yaptıkları keşiflere yönelik düşünceleri araştırılmıştır. Farklı okul düzeyinde okuyan öğrencilerin bilim ve bilim insanına yönelik düşünceleri uzun zamandan beri araştırma konusu olmuştur. Öğrencilerin bilim insanı algısını inceleyen önceki çalışmalarda (Buldu, 2006; Chambers, 1983; Doğan, 2015; Finson, Beaver & Cramond, 1995; Finson, Pedersen & Thomas, 2006; Fort & Varney, 1989; Fung, 2002; Huber & Burton 1995; Korkmaz, 2004; Mead & Meatrux, 1957; Symington & Spurling, 1990), öğrencilerin bilim insanını genellikle orta yaşlı, beyaz önlük giyen, gözlüklü, tehlikeli deneyler yapan, saçları dağınık, laboratuvarında çalışan, deney tüplerini kullanan kişi olarak çizdikleri görülmüştür.

Araştırmanın birinci alt problemine yönelik bulgular incelendiğinde, katılımcıların % 39'u çizimlerinde bilim insanı erkek olarak çizerken, % 23'ü kadın olarak çizdikleri görülmüştür. Katılımcıların % 24'ünün yaptıkları çizimlerde açıkça bir cinsiyet gözlenmemiş, % 12'si çizimlerinde bilim insanını tarif edecek herhangi bir insan figürü kullanmamış, % 2'si kadın ve erkek bilim insanlarını birlikte kullanmış ve % 5'i bilim insanlarının bir kaçının birlikte çalıştıkları ile ilgili çizim yaptıkları belirlenmiştir (Tablo 2). Katılımcılar sınıf düzeylerine göre karşılaştırıldığında her iki sınıf düzeyinde öğrenim gören öğrencilerin ağırlıklı olarak bilim insanını erkek olarak çizdikleri tespit edilmiştir. Katılımcıların cinsiyetine göre yapılan değerlendirmede ise, erkek öğrencilerin % 47'sinin ve kadın öğrencilerin % 38'inin çizimlerinde erkek bilim insanını çizdikleri görülmüştür. Buradan yola çıkarak, katılımcıların sınıf düzeyleri ve cinsiyetleri bilim insanının cinsiyetine yönelik algılarının benzer olduğu sonucuna varılmıştır (Tablo 2). Özdeş ve Aslan (2019) ortaokulda okuyan kız öğrencileri ile yaptıkları araştırmada, kızların % 80'inin bilim insanını erkek ve % 13'ünün kadın olarak çizdikleri sonucuna varmışlardır. Dede (2019) yaptığı çalışmada 30 öğrenciden sadece 3 öğrencinin bilim insanının cinsiyetini kadın olarak çizdiği sonucuna varmıştır. Görbulak (2020) dokuz ilkokul öğrencisi ile yaptığı çalışmada ise öğrencilerin 5'i bilim insanının cinsiyetini kadın ve 4'ü erkek olarak çizdikleri sonucuna varmıştır. Bayram (2018) yaptığı çalışmada katılımcıların % 85'inin erkek % 13'ünün ise kadın bilim insanı çizdiği tespit etmiştir. Çalışmamızda ise kız öğrencilerin % 38'inin bilim insanını erkek olarak ve % 24'ünün kadın olarak çizdikleri sonucuna varılmıştır. Buradan yola çıkarak, çalışmamızda elde ettiğimiz sonuçların literatürle benzerlik gösterdiği söylenebilir.

Araştırmanın ikinci alt problemine yönelik bulgular incelendiğinde, katılımcıların çizimlerinde bilim insanını genç, yaşlı, gözlüklü, kel, dağınık saçlı, bakımlı, bakımsız, önlüklü ve sakallı/bıyıklı çizdikleri görülmüştür (Tablo 3). Katılımcıların % 43'ü bilim insanını “genç”, % 25'i “dağınık saçlı”, % 23'ü önlüklü, % 16'sı “yaşlı”, % 15'i “gözlüklü”, % 13'ü “bakımlı”, % 11'i “sakallı/bıyıklı”, % 9'u “kel” ve % 4'ü “bakımsız” algıladıkları sonucuna varılmıştır (Tablo 3). Yapılan incelemede daha önceki çalışmalarda katılımcıların çoğunlukla bilim insanını önlüklü (Bayram, 2018; Chambers, 1983; Dede, 2019; Doğan, 2015; Küçük & Bağ, 2012; Mead ve Metraux, 1957; Ruiz-Mallén & Escalas, 2012; Toğrol, 2013; Özanoğlu & Angın, 2019) resmettiği görülmüştür. Çalışmamızda ise katılımcıların % 23'ü bilim insanını önlüklü çizdiği sonucuna varılmıştır. Katılımcıların hem sınıf düzeylerine hem de cinsiyetlerine göre yapılan değerlendirmede onların çizimlerinde bilim insanını ağırlıklı olarak “genç” çizdikleri sonucuna varılmıştır. Bu sonuç Görbulak (2020), Ataş ve Şenler (2018) ve Bayram (2018) tarafından yapılan çalışmalarla paralellik göstermektedir.

Araştırmanın üçüncü alt problemine yönelik bulgular incelendiğinde, katılımcıların çizimlerinde bilim insanının çalıştığı ortamı laboratuvar, ev/oda/büro/ofis, doğal ortam (doğa, çevre, bahçe, alan vb.) kütüphane, dış dünya (uzay) ve dünyadan uzayı inceleme alanı şeklinde çizdikleri görülmüştür. Katılımcıların % 21'inin bilim insanının çalıştığı ortamı “laboratuvar” olarak, % 17'sinin “dünya dışı (uzay)”, % 9'unun “dünyadan uzayı inceleme alanı” % 3'ünün “doğal ortam (doğa, çevre, bahçe, alan vb.)” ve “ev/oda/büro/ofis” ve % 2'sinin de “kütüphane” olarak çizdikleri sonucuna varılmıştır (Tablo 4). Özsoy ve Ahi (2014) ilk beş sınıfa devam eden öğrencilerle yaptığı araştırmada öğrencilerin yarısının bilim insanını laboratuvar, bunun yanında sadece % 2.72'sinin doğada ve % 2.1'inin ise uzayda çalışan kişi olarak resmettikleri sonucuna varmışlardır. Benzer olarak İrtem (2021) beşinci, altıncı ve yedinci sınıf öğrencisi ile yaptığı araştırmada, öğrencilerin bilim insanının çalışma ortamını sırasıyla en çok laboratuvar, oda/ofis, doğal ortam (doğa, bahçe) ve kütüphane olarak çizdikleri sonucuna varmıştır. Semiz (2021) öğretmen adayları ile yaptığı çalışmada katılımcıların bilim insanının çalışma ortamını çoğunlukla laboratuvar (f=73),

doğa (f=13), ofis (f=9), kütüphane (f=8) ve ev (f=11) olarak çizdikleri sonucuna varmıştır. Bayram (2018) de benzer olarak katılımcıların % 46'sının bilim insanını laboratuvarda resmettiği sonucuna varmıştır. Çalışmamızda da benzer olarak öğrenciler çoğunlukla bilim insanını laboratuvarda çalışan kişi olarak çizmişlerdir, fakat uzayda çalışan ve dünyadan uzayı inceleyen bilim insanı çizimlerinin literatürde var olan bu sonuçlarla farklılık gösterdiği sonucuna varılmıştır.

Araştırmanın dördüncü alt problemine yönelik bulgular incelendiğinde, katılımcıların çizimlerinde bilim insanının kullandığı araç-gereçleri; deney tüpleri, teleskop, mercek/büyüteç, bilgisayar, kitap, kalem/not defteri, uzay araçları (roket, uzay gemisi vb.) ve uzay araç-gereçleri (kask, uzay elbisesi vb.) şeklinde çizdikleri görülmüştür. Katılımcıların % 37'si çizimlerinde “deney tüpleri”, % 17'si “kalem/not defteri”, % 8'i “uzay araçları (roket, uzay gemisi vb.)”, % 5'i “teleskop”, “kitap” ve “uzay araç-gereçleri (kask, uzay elbisesi vb.)”, % 4'ü “mercek/büyüteç” ve % 1'i “bilgisayar” çizdikleri sonucuna varılmıştır (Tablo 5). Bunun yanında katılımcılardan bazılarının (% 4) çizimlerinde bilim insanlarının “formül kullandıkları”, bazılarının bilim insanının ampul (% 4) ve telefon (% 1) icat ettikleri (araştırmanın beşinci alt problemi) ile ilgili çizim yaptıkları sonucuna varılmıştır. Katılımcıların hem sınıf düzeylerine hem de cinsiyetlerine göre yapılan değerlendirmede onların çizimlerinde bilim insanının kullandıkları araç-gereç olarak en fazla “deney tüpleri”ni çizdikleri sonucuna varılmıştır. Bayram (2018) yaptığı çalışmada katılımcıların bilim insanını % 25'lik oranla en fazla araba, bilgisayar, makine, robot gibi teknolojik aletleri icat ettiğini ve %21'lik oranla ampul icat ettiğini, bunun yanında katılımcıların bilim insanını mikroskopta inceleme yapan ölümsüzlük/görünmezlik iksiri hazırlayan ve formüller yazan kişi olarak ifade ettikleri sonucuna varmıştır. Semiz (2021) sosyal bilgiler öğretmen adayları ile yaptığı çalışmada katılımcıların bilim insanlarının kullandığı malzemeleri laboratuvar malzemeleri (f=86), teknolojik malzemeler (f=43), doğal öğeler (f=20) ve kitaplar (f=58) olarak tasvir ettikleri sonucuna varmıştır. Görbulak (2020) yaptığı çalışmada katılımcıların genelde tüp, erlen vb. malzemelerle deney yaptıkları sonucuna varmıştır. Buradan yola çıkarak, çalışmamızda ulaştığımız sonuçlarla literatürde yer alan çalışmaların sonuçları benzerlik gösterdiği düşünülmektedir.

Araştırmanın altıncı alt problemine yönelik bulgular incelendiğinde, katılımcıların çizimlerinde Marie Curie, Aristo, Thomas Edison, Alexander Graham Bell, Nicola Tesla, Albert Einstein, Alfred Nobel, Isaac Newton ve Louis Pasteur gibi bilim insanlarını çizdikleri, ama en fazla Edison ve Einstein ile ilgili çizim yaptıkları sonucuna varılmıştır. Bayram (2018) yaptığı araştırma öğrencilerin % 19'luk oranla en çok Thomas Edison'u çizdikleri ve Özsoy ve Ahi (2014) yaptıkları çalışmada öğrencilerin % 8'inin Edison'u ve % 7,5'inin Einstein'ı çizdikleri sonucuna varmıştır. Literatürde yer alan bu sonuçlar çalışmamızda ulaştığımız sonuçlarla paralellik göstermektedir. Benzer şekilde Semiz (2021) katılımcıların çizimlerinde Einstein, Canan Dağdeviren, Karl Marx, Edison, Darwin, Nikola Tesla, Aziz Sancar ve İlber Ortaylı gibi bilim insanlarını, Bayram (2018) katılımcıların Thomas Edison, Einstein, Graham Bell, El Cezire, Aziz Sancar, Newton, Ahmet Çelebi, Mimar Sinan ve Elon Musk gibi bilim insanlarını çizdikleri sonucuna varmışlardır.

Araştırmanın yedinci alt problemine yönelik bulgular incelendiğinde, katılımcıların bilim insanını araştırma yapan, deney yapan, yeni bilgiler ortaya koyan, insanlık yararına çalışan/insanların işlerini kolaylaştıran çalışmalar yapan, buluş/yenilik/icat/keşif yapan, bilimsel yöntemler kullanan, kendini geliştiren, yeni fikirler/düşünceler üreten, çözülemeyen gizemleri çözen, evreni inceleyen/evrene ilişkin veri toplayan, girişimci, çalışkan, üretken, meraklı, düşünen, başarılı, objektif/tarafsız ve yaratıcı olarak gördükleri sonucuna varılmıştır. Katılımcıların bilim insanının en fazla “araştırma yapan” (45 kişi), “deney yapan” (35 kişi), “yeni bilgiler ortaya koyan” ve “evreni inceleyen/evrene ilişkin veri toplayan” (15 kişi) özelliklerine vurgu yaptığı sonucuna varılmıştır

(Tablo 8). Benzer şekilde literatürde yer alan bazı araştırmalarda (Bodzin & Gehringer, 2001; Finson, 2002; Kemaneci, 2012; Keser, 2012; Semiz, 2021) katılımcıların bilim insanını çalışkan, araştırmacı, zeki, meraklı, deney yapan, sorgulayan, problem çözen kişiler olarak çizdikleri tespit edilmiştir. Semiz (2021) araştırmasında katılımcıların bilim insanını deney yapan (f=61), sorgulayan (f=55), problem çözen (f=10), çok yönlü düşünen (f=13), icat yapan (f=17), meraklı (f=9) olarak tasvir ettikleri sonucuna varmıştır. Doğan (2015) farklı ülkelerde öğrenim görmekte olan 11-13 yaş öğrencileri ile yaptığı araştırmada katılımcıların bilim insanını akıllı/zeki, cesur, fikir üreten, sabırlı, çılgın, yaratıcı, meşhur, samimi, zengin, meraklı, mucit, ilginç, iyi, eğitilmiş, çalışkan, eğlenceli dikkatli, ciddi olarak gördükleri sonucuna varmıştır. Literatürde yer alan bu çalışmaların sonuçları ile çalışmamızın sonuçlarının paralellik gösterdiği düşünülmektedir.

Kaynakça

- Ağgül Yalçın, F. (2012). Öğretmen adaylarının bilim insanı imajının bazı değişkenlere göre incelenmesi. *İlköğretim Online*, 11(3), 611-628.
- American Association for the Advancement of Science (AAAS) (1990). Science for All Americans. New York: Oxford University Press.
- Ataş, Y., & Şenler B. (2018). İlkokulda benzen halkası benzetmesi uygulaması. 13. Ulusal Fen Bilimleri ve Matematik Eğitimi Kongresi Bildiri Özetleri Kitabı, 559.
- Balcı, A. (2015). Sosyal bilimlerde araştırma yöntem, teknik ve ilkeler (11. Baskı). *Ankara: Pegem Akademi*.
- Bang, E. J., Wong, S. S., & Jeffery, T. D. (2014). High school students' stereotypic images of scientists in South Korea. *Mevlana International Journal of Education*, 4(1), 96-112.
- Bayram, E. B. (2018). *İlkokul 4. sınıf öğrencilerinin bilim insanı imajları ve bu imajların oluşmasında ders kitabı ve öğretmenlerin rolü* (Yayımlanmamış yüksek lisans tezi), Bayburt Üniversitesi, Sosyal Bilimler Enstitüsü, Bayburt.
- Bodzin, A, & Gehringer, M. (2001); Breaking science stereotypes, *Science and Children*, 38(4), 36-41.
- Buldu, M. (2006). Young children's perceptions of scientists: A preliminary study. *Educational Research*, 48(1), 121-132. <https://doi.org/10.1080/00131880500498602>
- Büyüköztürk Ş., Kılıç-Çakmak, E., Akgün. Ö. E., Karadeniz, Ş. & Demirel, F. (2014) *Bilimsel araştırma yöntemleri* (18. Baskı) Ankara: Pegem A Yayıncılık.
- Chambers, D. W. (1983). Stereotypic images of the scientist: The draw-a-scientist test. *Science Education*, 67, 255-265.
- Çermik, H. (2013). Öğretmen adaylarının zihinlerinde canlanan resimdeki bilim insanı. *Pamukkale Üniversitesi Eğitim Fakültesi Dergisi*, 33(1), 139-153.
- Dede, Ö. (2019). *Mevsimlik tarım işçisi ailelerin ortaokul öğrencilerine göre bilim insanı algılarının belirlenmesi* (Yüksek lisans tezi), Ordu Üniversitesi, Fen Bilimleri Enstitüsü, Ordu.
- Doğan, H. (2015). *Farklı ülkelerden 11-13 yaş aralığındaki öğrencilerin bilim ve bilim insanı hakkındaki görüşleri* (Yüksek lisans tezi), Akdeniz Üniversitesi, Eğitim Bilimleri Enstitüsü, Antalya.
- Emvalotis, A., & Koutsianou, A. (2018). Greek primary school students' images of scientists and their work: Has anything changed? *Research in Science & Technological Education*, 36(1), 69-85.
- Finson, K. D., Pedersen, J. & Thomas, J. (2006). Comparing science teaching styles to students' perceptions of scientists. *School Science and Mathematics*, 106(1), 8-15.
- Finson, K. D., J. B. Beaver, & B. L. Cramond. (1995). Development and field test of a checklist for the draw-a-scientist test. *School Science and Mathematics* 95(4), 195-205.
- Finson, K, D. (2002). Drawing a scientist: What we do and do not know after fifty years of drawings, *School Science and Mathematics*, 102(7), 335-346.
- Fort, D. C. & Varney, H. L. (1989). How students see scientists: Mostly male, mostly white, and mostly benevolent. *Science and Children*, 26, 8-13.
- Fung, Y. H. (2002). A comparative study of primary and secondary school students' images of scientists. *Research in Science & Technological Education*, 20 (2), 199-213.
- Görbülak, Y. (2020). *İlkokulda Benzen Halkası Benzetmesi Uygulaması* (Yüksek lisans tezi), Muğla Sıtkı Koçman Üniversitesi, Eğitim Bilimleri Enstitüsü, Muğla.
- Huber, R. A. & Burton, C. M. (1995). What the students think scientists look like? *School Science and Mathematics*, 95, 371-376.
- İrtem, Ö. E. (2021). *Ortaokul öğrencilerinin teknolojiye yönelik tutumları ile bilim insanı, mühendis ve STEM alanlarına yönelik algılarının incelenmesi*, Yüksek Lisans Tezi, Tokat Gaziosmanpaşa Üniversitesi, Lisansüstü Eğitim Enstitüsü, Tokat.
- Karasar, N. (2012). Bilimsel araştırma yöntemi. Nobel Yayıncılık. Ankara.

- Karaçam, S., & Digilli Baran, A. (2017). The origins of perceptions regarding gender of scientist among secondary school students. *Hacettepe Üniversitesi Eğitim Fakültesi Dergisi*, 32(3), 727-744.
- Kemaneci, G. (2012); *Üstün yetenekli öğrencilerin bilim insanı hakkındaki imajlarının araştırılması* (Yayınlanmamış yüksek lisans tezi), Gazi Üniversitesi, Eğitim Bilimleri Enstitüsü, Ankara.
- Keser, F., F. (2012). *Üstün yetenekli öğrencilerin bilim ve bilim insanına yönelik görüşlerinin ve bu görüşleri etkileyen faktörlerin belirlenmesi* (Yayınlanmamış yüksek lisans tezi), Gazi Üniversitesi, Eğitim Bilimleri Enstitüsü, Ankara.
- Koballa, T. R., Jr. (1988). Attitude and related concepts in science education. *Science Education*, 72, 115-126.
- Korkmaz, H. (2004). The Images of the Scientist through the Eyes of the Turkish Children. *Panhandle Science & Mathematics Conference, Canyon, Texas, USA*.
- Küçük, M. & Bağ, H. (2012). 4 ve 5. sınıf öğrencilerinin bilim insanı imajlarının karşılaştırılması. *Bayburt Eğitim Fakültesi Dergisi*, 7(2) , 125-138
- Mead, M., & Metraux, R. (1957). Image of the scientist among high-school students: A pilot study. *Science*, 126(3270), 384-390.
- Milli Eğitim Bakanlığı (MEB). (2018). Fen Bilimleri Dersi (3, 4, 5, 6, 7 ve 8. Sınıflar) Öğretim Programı. Ankara: MEB Basımevi.
- National Academy of Engineering and National Research Council. (2014). STEM integration in K-12 education: Status, prospects, and an agenda for research. Washington, DC: The National Academies Press.
- Özdeş, S., & Aslan, O. (2019). Kız öğrencilerin bilim insanı cinsiyetine yönelik algılarını ve bilim insanı olma isteklerini etkileyen faktörler. *Ondokuz Mayıs Üniversitesi Eğitim Fakültesi Dergisi*, 38(1), 190-214.
- Özenoğlu, H. & Angın, D., E. (2019); Öğretmen adaylarının bilim insanına ilişkin algıları, *Iğdır Üniversitesi Sosyal Bilimler Dergisi*, 18, 255-276.
- Özsoy, S & Ahi, B. (2014). Çocukların gözüyle “bilim insanı”. *Necatibey Eğitim Fakültesi Elektronik Fen ve Matematik Eğitimi Dergisi*, 8(1), 204-230.
- Powell, A., Dainty, A., & Bagilhole, B. (2012). Gender stereotypes among women engineering and technology students in the UK: Lessons from career choice narratives. *European Journal of Engineering Education*, 37(6), 541-556.
- Ruiz-Mallén, I. & Escalas, M. (2012). Scientists seen by children: A case study in Catalonia, Spain. *Science Communication*, 34(4), 520-545.
- Semiz, T. (2021). *Sosyal bilgiler öğretmen adaylarının bilimsel araştırma ve bilim insanına yönelik metaforik algıları* (Yüksek lisans tezi), Zonguldak Bülent Ecevit Üniversitesi, Sosyal Bilimler Enstitüsü, Zonguldak.
- Steinke, J., Lapinski, M. K., Crocker, N., Zietsman-Thomas, A., Williams, Y., Evergreen, S. H., & Kuchibhotla, S. (2007). Assessing media influences on middle school-aged children’s perceptions of women in science using the draw-a-scientist test (DAST). *Science Communication*, 29(1), 35-64.
- Symington, D. & Spurling, H. (1990). The draw-a-scientist test: Interpreting the data. *Research in Science and Technological Education*, 8(1), 75-77.
- Thomas, M. D., Henley, T. B. & Snell, C. M. (2006). The draw a scientist test: A different population and a somewhat different story. *College Student Journal*, 40(1), 1-10.
- Toğrol, A. (2013). Turkish students’ images of scientists. *Journal of Baltic Science Education*, 12(3), 289-298.
- Wong, B. (2015). Careers “from” but not “in” science: Why are aspirations to be a scientist challenging for minority ethnic students? *Journal of Research in Science Teaching*, 52(7), 979-1002.

Tüketicilerin Satın Alma Karar Tarzlarının Coğrafi İşaretli Ürün ve Ulusal Markalı Ürün Tercihleri Üzerindeki Etkisinin Değerlendirilmesi

İsmail BOZYİĞİT¹

1.Giriş

Teknolojideki hızlı gelişim birçok alanda hızla gerçekleştiği gibi tarım ve gıda sanayinde de etkisini göstermektedir. İnsan ihtiyaçları buna paralel olarak yeniden şekillenmiş ve tüketim alışkanlıklarında da değişimler olmuştur. Tarımsal ve gıda ürünlerinde teknolojinin verimi artırmaya yönelik kullanılması ve küresel rekabetin getirmiş olduğu aşırı kâr elde etme düşüncesi gerek düşük kaliteli gerekse sağlığı tehdit eden (genetiği değiştirilmiş) ürünlerin üretilmesine neden olmuştur. Bu gibi sebepler tüketicileri geleneksel ve yöresel ürünleri tercih etmelerinde rol oynayan önemli faktörlerden birisi olarak öne çıkmaktadır.

Küreselleşen ticari rekabet ortamında insanların ihtiyaçlarına karşılıklıya yönelik ürün çeşitliliği her geçen gün arttığı bilinmektedir. Buna karşı tarım ve gıda ürünleri bazı risklerle karşı karşıya kalmaktadır. Yeni Pazar fırsatları ve teknolojik gelişmeler gibi faktörler göz önüne alındığında hem geleneksel yöntemler kullanılarak üretilen ürünleri hem de ulusal markaları tehdit etmektedir.

Bu doğrultuda olabilecek bir haksız rekabete veya hak ihlaline karşı ulusal ve uluslararası platformlarda hem coğrafi işaretler için hem de ulusal markalar için ayrı ayrı düzenlemeler yapılarak ürünlerin, üreticilerin ve tüketicilerin hakları korunmuştur.

Küresel rekabet ortamında alınan bu kararlar ve düzenlemeler ile tüketicilere gerek yöresel ürünleri gerekse ulusal markalı ürünleri zevk ve kriterlerine göre seçme hakkı sunmaktadır. Çalışmanın amacı, tüketicilerin satın alma karar tarzları dikkate alınarak, coğrafi işaretli ve ulusal markalı ürünleri tercih etme nedenlerine göre, çok kriterli karar verme yöntemlerinden birisi olan TOPSIS yöntemi ile çözümü yapılarak coğrafi işaretli ürünler ile ulusal markalı ürünlerin tercih sıralamaları yapılacaktır.

1.1.Coğrafi İşaret Kavramı

Geleneksel ve kültürel birikimlerin bir parçası olarak süre gelen, bilgi birikimleriyle oluşmuş coğrafi tescile sahip ürünler dünya çapında popülerliğini korumaktadır. Sınai Mülkiyet Kanunu (SMK)'ya göre coğrafi işaret, kendine has belirgin nitelikleri ile ün kazanmış, kökeni bakımından bir yöre veya bölge ile özdeşleştirilmiş ürünleri belirten isim olarak tanımlanmıştır (SMK, 2017). Ata lezzetleri olarakta bilinen coğrafi işaretler dünya arenasında ilk olarak 1883 yılında düzenlenen Paris sözleşmesinde dolaylı olarak yer verilmiştir (WIPO, 2017: 26). En geniş kapsamıyla coğrafi işaret 1995 yılında TRIPS sözleşmesi (Ticaretile ilgili fikri mülkiyet hakları sözleşmesi)'nde düzenlenmiştir (Yıldız, 2008: 49). Türkiye'de ise 1995 yılında çıkarılan 555 sayılı coğrafi işaretlerin korunması hakkında bakanlar kurulu kararıyla çıkarılan kanun hükmünde kararname ile coğrafi işaretli ürünler güvence altına alınmıştır (Doğanlı, 2020: 528). 2017 yılında ise 555 sayılı kanun hükmünde kararname yürürlükten kaldırılarak yerine 6769 sayılı SMK yürürlüğe girmiştir (SMK,

¹ Yüksek Lisans Öğrencisi, Kırşehir Ahi Evran Üniversitesi, İşletme, Orcid: 0000-000-6071-1283

2017). Türkiye’de coğrafi işaret tescil işlemleri Türk Patent ve marka kurumu (TPMK) tarafından yürütülmektedir (Doğanlı, 2020: 528).

Coğrafi işaret menşe adı ve mahreç işareti olarak iki türde değerlendirilmektedir. Menşe adını alan ürünler, temel özelliklerini buldukları coğrafi bölgeden alan ve üretim aşamalarının tamamının o coğrafi alanda gerçekleştirilen ürünlerdir. Kayseri Pastırması, Kayseri Sucuğu, Antep Fıstığı menşe adına örnek gösterilebilir (Kantaroglu ve Demirbaş, 2018: 515).

Ürünle ilgili üretim, üretim aşamaları veya ürün ile ilgili diğer işlemlerin en az bir tanesinin ürünün kökenine ait coğrafyada gerçekleştirilmesi ise mahreç işareti olarak tanımlanmaktadır (SMK, 2017). Erkilet Kedi Bacağı, Develi Cıvıklısı, Kayseri Fırın Ağzı Kebabı mahreç işaretine örnek gösterilebilir (TPMK, 2022).

1.2.Ulusal Marka Kavramı

Marka, ürünü ifade eden onu nitelendiren ve ürünü rakiplerinden ayırarak avantaj sağlayan, tüketicilere sunulan ürünlerin tamamlayıcısı olan, ürünlere kimlik sağlayarak ürüne değer katıp alım sürecinde etkili olan kavramdır (Melek, 2021: 3). Marka, tüketicilerin zihninde farkındalık yaratarak, satın almaya sevk eden, isim, imaj, sembol veya bunların tamamının bileşimi olarak ifade edilmektedir (Hacıoğlu Deniz, 2011: 258). Markaların temeli ilk çağa kadar dayanmaktadır. Bu dönemde üreticilerini işaret etmek üzere kullanılan markalar, orta çağa döneminde ise ürünün kalitesini ve güvenilirliğini ifade eden bir araç olmuştur. Çağdaş anlamda markalar ise sanayi devrimi sonrasında hız kazanmıştır. Sanayi devrimiyle beraber üreticilerin aynı kalite ve özelliklerde ürünler üretmeleri, işletme sahiplerini yeni arayışlara yöneltmiş ve marka üreticiler için ayırt edici bir unsur olarak ortaya çıkmıştır (Hatipoğlu; 2010: 3).

Ulusal markalar, ülke çapında bilinen markalar olması sebebiyle ulusal markalar olarak da ifade edilmektedir. Üreticisi tarafından fiyat, dağıtım ve tutundurma faaliyetleri üzerine verilen tüm kararlardan dolayı üreticinin sahip olduğu ve geliştirdiği markalardır (Melek, 2017: 59). Ülker, Eti, Knor gibi markalar ulusal markalı ürünlere örnek gösterilebilir.

Ulusal markalı ürünler, ürüne karşı tüketici sadakati sağlamaya yönelik olarak geliştirilmiştir. Ayrıca söz konusu markalar üreticiye, ürettiği ürünle ilgili her türlü kontrol hakkını sağlamaktadır (Uslu ve Kelemci, 2000: 10).

1.3.Satın Alma Karar Tarzları

Satın alma karar tarzları tüketicilerin seçim yapma ve karar alma biçimini temsil eden psikolojik ve zihinsel bir yönelim olarak tanımlanmıştır (Sproles ve Kendall, 1986: 269; Kültür Demir güneş ve Özoglu). Tüketiciler satın alma aşamasında sorun çözücü birçok iç ve dış faktörün etkisi altında kalmaktadır. Bunlar kültürel, sosyal, kişisel ve psikolojik faktörlerden oluşmaktadır (Ünal ve Erciş, 2006: 25).

Tüketicilerin seçim yapma yaklaşımı Sproles ve Kendall (1986), Ünal ve Erciş (2006), Demir Güneş ve Özoglu tarafından şöyle ifade edilmiştir.

Mükemmeliyetçilik, tüketicilerin ürünlerde en iyi kaliteyi aramasını ifade etmektedir. Mükemmeliyetçiliği yüksek olan tüketicinin daha dikkatli, sistematik ve karşılaştırmalı alışveriş yapmaları beklenmektedir. Marka bilinci, fiyat ile kaliteyi eşit tutan tüketicileri ifade etmektedir. Yani fiyatı yüksek bir ürünün daha kaliteli olduğuna inanmaktadırlar. Tüketicilerin tanınmış daha pahalı

markaları satın alma eylemlerini ölçmektedir. Fiyat bilinci, ödedikleri paranın karşılığını en iyi şekilde almak için karşılaştırmalı alışveriş yapan tüketici özelliğini ölçmektedir. Plansız satın alma, alışverişlerinde maliyeti önemsemeyen, alışverişini planlamayan, dürtüsel alışveriş yapan tüketicileri ifade etmektedir. Marka bağlılığı, favori markası ve mağazası olan sürekli o marka ve mağazadan alışveriş yapan bunu alışkanlık haline getirmiş tüketicileri tanımlamaktadır.

1.4.Literatür Taraması

Saygın Alparslan ve Demirbaş (2019), Türkiye’de ve Avrupa birliğinde bal üretim ve ticaretini coğrafi işaretler açısından değerlendiren Çalışmalarında 2007-2016 yılları arasındaki on yıllık verileri kullanarak bir araştırma çalışması gerçekleştirmişlerdir. Çalışmalarının sonucunda, Avrupa birliği ile Türkiye karşılaştırıldığında, Türkiye’de coğrafi işaret uygulamaları ve sağladığı faydalardan yeteri kadar faydalanılmadığı, aynı durumun bal üretimi ve ticaretinde de geçerli olduğunu belirlemişlerdir.

Arslaner (2019), Türkiye’de coğrafi işareti incelemiştir. Çalışmasında coğrafi işaretin kırsal ve ekonomik kalkınmadaki etkisine vurgu yaparak, coğrafi işaret tescil sürecinin kaliteli ve tescil işleminden sonra sorun yaşanmaması için, denetim mekanizmalarının işlevselliğini korumak gerektiğini ve üniversitelerle ortak çalışmalar yürütülmesi gerektiğinin öneminden bahsetmiştir.

Dayısoylu, Yörükoğlu ve Ançel (2016), Kahramanmaraş’ta tescilli coğrafi işaretler ve coğrafi işarete konu olabilecek potansiyel ürünlerin menşe ve mahreç işaretleri üzerine bir araştırma gerçekleştirmişlerdir. Çalışmalarının sonunda, Kahramanmaraş ilinin tarihiyle bütünleşmiş tescil başvuruları yapılabilecek tarımsal ürünler, hayvansal ürünler, yöresel yemek ve el sanatları belirlenmiştir.

Kan ve Gülçubuk (2008), bildirimlerinde coğrafi işaret kavramının yerel ekonomiye etkisini ve söz konusu ürünlerin katma değerinin artırılmasına yönelik literatür araştırmasına dayalı nitel bir çalışma gerçekleştirmişlerdir. Çalışmalarının sonucunda, coğrafi işaretin AB ülkelerinde olduğu gibi kalkınmaya yönelik kullanılmaktan ziyade tescil ettirilen ürünün isminin korunmasıyla kaldığını, coğrafi işaretin ayırt etme özelliğini ön plana çıkararak ekonomik bir unsur olarak yerel kalkınmaya yönelik umut verdiğini, coğrafi işaretin anlaşılması konusunda ilgili çevrelerin gerekli bilgiye sahip olmadıkları sonucuna ulaşmışlardır.

Uslu ve Kelemci (2000) çalışmalarında aracı markaların markalama kararları içindeki yerini incelemişlerdir. Çalışmalarının sonucunda ürün kalitesinden ve tutundurma faaliyetlerinden ödün vermeden ucuza mal edilen ürünler marketlerin olumlu imajlarından yararlanarak tüketicilere ulaştırıldığına böyle sistemli bir yapının oluşturulması için finansal yapının ve dağıtım ağının güçlü olması gerektiği sonucuna ulaşmışlardır.

Melek (2021) çalışmasında market markalı ve üretici markalı tüketicilerin satın alma eğilimlerini ve tutumlarını incelemiştir. Araştırmasının sonucunda oluşturduğu altı faktör demografik özelliklere göre değerlendirildiğinde bazı özelliklerin farklılık oluşturduğu ve bazı özelliklerinde farklılık oluşturmadığı sonucuna ulaşmıştır.

1.5.Çalışmanın Veri Seti

Çalışmada kullanılan coğrafi işaret ölçeğinin ve ulusal marka ölçeğinin kodları ve ölçekte yer alan ifadeler Tablo 1 ve Tablo 2’de gösterilmiştir.

Tablo 1- Coğrafi işaret ölçeği

Bozyiğit, İsmail; Tüketicilerin Satın Alma Karar Tarzlarının Coğrafi İşaretli Ürün ve Ulusal Markalı Ürün Tercihleri Üzerindeki Etkisinin Değerlendirilmesi

Sıra	Kodlar	İfadeler
1	Cogmuk1	Coğrafi işaretli ürünlerin yüksek kaliteli olması benim için önemlidir.
2	Cogmuk2	Konu coğrafi işaretli ürünleri satın almak olunca, en iyisini satın almaya çalışırım.
3	Cogmuk3	Genellikle alışverişlerimde, en kaliteli oldukları için coğrafi işaretli ürünleri satın alırım.
4	Cogmuk4	Coğrafi işaretli ürünlere yönelik beklentilerim oldukça yüksektir.
5	Cogmarka1	Coğrafi işaretli ürünler diğer ürünlere göre daha pahalı olduğu için kalitelidir.
6	Cogmarka2	Coğrafi işaretli ürünlerin satıldığı şık mağaza ve dükkânlar bana en iyi ürünü sunarlar.
7	Cogmarka3	Coğrafi işaretli ürünler çok satıldıkları için tercih ederim.
8	Cogfiyat2	Coğrafi işaretli ürünleri satın alırken genellikle ne kadar para harcadığıma dikkat ederim.
9	Cogfiyat3	Beğendiğim coğrafi işaretli ürünlerin fiyatları yüksek olurlarsa satın almam.
10	Cogfiyat4	Coğrafi işaretli ürünlerin fiyatları benim için önemlidir.
11	Cogmarkbag1	Tekrar tekrar satın aldığım favorim olan coğrafi işaretli ürünler vardır.
12	Cogmarkbag2	Hoşuma giden coğrafi işaretli ürünleri bulduğum zaman, onu satın alırım.
13	Cogmarkbag3	Coğrafi işaretli aynı üründen tekrar alabilirim.
14	Cogmarkbag4	Güvendiğim Coğrafi işaretli ürünleri asla bırakmam.
15	Cogkararsız1	Çok fazla marka seçeneği olmasından dolayı coğrafi işaretli ürünlerle diğer markalar arasında seçim yaparken aklım karışıyor.
16	Cogkararsız2	Bazen hangi mağazadan alışveriş yapacağıma karar vermem zor oluyor.
17	Cogkararsız3	Coğrafi işaretli ürünleri alıp almama konusunda kararsız kalıyorum.
18	Cogdegisik1	Coğrafi işaretli ürünleri, diğer markalarla sürekli olarak değiştiririm.
19	Cogdegisik2	Coğrafi işaretli ürünleri sürekli kullanmaktan sıkılırım.
20	Cogdegisik3	Coğrafi işaretli ürünlerin yerine, yenilikçi, markalardan satın almayı tercih ederim.
21	Cogzaman1	Coğrafi işaretli ürünleri satın almak, en keyif aldığım aktivitelerden birisidir.
22	Cogzaman2	Coğrafi işaretli ürünleri sevdiğim için alışverişe çok zaman ayırırım.
23	Cogzaman3	Boş kaldığım zaman satın alacağım coğrafi işaretli ürünleri incelerim.

Tablo 2- Ulusal marka ölçeği

Sıra	Kodlar	İfadeler
1	Ulumuk1	Ulusal markalı ürünlerin yüksek kaliteli olması benim için önemlidir.
2	Ulumuk2	Konu ulusal markalı ürünleri satın almak olunca, en iyisini satın almaya çalışırım.
3	Ulumuk3	Genellikle alışverişlerimde en kaliteli oldukları için ulusal markalı ürünler satın alırım.
4	Ulumuk4	Ulusal markalı ürünlere yönelik beklentilerim oldukça yüksektir.
5	Ulumarka1	Ulusal markalı ürünler diğer ürünlere göre daha pahalı olduğu için kalitelidir.
6	Ulumarka2	Ulusal markalı ürünlerin satıldığı şık mağaza ve dükkânlar bana en iyi ürünü sunarlar.
7	Ulumarka3	Reklamları çok yaygın olduğundan ulusal markalı ürünleri tercih ederim.
8	Ulumarka4	Ulusal markalı ürünleri çok satıldıkları için tercih ederim.
9	Ulufiyat2	Ulusal markalı ürünleri satın alırken genellikle ne kadar para harcadığıma dikkat ederim.
10	Ulufiyat3	Beğendiğim ulusal markalı ürünlerin fiyatları yüksek olurlarsa satın almam.
11	Ulufiyat4	Ulusal markalı ürünlerin fiyatları benim için önemlidir.
12	Ulumarkbag1	Tekrar tekrar satın aldığım favorim olan ulusal markalı ürünler vardır.
13	Ulumarkbag2	Hoşuma giden ulusal markalı ürünleri bulduğum zaman, onu satın alırım.
14	Ulumarkbag3	Ulusal markalı aynı üründen tekrar alabilirim.
15	Ulumarkbag4	Güvendiğim Ulusal markalı ürünleri asla bırakmam.
16	Ulukararsız1	Çok fazla marka seçeneği olmasından dolayı ulusal markalı ürünler arasında seçim yaparken aklım karışıyor.
17	Ulukararsız2	Bazen hangi mağazadan alışveriş yapacağıma karar vermem zor oluyor.
18	Ulukararsız3	Ulusal markalı ürünleri alıp almama konusunda kararsız kalıyorum.
19	Uludegisik1	Ulusal markalı ürünleri, diğer markalarla sürekli olarak değiştiririm.
20	Uludegisik2	Ulusal markalı ürünleri sürekli kullanmaktan sıkılırım.
21	Uludegisik3	Ulusal markalı ürünlerin yerine, yenilikçi markalardan satın almayı tercih ederim.
22	Uluzaman1	Ulusal markalı ürünleri satın almak, en keyif aldığım aktivitelerden birisidir.
23	Uluzaman2	Ulusal markalı ürünleri sevdiğim için alışverişe çok zaman ayırırım.
24	Uluzaman3	Boş kaldığım zaman satın alacağım ulusal markalı ürünleri incelerim.

Coğrafi işaret ve ulusal marka ölçeklerinde yer alan boyutlar ve kodları tablo 3'te gösterilmiştir.

Tablo 3- Ölçeklerde yer alan boyutlar ve kodları

Boyutlar (kriterler)	Kodlar	
	Coğrafi işaret	Ulusal marka
Mükemmeliyetçilik	CM1	UM1
Marka Bilinci	CM2	UM2
Fiyat Bilinci	CF	UF
Marka Bağlılığı	CM3	UM3
Kararsız	CK	UK
Alışverişte Değişiklik Aramak	CD	UD
Zaman	CZ	UZ

2.Yöntem

Çalışmada alışverişlerinde büyük etkisi olan satın alma kararlarının coğrafi işaretli ürün ve ulusal markalı ürünler üzerindeki etkisi incelenmiştir. Araştırmada tüketicilerin satın alma kararlarını belirlemek için Sproles ve Kendall (1986) tarafından geliştirilen Ünal ve Eciş (2006), Külter Demirgüneş ve Özsaçmacı (2017) ve Külter Demirgüneş ve Özoglu'nun çalışmalarında kullandıkları "tüketici satın alma tarzları" ölçeği coğrafi işaret ve ulusal markalı ürünlere uyarlanarak çalışmada kullanılmıştır.

Çalışmada veriler online anket ve yüz yüze anket yöntemleri kullanılarak, gönüllülük esasına dayanarak elde edilmiştir. Araştırma orta Anadolu bölgesinde yer alan Kayseri, Yozgat ve Kırşehir illerinde yaşayan 18 yaşını doldurmuş tüketicilerle gerçekleştirilmiştir. TÜİK'in 2021 yılı illere göre adrese dayalı nüfus kayıt verilerine göre Kayseri nüfusu=1.434.357 Kırşehir nüfusu=242.944 ve Yozgat nüfusu=418.500 olarak belirlenmiştir. Çalışmanın evrenin 1.000.000'dan büyük olduğu durumda $\pm\%5$ hata payı ile örneklemin 384 olduğu belirlenmiştir (Can, 2020: 29). Anket çalışması sonucunda 405 anket formu elde edilmiştir. Hatalı ve eksik doldurulan 14 anket tespit edilmiş ve çalışmadan çıkarılmıştır. Analizde toplam 391 anket kullanılmıştır.

Coğrafi işaret ve ulusal marka ölçeklerinin güvenilirliğini ve yeterliliğini belirlemek için SPSS 22 paket programı ile güvenilirlik analizi ve keşifsel faktör analizi yapılmıştır. Ölçeklerin geçerliliğini belirlemek için AMOS paket programında doğrusal faktör analizi yapılmıştır. Ölçeklerde yer alan satın alma kararlarının sıralaması ise çok kriterli karar verme yöntemlerinden birisi olan TOPSİS yöntemi ile gerçekleştirilmiştir.

2.1.Araştırmanın Modeli

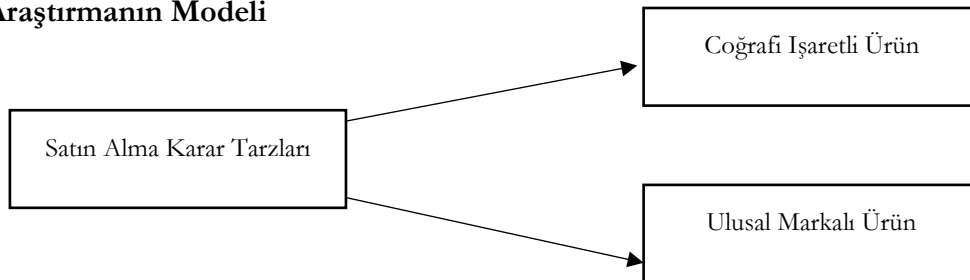

Şekil 1- Araştırmanın modeli

2.2.TOPSİS Yöntemi

TOPSİS, çok kriterli karar verme problemlerini çözmek amacıyla Hwang ve Yoon tarafından 1981'de geliştirilen bir yöntemdir (Atan ve Altan, 2020: 71). TOPSİS yönteminde pozitif ideal çözüm ve negatif ideal çözüme uzaklık değerleri Öklid uzaklığı kullanılarak hesaplanmakta ve kriterlerin artan ya da azalan fayda eğilimli olduğu kabul edilmektedir (Özbek, 2021: 227).

TOPSİS yöntemi 7 adımdan oluşmaktadır (Tüzemen ve Aslan, 2021: 236), (Aytaç ve Gürsakal, 2015: 265), (Demirci, 2020: 79), (Fendoğlu, 2021: 105), (Ecer, 2020: 147).

Adım 1. Karar matrisinin (A) oluşturulması

Karar matrisi, n tane kriterin m tane alternatiften oluşmasını ifade etmektedir. Matriste yer alan satırları alternatifler oluştururken, sütunları ise kriterler oluşturmaktadır. N adet kriter ve m adet alternatiften oluşan karar matrisi (A) eşitlik (1)'de gösterilmiştir. Çalışmada anket yöntemi ile elde edilen verilerin geometrik ortalamaları alınarak karar matrisi oluşturulmuştur.

$$A_{mn} = \begin{bmatrix} a_{11} & a_{12} & \dots & a_{1n} \\ a_{21} & a_{22} & \dots & a_{2n} \\ a_{m1} & a_{m2} & \dots & a_{mn} \end{bmatrix} \quad (1)$$

Adım 2. Normalize karar matrisinin (R) oluşturulması

Karar matrisinde yer alan değerlerin, bu değerlerin yer aldığı sütundaki değerlerin toplamının karelerinin kareköküne bölünmesiyle normalize karar matrisi elde edilmektedir. Normalize karar matrisi eşitlik (2) 'deki formül ile hesaplanmaktadır.

$$r_{ij} = \frac{a_{ij}}{\sqrt{\sum_{i=1}^m a_{ij}^2}} \quad (i = 1, 2, \dots, m \text{ ve } j = 1, 2, \dots, n) \quad (2)$$

Normalize karar matrisi eşitlik 3'teki gibi oluşturulmaktadır.

$$R_{ij} = \begin{bmatrix} r_{11} & r_{12} & r_{1n} \\ r_{21} & r_{22} & r_{2n} \\ r_{m1} & r_{m2} & r_{mn} \end{bmatrix} \quad (3)$$

Adım 3. Ağırlıklı normalize karar matrisinin (V) oluşturulması

Topsis yönteminde ağırlık değerlerinin hesaplanmadığı için kriterlerin ağırlıklı ortalamaları alınarak ağırlık değerleri oluşturulmuştur. Verilerin ağırlıklı ortalamaları (\bar{X}_t) eşitlik (4)'teki formül yardımıyla hesaplanmıştır.

$$\bar{X}_t = \frac{\sum_{i=1}^k t_i * x_i}{\sum_{i=1}^k t_i} \quad (4)$$

Formülde yer alan

t= Ağırlıklar

x= değerleri ifade etmektedir.

Ağırlıklı normalize karar matrisi, R matrisinde yer alan sütunlardaki tüm değerler ile çarpılarak elde edilir. V matrisi eşitlik (5)'teki gibi oluşturulur.

$$V_{ij} = \begin{bmatrix} w_1 r_{11} & w_2 r_{12} & w_n r_{1n} \\ w_1 r_{21} & w_2 r_{22} & w_n r_{2n} \\ w_1 r_{m1} & w_2 r_{m2} & w_n r_{nm} \end{bmatrix} \quad (5)$$

Adım 4. Pozitif ideal ve negatif ideal çözüm değerlerinin oluşturulması

Bu adımda pozitif ideal çözüm A^* ve negatif ideal çözüm A^- olarak gösterilmiştir. V matrisi ile elde edilen sütunlardaki değerlerin kendi arasında maksimum ve minimum değerleri alınarak pozitif ve negatif ideal çözüm değerleri belirlenmektedir. A^* ve A^- değerleri eşitlik (6) ve eşitlik (7) yardımıyla belirlenmektedir.

$$A^* = \{(max Vij | j \in J), (min Vij | j \in J')\} \quad (6)$$

$$A^* = \{v_1^*, v_2^*, \dots, v_n^*\}$$

$$A^- = \{(min Vij | j \in J), (max Vij | j \in J')\} \quad (7)$$

$$A^- = \{v_1^-, v_2^-, \dots, v_n^-\}$$

Formül (6) ve (7)'de yer alan j maksimizasyon, J' minimizasyon değerini göstermektedir

Adım 5. Pozitif (S^+) ve negatif (S^-) ideal uzaklık değerlerinin hesaplanması

Tüm alternatiflerin pozitif ve negatif ideal uzaklıkları Öklid uzaklığı ile hesaplanmaktadır. Pozitif ideal uzaklık (S_i^+) ve negatif ideal uzaklık (S_i^-) olarak gösterilmektedir. Söz konusu uzaklık değerlerini eşitlik (8) ve Eşitlik (9)'de yer alan formüller yardımıyla hesaplamak mümkündür.

$$S_i^+ = \sqrt{\sum (v_{ij}) - V_j^+)^2} \quad (8)$$

$$S_i^- = \sqrt{\sum (v_{ij}) - V_j^-)^2} \quad (9)$$

Adım 6. Görelî yakınlık değerlerinin (C_i) hesaplanması

Bu adımda tüm değerlerin ideal çözüme yakınlık değerleri hesaplanmaktadır. Literatürde bu yakınlık değerinin $1 \geq C_i \geq 0$ arasında olması gerektiği belirtilmiştir. Görelî yakınlık değeri eşitlik (10)'daki formül kullanılarak hesaplanmaktadır.

$$C_i = \frac{S_i^-}{S_i^- - S_i^+} \quad (10)$$

Adım 7. Alternatiflerin sıralanması

Alternatiflerin sıralanabilmesi için eşitlik (10) ile hesaplanan yakınlık değerleri kullanılmaktadır. Yakınlık değeri en büyük olan alternatif en iyi kriteri, en küçük olan alternatif ise en kötü kriteri ifade etmektedir.

3. Analiz ve Bulgular

3.1. Güvenilirlik Analizi ve Keşifsel Faktör Analizi

Coğrafi işaret ölçeğinin tutarlılığını belirlemek amacıyla Cronbach Alpha (α) güvenilirlik analizi yapılmıştır. Analiz sonucuna göre %95 güven aralığında $\alpha=0,863$ olarak belirlenmiştir. Literatür incelendiğinde bu değer $\alpha \geq 0,60$ olması tavsiye edilmektedir (Nakip ve Yaraş, 2017: 196). Ulusal marka ölçeğinin Alpha değeri ise $\alpha=0,895$ olarak belirlenmiştir.

Bozyiğit, İsmail; Tüketicilerin Satın Alma Karar Tarzlarının Coğrafi İşaretli Ürün ve Ulusal Markalı Ürün Tercihleri Üzerindeki Etkisinin Değerlendirilmesi

Örnekleme yeterlilik değerlerini belirlemek için yapılan açımlayıcı faktör analizi yapılmıştır. Faktör yükü olarak 0,50'nin üzerindeki değerler dikkate alınmıştır. Analizde coğrafi işaret ölçeğinin (Kaiser-Meyer-Olkin) KMO=0,828 olarak bulunmuştur. KMO değerinin alt sınırı Bursal (2019)'a göre 0,60 olarak belirtilmiştir. Ayrıca Bartlett's testine göre $\chi^2=3879.6$, Df=325 ve P<0,001 olarak elde edilmiştir. Tablo 4'te coğrafi işaret ölçeğine ait faktör yükleri verilmiştir.

Tablo 4- Coğrafi İşaret Ölçeği Faktör Yükleri

Maddeler	Faktör 1	Faktör 2	Faktör 3	Faktör 4	Faktör 5	Faktör 6	Faktör 7	Faktör 8
Cogmük1	,755							
Cogmük2	,827							
Cogmük3	,690							
Cogmük4	,764							
Cogmarkbag1		,788						
Cogmarkbag2		,779						
Cogmarkbag3		,762						
Cogmarkbag4		,682						
Cogfiyat1			,517					
Cogfiyat2			,760					
Cogfiyat3			,767					
Cogfiyat4			,769					
Cogmarka1				,819				
Cogmarka2				,742				
Cogmarka3				,627				
Cogzaman1					,791			
Cogzaman2					,803			
Cogzaman3					,718			
Cogdegisiklik1						,660		
Cogdegisiklik2						,815		
Cogdegisiklik3						,807		
Cogkararsız1							,759	
Cogkararsız2							,824	
Cogkararsız3							,675	
Cogplansız1								,844
Cogplansız2								,795
Öz Değerler	6,07	3,31	2,25	1,54	1,29	1,117	1,043	1,007
Açıklanan Varyans %	23,35	12,75	8,67	5,93	4,96	4,298	4,013	3,873
Toplam Varyans %					67,8			

26 maddeden oluşan coğrafi işaret ölçeğinin 8 boyutlu yapıya sahip olduğu ve bu 8 boyuttan her birinin öz değerlerinin 1'den büyük olduğu görülmektedir. Ölçekte yer alan boyutların açıkladığı varyanslar %23,35 ile %3,873 aralığında olduğu ve açıklanan toplam varyansın %67,8 olduğu belirlenmiştir.

Ulusal marka ölçeğinin KMO=0,877 olarak elde edilmiştir. Ayrıca Baertlett's testine göre $\chi^2=4996.8$, Df=325 ve $P<0,001$ olarak belirlenmiştir. Sosyal bilimlerde elde edilen bu değerlerin ölçek ifadelerinin faktör analizine uygun olduğunu göstermektedir. Tablo 5'te ulusal marka ölçeğinin faktör yükleri verilmiştir.

Tablo 5- Ulusal Marka Ölçeği Faktör Yükleri

Maddeler	Faktör 1	Faktör 2	Faktör 3	Faktör 4	Faktör 5	Faktör 6	Faktör 7
Ulumarka1	0,725						
Ulumarka2	0,784						
Ulumarka3	0,814						
Ulumarka4	0,717						
Ulumarkabag1		0,731					
Ulumarkabag2		0,788					
Ulumarkabag3		0,831					
Ulumarkabag4		0,699					
Ulufiyat1			0,685				
Ulufiyat2			0,818				
Ulufiyat3			0,754				
Ulufiyat4			0,715				
Ulumük1				0,723			
Ulumük2				0,810			
Ulumük3				0,715			
Ulumük4				0,647			
Ulu zaman1					0,732		
Ulu zaman2					0,757		
Ulu zaman3					0,793		
Uludeğişiklik1						0,736	
Uludeğişiklik2						0,761	
Uludeğişiklik3						0,709	
Ulu kararsız1							0,761
Ulu kararsız2							0,832
Ulu kararsız3							0,761
Öz Değerler	7,500	3,665	2,192	1,388	1,211	1,085	1,011
Açıklanan Varyans %	28,846	14,095	8,432	5,340	4,659	4,172	3,888
Toplam Varyans %				69,4			

25 maddeden oluşan ulusal marka ölçeğinin 7 boyutlu bir yapıya sahip olduğu ve bu 7 boyutun öz değerlerinin 1'den büyük olduğu görülmektedir. Ölçekte yer alan boyutların açıkladığı varyanslar %28,84 ile %3,88 aralığında olduğu ve açıklanan toplam varyans değeri %69,4 olarak elde edilmiştir.

3.2.Doğrusal Faktör Analizi

Coğrafi işaret ölçeğinde 8 faktörlü bir yapı incelenmiştir. Yapılan ilk analiz sonucunda model uyum kriterleri CMİN=651,33, DF=271, $p<0,001$, CMİN/DF=2,403, CFI=0,896 ve DFI=0,889 olarak elde edilmiştir. Literatürde yer alan uyum indeksleri ve eşik değerleri incelendiğinde Gürbüz ve Şahin (2018)'e göre $p<0,001$ olduğu durumlarda CMİN/DF değerinin 3'ten küçük olduğu durumda modelin iyi uyumlu olduğunu, 3 ile 5 arasında ise modelin kabul edilebilir durumda olduğunu, CFI ve GFI değerlerinin 0,90'dan büyük olduğu durumda modelin kabul edilebilir durumda olduğunu, RMSEA değerinin ise 0,08'den küçük olması gerektiğini belirtmiştir. Uyum değerleri istenilen sınırlar içerisinde olmadığı için modifikasyon değerleri incelenmiş ve fiyat bilinci boyutu altında yer alan birinci maddenin diğer boyutlar ile arasında kovaryans bağlantısı olduğu belirlenmiştir. Söz konusu ifade ölçekten çıkarılıp analiz tekrar edilmiştir. Analiz sonuçlarına göre CMİN/DF=515.7, DF= 247, $P<0,001$, CMİN/DF=2,088, RMSEA=0,05, CFI=0,92 ve

Bozyiğit, İsmail; Tüketicilerin Satın Alma Karar Tarzlarının Coğrafi İşaretli Ürün ve Ulusal Markalı Ürün Tercihleri Üzerindeki Etkisinin Değerlendirilmesi

GFI=0,909 olarak analiz edilmiştir. Analiz sonucunda elde edilen standart yol katsayıları, standart olmayan yol katsayıları ve anlamlılık değerleri tablo 6'da sunulmuştur.

Tablo 6- Coğrafi işaret doğrusal faktör analizi yol katsayıları

Madde	Yol	Faktör	β_0	β_1	S.E.	C.R.	P
Cogmuk1	<---	F1	0,737	1,063	0,08	13,219	<0,001
Cogmuk2	<---	F1	0,791	1,137	0,081	14,022	<0,001
Cogmuk3	<---	F1	0,693	0,927	0,074	12,484	<0,001
Cogmuk4	<---	F1	0,73	1			
Cogdegisik1	<---	F2	0,573	0,755	0,075	10,002	<0,001
Cogdegisik2	<---	F2	0,796	1,04	0,084	12,403	<0,001
Cogdegisik3	<---	F2	0,761	1			
Cogfiyat2	<---	F3	0,623	0,858	0,087	9,82	<0,001
Cogfiyat3	<---	F3	0,66	0,942	0,093	10,132	<0,001
Cogfiyat4	<---	F3	0,794	1			
Cogmarka1	<---	F4	0,727	1,3	0,142	9,181	<0,001
Cogmarka2	<---	F4	0,746	1,31	0,142	9,226	<0,001
Cogmarka3	<---	F4	0,566	1			
Cogplansız1	<---	F5	0,662	0,992	0,135	7,336	<0,001
Cogplansız2	<---	F5	0,748	1			
Cogkararsız1	<---	F6	0,754	1,147	0,099	11,589	<0,001
Cogkararsız2	<---	F6	0,748	1,188	0,103	11,546	<0,001
Cogkararsız3	<---	F6	0,672	1			
Cogmarkbag1	<---	F7	0,671	1,135	0,11	10,331	<0,001
Cogmarkbag2	<---	F7	0,85	1,227	0,104	11,811	<0,001
Cogmarkbag3	<---	F7	0,78	1,167	0,103	11,373	<0,001
Cogmarkbag4	<---	F7	0,597	1			
Cogzaman1	<---	F8	0,816	1,302	0,122	10,686	<0,001
Cogzaman2	<---	F8	0,834	1,395	0,13	10,719	<0,001

Bozyiğit, İsmail; Tüketicilerin Satın Alma Karar Tarzlarının Coğrafi İşaretli Ürün ve Ulusal Markalı Ürün Tercihleri Üzerindeki Etkisinin Değerlendirilmesi

Cogzaman3 <--- F8 0,567 1

β_0 : Standart yol katsayıları, β_1 : Standart olmayan yol katsayıları

Ulusal marka ölçeğinde 7 faktörlü bir yapı incelenmiştir. Yapılan ilk analizde CMİN=747,07, DF=254, $p<0,001$, CMIN/DF=2,941, RMSEA=0,071, CFI=0,893 ve GFI=0,864 olarak elde edilmiştir. Analiz sonucunun istenilen sınırlar içerisinde olmadığı belirlenmiştir. Modifikasyon değerlerinin incelenmesi sonucunda fiyat bilinci boyutunun birinci maddesi ile diğer boyutlar arasında kovaryans bağı olduğu belirlenmiş ve madde modelden çıkarılmıştır. Analiz sonucunda istenilen değerler yakalanamamış ve model üzerinde modifikasyon yapılmıştır. Yapılan modifikasyonlar sırasıyla marka bağlılığı boyutunun üç ve dördüncü maddeleri arasında, mükemmellikçilik boyutunun bir ve ikinci maddeleri arasında son olarak kararsızlık boyutunun bir ve üçüncü maddeleri arasında kovaryans bağı kurulmuştur. Analiz sonucunda CMİN=561,679, F=228, $p<0,001$, CMIN/DF=2,464, RMSEA=0,061, CFI=0,924 ve GFI=0,898 olarak belirlenmiştir. Analiz sonucunda elde edilen standart yol katsayıları, standart olmayan yol katsayıları ve anlamlılık değerleri tablo 7’de sunulmuştur.

Tablo 7- Ulusal marka doğrusal faktör analizi yol katsayıları

Maddeler	Yol	Faktör	β_0	β_1	S.E.	C.R.	P
Ulumarka1	<---	F1	0,337	1,182	0,103	11,433	<0,001
Ulumarka2	<---	F1	0,066	1,307	0,107	12,231	<0,001
Ulumarka3	<---	F1	0,345	1,16	0,079	14,71	<0,001
Ulumarka4	<---	F1	0,278	1			
Uludegisik1	<---	F2	0,158	0,987	0,078	12,728	<0,001
Uludegisik2	<---	F2	0,364	1,062	0,078	13,689	<0,001
Uludegisik3	<---	F2	0,089	1			
Ulu fiyat2	<---	F3	0,38	0,926	0,081	11,409	<0,001
Ulu fiyat3	<---	F3	0,108	0,886	0,083	10,615	<0,001
Ulu fiyat4	<---	F3	0,037	1			
Ulu zaman1	<---	F4	0,505	1,126	0,092	12,233	<0,001
Ulu zaman2	<---	F4	0,046	1,293	0,102	12,712	<0,001
Ulu zaman3	<---	F4	0,284	1			
Ulu muk1	<---	F5	0,256	0,672	0,072	9,403	<0,001
Ulu muk2	<---	F5	0,237	0,917	0,072	12,751	<0,001
Ulu muk3	<---	F5	0,278	0,996	0,076	13,138	<0,001
Ulu muk4	<---	F5	0,188	1			

Bozyiğit, İsmail; Tüketicilerin Satın Alma Karar Tarzlarının Coğrafi İşaretli Ürün ve Ulusal Markalı Ürün Tercihleri Üzerindeki Etkisinin Değerlendirilmesi

Ulumarkbag1	<---	F6	0,325	1,059	0,085	12,514	<0,001
Ulumarkbag2	<---	F6	0,385	1,173	0,083	14,094	<0,001
Ulumarkbag3	<---	F6	0,203	1,111	0,08	13,954	<0,001
Ulumarkbag4	<---	F6	0,126	1			
UluKararsiz1	<---	F7	0,261	1,059	0,07	15,125	<0,001
UluKararsiz2	<---	F7	-0,191	0,934	0,075	12,458	<0,001
UluKararsiz3	<---	F7	0,291	1			

β_0 : Standart yol katsayıları, β_1 : Standart olmayan yol katsayıları

3.3.TOPSİS Yöntemi ile Satın Alma Kararlarının Değerlendirilmesi

Güvenilirlik ve geçerlilik analizleri yapılan coğrafi işaret ve ulusal marka ölçeklerinin CM1, CM2, CF, CM3, CK, CD ve CZ boyutları analizde kullanılmıştır.

TOPSİS yönteminin aşamaları yöntem bölümünde açıklanmıştır.

Adım 1. Karar matrisinin (A) oluşturulması

Coğrafi işaret ölçeğinde yer alan satın alma karar tarzlarına ait 23x10 boyutlu karar matrisi tablo 8'de verilmiştir.

Tablo 8- Karar matrisi

	CM1	CM2	CF	CM3	CK	CD	CZ
Cogmuk1	3,800155	0	0	0	0	0	0
Cogmuk2	3,675857	0	0	0	0	0	0
Cogmuk3	3,393614	0	0	0	0	0	0
Cogmuk4	3,630404	0	0	0	0	0	0
Cogmarka1	0	2,444344	0	0	0	0	0
Cogmarka2	0	2,533802	0	0	0	0	0
Cogmarka3	0	2,628965	0	0	0	0	0
Cogfiyat2	0	0	3,457999	0	0	0	0
Cogfiyat3	0	0	3,263412	0	0	0	0
Cogfiyat4	0	0	3,632050	0	0	0	0
Cogmarkbag1	0	0	0	3,576663	0	0	0
Cogmarkbag2	0	0	0	3,773382	0	0	0
Cogmarkbag3	0	0	0	3,760409	0	0	0
Cogmarkbag4	0	0	0	3,547102	0	0	0
Cogkararsiz1	0	0	0	0	2,762807	0	0
Cogkararsiz2	0	0	0	0	2,888669	0	0
Cogkararsiz3	0	0	0	0	2,659016	0	0
Cogdegisik1	0	0	0	0	0	2,624946	0
Cogdegisik2	0	0	0	0	0	2,453330	0
Cogdegisik3	0	0	0	0	0	2,655053	0
Cogzaman1	0	0	0	0	0	0	2,872140

Bozyiğit, İsmail; Tüketicilerin Satın Alma Karar Tarzlarının Coğrafi İşaretili Ürün ve Ulusal Markalı Ürün Tercihleri Üzerindeki Etkisinin Değerlendirilmesi

Cogzaman2	0	0	0	0	0	0	2,612167
Cogzaman3	0	0	0	0	0	0	2,837601

Tablo 8’da görüldüğü gibi ölçekteki kriterleri ifade eden alternatifler değer alırken, ölçekte karşılığı olmayıp boş kalan hücrelere hesaplamada hata almamak için sıfır değeri yazılmıştır.

Adım 2. Normalize karar matrisi (R) oluşturulması

Bu adımda eşitlik (2)’deki formül kullanılarak oluşturulan normalize edilmiş karar matrisi tablo 9’de verilmiştir.

Tablo 9- Normalize karar matrisi

	CM1	CM2	CF	CM3	CK	CD	CZ
Cogmuk1	0,523725	0	0	0	0	0	0
Cogmuk2	0,506595	0	0	0	0	0	0
Cogmuk3	0,467697	0	0	0	0	0	0
Cogmuk4	0,500331	0	0	0	0	0	0
Cogmarka1	0	0,556302	0	0	0	0	0
Cogmarka2	0	0,576662	0	0	0	0	0
Cogmarka3	0	0,598320	0	0	0	0	0
Cogfiyat2	0	0	0,577945	0	0	0	0
Cogfiyat3	0	0	0,545423	0	0	0	0
Cogfiyat4	0	0	0,607035	0	0	0	0
Cogmarkbag1	0	0	0	0,487836	0	0	0
Cogmarkbag2	0	0	0	0,514668	0	0	0
Cogmarkbag3	0	0	0	0,512898	0	0	0
Cogmarkbag4	0	0	0	0,483804	0	0	0
Cogkararsız1	0	0	0	0	0,575486	0	0
Cogkararsız2	0	0	0	0	0,601703	0	0
Cogkararsız3	0	0	0	0	0,553867	0	0
Cogdegisik1	0	0	0	0	0	0,587566	0
Cogdegisik2	0	0	0	0	0	0,549151	0
Cogdegisik3	0	0	0	0	0	0,594305	0
Cogzaman1	0	0	0	0	0	0	0,597267
Cogzaman2	0	0	0	0	0	0	0,543205
Cogzaman3	0	0	0	0	0	0	0,590084

Adım 3. Ağırlıklı normalize karar matrisi (V)

Ölçekte yer alan boyutların eşitlik (4)’teki formülle ağırlıklı ortalamaları hesaplanmıştır. Eşitlik (5)’te yer alan formül kullanılarak ağırlıklı normalize karar matrisi oluşturulmuştur. Ağırlıklı normalize karar matrisine tablo 10’da yer verilmiştir.

Tablo 10- Ağırlıklı normalize karar matrisi

	CM1	CM2	CF	CM3	CK	CD	CZ
Cogmuk1	0,105345	0	0	0	0	0	0
Cogmuk2	0,101899	0	0	0	0	0	0
Cogmuk3	0,094075	0	0	0	0	0	0
Cogmuk4	0,100639	0	0	0	0	0	0
Cogmarka1	0	0,060670	0	0	0	0	0
Cogmarka2	0	0,062890	0	0	0	0	0
Cogmarka3	0	0,065252	0	0	0	0	0
Cogfiyat2	0	0	0,083226	0	0	0	0
Cogfiyat3	0	0	0,078543	0	0	0	0
Cogfiyat4	0	0	0,087415	0	0	0	0
Cogmarkbag1	0	0	0	0,097428	0	0	0
Cogmarkbag2	0	0	0	0,102786	0	0	0
Cogmarkbag3	0	0	0	0,102433	0	0	0
Cogmarkbag4	0	0	0	0,096622	0	0	0
Cogkararsız1	0	0	0	0	0,067990	0	0
Cogkararsız2	0	0	0	0	0,071088	0	0
Cogkararsız3	0	0	0	0	0,065436	0	0
Cogdegisik1	0	0	0	0	0	0,064079	0
Cogdegisik2	0	0	0	0	0	0,059890	0
Cogdegisik3	0	0	0	0	0	0,064814	0
Cogzaman1	0	0	0	0	0	0	0,071001
Cogzaman2	0	0	0	0	0	0	0,064574
Cogzaman3	0	0	0	0	0	0	0,070147

Adım 4. Pozitif ideal (A^*)ve negatif ideal (A^-) çözüm değerlerinin oluşturulması

Ağırlıklı normalize karar matrisinde yer alan kriterlerin ideal çözüm değerleri için A^* ve A^- değerleri belirlenerek ideal çözüm değerleri oluşturulmuştur. Çalışmada sadece fayda yönlü kriterlere yer verildiği için maliyet yönlü kriter değerleri sıfır olarak alınmıştır. Pozitif ideal noktada, fayda yönlü kriter sütununda bulunan en büyük değere sahip alternatifteki değer alınırken, negatif ideal noktada ise maliyet yönlü kriter sütununda yer alan en küçük alternatif değeri çözüm kümesini oluşturmaktadır. Tablo 11’de ideal çözüm değerleri verilmiştir.

Tablo 11- İdeal çözüm değerleri

	CM1	CM2	CF	CM3	CK	CD	CZ
A^*	0,105345	0,065252	0,087415	0,102786	0,071088	0,064814	0,071001
A^-	0	0	0	0	0	0	0

Adım 5. Pozitif (S^+)ve negatif (S^-) ideal uzaklık değerlerinin hesaplanması

Pozitif ideal uzaklık eşitlik (8) ve negatif ideal uzaklık eşitlik (9) formülleri kullanılarak hesaplanmıştır. Tablo 12’da pozitif ideal uzaklık değerlerine, tablo 13’de negatif ideal uzaklık değerlerine yer verilmiştir.

Bozyiğit, İsmail; Tüketicilerin Satın Alma Karar Tarzlarının Coğrafi İşaretli Ürün ve Ulusal Markalı Ürün Tercihleri Üzerindeki Etkisinin Değerlendirilmesi

Tablo 12- Pozitif ideal uzaklık

	CM1	CM2	CF	CM3	CK	CD	CZ
Cogmuk1	0	0,425784	0,764136	1,056503	0,505348	0,420088	0,504114
Cogmuk2	0,001187	0,425784	0,764136	1,056503	0,505348	0,420088	0,504114
Cogmuk3	0,012701	0,425784	0,764136	1,056503	0,505348	0,420088	0,504114
Cogmuk4	0,002214	0,425784	0,764136	1,056503	0,505348	0,420088	0,504114
Cogmarka1	1,109752	0,002100	0,764136	1,056503	0,505348	0,420088	0,504114
Cogmarka2	1,109752	0,000558	0,764136	1,056503	0,505348	0,420088	0,504114
Cogmarka3	1,109752	0	0,764136	1,056503	0,505348	0,420088	0,504114
Cogfiyat2	1,109752	0,425784	0,001755	1,056503	0,505348	0,420088	0,504114
Cogfiyat3	1,109752	0,425784	0,007872	1,056503	0,505348	0,420088	0,504114
Cogfiyat4	1,109752	0,425784	0	1,056503	0,505348	0,420088	0,504114
Cogmarkbag1	1,109752	0,425784	0,764136	0,002871	0,505348	0,420088	0,504114
Cogmarkbag2	1,109752	0,425784	0,764136	0	0,505348	0,420088	0,504114
Cogmarkbag3	1,109752	0,425784	0,764136	0,000012	0,505348	0,420088	0,504114
Cogmarkbag4	1,109752	0,425784	0,764136	0,003799	0,505348	0,420088	0,504114
Cogkararsız1	1,109752	0,425784	0,764136	1,056503	0,000959	0,420088	0,504114
Cogkararsız2	1,109752	0,425784	0,764136	1,056503	0	0,420088	0,504114
Cogkararsız3	1,109752	0,425784	0,764136	1,056503	0,003194	0,420088	0,504114
Cogdegisik1	1,109752	0,425784	0,764136	1,056503	0,505348	0,000054	0,504114
Cogdegisik2	1,109752	0,425784	0,764136	1,056503	0,505348	0,002425	0,504114
Cogdegisik3	1,109752	0,425784	0,764136	1,056503	0,505348	0	0,504114
Cogzaman1	1,109752	0,425784	0,764136	1,056503	0,505348	0,420088	0
Cogzaman2	1,109752	0,425784	0,764136	1,056503	0,505348	0,420088	0,004130
Cogzaman3	1,109752	0,425784	0,764136	1,056503	0,505348	0,420088	0,000073

Tablo 13- Negatif ideal uzaklık

	CM1	CM2	CF	CM3	CK	CD	CZ
Cogmuk1	1,109752	0	0	0	0	0	0
Cogmuk2	1,038342	0	0	0	0	0	0
Cogmuk3	0,885010	0	0	0	0	0	0
Cogmuk4	1,012822	0	0	0	0	0	0
Cogmarka1	0	0,368082	0	0	0	0	0
Cogmarka2	0	0,395517	0	0	0	0	0
Cogmarka3	0	0,425784	0	0	0	0	0
Cogfiyat2	0	0	0,692654	0	0	0	0
Cogfiyat3	0	0	0,616894	0	0	0	0
Cogfiyat4	0	0	0,764136	0	0	0	0
Cogmarkbag1	0	0	0	0,949216	0	0	0
Cogmarkbag2	0	0	0	1,056503	0	0	0
Cogmarkbag3	0	0	0	1,049251	0	0	0
Cogmarkbag4	0	0	0	0,933590	0	0	0
Cogkararsız1	0	0	0	0	0,462270	0	0
Cogkararsız2	0	0	0	0	0,505348	0	0
Cogkararsız3	0	0	0	0	0,428190	0	0

Bozyiğit, İsmail; Tüketicilerin Satın Alma Karar Tarzlarının Coğrafi İşaretli Ürün ve Ulusal Markalı Ürün Tercihleri Üzerindeki Etkisinin Değerlendirilmesi

Cogdegisik1	0	0	0	0	0	0,410615	0
Cogdegisik2	0	0	0	0	0	0,358679	0
Cogdegisik3	0	0	0	0	0	0,420088	0
Cogzaman1	0	0	0	0	0	0	0,504114
Cogzaman2	0	0	0	0	0	0	0,416984
Cogzaman3	0	0	0	0	0	0	0,492063

Adım 6. Görelî yakınlık değerlerinin (C_i) hesaplanması

Görelî yakınlık değerleri eşitlik (10)'da yer alan formül ile hesaplanmıştır. Alternatiflerin C_i değeri ve sıralamaları tablo 14'de yer verilmiştir.

Tablo 14- Görelî yakınlık ve sıralamaları

İdeal	Uzaklık Değeri	İdeal Olmayan	Uzaklık Değeri	Görelî Yakınlık	Yakınlık Değeri	Sıralama	Alternatifler
S1+	1,917283	S1-	1,053448	C1*	0,354609	1	Cogmuk1
S2+	1,917592	S2-	1,018990	C2*	0,346999	3	Cogmuk2
S3+	1,920592	S3-	0,940749	C3*	0,328779	8	Cogmuk3
S4+	1,917860	S4-	1,006390	C4*	0,344153	5	Cogmuk4
S5+	2,088550	S5-	0,606698	C5*	0,225099	22	Cogmarka1
S6+	2,088181	S6-	0,628901	C6*	0,231462	21	Cogmarka2
S7+	2,088047	S7-	0,652521	C7*	0,238097	17	Cogmarka3
S8+	2,005827	S8-	0,832259	C8*	0,293246	10	Cogfiyat2
S9+	2,007352	S9-	0,785426	C9*	0,281235	11	Cogfiyat3
S10+	2,005390	S10-	0,874149	C10*	0,303572	9	Cogfiyat4
S11+	1,931863	S11-	0,974277	C11*	0,335248	6	Cogmarkbag1
S12+	1,931119	S12-	1,027863	C12*	0,347371	2	Cogmarkbag2
S13+	1,931123	S13-	1,024329	C13*	0,346590	4	Cogmarkbag3
S14+	1,932103	S14-	0,966225	C14*	0,333373	7	Cogmarkbag4
S15+	2,069139	S15-	0,679904	C15*	0,247324	15	Cogkararsız1
S16+	2,068907	S16-	0,710878	C16*	0,255731	12	Cogkararsız2
S17+	2,069679	S17-	0,654362	C17*	0,240217	16	Cogkararsız3
S18+	2,089423	S18-	0,640793	C18*	0,234704	20	Cogdegisik1
S19+	2,089991	S19-	0,598898	C19*	0,222731	23	Cogdegisik2
S20+	2,089411	S20-	0,648142	C20*	0,236760	19	Cogdegisik3
S21+	2,069205	S21-	0,710010	C21*	0,255471	13	Cogzaman1
S22+	2,070203	S22-	0,645743	C22*	0,237760	18	Cogzaman2
S23+	2,069223	S23-	0,701472	C23*	0,253175	14	Cogzaman3

TOPSIS yöntemiyle yapılan analizde tüketicilerin coğrafi işaretli ürünleri satın alma karar tarzlarının sıralama sonuçlarına göre mükemmellikçilik boyutunun "coğrafi işaretli ürünlerin yüksek kaliteli olması benim için önemlidir" ifadesi ilk sırada görülürken, ikinci sırada marka bağlılığı boyutunun "hoşuma giden coğrafi işaretli ürünleri bulduğum zaman onu satın alırım" ifadesi yer almıştır. Üçüncü sırada ise mükemmellikçilik boyutunun "konu coğrafi işaretli ürünleri satın almak olunca, en iyisini satın almaya çalışırım" ifadesi yer almıştır. En düşük puanları alarak sıralamanın sonlarında yer alan ifadeler şunlardır. Yirmi üçüncü sırada alışverişte değişiklik aramak boyutunun "coğrafi işaretli ürünleri süreli kullanmaktan sıkılırım" ifadesi yer alırken yirmi ikinci ve yirmi birinci sırada marka bağlılığı boyutunun "genellikle coğrafi işaretli ürünleri tercih ederim" ve "coğrafi işaretli ürünler diğer ürünlere göre daha pahalı olduğu için katiledir" ifadeleri yer almıştır.

Ulusal marka ölçeğine ait TOPSIS yönteminin görelî yakınlık değerleri ve sıralama sonuçları tablo 15'de sunulmuştur.

Tablo 15- Ulusal marka ölçeği TOPSİS yöntemi görelî yakınlık değeri ve sıralama sonuçları

İdeal	Uzaklık Değeri	İdeal Olmayan	Uzaklık Değeri	Görelî Yakınlık	Yakınlık Değeri	Sıralama	Alternatifler
S1+	1,900861	S1-	0,989943	C1*	0,342446	1	Ulumuk1
S2+	1,901239	S2-	0,952033	C2*	0,333663	4	Ulumuk2
S3+	1,904455	S3-	0,873007	C3*	0,314318	8	Ulumuk3
S4+	1,902519	S4-	0,910533	C4*	0,323682	7	Ulumuk4
S5+	2,013008	S5-	0,667597	C5*	0,249047	18	Ulumarka1
S6+	2,012469	S6-	0,684873	C6*	0,253907	15	Ulumarka2
S7+	2,012005	S7-	0,706420	C7*	0,259864	13	Ulumarka3
S8+	2,011741	S8-	0,739027	C8*	0,268662	12	Ulumarka4
S9+	1,966234	S9-	0,813167	C9*	0,292569	10	Ulufiyat2
S10+	1,967089	S10-	0,782943	C10*	0,284703	11	Ulufiyat3
S11+	1,965816	S11-	0,853716	C11*	0,302786	9	Ulufiyat4
S12+	1,903784	S12-	0,948885	C12*	0,332631	5	Ulumarkbag1
S13+	1,903594	S13-	0,960892	C13*	0,335450	3	Ulumarkbag2
S14+	1,903442	S14-	0,984972	C14*	0,341008	2	Ulumarkbag3
S15+	1,904442	S15-	0,923257	C15*	0,326505	6	Ulumarkbag4
S16+	2,028352	S16-	0,663080	C16*	0,246367	19	Ulukararsız1
S17+	2,028135	S17-	0,692769	C17*	0,254610	14	Ulukararsız2
S18+	2,028403	S18-	0,659833	C18*	0,245452	20	Ulukararsız3
S19+	2,042587	S19-	0,642196	C19*	0,239198	22	Uludegisik1
S20+	2,043019	S20-	0,606408	C20*	0,228883	24	Uludegisik2
S21+	2,042576	S21-	0,648958	C21*	0,241111	21	Uludegisik3
S22+	2,031312	S22-	0,682179	C22*	0,251403	17	Uluzaman1
S23+	2,032147	S23-	0,625147	C23*	0,235257	23	Uluzaman2
S24+	2,031311	S24-	0,683400	C24*	0,251739	16	Uluzaman3

TOPSİS yöntemiyle yapılan analizde ulusal markalı ürünleri satın alma karar tarzlarının sıralama sonuçlarına göre mükemmeliyetçilik boyutunun "ulusal markalı ürünlerin yüksek kaliteli olması benim için önemlidir" ifadesi ilk sırada yer almıştır. ikinci ve üçüncü sırada ise marka bağlılığı boyutunun "ulusal markalı aynı üründen tekrar alabilirim" ifadesi ve "hoşuma giden ulusal markalı ürünleri bulduğum zaman, onu satın alırım" ifadesi yer almıştır. En düşük puanları alarak sıralamanın sonlarında yer alan ifadeler şunlardır. Yirmi dördüncü sırada alışverişte değişiklik aramak boyutunun "ulusal markalı ürünleri sürekli kullanmaktan sıkılırım" ifadesi, yirmi üçüncü sırada zaman boyutunun "ulusal markalı ürünleri sevdiğim için alışverişe çok zaman ayırırım" ifadesi ve yirmi ikinci sırada alışverişte değişiklik aramak boyutunun "ulusal markalı ürünleri, diğer markalarla sürekli olarak değiştiririm" ifadesi yer almıştır.

4.Sonuç

Tüketicilerin satın alma karar tarzlarını coğrafi işaretli ve ulusal markalı ürünler üzerindeki etkisini belirlemek amacıyla gerçekleştirilen çalışmada kriterlerin ağırlık değeri, ağırlıklı ortalamaları alınarak hesaplanmıştır. Coğrafi işaret ölçeğinde belirlenen en yüksek değere sahip ağırlık kriteri mükemmeliyetçilik (CM1) olurken, en düşük ağırlık değerine sahip olan kriterler ise marka bilinci (CM2) ve değişiklik aramak (CD) kriterleri olarak belirlenmiştir. Ulusal marka ölçeğinde ise belirlenen en yüksek kriter ağırlık değeri marka bağlılığı (UM3) olurken, en düşük kriter ağırlık değerine sahip olan kriter alışverişte değişiklik aramak (UD) kriteri olarak belirlenmiştir.

Tüketicilerin satın alma karar tarzları TOPSİS yöntemine göre analiz edilmiştir. Coğrafi işaret ölçeğinde yer alan alternatiflerin sıralama değerlerine göre en yüksek önem değerine sahip olan alternatif mükemmeliyetçilik kriteri altında yer alan cogmuk1 (coğrafi işaretli ürünlerin yüksek

kaliteli olması benim için önemlidir) olarak belirlenmiştir. En düşük önem derecesine sahip olan alternatif ise alışverişte değişiklik aramak kriteri altında yer alan cogdegışik2 (coğrafi işaretli ürünleri süreli kullanmaktan sıklırım) olarak elde edilmiştir.

Ulusal marka ölçeğinde yer alan ifadeler göre tüketicilerin satın alma karar tarzlarında en yüksek önem derecesine sahip olan alternatif mükemmeliyetçilik kriteri altında yer alan ulumuk1 (ulusal markalı ürünlerin yüksek kaliteli olması benim için önemlidir) olarak belirlenmiştir. En düşük önem derecesine sahip olan alternatif ise alışverişte değişiklik aramak kriteri altında yer alan uludeğışik2 (ulusal markalı ürünleri sürekli kullanmaktan sıklırım) olarak belirlenmiştir.

Çalışmanın sonucuna göre coğrafi işaretli ürün kullanan tüketiciler ile ulusal markalı ürünleri kullanan tüketicilerin önem derecesi en yüksek alternatif olarak tercih ettikleri ifade iki ölçekte de kalite vurgusu yapan mükemmeliyetçilik kriterinin birinci ifadesi olmuştur. En düşük önem derecesine sahip olan ifadeler ise iki ölçekte de alışverişte değişiklik aramak kriterinin ikinci ifadesi belirlenmiştir.

Kaynakça

- Arslaner, A. (2019). Türkiye’de Coğrafi İşaret Kavramı. *Hoca Ahmet Yesevi 2. Uluslararası Bilimsel Araştırmalar Kongresi*. 231-235.
- Atan, M. ve Altan, Ş. (2020). *Örnek Uygulamalarla Çok Kriterli Karar Verme Yöntemleri*. Gazi Kitabevi. Ankara.
- Aytaç, M ve Gürsakal, N. (2015). *Karar Verme*. Dora Yayınevi. Bursa.
- Bursal, M. (2019). *SPSS ile Temel Veri Analizleri*. Anı Yayıncılık. Ankara.
- Can, A. (2020). *SPSS ile Bilimsel Araştırma Sürecinde Nicel Veri Analizi*. Pegem Akademi. Ankara.
- Can, E. (2007). Marka ve Marka Yapılandırma. *Marmara Üniversitesi İktisadi ve İdari Bilimler Fakültesi Dergisi*, 22(1), 225-237.
- Dayısoylu, K. S., Yörükoğlu, T. ve Ançel, T. (2016). Kahramanmaraş’ın Coğrafi İşaretli Ürünleri ve İlin Potansiyel Durumu. *Kahramanmaraş Sütcü İmam Üniversitesi Doğa Bilimleri Dergisi*, 20(1), 80-88.
- Demirci, A. (2020). *Sağlık Hizmetleri Yönetiminde Çok Kriterli Karar Verme Teknikleri*. Gazi Kitabevi. Ankara.
- Doğanlı, B. (2020). Coğrafi İşaret, Markalaşma ve Kırsal Turizm İlişkisi. *İnsan ve Sosyal Bilimler Dergisi*, 3(2), 525-541.
- Ecer, F. (2020). *Çok Kriterli Karar Verme*. Seçkin Yayıncılık. Ankara.
- Fendoğlu, E. (2021). *Çok Kriterli Karar Verme Yöntemleri ile Güncel Uygulamalar*. Gazi Kitabevi. Ankara.
- Gürbüz, S. ve Şahin, F. (2018). *Sosyal Bilimlerde Araştırma Yöntemleri*. Seçkin Yayıncılık. Ankara.
- Hacıoğlu Deniz, M. (2011). Markalı Ürün Tercihlerinin Satın Alma Davranışları Üzerindeki Etkisi. *Sosyal Siyaset Konferansları*, 0(61), 243-268.
- Hatipoğlu, S. K. (2010). Marka Yönetim Sürecinin İncelenmesi ve Yeni Marka Oluşturma Sürecine Dönük Bir Uygulama. *Türk Patent Enstitüsü Marka Daire Başkanlığı*. Uzmanlık Tezi.
- Kan, M. ve Gülçubuk, B. (2008). Kırsal Ekonominin Canlandırılmasında ve Yerel Sahiplenmede Coğrafi İşaretler. *Uludağ Üniversitesi Ziraat Fakültesi Dergisi*. 22(2). 57-66.
- Külter Demirgüneş, B. ve Özoğlu, B. Tüketici Karar Tarzlarının Belirleyicisi Olarak Tüketici Yenilik Arayışı ve Bağımlı Yenilikçilik. 25. Pazarlama Kongresi.
- Külter Demirgüneş, B. ve Özsaçmacı, B. (2017). Exploring the Effect of Consumerz’ Food-Related Decision Making Styles on National Brand vs. Store Brand Choice. *International Journal of Marketing Studies*, 9(1), 46-64.

Melek, E. C. (2021). Market Markalarına ve Üretici Markalarına Yönelik Tüketici Tutumları. *Anadolu Üniversitesi İktisadi ve İdari Bilimler Fakültesi Dergisi*, 22(1), 1-34.

Nakip, M. ve Yaraş, E. (2017). *SPSS Uygulamalı Pazarlamada Araştırma Teknikleri*. Seçkin Yayıncılık. Ankara.

Özbek, A. (2021). *Çok Kriterli Karar Verme Yöntemleri ve Excel ile Problem Çözümü*. Seçkin Yayınları. Ankara.

Saygın Alparslan, Ö. ve Demirbaş, N. (2019). Avrupa Birliği ve Türkiye’de Bal Üretimi ve Ticareti Açısından Coğrafi İşaret Uygulamalarının Değerlendirilmesi. *Yüzüncü Yıl Tarım Bilimleri Dergisi*, 29(3), 526-538.

SMK. (2017). *Sınai Mülkiyet Kanunu*. Resmî Gazete. Tertip 5, Cilt 58, Sayı 29944.

Sproles, G. B. and Kendall, E. I. (1986). A Methodology for Profiling Consumers’ Decision-Making Styles. *The Journal of Consumer Affairs*, 20(2), 267-279.

TPMK. (2022). Tescilli Coğrafi İşaretli Ürünler. <https://ci.turkpatent.gov.tr/>

Tüzemen, A. ve Aslan, E. (2021). *Karar Vericinin El Kitabı*. Seçkin Yayınları. Ankara

Uslu, A. ve Kelemci, G. (2000). Aracı Markalarının Markalama Kararlarındaki Yeri ve Bu Markaların Toptancı, Perakendeci, Üretici Bazındaki Avantaj ve Dezavantajları. *Öneri Dergisi*, 3(13), 9-13.

Ünal, S. ve Erciş, A. (2006). Tüketicilerin Kişisel Değerlerinin Satın Alma Tarzları Üzerindeki Etkisi. *Ticaret ve Turizm Eğitim Fakültesi Dergisi*, 0(1), 23-34.

WIPO. (2017). Geographical Indications. Geneva. *WIPO Publication*.

Yıldız, B. (2008). Ticaretle Bağlantılı Fikri Mülkiyet Hakları Sözleşmesi’nde (TRIPS’de) Coğrafi İşaretlere İlişkin Düzeleme, *FMR*. 8(3), 47-106.

21 Yy.'Da İstanbul'daki Toplu Konutlardaki Kullanıcı Gereksinime Göre Yaşama Mekanı Analizi

Işıkcın KESKİN¹
Hamide TEMEL²

YÖNTEM

Toplu konutlarda da önemli bir yere sahip olan ve konutta en çok zaman geçirilen yer olan yaşama mekanları, kullanıcı gereksinimleri ve işlevlerindeki farklılığa göre şekillenmektedir. Bu çalışmada, oluşabilecek bu farklılıkların tercih edilip edilmeme durumları yapılan anket çalışması ile tespit edilmiştir.

1. Toplu Konut ve Yaşama Mekanı

1.1. Toplu Konut

Toplu konut kavramsal olarak, önceden planlanmış belli bir yerleşim bölgesinde vatandaşın devletin açtığı kredi yardımları ve katkılarıyla oluşturulan yapılar bütünüdür (TDK, 2018). Konut birleşkesi, konut yapım ortaklığı ya da konut bankaları gibi kamusal ya da özel kuruluşlarca gerçekleştirilen ve çok sayıda ailenin barınma gereksinimini karşılayan büyük çaptaki konutlandırma ve yerleştirim girişimidir.

II. Dünya Savaşı'ndan sonra Avrupa'da yaşanan konut açığını karşılamak, hızlı nüfus artışı ve sonucunda oluşan göç ile birlikte kentlerde oluşan konut sorununu çözmek amacıyla ortaya çıkan konut topluluğudur. Avrupa'da 'lojman' olarak sosyal konut olgusu ile inşasına başlanan toplu konut, ülkemizde apartmanlarla başlayan çok katlı konut sisteminin bir yansıması olarak 20.yy'dan itibaren görülmektedir.

Kullanıcıların bir toplu konuttan beklentileri; sağlıklı, sağlam, ekonomik ve konforlu olmasının yanı sıra farklı yaşam tarzlarına da uygun olmasıdır. Kullanıcının sosyal ve kültürel açıdan gereksinimleri karşılanmalıdır. Bu gereksinimlerin yapı topluluğunun çevre ile olan sosyal ve kültürel bağının bütünsel olarak düşünülmesi gerekmektedir (Eken Dobrucalı, Demir, & Özyurt, 2011).

Toplu konutu, konutun toplu halde üretilmesi olarak sınırlamak doğru değildir. Daha geniş bir tanım ile alt yapı, çevre düzenlemeleri, kentsel ulaşım, sosyal tesisler ve rekreasyon alanları gibi yaşam standartlarını da barındırması gerekmektedir. Toplu konut uygulamaları kitlesel üretim ile gerçekleştirilen, genellikle alt gelir ya da orta gelir grubuna hitap eden uygulamalar olarak bilinmektedir. Burada amaç niteliksel açıdan yeterli ve yaşanabilir konut çevreleri yaratmak, ailenin zaman içindeki değişimine ve farklı kullanımlara olanak vererek sağlıklı bir şekilde bu çevreleri yaşatmak olmalıdır.

¹ Öğr. Gör., Serbest, İç Mimarlık Bölümü

² Dr. Öğr. Gör., Maltepe Üniversitesi, İç Mimarlık Bölümü

Geçen süreçte konut kullanıcılarının ihtiyaçları da artmış ve çeşitlenmiştir. Oturma alanı, yemek alanı, çalışma alanı gibi hem kişisel hem de toplu halde insanların vakit geçirebileceği mekanlara ihtiyaç duyulmaya başlanmıştır. İnsanların bu şekilde konuttan beklentilerinin artmasıyla az alanda çok işlev gereksinimleri toplu konut tasarımları ile karşılanmaya çalışılmıştır. Bu anlamda birden çok fonksiyonu bir arada barındıran yaşama mekanları ön plana çıkmıştır.

1.2 Yaşama Mekanı

Mekanın her ne kadar 'bulunulan çevre ya da oturulan yer' gibi anlamları olsa da bu olguyu sınırlandıran kullanıcılardır. İnsanı tanımlamak, mekanı tanımlamaktır. Bütün yaşamını bir mekanda geçiren kullanıcıların sağlıklı, kullanışlı ve ergonomik mekanlarda yaşaması yine kullanıcıların elindedir (Hamdi, 2015).

Eylemlerin en çok gerçekleştiği mekanın yaşama mekanları olduğu söylenebilir. Yaşama mekanı, parçalarının en fonksiyonel olanıdır. Tüm yaşam eylemlerini içinde barındırabilme özelliğine sahiptir. Uyuma, dinlenme, çalışma, yemek yeme gibi eylemleri birey ya da aile ölçeğinde geliştirebilen alandır. Yaşama mekanında işlevsellik, mekanın kullanıcıların isteklerine göre şekillenebilmesidir. Yaşama mekanının çeşitlenmesi, konutta yaşayanların karakter yapısına, sosyo-kültürel durumuna ve yaşam tarzına göre farklılık göstermektedir.

Her alanda olduğu gibi yaşama mekanının da tasarlanması belirli öncüllere bağlı kalarak kurgulanmayı gerektirmektedir. Tasarım ilkelerinde eylemlerin rolü büyüktür. Yaşama mekanında, tek eylemlerin ve eylem alanlarının belirlenmesi çok önemlidir; belirlenen bu kavramlardan yaşama mekanını da oluşturan kullanım alanlarının ortaya çıkmasını sağlamaktadır.

Tek eylemler; oturma, uzanma, yürüme gibi temel gereksinimlerin mekan içerisinde gerçekleştirildiği eylem biçimleridir.

Eylem alanları; oturma grubu eylem alanı, müzik dinleme, TV-DVD izleme eylem alanı, çalışma ve kitap okuma eylemi alanı, yemek yeme alanı, oyun oynama alanı gibi yaşama mekanı içerisinde kullanım alanları oluşturularak planlanması sağlanmaktadır.

Yaşama mekanlarının tasarım aşamasında dikkat edilecek hususlar mevcuttur. Mekanın konut girişi ile doğrudan ilişkili olması gerekir. Konuta gelen konukların özel alanlarından geçmeden direkt olarak ve/veya kısa yoldan bir bağlantı ile yaşama mekanına girişi sağlanmalıdır. Ayrıca bitişik düzenlenen konutlarda yaşama mekanı ile ebeveyn yatak odası ve çocuk odalarının bitişik olarak tasarlanması gerekir. Küçük konutlar dışında konutun gece bölümüne yaşama mekanının içerisinde geçişi tasarlanmamalıdır. Yaşama mekanının konumlandırılmasında en uygun yön güney yönüdür. Yaşama mekanının konut dışı çevre ile ilişki kurmasında tayin edilen yön önemli bir faktördür.

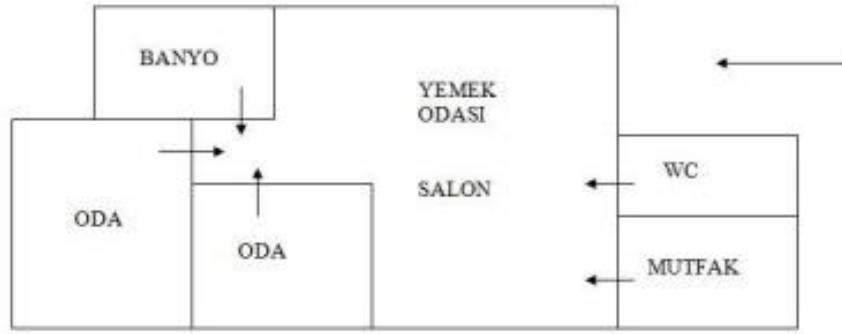

Şekil 1. İlk toplu konut örneklerinden 4.Levent toplu konutları A Blok (Mutdoğan, 2014)

Geçmişte Geleneksel Türk Evi'nde başoda kavramından yola çıkan, zamanla konut içerisinde fazla mekan olmasından dolayı misafir ağırlama ve oturma- TV izleme alanları ikiye ayrılmıştır. TV-oturma odasında genellikle aile bireylerinin oturup sohbet edebildiği ya da TV izleyebildiği bir alandır; günlük kullanıma daha elverişli olduğu fikri halkta hakim olmuştur. Salon, özel misafirler geldiğinde kullanılan, konukların ağırlandığı; TV-oturma odasından alan olarak daha büyük bir mekandır. Fakat günümüzde konutların üretiminde alandan tasarruf yapmak amacıyla yaşama mekanı olarak salon ve oturma odasının birleştirilmesi söz konusu olmuştur.

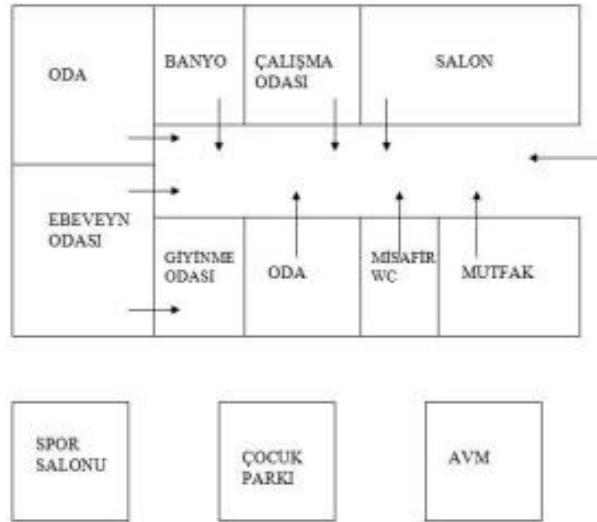

Şekil 2. 2000'li yıllarda kapalı sitelerin oluşmasıyla iç mekan organizasyonu, konutta mekanlar özelleşmiştir. (Mutdoğan, 2014)

Günümüzde yapım tekniği açısından birbirine benzeyen toplu konutların, hızlı inşa edilmesi ve daha güvenilir şekilde yapılmasını sağlayan tünel kalıp sisteminin kullanılması; iç mekan tasarımında kısıtlı ve benzer tasarımların ortaya çıkmasına neden olmuştur (Ergün, 2010).

21.yy.'da İstanbul'da önemli bir finans kenti olmasından da kaynaklanan hızlı nüfus artışı sebebi ile ortaya çıkan konut açığını toplu konut inşaları ile karşılamıştır. Ayrıca bu toplu

konutların, özellikle yalnız yaşayan nüfusun artması sebebiyle 1 odalı veya 2 odalı olması durumu ile yaşama mekanının önemi artmıştır.

2. 21.yy.'da İstanbul'da Toplu Konuttaki Kullanıcı Gereksinimine Göre Yaşama Mekanı Analizi

İstanbul Maltepe ilçesinde bulunan ve 2007 yılında inşasına başlanan toplu konut, 2009 yılında tamamlanmıştır. Kiptaş ve Özyurtlar İnşaat ortaklığında yapılan projede 2+1 ve 3+1 plan tipleri bulunan toplam 878 konut bulunmaktadır. Konut bloğu, hem sosyal alanları hem de ulaşım olanakları ile toplu konutlar arasında büyük öneme sahiptir. Lokasyonunda Nar City ve Nish Adalar gibi iki büyük toplu konutunda bulunduğu bir alanda yer almaktadır.



Resim 1. Kiptaş Maltepe 1. Etap Konutları (Adatepe)

(Kaynak :<http://www.adatepesitesi.org/wp-content/uploads/2016/03/adatepe-sitesi-1.jpg>)(28.11.2018 tarihinde erişildi.)



Resim 2. Kiptaş Maltepe 1. Etap Konutları (Adatepe)

(Kaynak : http://www.adatepesitesi.org/galeri/#gallery_fancybox_189-18)(28.11.2018 tarihinde erişildi.)



Şekil 3. Maltepe Konutları 1.Etap (2+1)



Şekil 4. Maltepe Konutları 1.Etap (3+1)

2.1 Araştırma Yöntemi

Toplu konutlarda kullanıcıların, yaşama mekanı hakkındaki memnuniyetini ve insan-tasarım arasındaki ilişkiyi araştırmak üzere İstanbul İli, Maltepe İlçesi, Kiptaş Adatepe Sitesi'nde bir anket çalışması gerçekleştirilmiştir. Anket 50 kişiye uygulanmış olup her bir kişiye beşer soru yöneltilmiştir. Ayrıca katılımcıların yaş, cinsiyet, medeni durum ve öğrenim durum hakkında bilgileri de alınmıştır.

2.2 Bulgular

Araştırmaya katılan katılımcıların %54'ü erkek (27 kişi), %46'sı (23 kişi) kadındır. Ankete katılanların %6'sı (3 kişi) 20 yaş altı grubu, %20'si (10 kişi) 20-29 yaş grubu, %22'si (11 kişi) 30-39 yaş grubu, %26'sı (13 kişi) 40-49 yaş grubu, %12'si (6 kişi) 50-59 yaş grubu, %8'i (4 kişi) 60-69 yaş grubu, %4'ü (2 kişi) 70-79 yaş grubu ve %2'si (1 kişi) 80 yaş üzeri grubundandır.

Katılımcıların öğrenim durumunu incelediğimizde %58'lik (29 kişi) oranda üniversite eğitimi aldığını, %34'lük (17 kişi) kesimin lise, %6'lık (3 kişi) yüzdenin ortaokul eğitimi bulunduğu ve %2'lik (1 kişi) oranın da lisansüstü eğitim mezunu olduğu gözlemlenmiştir (Tablo 2.1).

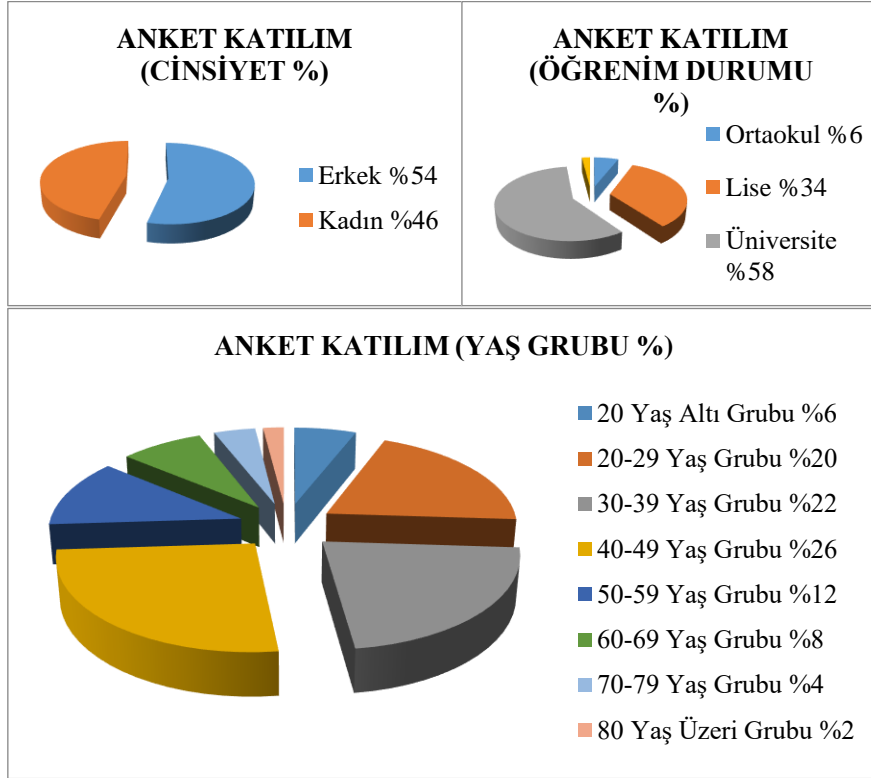

Tablo 2.1 : Ankete katılan katılımcıların özellikleri

İdeal yaşama mekanının kaç m² olması gerektiği ile ilgili soruya ankete katılanların %6'lık (3 kişi) kesimi a seçeneği 15-20 m², %24'lük (12 kişi) b seçeneği 20-25 m², %18'lik (9 kişi) c seçeneği 25-30 m² ve %52'lik (26 kişi) d seçeneği olan 30 m² ve üzeri cevaplarını vermişlerdir (Tablo 2.2). Toplu konut sakinleri, yaşama mekanlarının mevcut m² (22-24 m²) ve daha üzeri tercihinde bulunarak memnuniyetlerini belirtmişlerdir.

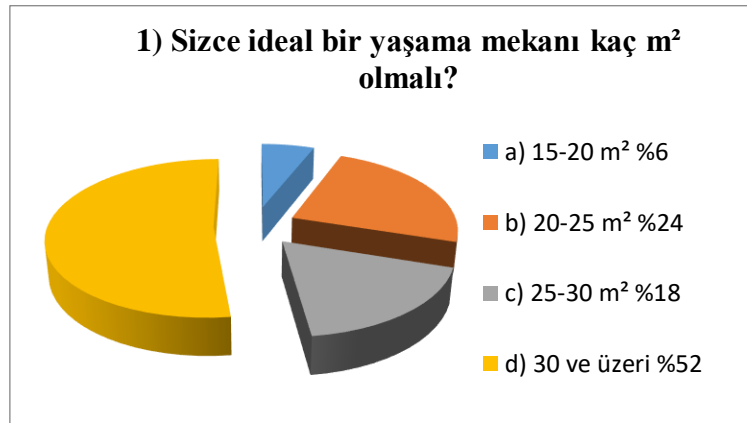

Tablo 2.2 : Sizce ideal bir yaşama mekanı kaç m² olmalı?

Konutlarındaki yaşama mekanlarında ortalama günde kaç saat geçirdikleri ile ilgili soruya katılımcıların %28'lik (14 kişi) kesim a seçeneği 0-3 saati, %36'lık (18 kişi) oran b seçeneği 4-7 saati, %26'lık (13 kişi) kesim c seçeneği 8-12 saati, %10'luk oran ise d seçeneği 12 saat ve üzeri cevabını vermişlerdir (Tablo 2.3). Genel eğilim olarak çalışan insanların 0-3 saat ve 4-7 saat seçeneklerine yöneldikleri, emekli insanların 8-12 saat seçeneğinin ön planda olduğu gözlemlenmektedir.

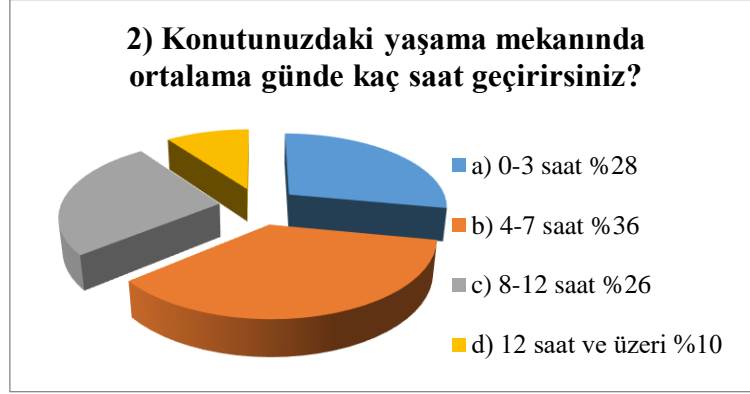

Tablo 2.3 : Konutunuzdaki yaşama mekanında ortalama günde kaç saat geçirirsiniz?

Yaşama mekanlarında en çok hangi eylemi gerçekleştirdiklerine ilişkin soruya katılımcıların %44'ü (22 kişi) a seçeneği TV izleme, %32'si (16 kişi) b seçeneği dinlenme, %8'i (4 kişi) c seçeneği kitap okuma, %4'lük (2 kişi) d seçeneği yemek yeme ve %12'lik (6 kişi) e seçeneği diğer olarak yanıt vermişlerdir (Tablo 2.4). Bu veride çalışan kesimin ağırlıklı olarak tv izleme ve dinlenme eylemlerini gerçekleştirdikleri belirtilmiştir. “diğer” cevabı olan e seçeneğinde ise %12'lik kesimin tamamı çocukları ile zaman geçirmek şeklinde cevap vermişlerdir.



Tablo 2.4 : Yaşama mekanında en çok hangi eylemi gerçekleştirirsiniz?

Konutlarında yaşama mekanları içerisinde dahil olmuş açık mutfak mı ya da kapalı mutfak mı olması gerektiğine yönelik soruya ankete katılanlar %28'lik (14 kişi) oranda açık mutfak tercihinde bulunurken %72'lik (36 kişi) bir çoğunluk kapalı mutfak seçeneğini cevaplamışlardır (Tablo 2.5). İki plan tipinde de kapalı mutfak bulunan toplu konutta yaşayan insanların memnun olduğu gözlemlenmiştir. Konut sakinlerinin, büyük çoğunluğunun kapalı mutfak tercih etmelerinin temel sebebinin ise koku kontrolünün sağlanması olarak bildirmişlerdir. Açık mutfağı seçen %28'lik kesimi temsil eden 14 kişiden 12 kişi 20 yaş altı ve 20-29 yaş grubu olarak dikkat çekmektedir.



Tablo 2.5 : Konutunuzda yaşama mekanı içerisinde dahil olmuş açık mutfak mı ya da mevcut kapalı mutfak mı tercih edersiniz?

Misafirlerini başka bir mekanda ağırlamak isteyip istemediklerine dair soruya katılımcıların %48'i (24 kişi) evet derken, %52'si (26 kişi) hayır tercihini işaretlemişlerdir (Tablo 2.6). Sorulan soruya "hayır" cevabı veren %52'lik bir kesimden (26 kişi) yaklaşık %80 oranında (22 kişi) çalışan insanlardan oluştuğu ve başka bir mekanın temizliğinin zor olacağına kanaat getirerek soruyu yanıtlamışlardır. "Evet" cevabı verenlerin (% 48) ise çalışma hayatını tamamlamış ya da çalışmamış kesiminden gelen cevaplar olduğu ortaya çıkmıştır.



Tablo 2.6 : Misafirlerinizi başka bir mekanda ağırlamak ister misiniz?

3. Sonuç

Yapılan anket çalışmasında demografik, ekonomik ve sosyal nedenlerin toplu konut tasarımında etkili olduğu görülmüştür. Kullanıcı gereksinimlerinin belirtilen nedenlerle bağlantılı olarak ortak bir ihtiyaca yönelik çözümlere cevap verilmiştir. Temel hak olan yaşama hakkını sağlayan konutun ilk çağlarda sadece barınma olgusu ihtiyaç olarak algılarken günümüzde aile veya bireyin mahremiyetin korunmasına, ekonomik, sosyal ve kültürel öncüllerde şekillendiği gözlemlenmiştir. Konut için, bu evrimin diğer bir yönü de barınma ihtiyacını karşılanırken bir gayrimenkul yatırım aracına dönüşmesidir.

Sosyal konut ile dar gelirli aileler için yapılan konutlarda bir tekdüze plan çalışması hakim olmuştur. Mekanlar arasındaki kurgudan, asgari maliyetle azami işlev ve ihtiyacı karşılamak temel amaçtır. Konutta yaşayan halkın, mekansal olarak ekonomik ve kültürel yapısının dikkate alınmadığı söylenebilir. Diğer bir taraftan mahremiyet ve güvenlik ihtiyacını karşılamaya yönelik çalışmaları gerçekleştirmiştir. Ayrıca rekreasyon alanları, spor alanları gibi bazı sosyal hayatı destekleyici unsurları da konutun çevresinde yer vererek halkın kullanımına sunulmuştur.

Bu açıklamalar ışığında toplu konut planlamasında daha gerçekçi yaklaşımlar sergilemenin gerekliliğine dikkat çekilmelidir. Çünkü günümüzde planlama da aidiyet, mahremiyet ve fonksiyonel yaklaşımlar belirli bir standart oluşturmalıdır. Konut üreticilerinin, iç mekan biçimlenişinde yatırım amaçlı alıcıları düşünmesi yeterli görülmemektedir; zaruri olarak ele alınmalıdır.

İnşa edilecek konutların değerlendirme hususlarının değişmesi ve en fazla zaman geçirilen yaşama mekanının içerisinde daha insan odaklı eylemelere yönelik çalışmaların yapılması hususunun altını çizmek gerekli görülmektedir. Üreticiler tarafından amaçlanan hedefin merkezinde insan olan yapılar tasarlanması ümit edilmektedir.

Kaynakça

Eken Dobrucalı, E., Demir, İ. H., & Özyurt, M. Z. (2011, Ekim). Toplu Konutlarda Son Kullanıcı Memnuniyetinin Değerlendirilmesi Sakarya İli Örneği. Retrieved from www.newwsa.com: <http://dergipark.gov.tr>

Ergün, A. N. (2010). İstanbul'da 90'lardan Günümüze Gelişen Konut Tipleri, Mekan Çözümleri ve Tercihlerin Karşılaştırmalı Analizi. İstanbul: Yüksek Lisans Tezi.

Hamdi, E. (2015). İnsan ve Mekan, İstanbul Örneği. Sakarya: ISCAT.

Mutdoğan, S. (2014). Türkiye'de Çok Katlı Konut Oluşum Sürecinin İstanbul Örneği Üzerinden İncelenmesi. sdergi.hacettepe.edu.tr, 22.

TDK. (2018, Haziran 28). Toplukonut. Türk Dil Kurumu Güncel Türkçe Sözlük: http://www.tdk.gov.tr/index.php?option=com_gts&arama=gts&guid=TDK.GTS.5b350bf6bc9439.61510049 adresinden alındı

Dijital Açık hava Reklam Mecrasının Gelişmesine Olanak Sağlayan Özellikler

Kamile ELMASOĞLU¹

Giriş

Kitle İletişim Araçlarının gelişimi, modern bir toplumun gelişimini hızlandırmıştır. Kitle İletişim Araçları, insanlar arasındaki mesafeyi kısaltmış, toplumun bilincini şekillendirmeye başlamış, reklamcılık faaliyetlerini kolaylaştırmış ve yeni mecraların doğuşuna ön ayak olmuştur. Bu süreçte çeşitli kitle iletişim araçlarına uygun mesaj tasarlanmasının önemi günden güne artarak hedef kitleye etkileyici ileti akışı güçlendirilmiştir. Hem ajansların hem mecraların hem de şirketlerin sayıca çoğalması, işletmelere hedef kitleyi doğru bir şekilde yakalamak için çeşitli mecraların bir arada kullanımını gerektirmiştir. Bir reklam kampanyası planlanırken, hedef kitleye ulaşılacak en etkili ve uygun kitle iletişim aracı tercih edilmelidir. Bu noktada kullanmaya başladığımız mecraların özelliklerini çok iyi öğrenmeli ve avantajlarından en üst düzeyde istifade edebilmeliyiz. Böylelikle ana mecraların yanında destekleyici mecraların da kullanımı mesajın akılda kalıcılığını arttırmakta ve istenen yönde davranış değişikliği oluşturabilmektedir. İşte bu aşamada yararlanılan en etkili destekleyici mecralardan biri de Açık hava reklam mecrasıdır.

Açık hava reklam mecrası, görsel, işitsel ve yazılı mecraların ardından en çok kullanılan mecralar arasındadır. Maliyetinin düşük olması, yaratıcılığa imkân tanınması, çok fazla bireye ulaşması ve önemini geçmişten günümüze arttırması gibi nedenlerden dolayı sıklıkla tercih edilmektedir. Bu avantajlar ile birlikte günümüzde Açık hava reklam mecrası, dijitalleşmenin yaygınlaşması ile birlikte önemini arttırmaya devam etmektedir. Kaşifoğlu'nun ifadesiyle (2017), "Dijitalleşme ile reklamcılık üzerinde birçok olumlu etki görülmektedir. Dijitalleşme sayesinde reklamcılar istedikleri zaman reklam ile ilgili değişiklikler yapabilmekte ve hedef kitlelerinde doğru mesajı ulaştırabilmektedirler. Bunun sonucunda da dijitalleşme her türlü sektörde karşımıza çıkmaktadır. Reklam sektöründe de bu dijitalleşme kullanılarak tüketicilere kolay bir şekilde ulaşım sağlanmaktadır."

Bu bilgilerden hareketle, bu çalışmanın temel amacı geçmişten günümüze Açık hava reklam mecrasının geçirdiği evrimler ile dijitalleşme ile birlikte bünyesine kattığı yenilikleri açıklamaktır. Bu kapsamda çalışmada ilk olarak Açık hava reklam mecralarının tarihsel gelişimi ve avantajları üzerinde durulmuş ve günümüzdeki ulaştığı konum ile ilgili bilgilere yer verilmiştir. İkinci olarak, dijitalleşmenin Açık hava reklam mecrası üzerindeki rolünden bahsedilmiştir. Bu doğrultuda geleneksel Açık hava reklam mecrası ile Dijital Açık hava reklam mecrası arasındaki farklara değinilmiştir. Üçüncü olarak Dijital Açık hava reklam mecrasını güçlendiren yenilikler incelenmiştir. Bu yenilikler arasında bulunan "dijital kampanya", "arttırılmış gerçeklik", "programatik (programsal)", "QR (Kare Kod) kullanımı" ve "Yüz Tanıma Sistemi" gibi dijital teknoloji ile beslenen uygulamalar çeşitli örnekler eşliğinde ele alınmıştır.

¹ Dr. Ankara Hacı Bayram Veli Üniversitesi İletişim Fakültesi Halkla İlişkiler ve Tanıtım Bölümü, ORCID: 0000-0003-3811-3038

1. Açık hava Reklam Ortamları

Açık hava reklam ortamları, esasen bilinen en eski reklam ortamlarıdır. “Geçmiş Antik Yunan ve Mısır uygarlıklarına kadar giden Açık hava reklamcılığı hedef kitleyi dışarıda bulunduğu zamanlarda yakalamak ve reklam mesajı ile buluşturmak” mantığıyla ilerlemektedir (Elden, 2009: 250). Matbaanın icadından yaklaşık 40 yıl sonra Londra’da bir misyoner olarak tanınan William Caxton’un, Paskalya için rahiplere hazırlanan kuralları içeren ve kilisenin kapılarına yapıştırılan el ilanları İngilizce basılı Açık hava reklamlarının ilk örneği olarak kabul edilmektedir (Peltekoğlu, 2010: 63). Tarihsel açıdan bakıldığında ilk reklam ortamı olarak Açık hava reklam ortamları belirtilebilir. Son yıllarda büyük bir ivme kazanan Açık hava reklam ortamlarının en büyük özelliklerinden birisi; billboardlar, afişler otobüs durakları, otobüs üstleri ve daha birçok Açık hava reklam ortamlarıyla hedef kitle tarafından görülme olasılığını yüksek olmasıdır. Böylelikle, markaların mesajları gün boyu izleyicilere ulaşmakta ve ürün ve hizmetler tanıtılmaktadır (Elden, Ulukök ve Yeygel, 2009: 425).

“Açık Hava Reklamcılığının dünyadaki varlığı aslında çok ama çok eskilere bilinen ilk medeniyetlere dayanmaktadır. Mağara resimleri, Mısır ve Mezopotamya’da pazar yeri ve mezar taşları üzerindeki süsleme ve resimlerle bezeli yazılar olabildiğince çok kişiye ulaşmak için yazılmıştır. Açık hava reklamları için en uygun yerler her zaman insanların yoğun olarak buldukları pazar yeri, kilise çevresi, han ve oteller gibi alanlar olmuştur. Açık Hava Reklam ortamı, baskı ve matbaanın gelişimiyle birlikte gelişmiş şekillenmiş ve gerçek anlamında, İngiltere’de 1740, Amerika’da 1835’lerde kullanılmaya başlanmıştır. Tarihin akışına paralel Açık Hava Reklamcılığı da gelişmiş, 20. Yüzyılın sonlarında dijital teknoloji devrimiyle birlikte sektörde yeni bir çağ başlamış, yeni yeni reklam ortamları keşfedilmiştir. Türkiye’de ise Açık Hava Reklamcılığının ilk ürünleri fırça ile yazılan tabelalardır diyebiliriz. Tabelacılık ilk zamanlarda diğer bazı sanat dallarında olduğu gibi Yahudi, Rum ve Ermeni vatandaşlarımız tarafından uygulanırken daha sonraları bu sanatkarların yanlarında yetişen ve eli bu mesleğe yatkın olan Türkler tarafından meslek ilerletilmiştir.” (Aslan Reklamcılık, 2022).

Açık hava reklam uygulamaları, en eski reklam biçimlerinden biridir. Eski çağlarda, duvarlara, dağlara ve dükün kapılarına yazılan mesajlar günümüzde çeşitli boyutlardaki billboardlardan, ışıklı tabelalara, şehir mobilyaları, reklam kuleleri ve otobüs durakları vb. gibi pek çok farklı şekillerde yer almaktadır. Açık hava reklam ortamları eğer reklam verenler tarafından sıklıkla kullanılıyor ise bunun sebebi, ürün ve hizmetlerin bol olması ve tüketicilerin zamanlarının büyük bir kısmını dışarda geçiyor olmasıdır. Meşgul bir hedef kitlenin varlığı herkes tarafından bilinmektedir. Reklam ajansları ve reklam verenler, devamlı bir yerden bir yere hareket halinde olan tüketiciyi her ortamda yakalayabilmek için Açık hava reklam ortamlarını tercih etmektedir. Bu açıdan, destekleyici bir mecra olarak Açık hava reklam ortamlarının görsel ve basılı reklamlarından sonra reklam kampanyalarında en fazla tercih edilen reklam ortamları olduğu ifade edilebilir (Elden, 2007: 222-223).

Açık hava reklam ortamlarının kullanımının avantajlarına değinilecek olursa, ilk olarak Açık hava reklam ortamlarının biçimsel görünümü ile dikkat çekmede oldukça işlevsel oldukları söylenebilir. Çünkü farklı yaratıcı uygulamalara, üç boyutlu, ışıklı çalışmalara elverişlidir. Açık hava reklam ortamları çoğunlukla görsel ve basılı medyayı destekleyici bir pozisyonda yer almaktadır. Markalar, reklam mesajlarının akılda kalıcılığını arttırmak için, Açık hava reklam ortamlarının sunduğu imkanlardan yararlanmaktadırlar. Bu ortamda mesajlar, güçlü görsel öğeler ve akılda kalıcı metinlerle ifade edilebilmektedir. Açık hava reklam ortamlarının bir diğer avantajı, hedef kitleye ulaşmada sağladığı imkanlardır. Özellikle niş pazarlama yapılmak isteniyorsa, yani belirli bir bölgede oturan hedef kitleye ulaşmak isteniyorsa bu mecra en uygun mecralardan biridir. Açık hava reklam ortamlarının kullanımı maliyet açısından da avantajlar taşımaktadır. Bu ortamlar vasıtasıyla düşük

maliyetle çok sayıda kişiye, defalarca ulaşmak mümkündür. Ayrıca, finansal açıdan güçlü firmaların yanı sıra küçük ve orta boy işletmeler de açık hava reklam ortamlarını kullanabilmekte, hedef kitlelerine seslerini duyurabilmektedirler (Elden, 2009: 257-258).

2. Dijitalleşmenin Açık hava Reklam Ortamları Üzerindeki Rolü

Televizyon ve gazeteden sonra en çok tercih edilen Açık hava reklam ortamları dünya ülkelerinde olduğu gibi ülkemizde de gelişimini sürdürmektedir. Son yıllarda dijital ve serigrafik baskı sektöründeki gelişmeler, sektör için geliştirilen yeni malzeme ve makineler, Açık hava üç boyutlu gerçekleştirilen uygulamalar Açık hava reklam sektörünün gelişimine hız katmıştır (Uğur, 2009). Özellikle 150 yıldır organize bir reklam aracı olarak hayatımızda olan Açık hava reklam ortamları dijital teknolojilerin etkisiyle daha parlak günlerin eşiğindedir. Açık hava posterleri yüzyıllar boyunca dünyada ve Türkiye’de günlük hayatın bir vazgeçilmezidir. İster politik ister sanatsal ve ticari olsun çeşitli iletişim amaçlarını gerçekleştirmek için Açık hava reklam ortamları kentin ayrılmaz bir parçası olmuştur. Günümüzde ise bu güçlü imgeler dijitalleşmenin etkisiyle güçlü ve unutulmaz imgelerin yaratılmasına yol açmıştır. Nitekim son 10 yıl içinde dijital teknolojinin gelişimi TV, basın ve radyoda değişime neden oldu ve çevrimiçi ve çevrimdışı içerik imkanındaki artış, izleyicinin bölünmesine neden oldu. Açık hava hem sokağa çıkma ihtiyacından hem de zaplanamayan tek mecra oluşundan dolayı yerini korudu (Campaign Türkiye, 2013).

Teknolojik gelişmeler iletişim ve reklam dünyasını etkilemeye devam etmektedir. Yaşanan teknolojik gelişmeler Açık hava reklam ortamları içindeki dinamikleri ve anlayışları da değiştirmiştir. Öyle ki artık hareketsiz billboardların yerini, insan hareketlerini algılayan ve insan hareketlerinin taklidini yapan billboardların almaya başladığını söylemek söz konusudur (Kıraçlı, 2020). Öncelikle teknolojinin gelişimi ile birlikte Açık hava reklam ortamları her zamankinden daha fazla değişimlere uyum sağlamak zorunda kalmıştır. Bununla birlikte, dijital çağ, Açık hava reklam ortamlarının giderek daha güçlü olmasını sağlamıştır ve yeni olanaklara kapı aralamıştır. Bunlar arasında ilk olarak interaktif kampanyalar ardından programatik Açık hava, yapay zekâ gerektiren sistemler, daha zengin, içeriğe dayalı reklamlara ilham olan yeni dijital formatlar bulunmaktadır. Dijital Açık hava teknolojileri ve süreçleri sayesinde, reklam verenler ve reklam ajansları Açık hava reklam kampanyalarının hedeflenmesini, hayata geçirilmesini ve ölçümlenmesi hususunda her zaman olduğundan daha fazla seçeneğe sahip olmuştur (IAB TR, 2021).

Dijitalleşmenin Açık hava reklam ortamlarına getirdiği bir dizi özellik vardır. Aşağıda yer alan Tablo 1’de Dijital Açık hava reklamcılığını geleneksel Açık hava reklamcılığından farklı kılan özellikler belirtilmektedir (IAB TR, 2021):

Geleneksel Açık hava mecrası	Dijital Açık hava mecrası
Güçlü ve Hedefli Mecra- Ulusal erişim geniş kapsamlıdır. Niş kitleleri hedef almak amacıyla yerel anlamda ilgi düzeyine sahip olmak mümkündür. Bununla birlikte, marka bilinirliğini ve geri dönüş oranını arttırmak için ölçümleme sistemi etkindir.	Hiper Hedefleme- Hedef kitleye; demografik, coğrafi, gelir grubu vb. gibi çeşitli kriterler göz önünde bulundurularak ulaşma imkanı mümkündür. Bu kapsamda görseller oluşturulurken, bağlam ve hedef kitle dikkate alınır.
Yüksek Etkili Mecra- Görsel miktarı en fazla olan medya türüdür. Ayrıca görsellerin gerçek boyutlu ve olduğundan daha büyük kullanımlar için uygun olduğu söylenebilir.	Daha Büyük Etki- Full-motion video, gerçek zamanlı içerik, sosyal medya etkileşimi, senkronizasyon ve dokunmatik ekran etkileşimi, AR, mobilden ekrana erişim gibi

	dijital iletişim teknolojileri ile içerik ve etkileşime erişmek mümkündür.
Kaçınılmaz Mecra- Görsel ve basılı diğer ortamların aksine, Açık hava reklamları reddedilemez, kapatılamaz veya atılamaz. Açık hava devreye girer ve kesme işlemi gerçekleştirilemez.	Hareket Halindeyken Konuma Özel Teklifler- Çoklu platform ve konum verileri aracılığıyla hareket halinde bulunan bireylere ulaşım sağlar. Programsal Açık hava mecrası ile mobil pazarlama arasında ilişki kurar.
Mobil Kitlelere Ulaşmak İçin Etkili Mecra- Hedef kitleye ulaşarak iş, ev ve eğlence etkinlikleri arasındaki yolculuklarına ilişkin kararları etkiler ve satın alma yolunu etkinleştirir.	Esneklik / Gerçek Zamanlı Yaratıcılık- Herhangi bir site konumundaki veri tetikleyicilerine ilişkin gerçek zamanlı olarak etkin içeriğin oluşturulmasına ve düzenlenmesine imkân sağlar.
Uygun Maliyetli Mecra- Açık hava reklam ortamları, diğer geleneksel mecralara göre gösterim başına daha düşük maliyettedir.	Maliyetten Tasarruf ve Daha Sürdürülebilir Olma Özelliği- Üretim maliyetinden ziyade teknik ücretler söz konusudur. Bu açıdan malzeme de gerektirmez bu durum israfı önler.

Tablo 1. Geleneksel Açık hava mecrası ile Dijital Açık hava mecrası arasındaki farklar

3. Dijital Açık hava Reklam Mecrasını Güçlendiren Yenilikler

Günümüzde dijital teknoloji ile entegre olan billboardlar, artık tüketicilerin hareketlerini algılayıp onlarla oyun oynamakta ve taklit yapmaktadır. Yeni dönemde, teknolojinin gücüyle harekete geçen Açık hava reklamları, tüketicileri daha interaktif yollarla cezbetmeye başladı. Gelişen teknolojik olanaklar ile birlikte, entegrasyon ve etkileşim kavramları Açık hava reklam sektörünü etkilemeye başladı. Açık hava reklam mecrasını teknolojiyle buluşturarak yeniden şekillendirmeye başlayan yeniliklerden birkaçı; interaktif kampanyalar, arttırılmış gerçeklik, programatik, QR Kod ve Yüz tanıma sistemidir (Gözeyik, 2018). Aşağıda her biri çeşitli örnekler eşliğinde kısaca açıklanmaktadır.

3.1. 3.1. Dijital Kampanya

Bilindiği üzere interaktif pazarlama günümüzde oldukça geçerliliği olan ve popüler bir kavramdır. İnteraktif pazarlamada kullanıcı içerik üreterek geri bildirim vermekte ve markanın dijital sürecine fiziksel olarak katkıda bulunmaktadır. İnteraktif pazarlamada kullanıcılar kampanya sürecine ölçülebilir bir düzeyde katkıda bulunarak iletişimi iki yönlü bir platforma taşımaktadır. Bugün tüketicilerin çevrimiçi platformlarda bıraktığı ayak izleri markalar tarafından takip edilerek onlara eşsiz deneyimler sunmak için kullanılmaktadır. İnteraktif pazarlamanın temel unsurlarına değinilecek olduğunda; “çoklu medya kullanımı”, “kişiselleştirme”, “kullanıcı izni”, “hikâye”, “katkıyı artır”, “viral yap” sıralanabilir. Özellikler kısaca değerlendirildiğinde, kullanıcının doğrudan kurgunun merkezine yerleştirilmekte olduğu ifade edilebilir (Ozdestici, 2017).

“İlgi gören bu dinamizm sektörel ifadesini interaktif reklamcılık ile buldu. İnteraktif reklamcılık, karşılıklı etkileşime dayalı bir iletişimi ifade ediyor ve geleneksel ya da geleneksel olmayan medya yöntemlerini bünyesinde barındırıyor. Fakat günümüzde, yeni iletişim teknolojilerinin etkisiyle dijitalleşmenin araçlarını kullanan, yeni medya yöntemleriyle anılan ve

tüketiciyle deneyim yaşatma yoluyla iletişime geçen bir sisteme sahip olduğu söylenebilir.” (Kırağlı, 2020). İşletmeleri çetin rekabet koşulları içerisinde ayakta kalabilmeleri için, hedef kitlelerin ilgisini çekmesi gerekir. İnteraktif reklam kampanyaları ile devinim halinde bulunan hedef kitle, görsel ve işitsel imgelerin etkileşimi ile satın alma eylemine yönlendirilir. Hareketli ve hareketsiz reklamlar kıyaslandığında, hareketli reklam türü tüketicilerin daha fazla ilgisini çekmekte ve işletmelerin daha kolay bir şekilde adını ve ürününü tanıtmalarını kolaylaştırır böylece hedef kitleyi daha fazla etkiler (Çetinkaya ve Çelik, 2019: 493). Kısacası interaktif reklam kampanyaları ile, doğrudan tüketici odaklı bir reklam içeriği oluşturulur ve üretici ile tüketici arasında sağlıklı bir bilgi akışı gerçekleşerek pozitif bir elde edilmesi kolaylaşmaktadır (Çetinkaya ve Çelik, 2019: 494).

İnteraktif kampanya örnekleri arasında benimsenen yöntemlerden bir diğeri de insanları çeşitli imgeler yoluyla şaşırtmaktır. Kanat'ın ifadesiyle (2020); örneğin karşınızda konuşmaya başlayan bir billboard insanları hem şaşırtmakta hem de eğlendirmektedir. Nutella markası, insanları heyecanlandırma, şaşırtma ve eğlendirme yöntemini benimseyen bir interaktif billboard hazırlamıştır. Hollanda caddelerinde yer alan bu interaktif billboard, kutusu ve görüntüsü ile insanlara hoş anılar yaşatmıştır. İnsanlarla sohbet eden bu billboard, hedef kitleleriyle tebessüm ve samimi duygular gelişmesini sağlamıştır. Bu hoş ve eğlenceli kampanya, Nutella markasına olan samimiyeti ve güveni arttırmanın yanı sıra, markaların hedeflediği tüketici iletişimini başlatmanın da bir yolunu keşfetmiştir. Diğer bir ifade ile tüketici ile doğrudan diyaloga girmek, tüketicinin kendisini özel hissetmesini sağlamada en etkili yollardan biridir.



Görsel 1. Nutella, İnteraktif Billboard, (2) [JCDecaux - Gönderiler | Facebook](#), Erişim Tarihi: 21.04.2022

İnteraktif reklam kampanyasına farklı bir örnek olarak (Altan, 2019); The Lost Dogs' Home isimli kâr amacı gütmeyen ve hayvan hakları için mücadele eden bir organizasyonun Avustralya'nın Melbourne şehrinde gerçekleştirdiği interaktif kampanya verilebilir. Organizasyon, 2016 yılında kreatif ajans GPY&R Melbourne ve Açık hava reklamcılık şirketi JCDecaux ile iş birliği yaparak sosyal sorumluluk odaklı bir reklam çalışması gerçekleştirmiştir. Buna göre, insanların sanal bir köpek ile yakalama oyunu oynamalarına izin veren interaktif bir reklam panosu geliştirildi. İçeriğinde insanların hareketlerini takip eden ve dijital topun atılışını tetikleyen dahili bir sensör bulunan bu pano, şehrin en yoğun olduğu tren istasyonuna yerleştirildi. Ekranda bulunan köpek topu yakalamakta ve geri getirdikten sonra üzerinde “Yeni arkadaşın The Lost Dogs' Home'da bugün sahiplenilmeyi bekliyor” yazan gerçek bir top, reklam panosundan yere doğru bırakılıyordu.

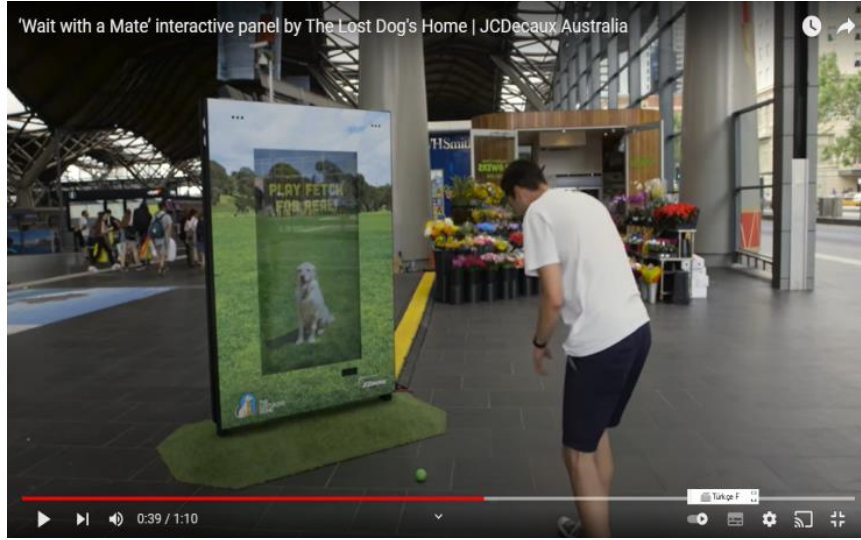

Görsel 2. The Lost Dogs' Home, İnteraktif Billboard, (1) 'Wait with a Mate' interactive panel by The Lost Dog's Home | JCDecaux Australia - YouTube Erişim Tarihi: 01.05.2022

3.2.3.2. Arttırılmış Gerçeklik

İngilizce'de Augmented reality (AR) olarak isimlendirilen Arttırılmış gerçeklik kavramı Vikipedi'ye göre (2022), "gerçek dünyadaki çevrenin ve içindekilerin, bilgisayar tarafından üretilen; ses, görüntü, grafik ve GPS verileriyle zenginleştirilerek meydana getirilen canlı veya dolaylı fiziksel görünümüdür. Bu kavram kısaca gerçekliğin bilgisayar tarafından değiştirilmesi ve artırılmasıdır. Teknoloji kişinin gerçekliğini zenginleştirme işlevini görür." olarak tanımlanmaktadır.

"Arttırılmış gerçeklik (AR) ses, video, grafik veya GPS verileri gibi bilgisayar tarafından üretilip duyuşal girdi ile artırılıp canlandırılan elemanların fiziksel, gerçek dünya ortamıyla birleştirilmesiyle oluşturulan yeni bir algı ortamının canlı doğrudan ya da dolaylı bir görünümüdür. Arttırılmış gerçeklikle insan duyusuna hitap edecek ve hislerini hareket geçirecek girdiler bilgisayar tarafından modifiye edilip zenginleştirilir ve ortaya çıkan yeni gerçeklik kullanıcının algısına sunulur. Zenginleştirme gerçek zamanlı gerçekleşir ve çevredeki öğeler ile etkileşim içindedir. Arttırılmış Gerçeklik ile kullanıcı gerçeklik ortamını oluşturan bilgiler ve diğer öğelerle etkileşime girebilir. Bulunulan çevreyle ilgili yapay bilgi ve öğeler gerçek dünyayla bağdaşabilir." (Türkiye'nin endüstri 4.0 Platformu, 2022).

"Arttırılmış Gerçeklik (AR), gerçek dünya ve çevrenin, bir bilgisayar tarafından üretilen; görüntü, ses ve grafik öğeleri ile gerçek zamanlı olarak zenginleştirilerek değiştirilmesidir. Süreç temel olarak, gerçek dünyadan daha önceden belirlenmiş bir görselin, ilgili uygulamayı tetiklemesi, uygulamanın belirli veri tabanları, grafik/ses veya video depoları, GPS verisi, gün içinde bulunulan zaman dilimi vb. gibi birçok değişik kaynaktaki veriyi kullanarak, gerçek görüntünün tasarlanan şekilde zenginleştirilmesi şeklinde gerçekleşir." (Bozat ve Dedelioğlu, 2018: 930).

Günümüzde, pek çok işletme artık arttırılmış gerçeklik uygulamalarını dikkate almakta ve üzerinde yatırım yapmaktadır. Böylece çeşitli askeri ve uzay çalışmaları dışındaki pek çok alanda arttırılmış gerçeklik çalışmaları yaygınlaşmıştır. Artık ticaret alanında da adından sıkça söz ettiren bir uygulama olarak markalar tarafından kullanılır hale gelmiştir. Markalar AR teknolojisi ile hedef kitlelerine sanal ama gerçek dünyadan kopmayan bir evren sunmaktadırlar. Arttırılmış teknoloji ile tasarlanan afişlerden, panolara, billboardlar'dan animasyonlara kadar pek çok deneyim söz konusudur. AR teknolojisi, sosyal medya, tıp alanı gibi çeşitli alanlarda karşımıza çıkmaktadır.

Arttırılmış teknoloji sayesinde sanal dünya gerçek hayatla bir araya geliyor kullanıcılarına bambaşka bir deneyim imkânı sağlıyor (ManpowerGroup, 2022).

Arttırılmış gerçeklik uygulamaları ilk olarak havacılık ve uzay bilimleri alanlarında kullanılmıştır. Farklı teknolojik gelişmelerinde seyri bu yöndedir. Daha sonra ise işletmeler arasında yaygınlık kazanarak ticarileşmeye başlamıştır. Pazarlama ve reklamcılık sektörleri de bu süreçte payına düşeni almıştır. Tüketicilerin çeşitli soyut ve somut ihtiyaçlarına yanıt bulabilmek, yenilikleri kullanıcılarına sunabilmek, değişen tüketici ihtiyaçlarını karşılamak, farkındalık ve ilgi yaratmak gibi çeşitli amaçları gerçekleştirebilmek için işletmeler AR teknolojisinden yararlanmaya başlamışlardır (Çoşkun ve Sever, 2019: 591). Özellikle son yıllarda yapılan çalışmalar genel olarak değerlendirildiğinde, arttırılmış gerçekliğin grafik tasarım alanına yansımalarına şahit olunmaktadır. Masa üstü yayıncılık, kurumsal kimlik tasarımı, Açık hava reklamcılığı, dijital oyun alanı ve sergileme grafiği gibi çeşitli grafik tasarım alanlarında arttırılmış gerçekliğin kullanılmakta olduğunu göstermektedir (Gökçearslan, 2016: 704). Bu doğrultuda aşağıda konumuzla bağlantılı olarak Açık hava reklamcılığında yansımaları bulan çeşitli örnekler yer verilmektedir.

Arttırılmış gerçeklik, ilk olarak özellikle Amerika’da ve Avrupa’da yaygın olarak reklam mecralarına dâhil edilmiştir. Çeşitli markalar bu teknolojiyi kullanıcıların satın alma davranışlarını etkilemek amacıyla yaygın bir şekilde kullanarak onlara farklı bir dünyanın kapısını aralamaktadır. Örneğin, Örneğin Fransa’nın başkenti Paris’te arttırılmış gerçeklik teknolojisini kullanarak gerçekleştirilen bir sosyal sorumluluk projesinde, insanlar trafik kazalarına karşı uyarılmışlardır. Trafik kazalarının en sık yaşandığı bölgeye yerleştirilen billboard’lar, ışıklara dikkat etmeden karşıdan karşıya geçen yayaları şiddetli bir fren sesiyle uyarmıştır ve onların fotoğraflarını çekmiştir (Gözeyik, 2018).



Görsel 3. Fransa’da arttırılmış gerçeklik kullanılarak gerçekleştirilen sosyal sorumluluk projesi, [Açık havanın Dijital Trendleri » Marketing Türkiye \(marketingturkiye.com.tr\)](https://www.marketingturkiye.com.tr) Erişim Tarihi: 23.04.2022

Arttırılmış reklam kampanyasına farklı bir örnek olarak (Polat, Sevindik ve Köse, 2018: 1046), F&N Big Fun Fest’in dansa davet eden bir etkileşimli billboard çalışması verilebilir. Caddede yere bir işaret alanı yerleştirilmiştir ve insanlar bu işaretlenmiş alana geldiklerinde karşılarındaki billboard da yanlarında birkaç dansçıyla birlikte kendilerini görmektedirler. Hepsinin birlikte dans ettiği bu billboard kendilerini eğlenceli bir atmosfer içinde bulan çoğu kişi tarafından merakla takip edilmektedir. Farklı ve renkli kıyafetler içerisindeki bu dansçıların bir aradalığıyla birlikte, pozitif

bir imaj elde edilmekte ve farklı bir etki oluşturulmaktadır. Bu durum merak uyandırıcı bir durumun sergilenmesine yol açmıştır.



Görsel 4. F &N Big Fun Fest'in billboard çalışması, (1) f&n AR dance - YouTube, Erişim Tarihi: 29.04.2022

3.3.3. Programatik (Programsal)

Açık hava reklam mecralarının geleceğine yön veren gelişmelerden biri de programatik reklam kampanyalarıdır. Programatik billboardlar teknolojisinde, hedef kitle, yaş ve cinsiyetine göre ilanlardaki görsel öğelere müdahale edebilme hakkına sahiptir. Ayrıca, teknolojinin içeriğinde barındırılan lokasyon teknolojisi ile hedeflenen kitleye ulaşım imkânı söz konusudur. Yani belirli saat aralıklarında billboardların yanından geçen hedef kitlenin yaş, cinsiyet ve tarzını anlayan programatik teknolojisi ile bireyler için en uygun olan reklamın gösterimi kolaylaşmaktadır (Gözeyik, 2018).

Yapay zekâ ve makine öğrenimine dayalı olan programatik reklamcılık teknolojisi, reklam kampanyalarını gerçek zamanlı olarak optimize etmek için tasarlanmaktadır. Bu sistem içerisinde, hedef kitlenin satın alma davranışları yönlendirilmeye çalışılır. Bunun için, ilk olarak hangi reklam öğelerinin en iyi performansı gösterdiği öğrenmeye çalışılır. Hedef kitle reklam öğelerinin en iyi şekilde bir araya gelmesini sağlar. Örneğin; kampanyanın başarı için ideal zaman, tıklamalar ve daha birçok faktör göz önünde bulundurulur. Bir araya gelen her öğe, bir etkileşim yaratır ve bu durum yeni algoritmaların öğrenilmesi ve gelişmesi için bir fırsat oluşturur. Bu nedenle, planlama yaparken, kampanyanın hedef kitle ve amacına hazır bir öğrenme aşaması gerçekleşir. Bunun için kampanyanın nihai başarısının ölçülmesi şarttır (Satır, 2021).

Açık hava reklamcılığında artık otomasyon ve programatik pazarlama kendini var etmeye başlamıştır. Geçmişte billboard alanlarının kiralanması daha külfetli bir işken, günümüzde ise bu süreç daha otomatik ve verimli bir hale gelmiştir. Reklam verenler, çeşitli programatik platformları kapsamında, mobil ve billboard alanlarını aynı anda ve arayüz üzerinden kiralamaları mümkündür. Bu durum, lokasyon temelli stratejiler geliştirmeye açıktır. Dijital billboard'ların tüm gün boyunca izlenebilmesi, analitik sonuçları alabilmesi ve geleneksel mecralara göre daha hızlı yol alması gibi çok avantajı bulunmaktadır (Digital Age, 2019).

Konuyla ilgili ilk örnek olarak; Knorr markasının Açık hava da gerçekleştirdiği programatik billboardları verilebilir. Bilindiği üzere Knorr markası, hazır çorba ve yiyecek üreticisidir. Knorr markası, soğuk kış gününde gerçekleştirdiği esnek bir iletişim kampanyasında ürünü tüketicilere

denettirmek istedi. Knorr markası, hava durumu ile görseli birbirine eşleştirmek istediği için, programatik reklamcılıktan yararlandı. “Türkiye’de ilk programatik Açık hava kampanyası niteliğini taşıyan çalışmada”, 30 farklı billboard ekranında hava sıcaklığı 10 derecenin altındayken evde ve restoranda sıcak bir çorba içmeye teşvik edildi. Kampanya süresince hava sıcaklığı derecesi doğrultusunda toplam 176 farklı görsel gösterildi. Bu kapsamda Knorr markası hem hava durumunu canlı aktardı hem de hava durumuna göre gerçek zamanlı yaratıcı bir billboard çalışması şekillendirerek programatik Açık hava kampanyası gerçekleştirdi. Böylelikle dijital Açık hava devrimini başlatan ilk marka konumundadır (Knorr Programmatic OOH Case Videosu, 2017).



Görsel 5. Knorr markası Programatik Açık hava kampanyası, Programatik reklamcılık nedir? DSP, SSP, Ad Exchange Kavramları nelerdir? - AG (abdulazizgolca.com), Erişim Tarihi: 29.04.2022

“Programatik reklamcılığın sadece görüntülü reklam, mobil, video, sosyal medya gibi çevrimiçi mecralarda mevcut olabileceği algısı oluşuyor olsa da durum böyle değildir. Artık çevrimdışı kanallar da dijitalleşme ile bütünleşmiştir. Bu nedenle otobüs durakları, reklam panoları, alışveriş merkezleri gibi yerlerde de programatik reklama rastlamanız mümkündür. Tıpkı internet ortamında olduğu gibi çevrimdışı kanallarda da hedef kitleye uygun reklamlar gösterilmek isteniyor. Bunun için programatik billboard kullanılıyor ve bu sayede gösterilen reklamlar, o an reklamı gören kişinin yaşına, cinsiyetine göre veya hava durumu, saat aralığı gibi etkenlere bağlı olarak değişmesine imkân veriyor.” (Ortay, 2021). Örneğin; aşağıda Koçtaş markasının “ısıya duyarlı olarak hazırladığı” billboard’u bulunmaktadır. Bu çalışmaya göre, klima indiriminin gerçekleşmesi için hava sıcaklığının artması gerekmektedir. Marka, bu iki konu arasında doğru orantılı bir denge kurmuştur (Ortay, 2021).



Görsel 6. Koçtaş markası “Isıya Duyarlı Billboard”, Programatik Reklamcılık Nedir? Dijital Reklam Yatırımlarının Verimini Nasıl Artırır? (101akademi.com), Erişim Tarihi: 29.04.2022

3.4.QR (Kare Kod) Kullanımı

“QR Kodu, barkodun iki boyutlu bir versiyonudur ve genellikle siyah ve beyaz piksel desenlerinden oluşur. Toyota tedarikçisi Denso'nun alt kuruluşu olan Denso Wave bunu, otomobil üretimi için lojistik işlemlerini hızlandırmak amacıyla bileşenleri işaretlemek üzere geliştirmiştir. Günümüzde QR Kodları, akıllı telefonların kullanımının artışı sayesinde mobil pazarlamanın bir parçası haline gelmiştir. "QR" kısaltması "Quick Response" (Hızlı Yanıt) anlamına gelir ve Kodun içinde gizlenen bilgiye anında erişimi ifade eder.” (QR Kodu Oluşturucu | Ücretsiz QR Kodunuzu Oluşturun (qr-code-generator.com), 2022).

QR kod kullanımı uzun yıllardır kullanılan bir dijital teknolojidir. Markalar billboardlara yerleştirdikleri QR kodlar aracılığıyla hedef kitlenin telefonlarında yer almayı beklemektedirler. Bu teknoloji özellikle markaların kampanyalarını duyurmak için kullanılmaktadır (Gözeyik, 2018). Billboard reklamlarında, özellikle müşteri etkileşimini sağlamanın en etkin yollarından biri QR kod teknolojisidir. Reklam panolarında yer alan QR kodları kullanıcıların hem dikkatini çekmekte hem de markanın çevrimiçi bilgilerine erişmesine izin vermektedir. Bu açıdan pazarlamacılar QR kod kullanımını büyük bir avantaj olarak görürler. Reklam baskı malzemelerine eklenen dijital bir kod aracılığıyla yatırım getirisi elde edilir (<http://www.qrcode-tiger.com/>, 2022)

Açık hava reklamları, hayatın zorlu ve yoğun geçen günleri arasında müşterilerine ulaşabilmek için kısa bilgiler içermekte bu nedenle ürün hakkında vermek istedikleri bilgileri tam olarak verememektedir. İnsanlar hızlı ve tempolu geçen zamanlarında reklamı durup incelemekte zorlanırlar. Ancak dijitalleşmenin etkisiyle sanal bir boyut kazanan Açık hava reklamları ayrıntılı bilgileri insanlara iletebilmektedir. Bu noktada QR kod önemli bir rol üstlenmektedir. QR kod, hayatın akışında Açık hava reklamlarını, bir anda cep telefonlarından ulaşılabilir hale getirmekte, bilgiyi her an her yerde incelenebilir hale getirmekte ve üstelik ürünü satın almaya yönlendirmekte başarılı olmaktadır (Toktamış, 2021: 32).

“QR kodun en önemli avantajı, sabit bir alan büyüklüğü içerisinde yüksek kapasitede veri depolayabilmesidir. QR kod; afiş, dergi, ürün ambalajı veya billboard gibi mecralarda kullanılarak durağan içeriği dinamik ve etkileşimli bir içeriğe çevirmekte, aynı zamanda bu mecralara duyulan ilgiyi ve merakı arttırmaktadır. QR kodlar, yıpranma veya zarar görmeye karşı dayanıklıdır. QR kodun çok fazla olmamak şartıyla hasar görmesi halinde içerisindeki verinin bir kısmı kurtarılabilir. QR kod, ulaşılacak istenilen bilgiye doğrudan ulaşım sağlayarak hem kullanıcılara zaman kazandırmakta hem de en doğru bilgiye ulaşmalarını sağlamaktadır. QR kod, çeşitli yazılımlar aracılığıyla kolaylıkla oluşturulabilmektedir. Çevrim içi ortamda çok sayıda web sitesi ticari olmayan kullanımlarda QR kod oluşturmak için ücretsiz olarak destek vermektedir. QR kod, uygulamalar aracılığıyla rahatlıkla taratılarak en hızlı şekilde bilgiye ulaşım sağlamaktadır. Aynı zamanda QR kodlar her yönden okunabilmektedir.” (Toktamış, 2021: 25).

Sonuç olarak, hayatımızın pek çok alanına dahil olan QR kodun en temel özelliği arasında, bilginin akışının hızlandırılması verilebilir. Bir mağazada, bir gazete ilanında veya yolda yürürken dikkati çeken ilan, bilgilendirme yazısı, web sitesi linki veya iletişim bilgisini akıllı telefona indirilebilir. Akıllı telefonda yer alan basit bir uygulama ve kamera ile; bu bilgiye hemen ulaşılabilir, bilgi kayıt altına alınabilir ve bilgi dilediğin zaman kullanılabilir. Bu doğrultuda, QR dijital dünyadaki bilgi paylaşımını kolaylaştırmanın ve hızlandırmanın en etkin görsel unsurlarından biri olarak kabul edilebilir. QR kodu kullanabilmek için akıllı cep telefonlarına ya da tabletlere Play Store ya da App Store'dan QR kod uygulamasını yüklemek gerekmektedir (Moof, 2020).

Konuyla ilgili ilk örnek, Beşiktaş Belediye'sinin ilçedeki billboardlara ve bina duvarlarına QR koduyla İstanbul Sözleşmesini yerleştirmesi verilebilir. Bilindiği gibi İstanbul Sözleşmesi, Resmi Gazete'de yayımlanan Cumhurbaşkanlığı Kararı ile iptal edilmiştir. Tartışma devam ederken, Beşiktaş

Belediyesi, kaldırılması talebiyle gündeme gelen ve şiddete karşı kadını koruyan İstanbul Sözleşmesi'ni ilçenin dört bir yanına QR kod koyarak yerleştirmiştir. Vatandaşlar böylelikle, Beşiktaş Belediyesi'nin billboardlara ve binaların üstün yerleştirdiği afişlerde yer alan QR kod ile İstanbul sözleşmesini telefonlarına indirip okuyabilmektedirler (Sputnik Türkiye, 2020).



Görsel 7. Beşiktaş Belediyesi, “İstanbul Sözleşmesi'ni okudun mu?”, Beşiktaş Belediyesi'nden QR kodlu billboard: İstanbul Sözleşmesi'ni okudun mu? - 29.07.2020, Sputnik Türkiye (sputniknews.com), Erişim Tarihi: 29.04.2022

Konuyla ilgili ikinci örnek, sosyal projelere önem veren Sultanbeyli Belediyesi'nin vatandaşların kış aylarında pandemi sürecini daha rahat geçirebilmeleri için billboardların üzerine QR kod yerleştirmesidir. Belediye ekipleri, QR kodu okutan vatandaşların talepleri ile evlere maske ve dezenfektan ücretsiz bir şekilde teslim etmektedir. Sultanbeyli Belediyesi, vatandaşların ilçede maskelere dijital iletişim teknolojilerini kullanarak ulaşabilmeleri için ilgi çekici bir çalışmaya imza atmıştır. Proje kapsamında Sultanbeyli'nin farklı alanlarına “temizlik, maske, mesafe ile hep birlikte sağlıklı günlere” sloganıyla asılan billboardlara QR kod yerleştirildi. Bu QR kodu okutarak talepte bulunan vatandaşlara belediye ücretsiz bir şekilde, maske ve dezenfektan göndermiştir (<http://www.aydin24haber.com/>, 2021).



Görsel 8. Sultanbeyli Belediyesi, “Temizlik Maske Mesafe ile Hep Birlikte Sağlıklı Günlere”, Sultanbeyli Belediyesi billboardlar üzerinden maske dağıtımına başladı (aydin24haber.com), Erişim Tarihi: 29.04.2022

3.5. Yüz Tanıma Sistemi

Bir bireyin yüzünü kullanarak kimliğini tespit etme ya da doğrulama işlemine yüz tanıma denir. Yüz tanıma sistemleri ise fotoğraflar, videolar ya da gerçek zamanlı görüntülerin bulunması ile bireylerin kimliğini ortaya koymaktadır. Konuya teknolojik açıdan yaklaşıldığında yapay zekâ ve bilgisayarlı görü'den yararlanan “Yüz Tanıma”nın aslında bir teknoloji değil, diğer teknolojilerden yararlanan bir yöntem olduğunu söylemek mümkündür. Bu nedenle, yüz tanıma, yapay zeka veya bilgisayarlı görü teknolojisinin bir “uygulama alanı” olarak da tanımlanabilir (Thinktech, 2021: 4).

“Yüz tanıma sistemleri bir kişinin yüzünün özel ve ayırt edici özelliklerini toplamak için bilgisayar algoritmaları kullanır. Gözler arasındaki mesafe veya çenenin şekli gibi ayrıntılar daha sonra matematiksel ifadelerle çevrilir ve yüz tanıma veritabanında toplanan diğer yüzlerle ilişkin verilerle karşılaştırılır. Belli bir yüze ilişkin veriler genellikle bir yüz şablonu olarak adlandırılır ve bir fotoğraftan farklıdır çünkü bir yüzü diğerlerinden ayırt etmekte kullanılabilecek belli detayları içerecek şekilde tasarlanmıştır. Bazı yüz tanıma sistemleri, bilinmeyen bir kişiyi pozitif olarak tanımlamak yerine, bilinmeyen kişi ile veritabanında saklanan belirli yüz şablonları arasında olası eşleşmeleri bulmak için tasarlanmıştır. Bu sistemler, yalnızca tek bir sonuç yerine, doğru tanımlama olasılığına göre sıralanmış birkaç eşleşme sunmaktadır.” (Thinktech, 2021: 4).

Biyometrik sistemler bireyleri zaman içinde kolay değişmeyen ve taklit edilmesi zor bazı özellikleri ile tanınmalarını hedefler. Bunlar içinde bireyin imzası ve el yazısı sayılabilir. Örneğin polisler çok uzun yıllardır suçlulardan bu iş için, yüz fotoğrafları ve parmak izleri almaktadır. Günümüzde ise bilgisayar teknolojilerinin gelişmesiyle birlikte; bireylerin sesi, yürüyüşü, retina ve iris görüntüleri, el izi, üç boyutlu yüz verileri gibi çeşitli açılardan kullanılabilecek biyometrik özellikler alınmaktadır. Güvenlik kartları kaybolabilir yalnız biyometrik özellikler unutulup kaybolmaz. Değişik ortamlarda, farklı amaçlar için kullanılabilir. Bu doğrultuda, güvenlik sistemlerinde olduğu kadar, teknolojik arayüzlerinde önemli faydaları bulunmaktadır (Salah, Gökberk ve Akarun, 2006).

Yüz tanıma sistemlerinde birbirinden farklı çeşitli yöntemler kullanılabilir. Bu açıdan yüz tanıma sistemlerinin çalışma şekli ilk olarak “yüz algılama” ile başlamaktadır. Bu aşamada, kamera ile alınan fotoğraf, video ya da gerçek zamanlı görüntüler ile yüzün algılanması sağlanır. İkinci aşamada, “yüz analizi” gerçekleşir. Bu aşamada, algılanan yüz özellikleri ile geometrik bilgiler kaydedilir. “Örneğin gözler arasındaki mesafe, göz çukurunun derinliği, alından çeneye kadar olan mesafe, elmacık kemiklerinin, dudakların ve kulakların konumu, çenenin şekli gibi veriler farklı algoritmalar sayesinde tespit edilir.” Üçüncü aşamada, görüntü veriye dönüştürülür. Diğer bir ifade ile algılanan yüz, sayısal bir koda çevrilir. Bu koda, “yüz izi” denilir. Bilindiği gibi parmak izleri her birey için eşsizdir. Bunun gibi yüz izi de her bireye özgüdür. Son aşamada ise eşleştirme gerçekleştirilir. Yüz izi, önceden kaydedilen yüz izlerinin arasında aranır (Torun, 2022).

“Yüz tanıma, pazarlamacılar tarafından tüketici deneyimlerini iyileştirmek için kullanılmıştır. Örneğin, donmuş pizza markası DiGiorno, 2017 yılındaki bir pazarlama kampanyasında DiGiorno temalı partilerdeki insanların ifadelerini analiz ederek insanların pizzaya verdiği duygusal tepkileri ölçmek için yüz tanıma teknolojisini kullanmıştır. Bunun yanı sıra medya şirketleri, kullanıcıların film fragmanlarına ve TV pilot bölümlerindeki karakterlere tepkisini ölçmek ya da TV tanıtımlarının en ideal şekilde yerleştirilebilmesi için yüz tanımayı kullanır. Londra'daki Piccadilly Circus meydanındaki gibi yüz tanıma teknolojisine sahip reklam panoları aracılığıyla markalar özel olarak uyarlanmış reklamlar kullanabilir.” (Kaspersky, 2022).

Yüz tanıma sistemi, arttırılmış gerçek gibi çeşitli teknolojik imkanların sunduğu olanaklardan biridir. Bu teknoloji ile tüketicinin ilgisi en yüksek seviyede markaya yöneltilir. Örneğin General Motors'un yüz tanıma sistemiyle gerçekleştirdiği billboard çalışması bu yöntemin etkili olduğunu

göstermektedir. Aşağıda yer alan Görsel 9’da billboard içine yerleştirilen bir adam, yüz tanıma sistemi ile yoldan geçenlerin hareketlerini izlemekte ve onları taklit etmektedir. Bu şekilde dikkat çekerek tüketicinin ilgisini reklamda yer alan markaya yönlendirmektedir (Gözeyik, 2018).



Görsel 9. General Motors, İnteraktif Yüz tanıma sistemi, [Açık havanın Dijital Trendleri » Marketing Türkiye \(marketingturkiye.com.tr\)](#) Erişim Tarihi: 23.04.2022

Konuyla ilgili ikinci örnek, kadına şiddet konusunda farkındalık yaratmak için İngiltere merkezli STK Women’s Aid’in gerçekleştirmiş olduğu billboard kampanyasıdır. Yüz tanıma sistemi ile çalışan sistem, öncelikle yoldan geçerken billboarda bakıp bakmadığını analiz etmektedir. Billboard’da “Şiddete karşı yüzünüzü çevirmeyin” ibaresi ile yüzü yaralı bir kadın resmi bulunmaktadır. Billboard’a bakan insanların sayısı arttıkça kadının yüzündeki yaralar gittikçe iyileşmeye başlamaktadır. Eğer billboarda yeterli kişi bakarsa kadın iyileşmekte teşekkür etmektedir. WCRS London reklam ajansının gerçekleştirdiği kampanya, İngiltere’nin farklı noktalarında yer almaktadır ve aile içi şiddetin durdurulması çağrısında bulunmaktadır (Kaymaz, 2015).

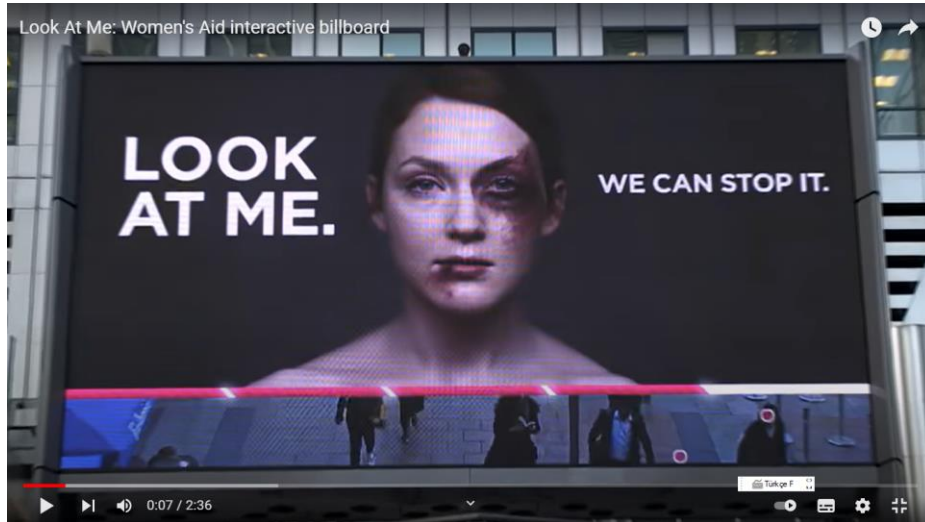

Görsel 10. STK Women’s Aid, “Look at me”, [\(1\) Look At Me: Women's Aid interactive billboard - YouTube](#), Erişim Tarihi: 29.04.2022

Sonuç

Bilinen en eski reklam ortamı olarak değerlendirilen Açık hava reklam mecrası, yüzyıllar boyunca duvarlar, kapılar, Pazar yerleri, kilise çevresi, hanlar ve oteller gibi çeşitli alanlarda varlık göstermiştir. Ancak baskı ve matbaa gibi dünyayı yeniden yaratan gelişmelerin ardından gerçek anlamda şekillenmiş ve gelişmiştir. Şimdi ise ana mecralar arasında yer alan televizyon, radyo ve basın gibi kitle iletişim araçlarının yanında yardımcı bir reklam mecrası olarak yer alan Açık hava reklam mecrası ile tüketici davranışları biçimlendirilmeye çalışılmaktadır. Maliyetinin düşüklüğü, yaratıcılık gibi imkanların sınırsızlığı ve günlük hayatımızda çeşitli alanlarda görünürlüğünün fazla olması gibi nedenler Açık hava reklam mecrasının revaçta olmasını sağlamaktadır.

Ülkemizde özellikle 2000’li yıllardan sonra büyük bir ivme kaydeden Açık hava reklamcılığı, dijital teknolojilerin de gelişimiyle tüketicilere çeşitli uygulamalar aracılığıyla erişim sağlamaktadır. Alternatif bir destek mecra olmasının yanı sıra dijital uygulamaların sayısının hızla artması ile yaratıcılık açısından çığır açmıştır. Billboardlar, Megalightlar, Megaboardlar, Silindir kuleler, Eskavizyonlar ve CLP’lerin yanına yapay zekâ ve arttırılmış gerçeklik ile harmanlanmış yeni Açık hava reklam mecraları eklenmiştir. Böylelikle Açık hava reklam mecralarının çeşitliliği de günümüzde oldukça çoğalmıştır. “Araç mesajdır” düsturu doğrultusunda yeni eklenen mecralara yönelik mesajlar tasarlanmaya başlanmış ve renkli ve canlı görüntülere kapı aralanmıştır. Açık hava reklam mecrası, çeşitli kanallar aracılığıyla tüketicilere her an her yerde kolaylıkla ve hızlı bir şekilde erişebilmektedir. Günümüzde bu çeşitli kanallara dijital teknolojinin imkanları ile yaratılmış yeni kanallar eklenmiştir. Artık yoğun bir iş temposu içinde bulunan bireylere çok çeşitli dijital kanallar aracılığıyla yaratıcı bir şekilde seslenmek mümkündür.

Böylelikle bilinen en eski geçmişe dayalı bu reklam mecrası, inanılmaz boyutlara ulaşmıştır. Elbette bundan sonraki gelişmelerden de etkilenmesi beklenmektedir. Örneğin; Dijital Açık hava reklam mecrasında 2018 ve sonrasında göreceğimiz gelişmelere kısaca değinilecek olduğunda (Gözeyik, 2018); “Açık hava’da yazılım ve otomasyon sistemlerinin hem kullanımı hem de etkinliği artacak. Daha büyük hedefleme ve ölçüm için big data kullanımı yaygınlaşacak. Mobil bir veri kaynağı olarak Açık hava çalışmalarına daha çok entegre olacak.” Dolayısıyla hiçbir reklam ortamı hafife alınmayacak kadar önemlidir ve gelişmeye açıktır. Bu nedenle her bir reklam ortamı kendi içinde ayrıntılı bir şekilde ele alınmalı avantajları ve dezavantajlarıyla değerlendirilmeli, günümüze uyarlanmalı ve reklam kampanyası stratejisi doğrultusunda ele alınmalıdır.

Kaynakça

Altan, S. (2019). Rekabette Çıtayı Yükselten 7 Reklam Kampanyası. Rekabette Çıtayı Yükselten 7 Reklam Kampanyası | Pazarlamasyon. Son Erişim Tarihi: 08.05.2022.

Aslan Reklamcılık (2022). Açık Hava Reklamı Nedir? Açık Hava Reklamı Nedir? (aslanreklamcilik.com). Son Erişim Tarihi: 08.05.2022.

Bozat, A. U. ve Dedelioğlu, C. (2018). Artırılmış Gerçeklik (Ar) – Geleneksel ve Dijitalin Kâğıt Üzerinde Buluşması. 6. Uluslararası Matbaa Teknolojileri Sempozyumu. İstanbul Üniversitesi- Cerrahpaşa / 01-03 Kasım / November 2018. sf. 929-942.

Campaign Türkiye (2013). Açık havanın dünü, bugünü ve geleceği. Açık havanın dünü, bugünü ve geleceği | Campaign Türkiye (campaigntr.com). Son Erişim Tarihi: 08.05.2022.

Coşkun, E. ve Sever, N. S. (2019). Artırılmış Gerçeklik İçeren Reklamlarda Format Farklılıklarının Hatırlamaya Olan Etkisi. Gümüşhane Üniversitesi İletişim Fakültesi Elektronik Dergisi Cilt: 7, Sayı: 2, Eylül, sf. 585-608.

Çetinkaya, M. B. ve Çelik, R. (2019). Bir Dijital Pazarlama Stratejisi Olarak Etkileşimli Reklamların Etkinliği: Deneysel Bir Çalışma. Uluslararası Toplum Araştırmaları Dergisi. Yıl:9, Cilt: 12, Sayı: 18, Ağustos, 486-506.

Dijital Age (2019). Billboard reklamcılığın gelişimi ve yeni teknolojiler. Billboard reklamcılığın gelişimi ve yeni teknolojiler - Digital Age, Son Erişim Tarihi: 08.05.2022.

Elden, M. (2007). Reklam Yazarlığı. İstanbul: İletişim Yayınları

Elden, M. (2009). Reklam ve Reklamcılık. İstanbul: Say Yayınları

Elden, M., Ulukök, Ö. ve Yeygel, S. (2009). Şimdi Reklamlar. İstanbul: İletişim Yayınları

Gökçearslan, A. (2016). Artırılmış Gerçeklik Uygulamaları ve Grafik Tasarım Alanına Yansımaları. Turkish Studies. International Periodical for the Languages, Literature and History of Turkish or Turkic Volume 11/21 Fall 2016, p. 697-708.

Gözeyik, B. (2018). Açık havanın Dijital Trendleri. Açık havanın Dijital Trendleri » Marketing Türkiye (marketingturkiye.com.tr). Son Erişim Tarihi: 08.05.2022.

<http://www.aydin24haber.com/>, (2021). Sultanbeyli Belediyesi billboardlar üzerinden maske dağıtımına başladı. Sultanbeyli Belediyesi billboardlar üzerinden maske dağıtımına başladı (aydin24haber.com). Son Erişim Tarihi: 08.05.2022.

<http://www.qrcode-tiger.com/>, (2022). How to use QR codes on billboards and make it interactive?. How to use QR codes on billboards and make it interactive? - Free Custom QR Code Maker and Creator with logo (qrcode-tiger.com). Son Erişim Tarihi: 08.05.2022.

IAB TR (2021). Programatik Açık hava Reklamcılığı Kılavuzu. Programatik Dijital Açık hava Reklamcılığı Kılavuzu222021173747.pdf (iabtr.org). Son Erişim Tarihi: 08.05.2022.

Kanat, E. B. (2020). Başarılı Deneysel Pazarlama Örnekleri. Başarılı Deneysel Pazarlama Örnekleri | IINSTITU. Son Erişim Tarihi: 08.05.2022.

Kaspersky (2022). Yüz Tanıma nedir? – Tanım ve Açıklama. Yüz Tanıma nedir ve nasıl çalışır? (kaspersky.com.tr) Son Erişim Tarihi: 08.05.2022

Kaşıfoğlu, G. (2017). Açık Hava Reklamcılığında Dijitalleşmenin Etkisi. T. C. İstanbul Ticaret Üniversitesi. Dış Ticaret Enstitüsü. Tartışma Metinleri

Kaytmaz, Y. (2015). Kadına şiddeti durduran billboard. Kadına şiddeti durduran billboard | Campaign Türkiye (campaigntr.com). Son Erişim Tarihi: 08.05.2022.

Kırağlı, B. (2020). Açık Havadaki İnteraktif Reklamcılık. BLOG | ARED - Açık Hava ve Endüstriyel Reklamcılar Derneği, Son Erişim Tarihi: 08.05.2022.

Knorr Programmatic OOH Case Videosu (2017). Knorr Programmatic OOH Case Videosu - YouTube. Son Erişim Tarihi: 08.05.2022.

ManpowerGroup (2022). Artırılmış gerçeklik (Augmented Reality) nedir? Kullanım alanları nelerdir? <https://www.manpower.com.tr/blog/artirilmis-gerceklik-augmented-reality-nedir-kullanim-alanlari-nelerdir>). Son Erişim Tarihi: 08.05.2022.

MOOF (2020). QR Kod. QR Kod Nedir? QR Kod Avantajları | MooF Dijital Reklam Ajansı. Son Erişim Tarihi: 08.05.2022.

Ortay, E. (2021). Programatik Reklamcılık Nedir? Dijital Reklam Yatırımlarının Verimini Nasıl Artırır? Programatik Reklamcılık Nedir? Dijital Reklam Yatırımlarının Verimini Nasıl Artırır? (101akademi.com). Son Erişim Tarihi: 08.05.2022.

Ozdestici, H. (2017). Reklam Kampanyasını İçebilir Misin? Reklam Kampanyasını İçebilir Misin? İnteraktif Pazarlama | Netvent. Son Erişim Tarihi: 08.05.2022.

Peltekoğlu, F. B. (2010). Kavram ve Kuramlarıyla Reklam. İstanbul: Beta Basım A. Ş.

Polat, E. S., Sevindik, O. ve Köse, E. (2018). Artırılmış Gerçeklik ve Açık Hava Reklamcılığında Kullanımı. 6. Uluslararası Matbaa Teknolojileri Sempozyumu. İstanbul Üniversitesi- Cerrahpaşa / 01-03 Kasım / November 2018. sf. 1043-1052.

Salah, A. A., Gökberk, B. ve Akarun, L. (2006). Üç Boyutlu Yüz Tanıma. GAP V. Mühendislik Kongresi Bildiriler Kitabı, 26-28 Nisan 2006, Şanlıurfa

Satır, A. (2021). Programatik Reklam Kampanyası Nasıl Optimize Edilir? <https://www.theadx.com/blog/programatik-reklam-kampanyasi-nasil-optimize-edilir/>, Son Erişim Tarihi: 08.05.2022.

Sputnik Türkiye (2020). Beşiktaş Belediyesi'nden QR kodlu billboard: İstanbul Sözleşmesi'ni okudun mu?. Beşiktaş Belediyesi'nden QR kodlu billboard: İstanbul Sözleşmesi'ni okudun mu? - 29.07.2020, Sputnik Türkiye (sputniknews.com). Son Erişim Tarihi: 08.05.2022.

Thinktech (2021). Yüz Tanıma Sistemlerinin Bugünü ve Geleceği. 1635615850_stm-yuz-tanima-sistemleri.pdf. Son Erişim Tarihi: 08.05.2022.

Toktamış, G. (2021). Açık Hava Reklamlarında QR Kod Kullanımının İnteraktiviteyi Sağlamadaki Rolü. T.C. Kocaeli Üniversitesi Sosyal Bilimler Enstitüsü İletişim Tasarımı Ve Bilişim Teknolojileri Anabilim Dalı. Yüksek Lisans Tezi

Torun, C. (2022). PictoBlox'ta Yüz Tanıma Sistemi ile Açılan Kapı Uygulaması Geliştirelim. PictoBlox'ta Yüz Tanıma Sistemi ile Açılan Kapı Uygulaması Geliştirelim | TÜBİTAK Bilim Genç (tubitak.gov.tr), Son Erişim Tarihi: 08.05.2022.

Türkiye'nin endüstri 4.0 Platformu (2022). Artırılmış Gerçeklik (Augmented Reality). <https://www.endustri40.com/artirilmis-gerceklik-augmented-reality/>. Son Erişim Tarihi: 27.04.2022

Uğur, E. (2009). Ülkemizde Açık hava Reklamcılığının Gelişimi ve Mevcut Durumu, AR&GE Bülten/ Sektörel, Nisan 2009

Vikipedi (2022). Artırılmış gerçeklik. Artırılmış gerçeklik - Vikipedi (wikipedia.org). Son Erişim Tarihi: 08.05.2022.

QR Kodu Oluşturucu | Ücretsiz QR Kodunuzu Oluşturun (qr-code-generator.com) (2022). QR Kodları konusunda yeniyim. Neleri bilmem gerekiyor?. QR Kodu Oluşturucu | Ücretsiz QR Kodunuzu Oluşturun (qr-code-generator.com). Son Erişim Tarihi: 08.05.2022.

Tarih, Bağlam ve Multidisiplinerlik

M. Said POLAT¹

GİRİŞ

Tarihçi geçmişe dair veya geçmişle irtibatlı her bir şeyi araştıran ve onlar hakkında bilgi veren şahıstır. Geçmişe ait her bir şeyin bir bağlamı vardır. Geçmişe ait bir şey bağlamından bağımsız bilinebilir mi? Bağlamıyla birlikte bilinebilir mi? Bağlam nasıl bilinebilir? Bu kısa tebliğde bu soruların cevapları verilmeye çalışılacaktır. Burada tarih disiplini değil de tarihçi ile meseleye başlamamın sebebi 19. yüzyıl öncesinde tarih bir disipline dönüşmeden önce de tarihçiler vardı ve geçmişe ait şeyler hakkında haberler veriyorlardı. Geçmişe dair şeyler hakkında haber verme tarihçiliğin disipline dönüşmesinden sonra da benimsenen yönü olmaya devam etti. Tarihçilerin tamamı için söz konusu olmasa da büyük çoğunluğu, tarihçiliği geçmişe ait şeyler hakkındaki malumatın bir araya getirilmesi olarak anlamaktadırlar. Tarihçiler geçmişe ait herhangi bir şeyi metinlerden hareketle inceler. Burada herhangi bir şeyin metinlerden hareketle incelenmesi hususu üzerinde durulmalıdır. Tarihçiler yöntemsel farklılıklara bağlı olarak bazı değişimler olsa da genelde yazılı metinlerle sınırlı malumatı bir araya getirmeyi amaç edinmektedirler. Halbuki kaynak olarak aldıkları metinler de dahil olmak üzere tarihe ait her şeyin bir bağlamı vardır. Tarihçilerin büyük çoğunluğu tarihi şeyleri bağlamından kopuk olarak incelenmektedir. Sebebi de bağlam bilgisinin tarih disiplininin sınırlarını aşmasıdır. Bir insanın ve insan grubunun kuşatamayacağı kadar malumat ve bilgi alanı genişlemiş şeyler ve bunların bağlamları ile birlikte bilinmesinin zorluğu herkesçe kabul edilecek bir husustur. İşte bu tebliğde getireceğimiz teklif tarih disiplinin sınırlarını aşan geçmişe ait şeyler ve bağlam hakkında neler yapılabileceği üzerinedir.

YÖNTEM

Analitik yöntem uygulanmıştır. Kavramsal bir çalışma yürütülmüştür.

Yukarıdaki girişten sonra tarih disiplininin bugün nasıl çalıştığı üzerinde ana hatlarıyla durmak gerekmektedir. Tarihçiler üniversitelerde lisans düzeyinde belli bir disiplinin öğrenimini gördükten sonra tarihçilik faaliyetine başlamaktadırlar. Bu üniversitelerin neredeyse tamamına yakınında “çok disiplinli” (bundan sonra interdisipliner, multidisipliner ve transdisipliner karşılığında kullanılacak) öğretim yapılmamaktadır. 1980’lerden sonra bazı üniversiteler bir disiplin ile sınırlı öğretimden yavaş yavaş uzaklaşsalar da Türkiye gibi ülkelerde hala disiplinin sınırları içinde kalınmaya devam edilmektedir. Son on yıldır bazı öğrencilere ikinci bir disiplinden ders alma imkanı tanınmaktadır. Fakat bu dersleri alan öğrencilerin kendi ana disiplinlerinin sınırlarının dışına çıkmaya cüret edebildiklerini sanmıyorum. Cüret etseler bile farklı disiplinlerin çok sayıda kavramları ve sorunlarıyla yüzleşmek zorunda kalmaktalar. Sonuçta aldıkları dersleri bir kenara koyup kendi disiplinlerinin içine kapanmak zorunda kalmaktadırlar. Bu öğrencilerin öğrenimleri yüksek lisans ve doktora safhasında da böyle devam etmektedir. Doktora ile tarih disiplinin sınırları içinde araştırma yapmaya başlayan bir genç bilim insanının önünde baş etmek zorunda olduğu pek çok sorun bulunmaktadır. Tarihi metinleri okuyabilecek düzeye gelmek için tarihi dilleri öğrenmesi gerekmektedir. Araştırmalar arttıkça tarihi diller dışında birden fazla modern dili de öğrenmek

¹ Prof. Dr., Marmara Üniversitesi, Tarih, ORCID:0000-0002-5418-6766:

zorunda kalmaktalar. Bu kadar yoğun çalışma içinde öğrenebildiği dilleri de yüzeysel, sadece tarihi metinlerden kendini ilgilendiren ifadeleri alabilecek düzeyde öğrenebilmekte ve tarihi bağlama nüfuz edebilecek bir dil öğrenimi söz konusu bile olmamaktadır. Tarihi metinlere nüfuz etmenin zorluklarıyla uğraşan doktora öğrencileri doktora sürecini öyle veya böyle tamamlayarak profesyonel olarak tarih disiplini ile uğraşmaya başladıklarında mevcut anlayışın dışına çıkma imkanı bulamamaktadırlar. Mevcut anlayış da ana hatlarıyla öğrenebildiği dillerin sınırladığı tarihi metinlerdeki her hangi bir şeye ait malumatın bir araya getirilmesi çalışmasıdır. Bu malumatı da sağduyusuyla bir araya getirmektedir. Burada sayıp dökmenin imkanı olmayan, farkında olunan ve olunmayan pek çok hatalar yapılmaktadır. Yine burada tarihsel bağlamda neyin ne olduğu bilinmemekte ve merak da edilmemektedir. Bu faaliyet dil öğreniminin zor ve sınırlı olduğu, bu dillere ait metinlere ulaşmanın sınırlı olduğu ülkelerdeki tarihçiler bunlara dair pek çok sorunla baş etmek zorunda kalmaktalar. Araştırma yollarına ilişkin öğrendikleri gördükleri öğrenim ve danışman hocalarının yönlendirmeleriyle sınırlı kalmaktadır. Araştırma yollarına ilişkin sorunlar apayrı bir uğraşı gerektirmektedir. Burada dile getireceğimiz husus biraz araştırma yollarına ilişkindir. Tarih araştırmalarını bildik yolların dışına çıkarmayı amaçlamaktadır.

Tarihçiler bildikleri dillerde tarihi metinlerden faydalanabilmektedirler. Fakat bu faydalanma özellikle tarihi olayların bir kronoloji halinde anlatıldığı metinlerle ve resmi vesikalarla sınırlı kalmaktadır. Örneğin düşünce tarihine ilişkin metinler, teknoloji tarihine ilişkin metinler gibi metinlerin kullanımı ise dil bilinse de mümkün olmamaktadır. Bu yüzden bir tarihçinin kendi disiplini içinde o devasa geçmişi, sayısız bağlamları araştırması ve yeniden ortaya koyması asla mümkün değildir. Bu ancak birden çok disiplinin belli konular üzerinde çalışmasıyla mümkün olabilecektir.

Tarihi herhangi bir şeye ilişkin çalışmalar yürütülürken artık bağlamına ilişkin çalışmalara da yoğunlaşmak gerekmektedir. Çünkü bağlam iyi anlaşıldığında daha önce çalıştığımız tarihi şeyler hakkındaki malumatımız veya bilgimizin de ne kadar sınırlı olduğu daha iyi anlaşılmaktadır.

“Herhangi bir şeyin anlamı, bu şeyin parçası olduğu sistemde oynadığı role bağlıdır ve bu sistem çok karmaşık ve zengin olabilir.” (Fay, 2001: 161). Fay’ın de ima ettiği gibi herhangi bir şeyin bizzat kendileri değil bağlamları ile birlikte anlamları önem arz etmektedir (Polat, 2012: 2529). Günümüz tarihyazımı özellikle Türkiye’deki tarihyazımı yazılı metinlerdeki verilerin kronolojik sıra içinde terkiinden ibaret olduğu için bu şeylerin bağlamları ihmal edilmektedir. Dolayısıyla zengin anlamları da kaybolup gitmektedir. Bağlam çalışmaları işte bu zenginliği ortaya çıkarmak için oldukça önemlidir.

Tarihteki herhangi bir şey hakkında bilgi edinirken bağlamıyla birlikte incelenmesi gerektiğini 1997 yılında tamamladığım doktora tezimde fark etmiştim (Polat, 2007). Daha sonrasında da çalışmalarım bağlam bilgisini elde etmeye yönelik oldu.. Tarihi çalışmalarda bağlamın önemini ve çalışmaların bu yönde olması gerektiğini 2007 yılında bir kongre de dile getirdim (Polat, 2012: 2524 vd). Bir yandan tarihçiler arasında daha önce bağlamla ilgilenenlerin olup olmadığını araştırmaya koyuldum. Fuad Köprülü’nün Türkiye’deki tarihçiler arasında bağlamı anlamaya çalışan bir tarihçi olarak öne çıktığını o tebliğde dile getirdim. “Tarihsel bağlam” yerli ve yabancı tarihçiler tarafından kullanılmakta fakat bununla neyi kast ettikleri belirgin değildir. Bu tarihi geçmişe gönderme yapan genel bir ifade gibi görünmektedir. Benim herhangi bir şeyin bağlamı ile kastettiğim şudur: Şu an mevcut olan ya da tarihi bir şeyin kürevi anlamda bir bağlamı olduğunu düşünmekteyim. Bu küre alabildiğine genişleyebilen bir küre ve dolayısıyla bu kürenin bilgisi de aynı ölçüde genişleyebilmektedir. Hakkında bilgi alınmaya çalışılan şey bu kürevi bağlamıyla birlikte anlaşılmalı çalışıldığında, kendi başına anlaşılmasından çok daha geniş bir bilgi edinme imkanı doğmaktadır. Herhangi bir şey, bağlamından kopuk incelendiğinde hakkında doğru bir bilgi edinmenin neredeyse imkansız olduğunu düşünmekteyim. Bazı tarihçiler tarihteki bir şeyi incelerken farkında olmadan bağlam ile ilgilenmekte fakat bunu bilinçli bir şekilde yapmamaktalar. Bu sınırlı ilginin bile katkısı

katkısı büyük olmakta ve tarihteki şeyler hakkındaki doğru bilgiler bu tarihçilerin çalışmalarıyla ortaya çıkmaktadır. Çoğu tarihçi ise inceledikleri şeyleri haklarındaki bilgiyi bulanıklaştıracağı düşüncesiyle veya zorluğu sebebiyle bağlamıyla ilişkilendirmemekteler ve bağlamlarından mümkün olduğunca yalıtılmaktalar. Bundan asırlar önce, Modern Öncesi bir dönemde bir tarihçi bu sorunun farkına önemli ölçüde varmıştı. Tarihteki herhangi bir şey hakkındaki bilginin ancak –tam olarak benim kastettiğim gibi olmasa da- “bağlamı” ile birlikte elde edilebileceğine ilk dikkat çeken tarihçi İbn Haldun olmuştur. İbn Haldun ve bağlam anlayışı üzerine çalışmalar tarih-bağlam-çok disiplinlilik ilişkisine dair önemli bilgiler ortaya koyacaktır. Bunu başka bir çalışmaya bırakarak burada bu hatırlatmayla yetinelim.

Bağlamı sadece insanın yapıp ettiklerinin oluşturduğu düşünülmektedir. Halbuki insan eseri olmayan şeyler de bağlamı anlamak için veri olabilmektedir. Madenler, taşlar, bitki örtüsü vs. Aslında coğrafya kendi başına tarihi bir veri niteliğindedir. İnsanın eseri olan tarihi şeylerden ve coğrafyadan, günümüze kadar değişse de insanlar arasında yaşatılan her şey tarihi veridir. Hatta bugün tespit ettiğimiz denizlerde esen rüzgarlar, akıntılar gibi deniz ve hava koşulları, karalardaki depremler, yanardağ patlamaları gibi olaylar, küresel boyuttaki iklim değişiklikleri ve uzun yılları ve bölgeleri kaplayan kuraklıklar, kıtlıklar ve salgın hastalılar dahi en geniş anlamıyla o bölgedeki tarihi anlamamıza yardımcı olmaktadır. Bunlardan hareketle tarihi bağlam hakkında bilgi sahibi olabiliriz. Tarihi bağlam iyi bilindiğinde tarihe ait her hangi bir şeyin anlamı da o ölçüde iyi bilinecektir. Nitekim Selçukluların da aralarında yer aldığı göçebelerin batıya göçünde 900-1200 yılları arasında Orta Asya'nın genelinde kuraklığın etkenlerinden biri olabileceği tahmin edilmektedir (Peacock, 2010: 45). Bağlam bilgisini arttıkça bu tahminlerin doğruluk oranı artacaktır. Yine Akdeniz'deki gemi teknolojilerini ve seyahat şekillerini motorlu gemilerin üretimine kadar Akdeniz coğrafyasının iklimi ve denizdeki düzenli akıntıların ve rüzgarların belirlediği son zamanlarda yapılan çalışmalarla ortaya konmuştur (Pryor, 2004: 11-95). Yukarıda zikredilen hususlara ilişkin örnekleri artırmak mümkündür.

Bugün artık dünyanın herhangi bir köşesinde yaşayan insan dahil her bir canlının kutuplardaki buzullara ihtiyacı olduğunu dolayısıyla da bağlamının oralara kadar genişlediğini biliyoruz. Aynı şekilde atmosferdeki olaylar da yeryüzünün herhangi bir yerini etkilemektedir. Bu yüzden bağlam yeryüzü ile de sınırlı değildir. Bir genişleyen küreyi ifade etmektedir. Bugün olup biten şeyler tarihte de oldu ve her şeyi belirledi.

Bağlam sadece fiziki alan ile sınırlı değildir. Metafizik alan da bağlamdır. Tarihteki herhangi bir şey hakkında metafizik uzantılarından soyutlayarak bilgi sahibi olmak mümkün değildir. En azından insanın düşünce dünyasındaki şeyler duyuyla algıladığı alandaki şeylerle örtüşme bile bir varlık alanı oluşturmaktadır. Bunlar dahi bağlamın anlaşılması için bilinmesi gerekmektedir. Bunlar coğrafyadan başlayarak psikoloji, felsefe, teoloji ve mitoloji gibi bir dizi disiplinin incelediği hususlardır. Çalışmaların zenginliği ve çeşitliliği dikkate alındığında insanlık tarihinde metafizik bağlamın bilgisine ulaşmanın en kolay olduğu dönem Antik Yunan ve Roma dönemidir (Kenny, 2021; Grimal, 2012).

İnsan bağlama müdahale eden faillerden birisidir. Fakat akıllı varlık olarak insanın bağlama müdahalesi ne ölçüde iradi olduğu ise tartışılması gereken bir konudur. Aslında coğrafyanın belirleyiciliği herkesçe malumdur. Çölde gelirleri çöldekilerle sınırlı bir ortamda insanın oluşturacağı şeyler sınırlıdır. Bozkırda başka sınırlamalar vardır. Dağlık alanlarda başka sınırlamalar vardır. Ovalar, nehir kenarları belki en uygun şartları oluşturmakta dolayısıyla insanın yapıp etmelerini belirlemektedir. Dolayısıyla çöldeki hayat tarzı daha sonra gelen nesillerin hayat tarzını da belirlemektedir. Ovada nehir kenarında şehirler de bu şehirlere doğan insanların hayat tarzını belirlemektedir. Bu durumda insanın belirleyiciliği ne ölçüde söz konusudur. Bireyler olarak sınırlı belirleyicilik insanların bir araya gelmesi ve zaman içindeki birikimlerle önemli boyutlara ulaşmaktadır. İşte bu geniş yapıya bağlam demeyi uygun buluyorum.

Bağlamın bilgisi bugün nasıl elde edilebilir? Aslında bağlamı bilmemize yardımcı olacak çok sayıda disiplinin ortaya çıktığı düşünülebilir. Fakat bu disiplinlerin kavramlarına ve sorunlarına vakıf olmadan onlardan yeterince yararlanabilmek oldukça güçtür. Bir disiplinin kavramlarına ve sorunlarına bile vakıf olmak bir ömür aldığı düşünülürse birden çok disiplinli bir yaklaşımda bu yükün daha da artacağı aşikardır. Fakat bağlama dair çalışmalar yaparken bu disiplinlerden faydalanılabileceği gibi tarihin kendi bağlamı içinde ve kendi kavramları ile bu modern disiplinlerin yapmaya çalıştığına benzer bir çalışma yapılabilir. Nitekim tarihte şehir çalışılacaksa da tarihsel kavramlar birincil olarak kullanılıp ardından modern disiplinlerin kavramları da titiz araştırmaya tabi tutulup belli esaslar doğrultusunda kullanılarak şehrin bağlamının bilgisi oluşturulabilir. Antropoloji, sosyoloji, iktisat, halkbilim, mimari, folklor ve diğer bilim dallarından da yararlanarak şehir üzerine çok kapsamlı ve ayrıntılı çalışmalar yapıp tarihsel bağlamı ortaya konmaya çalışılabilir. Şehir tarihi çalışmalarında çok disiplinli yaklaşımların önemini dile getirilmesi bu yönde yapılacak çalışmaları teşvik edecektir (Tilly, 1996; Uğur, 2020).

Bağlamın bilinebilmesinde büyük bir katkısı olacak olan multidisiplinerliğin öne çıkan özellikleri şöyle sıralanabilir: J. T. KLEIN'a (1990: 56, 58) göre multidisiplinerlik bütünleşmeden disiplinlerin yan yana gelmesidir. Ortak bir ortamı paylaşan eğitimci, ortak bir konuda üzerinde çalışan araştırmacı ve uygulayıcı bile olsalar farklı bakış açılarını koruyarak disiplinler olarak kalmaya devam ederler. İlişkiler etkileşimli değil iki taraflı ve ekleniktir. Özellikle de çok sınırlıdır. Gerçek bir dayanışma, belirgin bir ilişki ve eklektizm de yoktur. Bir araya gelen disiplinler değişmez ve zenginleşmez. Multidisiplinerlikte çok sayıda disiplinin çalışmaya katkıda bulunması ve probleme yoğunlaşması daha kolay sağlanabilmektedir. Katılım kolaylığı ve disiplinler arasındaki malumat aktarımının desteklenmesi oldukça önemli hususlardır. Daha önce yapılan tespit ve değerlendirmeleri derleyen başka bir çalışmaya göre multidisiplinerliğin öne çıkan özellikleri şunlardır: Birden fazla disiplinin üyeleri bir projenin kendilerini ilgilendiren yönlerini birbirinden bağımsız, kendi disiplinlerinin metotlarıyla, kendi disiplinlerinin sınırlarını aşmadan, sentez yapmadan, kendi rollerine sadık kalarak çalışırlar. Sonuçta da her bir disiplinin bilgi birikimi diğer disiplinlerin bilgi birikimine eklenir. En sonunda da bulgular bir değerlendirmeyle özetlenir (Choi ve Pak, 2006: 356). Multidisiplinerliğin bu özellikleri, disiplinlere sıkı sıkıya bağlı muhafazakar araştırmacıların herhangi bir şey üzerine çalışmasını teşvik edebilir. Çünkü katı disipline bağlı araştırmacıların interdisipliner ve transdisipliner çalışmalar içinde yer almaları kolay olmamaktadır. O yüzden katı disiplin anlayışının hala hakim olduğu Türkiye'de tarihi konularda farklı disiplinlerden araştırmacılar multidisipliner çalışmalar yapabilirler.

Tarihteki herhangi bir şeyin bağlamının bilgisine ulaşmada multidisipliner çalışmalara neden ihtiyaç duyulmaktadır? Tarihçiler kendileri tarihi araştırmalarının tamamını tek başlarına yürütebilirler mi? Bu tarih araştırmalarındaki anlayışa bağlı olarak değişen şekilde cevaplanabilir. Eğer geleneksel anlamda sadece kaynak kitaplardan ve arşiv vesikalarındaki malumatın kendine özgü bir anlatı ile kaleme alınması kastediliyorsa bunu tarihçiler 19. yüzyılın başından beri yapmaktalar. Hatta modern öncesinde de kısmen gözlem ve büyük ölçüde kaynak kitaplara ve arşiv belgelerine dayanarak tarih eserleri verilmektedir. Bunu bir tarihçi tek başına yapabilmekteydi ve yapmaktadır. Fakat tarihin bu metinleri dışındaki bağlamı esas aldığınızda durum değişmektedir. Bağlam her zaman tarihçilerin tek başlarına hakim olabileceği ve çözümleyebileceği bir alan değildir. Bütün olarak yaklaşıldığında çok disiplinli çalışmalarla ancak anlaşılabilir. Fakat parçalı bir şekilde ele alındığında iktisadi, sosyal, antropolojik ve kültürel, dini boyutlar birbirinden farklı disiplinlerde araştırmacılar kendi disiplinleri içinde bir araya gelerek tarihteki herhangi bir şeyi inceleyebilirler. Bu incelemeler sonucunda elde edilen veriler bir araya getirilebilir. Bu bir kitap haline getirilebilir. Daha sonra farklı disiplinlere hakim araştırmacılar bu çalışma sonuçlarını ortaya koyan yayınlardan yararlanarak tarihsel bağlam hakkında daha zengin bir bilgiye ulaşması mümkün hale gelebilir.

Yukarıda değinildiği gibi tarih disiplini içinde sadece metinlerdeki malumat uygun bir dille bir araya getirildiğinde tarih çalışmaları sınırlı kalacaktır. Bir süre sonra tarihi şeyler hakkında

metinlerdeki malumatın tamamı bir araya getirilmiş olacaktır. Halbuki geçmişi anlamada bu oldukça sınırlı bir faaliyet olduğu apaçıktır. Çok disiplinli çalışmalarla bağlam çalışıldığında tarihe dair bilgimiz inanılmaz ölçüde zenginleşecektir. Burada çok disiplinli araştırma yapma alışkanlığının edinilmesi önemli bir sorun olarak karşımıza çıkmaktadır. Özellikle birlikte bir konu üzerinde çalışma yürütme alışkanlığı edinmemiş araştırmacıların olduğu kurumlarda multidisipliner çalışmalar en uygun yaklaşım olarak görünmektedir. Multidisipliner çalışmalar ayrıca araştırmacıların yaptıkları çalışmaların sınırları birbiri içine girmediği için çalışmalarda kimin ne kadar katkısı olduğu da belli olmaktadır. Bir disiplinin çok sınırlı ölçüde katkı yaptığı durumlar da başa bir disiplinin de çok fazla katkıları da belirgin bir şekilde ortaya çıkmaktadır. Multidisipliner çalışmalarda karşılaşılabilecek en önemli sorun ise bağlamın bütün olarak anlaşılabilmesidir ve çalışmaların tekrar bir bütün olarak değerlendirmeye tabi tutulması gerekliliğidir. Çok disiplinli çalışmalardan interdisipliner ve transdisipliner çalışmalarda ise metotların ve kavramların iç içe geçmesi sebebiyle kavramların indirgenerek anlaşılması ve kullanılması sorunu ile karşılaşmaktadır. Multidisipliner çalışmalarda ise bu önemli eksiklik görülmemektedir. Multidisipliner çalışmaların avantajlarından biri de üzerinde çalışılan tarihi şeyi ilgilendiren disiplinlerin araştırmacılarının aynı kurumlarda hatta aynı şehirlerde bulunmalarına gerek olmamasıdır. Bu da yetkin araştırmacılar arasında akademik birliktelikler oluşturmayı kolaylaştırmaktadır.

Burada multidisipliner çalışmalara birkaç örnek verecek olursak tarihi bir şey olarak bir savaş için en uygun çalışma multidisipliner çalışmadır (Alvargonzalez, 2011: 392). Savaşın geçtiği ortam coğrafyacıların yüzey araştırmaları ve arkeologların yer altı araştırmaları ile yürütülebilir. Bunlara bölgeden bulunabilecek paraların değerlendirmesinde nümizmatlar çalışabilir. Yine ok uçlarının, sikkelerin, kimyasal analizlerinde metalürji alanında uzmanlardan katkı yapabilirler. Yöredeki insanlarla konuşmalar halkın dilinde korunan anlatılar antropologlar veya halkbilimci tarafından ortaya konabilir. Arazinin durumunun savaşın gidişatını nasıl etkilemiş olabileceğini yine coğrafyacıların yapacağı çalışmalarda ortaya çıkarılabilir. Tarihi metinlerde farklı dillere hakim dilcilerden faydalanılabilir ya da o dillere hakim tarihçilerden faydalanılabilir. Fakat dilbilimsel analizler için dilbilimcilere ihtiyaç vardır. Dilbilimcilerin metinler üzerinde yapacağı çalışmalarla yöredeki insanlar üzerine antropologların ve halkbilimcilerin yapacağı çalışmalar karşılaştırılarak daha sonra üst çalışmalar yapılabilir. Özellikle savaşa katılan tarihçilerin ve gözlemcilerin kayıtlarının dilbilimciler tarafından analizleri önem arz etmektedir. Çünkü tarihçilerin fark edemediği çok önemli ayrıntıları dilbilimciler yakalayabilir. Görüldüğü gibi yazılı kaynaklarda bir kitapta olup bitenler anlatılacakken Malazgirt Savaşı hakkında geniş bir külliyat oluşturulabilir.

Göçebe hayat yaşayan Türkmenlerin tarihi söz konusu olduğunda da multidisipliner bir çalışmaya ihtiyaç vardır. Yazılı kaynakların yine tarihçiler, filologlar ve dilbilimciler tarafından değerlendirilmesi gerekmektedir. Ayrıca Türkmenlerin yaşadıkları coğrafyalar coğrafyacılar tarafından araştırılması gerekmektedir. Hangi coğrafyalarda yoğunlaştıkları dikkatle değerlendirilmelidir. Göçebeler coğrafya ve iklime sıkı sıkıya bağlı olarak yaşarlar. Bu açıdan coğrafyacıların ve iklim bilimcilerin multidisipliner bir çalışma yürütmeleri gerekmektedir. Yine günümüze kadar gelmiş göçebe yaşamaya devam eden Türkmenler varsa onlar üzerinde yapacağı antropolojik bir çalışma Türkmenlerin tarihi bağlamını anlamamıza büyük katkısı olacaktır. Sadece göçebe Türkmenler değil aynı coğrafyalarda başka göçebe topluluklara dair antropolojik veriler Türkmenler ile ilgili bazı tahminleri yapmamızı sağlayacaktır. Nitekim bir çadırılık ailenin günlük, aylık ve yıllık tüketeceği hayvansal ürünlerin miktarı tespit edilebilir. Antropoloji daha çok modern zamanlardaki kabileler ve kültürler üzerine çalışmakla birlikte kabilelerin hayatlarının modern zamanlarda da çok büyük değişikliğe uğramadığı için verilerini tarihteki kabileleri anlamak için kullanılabilir. Nümizmatlar Türkmenlerin darb ettirdiği sikkeleri inceleyebilir. Göçebe Türkmenlerin günümüze kadar gelmiş tarihi anlatıları edebiyatçılar ve yine halkbilimciler tarafından çalışılabilir. Daha farklı disiplinler göçebe Türkmenler hakkında multidisipliner çalışmalar

yürütebilirler. Çünkü göçebe Türkmenlerin tarihi özellikle tarihi bağlamları bir disiplin olarak tarihi aşan boyutlardadır.

Sonuç olarak denilebilir ki aslında modern öncesinde bir disipline bağlı olarak çözüm üretme modern dönemdeki gibi değildi. Bilginler birden çok disipline hakimdi. Modern dönemde tek disiplin kutsanır oldu ve bu 20. yüzyılın başlarına kadar bu anlayış hakim oldu. O zamanki söylem her bir disipline iyi uzmanlar yetiştirmek ve bu uzmanları bir araya getirmek bir çok sorunun çözümünü kolaylaştıracaktı. Bu anlayışın bizim gibi ülkelerde 21. yüzyılın başına kadar sürdü. Multidisipliner çalışmalar da aslında bu yaklaşımın bazı değişikliklerle sürdürülmesidir denilebilir. Bir disipline bağlı kalarak çalışmalar yürütmek bilinebilen insanlık tarihi göz önünde bulundurulduğunda modern dönemin belli bir zaman dilimine özgü olarak kalmıştır. Multidisipliner çalışmaların veya yaklaşımın bizim gibi ülkelerde interdisipliner ya da transdisipliner çalışmalara geçişten daha kolay bir geçişi mümkün kılacaktır. Multidisipliner çalışma şeklinde her bir disiplinin uzmanının kendi yöntemleri ile çalışmalarını yürütebildiği, disiplinler arasında tam bir sentez yapılmadığı ve tek disiplinli dönemdeki uzmanlık anlayışını büyük ölçüde koruduğu için tek disiplinden multidisipline geçiş daha kolay olabilir. Özellikle tarihe ait herhangi bir şeyin bağlamının bilgisi için yapılacak çalışmalarda multidisipliner çalışmaların büyük katkısı olacaktır.

KAYNAKÇA

Alvargonzalez, D. (2011). Multidisciplinarity, interdisciplinarity, transdisciplinarity, and the sciences. *International Studies in the Philosophy of Science*, 25(4), 387-403.

Choi, B. C. K., Pak, A. W. P. (2006). Multidisciplinarity, interdisciplinarity and transdisciplinarity in health research, services, education and policy: 1. Definitions, objectives, and evidence of effectiveness, *Clin Invest Med*, 29(6), 351-364.

Fay, B. (2001). *Çağdaş sosyal bilimler felsefesi*. (İsmail Türkmen, Çev.). İstanbul: Ayrıntı Yayınları. (1996)

Grimal, P. (2012). *Mitoloji sözlüğü: Yunan ve Roma*. (Sevgi Tamgüç, Çev.). İstanbul: Kabalca Yayınevi. (1951).

Kenny, A. (2021). *Antik felsefe*. (Serdar Uslu, Çev.). İstanbul: Küre Yayınlar. (2007).

Klein, J. T. (1990). *Interdisciplinarity: history, theory, and practice*. Detroit: Wayne: State University Press,

Peacock, A. C. S. (2010). *Early Seljuq history: A new interpretation*. London: Routledge Taylor and Francis Group.

Polat, M. S. (2007). *Moğol istilasına kadar Türkiye Selçukluları'nda içtimai ve iktisadi hayat*. (Yayımlanmamış doktora tezi), Marmara Üniversitesi, İstanbul.

Polat, M. S. (2012). Osmanlı öncesi Türkiye tarihi yazımında yaklaşım sorunu. Zeki Dilek vd. (Ed.). *38. ICANAS Internationaal Congress of Asian and North African Studies. 10-15.09.2007 Ankara/Türkiye içinde*. (Cilt. V, s. 2517-2533). Ankara. Türk Tarih Kurumu Yayınları.

Pryor, J. H. (2004). *Akdeniz'de coğrafya, teknoloji ve savaş: Araplar, Bizanslılar, Batılılar ve Türkler*. (F. Tayanç ve T. Tayanç, Çev.). İstanbul: Kitapyayınevi. (1988).

Tilly, C. (1996). What good is urban history? *Journal of Urban History*, 22(6), 702-716.

Uğur, Y. (2020). Tarihçilikte "mekanın yeniden keşfi": Osmanlı şehir çalışmaları için öneriler. *İdealKent Dergisi*. 11(30), 678-700

Bilimler Tarihi ve Prof. Dr. Fuat Sezgin Üzerine Bir Değerlendirme

Mehdi YENİDOĞAN¹

Giriş

Yüzyıllardır varlığın manasını aramaya çalışan insanoglu, bunu genel olarak dört temel bağlamda açıklamıştır. Bunlar; Bilim, Felsefe, Sanat ve Din şeklinde sıralanır. Bunu bir metaforla açıklayacak olursak; bir çeşit yemeğin tanımlanmasında bu dört paradigmanın bakış açılarını gözlemek mümkündür. Akşama yenilecek bu yemeğe, ilk olarak bilimsel bakış açısıyla yaklaştığımızda şu şekilde bir izahat karşımıza çıkabilir: Bu yemek, canlılara gerekli olan besinlerin yine canlıların gereken miktarda sindirebilmesi için var olan bir gıdadır. Bilim, bu yemeğin vitaminlerini, aminoasitlerini, varsa protein ve karbonhidratlarını inceler. Burada gayet somut ve mekanik bir anlatım göze çarpar. Felsefe ise aynı yemeği daha soyut bir anlamda açıklamaya çalışır. Bu yemeğin tarihçesini, nasıl yapıldığını veya insanın bunu yerken neler hissettiğini incelemeye ve anlatmaya çalışır. Kişilerin neden bu yemeği tercih ettiklerini veya etmediklerini sorgular. Öte yandan sanatsal bir bakış açısıyla bu yemek bambaşka bir hal alabilir. Aynı yemek bu sefer, sanatsal bakış açısında sunumuyla ve görselliğiyle dikkat çeker. Görüntüsü, kokusu, tadı ve sunuş şekilleriyle bu yemek bambaşka bir anlam ifade eder. Son olarak dini bir bakış açısında bu yemek tamamen farklı bir hale bürünür. Bu yemeğin yenmesinin dinen uygun olup olmadığı, hangi malzemelerle yapılırsa yenebilir hangileriyle yapılırsa yenilemez olduğu açıklanır. Ne kadar veya ne amaçla yenmesi gerektiği gibi hususlar dini bir bakış açısıyla ortaya konulur.

Bu dört alanın birbirleriyle bütüncül bir ilişkisi söz konusudur. Biri olmadan diğerinin bir anlamı kalmayacaktır. İşte aynen bu yemek örneğinde olduğu gibi, bir olaya ve olguya sadece bir bakış açısıyla yaklaşmak, olayın kendisini eksiltecektir. Diğer bir ifadeyle bu durum, yaşamda insanın mana arayışını eksiltecek ve kişinin yaşamını sınırlandıracaktır. Hatta belki de anlamsızlaştıracaktır.

Bu dört temel unsurdan bilimi ele aldığımızda bunun tanımını şu şekilde yapabiliriz: Bilim, geçerliliği kabul edilmiş somut bilgiler bütünü olarak nitelendirilebilir. Bilimde bugün geçerliliği olan bir durumun, yarın geçerliliği sonlanabilir. Yani, bilimin ispatlanabilir ve çürütülebilir olması en önemli özelliklerinden biridir. Bilimde ortaya bir tez atılır ve karşılığında antitez sunulur. Antitezi geliştirilmediği müddetçe, ortaya atılan bu tezin doğruluğu kabul edilmektedir. Diğer bir ifadeyle bilim, ortaya bir kuramın atılması ve bu kuramın test edilebilir olması gerekliliğini taşır. Deney ve gözlem yoluyla bilimsel metotlar geliştirilebilir. Bundan dolayı her geliştirilen metotla, bu ortaya atılan kuramlar da gelişebilir veya tamamen geçerliliğini yitirebilir. Keşfedilen yeni bilimsel kanıtlar, eskisini ortadan kaldırabilir. Bu durum bilimsel teori için geçerli iken, bilimsel yasalarda böyle bir değişkenlikten söz edemeyiz. Adından da anlaşılacağı üzere yasa kavramı devreye girdiği için, artık bu durum değişmez ve doğruluğu kesin bir hal almaktadır. Tabii bu durumda dahi, yüz yıllar içerisinde ortaya çıkan yeni bulgularla birlikte bazı bilimsel yasalarda değişkenlik görülmüştür. Ya da yine yeni bulgular keşfedildikçe, belli bilimsel yasalar geliştirilmiştir.

Bundan yüzyıllar önce dünyanın şekli hakkında veya uzay hakkında çeşitli bilgiler ortaya atılıp tartışılırken, günümüzde dünyanın şeklinin artık dünya dışından görüntülerle nasıl olduğu apaçık

¹ Yazma Eser Uzmanı ve Prof. Dr. Fuat Sezgin ve Dr. Ursula Sezgin Bilimler Tarihi Kütüphanesi Müdürü, İstanbul Üniversitesi, Yakınçağ Tarihi Anabilim Dalı

bir şekilde ortaya konmuştur. Ya da her geçen gün uzayla alakalı yeni bir bilginin literatüre girmesiyle, yeni gezegenler ve hesaplamalar ortaya çıkmaktadır.

1. Bilimsel ve Sosyal Bilgiler ile Bilim ve İlim Arasındaki Farklılıklar

Geçmişte ortaya atılan tezler, yeni geliştirilen bilimsel verilerle bugün tam tersi hale dönüşebilmektedir dedik. Bunun en önemli örneklerinden biri, insana faydalı olan besinler konusunda karşımıza çıkmaktadır. Yumurta tüketimiyle ilgili son yüzyılda gerçekleştirilen araştırmalar tamamen farklılık göstermektedir. Örneğin; 2015 yılında yapılan bilimsel incelemede konunun uzmanları, yumurta tüketiminin artmasının meme kanseri riskini arttırdığını öne sürdüler (Marchand & ark., 2015). Öte yandan 2021 yılında yapılan bilimsel başka bir analizde ise, yumurta tüketimi ile meme kanseri arasında anlamlı bir ilişki bulunmadığı iddia edildi (Barati-Boldaji, R. & ark., 2021). Bu konuda ortaya atılan iddialar düzenli olarak birbirini çürütür niteliktedir. Bu tezler ve antitezler tereyağı, süt gibi gıdalarda da karşımıza çıkmaktadır.

Bu noktada, bilimin yorumlanması meselesi devreye girer. Günümüzde Bilimsel Bilgi ve Sosyal Bilimler iki ayrı kavram olarak düşünülmektedir. Sosyal Bilimler her ne kadar son yüzyıllarda popülerliğini arttırsa da, bunun Antik Yunan'dan itibaren süregelen bir gerçeklik olduğunu göz ardı etmememiz gerekir. Felsefeyi, Sosyal Bilimler'in bir parçası olarak düşündüğümüzde, dolaylı olarak Sosyal Bilimler'i de Bilimsel Bilgi'nin yorumlanması ve Bilim olarak düşünmemiz gerekecektir. Bilimsel Bilgi'yi nesnel olarak düşünecek olursak, bunun öznel yorumlanış biçimi, bilimin gelişmesine katkı sağlayan en önemli unsurlardan biri olmaktadır. Dolayısıyla bir medeniyetin bilime olan katkısı, bilginin yorumlanış şekli olarak açıklanabilir. İnsanlık devam ettiği müddetçe, bu sürecin durması söz konusu değildir. Sadece bazı dönemlerde yavaşlaması, bazen de hızlanması durumu söz konusu olabilir.

Öte yandan İlim kavramını ayrı bir kategoride değerlendirmemiz gerekmektedir. İlim kelimesini; farkındalık oluşturan soyut bilgi olarak tanımlayabiliriz. Buna ilaveten İlim'i, kişiyi dününden daha iyi bir konuma getiren ve kişide farkındalık oluşturan bilgiler bütününe verilen ad olarak düşünmek mümkündür. Bu noktada soyut ve somut kavramlarına değinmekte yarar olacaktır. Fark edildiği üzere Bilim'e somut, İlim'e ise soyut bilgi sınıflandırılması yapıldı. Bu da demektir ki evrende somut yasalar olduğu gibi, soyut yasalar da mevcuttur. Nasıl ki bilimin yüzyıllar önce ispatladığı Yerçekimi Yasası gerçekliğini ve geçerliliğini koruyorsa, aynı şekilde evrende soyut yasalar da vardır. Bu soyut yasalar, insan ilişkilerini ve iletişimimizi düzenlemeye yardımcı olurlar.

Bu noktada bir yol ayrımıyla karşı karşıya kalmaktayız. Ünlü filozof Francis Bacon'un da dediği gibi ya doğayla mücadele edeceğiz ve onu kendimize boyun eğdireceğiz ya da hayatı bir yardımlaşma ve dayanışma olarak düşüneceğiz. Bacon her ne kadar mücadeleden ve bir boyun eğdiristen söz etse de, bunu gerçekleştirmenin yolunun doğa yasalarına uyumlanmaktan geçtiğini belirtmek zorunda kalmıştır (Bumin, 2021). Hatta tüm evrenin insana hizmet için var olduğunu da ifade etmekten geri durmamaktadır. Diğer görüşte yer alan dayanışma ve yardımlaşma düşüncesi ise kişinin çevresine olan muhtaçlığını ortaya koymaktadır. Var oluş, kişinin çevresiyle olan münasebetine bağlanmıştır. Bunun da yolu, yardımlaşma ve dayanışmadan geçer (Uludağ, 2018). İşte bu noktada iletişim ve ilişkinin rolü ortaya çıkmaktadır. Karşılıklı ihtiyaç giderme şeklinde tanımlayacağımız ilişki kavramını, ancak sosyal bilimlere yakın olan İlim'le ve soyut yasalarla açıklayabiliriz. Bu soyutluk üzerine daha çok yoğunlaşarak, ilişki ve iletişimimizi güçlendirmemiz olasıdır. Aksi halde bilimin somutluğuyla bu konuda ilerlemek mümkün değildir. Ancak yine de bilimsel yasaların yol göstericiliğini de göz ardı etmememiz gerekmektedir.

Bugün İstanbul Boğaz'ından geçen bir geminin normal şartlarda batmamasının nedenini “Suyun Kaldırma Kuvveti” yasasıyla açıklarız. Yarın Büyük Okyanusta geçerken, aynı gemiyi

suyun kaldırmama ihtimalini düşünemeyiz. Çünkü bu yasanın, aynı hava ve basınç şartlarında yeryüzünün her yerinde aynı sonucu vereceğini biliriz. İşte aynı bu bilimsel yasada gördüğümüz kaideyi, soyut yasalarda da gözlemlemek mümkündür. Örneğin; sosyal araştırmaların neticesinde, iletişimde miktarın artması, bir başka ifadeyle kelimada aşırılığa gidilmesi durumunu, normal şartlar altında dünyanın neresinde uygularsak uygulayalım, muhataptaki olumlu etkiyi azaltacağı sonucunu verecektir. Bu durum, muhatabımızın Hans, George veya Abdullah olmasına göre değişiklik göstermeyecektir. Bu durumun, uzun veya kısa vadede herkeste aynı etkiyi oluşturacağını, bunun aksinin oluşmayacağını söylemek mümkündür.

Buraya kadar bahsedilen tüm bu farklılıkların ve kaidelerin, aslında Bilim Felsefesinin konusu olduğunu belirtmekte yarar var. Bilimin gelişim süreçlerinde Bilim Felsefesinin rolü çok büyüktür. Bilimin tarihsel gelişimi, Bilim Felsefesinin bilimi yorumlayış şeklini belirlemiştir. İşte Bilimler Tarihi, tam da bu noktada devreye girmektedir. Kısacası Bilim Tarihi, Bilim'in ortaya çıkışını, tarihsel süreçlerini, hangi evrelerden geçtiğini ve ne gibi değişimlere uğradığını inceler. Tüm bu değişimler ve yorumlamalar, insanlığın temel ihtiyaçlarından kaynaklanmaktadır (Ural & ark., 1994).

2. Prof. Dr. Fuat SEZGİN'in Bilimler Tarihi'ne Katkıları

Yüzyıllardır gelişmekte olan Bilim kavramının araştırılması, son yüzyıllarda popülerliğini arttırmıştır. Bu doğrultuda üniversitelerde kürsüler kurulmuş ve dünya çapında akademisyenlerin ilgisini çekmeye başlamıştır. İşte bu kişilerden biri, Bilimler Tarihi alanında dünyaca ünlü bilim insanı olarak 2018 yılında aramızdan ayrılan Prof. Dr. Fuat SEZGİN'dir. 94 yıllık yaşantısında Bilimler Tarihi alanına kazandırdığı sayısız çalışma ve bu alanda gerçekleştirdiği öncü adımlarıyla adından söz ettirmektedir. Kendisinin bilimler tarihini tanımlaması şu şekildedir: “Bilimsel bilgi tek bir milletin tekelinde olamaz ve çağları aşan bir tevarüs şeklinde süregelen bir süreçtir” der hocamız (Sezgin, 2017). Kimi medeniyetler daha az kimileri daha fazla olmak kaydıyla, geçmişte tüm medeniyetler bu anlayışa katkı sağlamıştır. Bu anlayıştan yola çıkarak, Bilimin ortak bir miras olduğunu ve bu mirasa tüm medeniyetlerin dönem dönem katkı sağladığını unutmamak gerekir. Hal böyle olunca, Bilim kavramını sadece bir medeniyete hasretmek ya da “Avrupa sayesinde gelişmişlik düzeyi arttı” gibi ifadeler yersiz olmaya başlıyor.

İslam medeniyetine miras yoluyla Latin kültüründen, oraya da Babil ve Mezopotamya Uygarlıklarından geçen Bilim'in İslam kültürüne geçişi çeviri hareketleriyle gerçekleşmiştir. 100 yıldan fazla süren bu çeviri hareketlerinin neticesinde Bilimsel faaliyetler, 800 yılı aşkın bir süre İslam kültürü hakimiyetinde sürmüştür. Bu noktada Abbasi Halifesi el-Memun'un kurmuş olduğu çeviri hareketlerinin gerçekleştirilme mekanizmaları (Beytü'l Hikme) büyük önem taşır (el-Atrakci, 1980).

Medeniyetler, bilime katkı yaptıkları gibi, Bilimler Tarihi'ne de Fuat Sezgin'in katkıları çığır açıcudur (Tareq, 2017). Yukarıda bahsettiğimiz üzere, bilimde yeni veriler ortaya çıktıkça önceki bilginin geçerliliği de anlamını yitirmeye başlar. İşte bunun en önemli ve can alıcı örneğine, 1980'li yıllarda Fuat Sezgin'in Topkapı Sarayı'nda bir yazma eserin arasında bulunduğu Halife Me'mun haritası ve Amerika'nın keşfinde rastlarız. Fuat Sezgin, tam bir hazine avcısı gibi, unutulmuş, kimsenin bulamadığı çok önemli bilgileri saklandıkları yerlerden çekip çıkaran bir ilim insanıdır. 1984 yılında Topkapı Sarayı Kütüphanesi'nde çalışırken keşfettiği bu harita, tarihin bilinen en eski küresel dünya haritasıdır (Sezgin, 2012). Bu harita, Kristof Kolomb'un keşfi sayılan Amerika'nın, öncesinde Müslüman denizciler tarafından keşfini gösteren ve Abbasi Halifesi el-Me'mun'un görevlendirdiği 70 alim tarafından çizilmiştir. Bu haritanın günümüze ulaşan en eski nüshası, Fuat Sezgin'in 1984 yılında bulunduğu nüshasıdır. Yaptığı yoğun çalışmalar neticesinde bu haritayı keşfeden Fuat Sezgin için bu heyecan verici bir hadisedir. Zira o zamana kadar, hatta bu bilgiyi duymayanlar için halen dahi Amerika'nın ilk olarak Kristof Kolomb tarafından keşfedildiği sanılmaktaydı.



Şekil 1. 7. Abbasi Halifesi El-Me'mun'un Dünya Haritası (M.S 786-833)

Bu arada Sezgin, bu haritayla birlikte farklı bir tespite de ulaşmıştır. O da ekvator uzunluğunun hesaplanması konusudur. Halife el-Me'mun, yapılmasını istediği dünya haritası için her şeyden önce ekvatorun $1/360$ 'ından ibaret bulunan bir boylam derecesinin gerçek uzunluğunun ölçülmesi ile bir grup bilgini görevlendirmiştir. Onlar 9. yüzyılın başlarında Kuzey Irak'taki Sincar ovasında, sonra da Kuzey Suriye'de Tedmo'da usturlaplarla, çubuk ve ip kullanarak bu işi gerçekleştirmişlerdir. Bu bilgiler, çok sayıda ölçme tekrarlarının sonuçlarının ortalaması olarak, bir boylam derecesinin uzunluğunu $56 \frac{2}{3}$ mil, yani ekvatorun uzunluğunu 40.000 km'ye yakın buldular. Sezgin'e göre Modern coğrafyanın tanıdığı ekvator uzunluğu, bu çok titiz yürütülen bilimsel çalışmanın sonucuna dayanmaktadır (Temurçin, 2016) .

Bunun yanı sıra Fuat Sezgin, yine Amerika'nın keşfiyle ilgili gerçekleştirdiği araştırmalarında farklı bilgilere ulaşmaya devam etmiştir. Bir diğer önemli tespiti, meşhur Piri Reis haritası hakkında olmuştur. Bu haritanın aslının, 1474 yılında Floransa'dan Lisbona'ya Paolo Toscanelli tarafından gönderilen Kristof Kolomb'un batıya doğru seyahatini sağlayıp, bazı ilaveler yapılmış bulunan Arapça haritadan ibaret olduğu anlaşılıyor (Sezgin, 2007).

Sezgin'in bir diğer keşfi, Cebir'in kurucusu sayılan Yunanlı bilgin Diophantus'un (MS. 3. yy.) kayıp olan ciltler halinde eserlerini 1968 yılında ilmi bir ziyaret için gittiği İran'da bulmasıdır (Tekiner, 2019). Büyük bir emekle keşfettiği bu eserin, o zamana değin nerede olduğu bilinmemektedir.

Aynı şekilde hadislerin sözlü değil yazılı gelenekle günümüze geldiği gerçeği ise Fuat Sezgin'in en önemli iddialarından biridir. Bilhassa Avrupalı oryantalistlerin savunduğu üzere yakın zamana kadar, Hz. Muhammed'in ifade ettiği Hadislerin günümüze sadece sözlü olarak ulaştığı bilgisi yer almaktaydı. Ancak Sezgin, 1953 tarihinde yazdığı Buhari'nin Kaynakları adlı doçentlik tezinde bu durumun aksini iddia etmiştir. Yazma eserlerden edindiği bilgiler çerçevesinde, hadis rivayetinin yazılı kaynaklara dayandığını ve Buhari'nin bu hadisleri bir araya getirirken kendinden önceki yazma eserlerden faydalandığını ortaya koymuştur. (Sezgin, Buharinin Kaynakları, s.105.) Bu büyük bir

iddiadır çünkü özellikle Macar bir şarkiyatçı Ignaz Goldzhiher'in da sürekli vurguladığı gibi, Hadislerin şifahi olarak aktarıldığı bilgisi kabul görmüştü. Hatta bu bilgi, İslam aleminde dahi genel kabul görmüş bir bilgiydi. Ancak bu bilgi, Hadislerin sahihliği hakkında tartışmaları beraberinde getirmiştir (Hansu, 2019).

Bilimsel tezlerin, yeni bilgiler doğrultusunda değişime uğrama konusuna verilebilecek en yerinde örneklerden biri, hadis konusunda yaşanan bu gelişmeler olacaktır. Bu antitezi geliştirmeyi delilleriyle ortaya koymak ise, Fuat Sezgin'in başarısına verilecek önemli örneklerden biridir. Bu örnekler ve başarılar, Fuat Sezgin'in ilmi hayatına sığdırdıklarının sadece bir kaçı olarak görülebilir. Bunların dışında, gerek doktora tezinde tahkikini yaptığı Ebu Ubeyde'nin Mecazu'l Kur'an adlı eseri ve gerekse ömrünü adadığı 17 ciltlik Arap-İslam Bilimleri Tarihi adlı eserleriyle, çok daha önemli buluşları ve keşifleri mevcuttur. Bundan dolayı da kendisine zaman zaman "yitik hazinelerin kaşifi" gibi benzetmeler yapılmaktadır. Hatta Prof. Dr. İrfan Yılmaz, "Yitik Hazinenin Kaşifi" adlı bir eser kaleme almıştır.

3. Bilimler Tarihi ve Avrupa

Bilimler Tarihi'nde Avrupalıların intihallerine veya alıntı yapmayıp, daha önce keşfedilmiş bilgileri ilk defa kendileri keşfediyorlarmış gibi bir durumla sunmalarına çok sık rastlamaktayız. Buna en isabetli örnek yine bir Avrupalı bilim tarihçisinden gelmektedir. Matematikte Trigonometri konusunu, Aman bilgin J. Regiomontanus 15. yy.'da kendisinin keşfettiğini öne sürmüştür. Ayrıca bu konunun ilk temel kitabını kendisinin yazdığını iddia etmektedir. Ancak 1900'lü yılların başlarında Matematik alanında ün yapmış bir tarihçi olan Anton von Braunmuhl, bu bilginin tamamen asılsız olduğunu, aslında Trigonometri'nin öncüsünün 13. yy.'da yaşamış ünlü İslam bilginini Nasıruddin et-Tusi olduğunu belgelerıyla ispatlamıştır. Bu durum, Fuat Sezgin'in gözünden kaçmamış ve bunu ortaya çıkarmıştır (Sezgin, 2008).

Aynı durum Öklid'in geometri ve matematik konularında da karşımıza çıkar. Bilindiği üzere M.Ö. 300'lü yıllara ait Öklid'in matematik ve geometri bilgilerini daha sonrasında Ömer Hayyam, Cabir bin Hayyan, İbnü'l Heysen gibi çok ünlü İslam bilginleri geliştirmişlerdir. Ancak burada da yine bu bilginler ve eserleri yok sayılıp, bu konular sanki Rönesans ve Reformdan sonra hatta Aydınlanma Çağıyla ortaya çıkmış gibi gösterilmeye çalışılmıştır. Hatta yine 1700'lü yıllarda yaşamış bir Avrupalı bilgin olan J. H. Lambert, Heysen'in keşfettiği bazı geometrik buluşları kendisi keşfetmiş gibi ortaya koymuş ve yüzyıllarca bu bilgi bu şekilde bilinmiştir (Boyer, 2015).

Bu şekildeki örnekleri çoğaltabiliriz. 15. ve 16. yüzyıllardan sonra Avrupa'da bu örnekler bir hayli fazladır. Hatta diyebiliriz ki Avrupa için intihal, bir gelenek haline almıştır. Görüldüğü üzere başarı, şayet başkalarının emekleriyle elde edildiyse, bunu yapan kişi ölse dahi arkasından gerçekler ortaya çıkacak ve dünya var olduğu sürece bu kişi intihal yapan bir kişi olarak anılmaya devam edecektir. Halbuki yaşadığı dönemde, döneminin en bilgin kişisi olarak bilinse dahi, eğer kişi elde ettiği başarıda bir bedel ödememişse veya emek harcamamışsa, er ya da geç bu durum ortaya çıkacaktır. Hatta bu durum bu kişiyi, hiçbir şey başaramamış bir insandan dahi daha kötü bir duruma düşürecektir.

Buradan anlaşılacağı üzere, zaman zaman sadece Türk veya İslam Tarihçileri değil, bizzat Avrupalı oryantalistler dahi bu intihalleri veya İslam medeniyetinin Bilimler Tarihinde yok sayılması durumunu ortaya çıkarmaktadırlar.

Bilimler Tarihi konusunda ya da salt bilim anlayışının medeniyetler çerçevesinde incelenmesinde ülkemizde içine düşülen iki farklı yanıyla karşı karşıya kalmaktayız. Bunlardan birincisi, tüm bilimsel faaliyetleri batıya hasretmek, ikincisi de geçmişte bilimsel faaliyetlerde ulaşılan zirve noktalarla övünüp bunların üzerine bir şey koymadan atalarının mirasıyla bir nevi cepten

yemek. Bu durumda hamasi bir bakış açısı ortaya çıkmaktadır. İşte tam da bu noktada Fuat Sezgin'in "Bilimler Tarihi'ni medeniyetlerin ortak mirası olarak görme" anlayışı devreye girer. Yani Sezgin'e göre bu düşünce çerçevesinde bir millet, bu ister batı olsun ister doğu olsun, "her şeyi biz yaptık veya biz bulduk" gibi bir algıyla hareket edemez (Sezgin, 2008). Milletler veya kişiler bu yanılıya düştükleri takdirde, akıbetlerinin "atasının mirasına konan bir mirasyedi" olarak gerçekleşmesi kaçınılmazdır. Yani hak edene hak ettiğini verme gerekliliği, sadece bilimsel başarılarında değil, tüm başarı algısında olmazsa olmaz bir kaide olarak karşımıza çıkmaktadır. Bunun önüne geçmek, diğer bir ifadeyle bilimin bu topraklarda gelişmesini sağlamak için hamasetten uzak, başarı odaklı bir zihniyetin gerekliliği aşikardır. Aksi halde geçmiş başarılarla övünmek, günümüzde karşı karşıya kaldığımız problemleri çözmede bize yardımcı olmayacaktır.

Hamaset ve mirasyedilik ise başka sıkıntıları beraberinde getiriyor. Bunun devamında ne yazık ki sahip olduğumuz bilginleri ve değerleri kaybetme durumuyla karşı karşıya kalma ihtimalimiz ortaya çıkıyor. Günümüzde beyin göçü olarak adlandırdığımız hadiseye çok dikkat edilmesi gerekiyor. Fuat SEZGİN, Aziz SANCAR, yine ünlü bilim tarihçimiz Adnan SAYILI, Oktay SİNANOĞLU gibi çok önemli bilim insanlarımızın, bu beyin göçü dediğimiz hadiseyle bu noktalara geldiklerini de unutmamak gerekir. Geçmişte yapılan hatalar, bir çok kıymetli bilim insanımızın yurt dışına gitmesine sebep olmuştur. Bunun önüne geçmek ve geçmişte yapılan hatalardan ders çıkarma gerekliliği gün gibi ortadadır. Buna sebep olan olumsuzlukları ortadan kaldırma gerekliliğimiz aşikardır.

Öte yandan Rönesans ve Reforma kadar Batı, nasıl ki bilimde büyük bir gerileme gösterdiyse, aynı şekilde İslam topraklarında da yüzyıllardır aksi yönde bir gerilemeyi müşahade etmek mümkündür. Bunu din veya sekülerlikle açıklamak mümkün değildir. Zira din, bir yaşam biçimidir. Dini bir bağnazlık aracı, bilimin önünde engel olarak göstermek çok yersiz olacaktır. Ama bunun yanında dini kullanarak başta dini müesseselere zarar vermek ve devamında sahibi olduğumuz medeniyetin ilmi inkişafına ket vurmak, bambaşka bir konudur. Bu bağnazlık zihniyetini hem dini hem de seküler çevrelerde görmek mümkündür. Dini kullanarak kendi bağnazlıklarını empoze etmek veya kendi ideolojilerini kullanarak sekülerliği ve bilimi tartışılmaz bir konuma sokmak, aynı bağnaz zihniyetin iki farklı sonucu olarak ortaya çıkmaktadır. Ayrıca yine günümüz dünyasında kendi dilinde bilim yapılamaz gibi çarpık zihniyetlerle karşı karşıya kalmaktayız. Dil öğrenmek ve bilim yapmayı birbirine karıştırma gibi bir yanılı söz konusudur. Bu da devamında, sahip olduğumuz coğrafyada ortak bir bilim dili oluşmamasına sebebiyet vermektedir. Ne kadar yabancı terimler kullanılırsa, bilimsel seviyemizin o kadar yükseleceği gibi çok çarpık bir anlayış, ne yazık ki bizim kültürümüze yerleşmiş bulunmaktadır. Ne kadar anlaşılmaz ifadeler kullanılırsa o kadar havalı olunur, gibi bir zihniyetin sonucunda bilimin gelişmesi mümkün gözükmemektedir.

Aslında bu ve benzeri durumlara sebep olan şey, kitlel olarak bir şeyin doğruluğuna inanılması ve insanların irdeleme kabiliyetlerinin kaybolmasıdır. Çoğu zaman yaşamımızda çok ilginç durumlara şahit olmuşuzdur. Herkes yapıyor diye bir şeyleri yaptığımız veya bir şeyi yapmazsak başkaları tarafından ayıplanacağımız gibi durumlarla karşı karşıya kalmışızdır. Çoğunluğun bir şeyi yapıyor olması veya doğru olarak görmesi, o şeyin doğru olduğu anlamına gelmemektedir. Bilimsel yasaların dahi, günü geldiğinde nasıl çürütülebilir olduklarından bahsetmiştik. Kaldı ki öznel olan konularda, böyle bir genellemeden söz etmek pek mümkün olmamalıdır. Bunun en ilginç örneği, 1950'lerde Amerika Birleşik Devletleri'nde yaşanmıştır. O yıllarda Jean Shepherd adlı bir radyo programcısı, çok satan popüler kitap listelerini eleştirmektedir. Bu listelerin gerçeği yansıtmadığını ve tamamen kişilerin sürü psikolojisiyle veya yayınevlerinin ticari kaygıları sebebiyle bu eserleri meşhur ettiğini düşünmektedir. Bunu da başlattığı bir mizahla ispatlamıştır. Sunucusu olduğu radyo programında bir gece dinleyicilerine bir karar aldığını ve ertesi günü tüm dinleyicilerinin kitapçılardan olmayan bir kitabı istemelerini söylemiştir. Kitabın ismini ve yazarını da kafasından uyduran sunucu, kitabın ismini "I Libertie" yazarını da "Frederick R. Ewing" olarak belirlemiştir. Ertesi günü dinleyiciler kitapçılara giderek bu eseri yazarıyla birlikte

sorduklarında haliyle kitapçılar, böyle bir eserin kendilerinde bulunmadığını söylemişlerdir. Ancak istekler çok fazla olduğu için kitapçılar, tedarikçi firmaları ve yayınevlerini arayarak bu eseri araştırmaya başlamışlardır. Zamanla bu eser dilden dile yayılmış ve sanki böyle bir eser varmış gibi eser hakkında yorumlarda bulunulmaya başlanmıştır. Zamanla kimileri yazarını tanıdığını, gizemli biri olduğunu hatta eşini dahi tanıdıklarını belirttiler. Kimi de popüler olma uğruna eser ve yazarı hakkında hikayeler uydurmaya başlamıştır. Zamanla bu olmayan eser “The New York Times” gibi çok ünlü dergilere konu olmaya başlamıştır. En ilginç olan kısım ise, bu olmayan eserin kısa bir süre sonra en çok satanlar listesinde bir numaraya ilerlemesidir. Bir süre sonra, böyle bir eserin olmadığı ve bu radyo programcısının böyle bir şey uyarladığı ortaya çıkmıştır. Devamında bu programcıya bu isimde bir eser yazması teklif edilerek, bu şahıs bu isimde bir eser kaleme almıştır (Powell, 2015).

İşte bilimsel konularda dahi bu durumu zaman zaman gözlemlemekteyiz. Kimileri diplomasının veya önlüğünün arkasına sığınarak söylediklerinin doğruluğunu ispatlamaya çalışmakta, kimileri ise yabancı dilde terminolojik ifadeler kullandığı için, etrafındakiler tarafından alanının en mütehassısı olarak görülmektedir. Herkes yapıyor diye, yanlış doğru olmaz. İnsan, herkes öyle düşündüğü için kendisini de öyle düşünmeye zorlamamalıdır. Bunun da en önemli yolu irdelemeden geçer. Kişi, ancak kendisine anlatılanı irdelediği takdirde bu hatanın önüne geçebilir. Böyle olduğunda da gerçek bilim ortaya çıkar. Aksi halde bilimde tekamül yaşanması söz konusu değildir. Günümüzde bunu başarabilmek çok zor hale gelmiştir. Bunu başarabilenler ise deyim yerindeyse “körler ülkesinde gören göz” gibi olmuşlardır.

4. Prof. Dr. Fuat SEZGİN’in Türkiye’de Kütüphane ve Müze Kurması

Fuat Sezgin’in hayatı ve tüm düşüncesi bilim ve ilim yolunda ilerlemekle geçmiştir. Bu düşünceler çerçevesinde tüm hayatını ilim yuvalarında geçirmiş ve fırsatını bulduğunda da kendi ilim yuvasını kendi kurmaya gayret etmiştir. 1960 yılına kadar Türkiye’de çalışmalarını sürdürmüş ve çeşitli görevlerde bulunmuştur. Tüm bunlar ayrıntılı ve biyografik sıralamayla bir çok eserde çokça zikredilmiştir (Sezgin, 2017). Burada üzerinde durulması gereken konu, Sezgin’in ısrarla ve azimle amacı doğrultusunda ilerleme isteğidir. 1960 darbesinden sonra, isminin 147’likler listesinde yer alması ve devamında ülkeden ayrılmak zorunda bırakılması, onu ilmi çalışmalarını gerçekleştirmekten geri bırakamamıştır. Öncesinde alanının uzmanı Helmut Ritter’le tanışıklığı, Bilimler Tarihi alanına girişi ve amacını daha bu zamanlarda belirlediğini gözlemlemekteyiz. Bu amaç doğrultusunda, ömrü boyunca dünya genelinde sayısız kütüphane araştırmasında bulunarak ortaya bir şaheser koymuştur. Bu şaheserin adı “Geshichte des Arabischen Schrifttums”, “Arap-İslam Bilimleri Tarihi” dir. İstanbul Gülhane Parkı’nda, Almanya’dan getirip kurduğu kendi eserlerinden oluşan kütüphanesinin içerisinde, 17 ciltlik bu eserin 18. cildini yazarken rahatsızlanmış ve hastaneye kaldırıldıktan sonra 2018 yılının Haziran ayında vefat etmiştir. Bu eserin Türkçeye çevirisi şu anda İstanbul Üniversitesi Yabancı Diller Fakültesi tarafından yapılmaktadır ve sona gelmiştir.



Şekil 2. Prof. Dr. Fuat Sezgin, *Geschichte des Arabischen Schrifttums (Arap-İslam Bilimleri Tarihi)*, 1967-2014, 17 Cilt

Kütüphane, hali hazırda hocanın yaklaşık 30.000 eserini muhteva etmektedir. Bu eserlerin bir kısmını, ömrünün son yıllarında kütüphanede bulunduğu zaman dilimlerinde bazı yayınevlerinden temin etmiştir. Fuat Sezgin'in Almanya'daki enstitüsünden gelecek eserlerle birlikte kütüphanede yaklaşık 60.000 ciltlik bir eser kapasitesi oluşacaktır. Çok az bir kısmı Türkçe olan eserler arasında Çince, Japonca, Rusça, Urduca ve Çağatayca eserler de mevcuttur. Gerek katalog çalışması, gerekse ansiklopedik çalışmalar olsun, her biri kendi alanında yazılmış başucu eserleri olan bu koleksiyonlar, Prof. Dr. Fuat Sezgin'in bizzat çalıştığı ve elinden geçirdiği çok önemli eserlerdir. Bunun yanı sıra yine Almanya'da bulunan 10.000'e yakın mikrofilm arşivi ve bakımı Süleymaniye Kütüphanesi Şifahanesi'nde devam etmekte olan 100 civarı el yazma esere sahip olacak kütüphane, bilimler tarihi sahasında dünyada tek olma özelliğine sahip koleksiyon bir kütüphanedir (Yenidoğan, 2021). Dünyaca ünlü Süleymaniye Kütüphanesi'nin matbu şekli olarak düşünebileceğimiz bu kütüphanenin muhteviyatı, Fuat Sezgin'in ömrü boyunca dünyanın çeşitli yerlerinden temin ettiği ve bizzat kataloglamalarını kendisinin yaptığı eserlerden oluşmaktadır. Zaten Sezgin'in çalışmalarında Süleymaniye Kütüphanesi'nin rolü çok büyüktür.

1960 darbesinden sonra, isminin ihraç listesinde olduğunu öğrendiği günü ve devamında Süleymaniye Kütüphanesi'nin hayatındaki rolünü bizzat şu ifadelerle anlatır: "Yazıyor yazıyor diyen çocuklardan bir gazete aldım, açıp içini bir baktım ki 147'likler listesi diye bir liste var. Bu liste Üniversiteden ihraç edilenlerin listesiydi. Listeye göz gezdirdiğimde ismimi gördüm. İlk iş olarak hemen Süleymaniye Kütüphanesi'ne gidip, işime en çok yarayacak eserlerin listesini çıkarmak ve temin edebildiklerimin fotokopilerini temin etmek oldu. Sonrasında ise ilim yolunda devam edebileceğim yerleri araştırmak oldu. Çok sevdiğim memleketimden ayrılma düşüncesi beni çok üzmüştü. Ancak elden bir şey gelmezdi. Nedenini anlamadığım bir şekilde vatanımdan koparılyordum. Devamında birkaç ihtimal içerisinden en iyi olanı, yani Frankfurt Goethe Üniversitesi'ni tercih ettim." (Sezgin, 2017)

Gülhane Parkı'ndaki bu kütüphanenin öncesinde 2008 yılında yine Gülhane Parkı'nda İslam Bilim ve Teknoloji Tarihi Müzesi'ni kurmuştur. Bu müzenin kuruluş fikrinde, Almanya'da 1982 ve 83 yıllarında kurduğu J. W. Goethe Üniversitesi'ne bağlı İslam Bilimleri Tarihi Enstitüsü ve

Müzesi'nden esinlenmiştir. Modern bilimin nasıl geliştiğini anlatan bu müzede 9. Ve 16. Yüzyıllar arasında İslam bilim insanlarının icatları sergilenmektedir. 600'e yakın maket ve model bulunan bu müzede Astronomi'den Mimari'ye Denizcilik'ten Kimya'ya tüm bilim dallarında eserler mevcuttur. Bu müzenin kitaba dökülmüş halini, yine Sezgin'in özenle hazırladığı beş ciltlik İslam'da Bilim ve Teknik adlı eserinde görmek mümkündür. İngilizce, Fransızca, Almanca ve Türkçe olmak üzere dört dilde hazırlanmış olan bu eserde Sezgin, müzede gösterdiği tüm eserlerin ve daha fazla icadın tarihçesine değiniyor. Müze ve Kütüphane hem yan yana olmasından hem de içerik bakımından birbirini tamamlayan bir kompleks gibi düşünülebilir. Geçmiş dönemin külliyesi gibi, bu iki yapı ve yanı başında bulunan İslam Eserleri Müzesi, Arkeoloji Müzesi gibi yapılarla tam bir bütünlük göstermektedir.

Fuat Sezgin Almanya'da çalışmalarını yürütürken, aklının bir köşesinde sürekli olarak kendi ülkesine dönebilme ve kendi insanına da bu birikimleri aktarabilme fikri vardır. Ömrünün son iki yılında Gülhane Parkı içerisinde bulunan Prof. Dr. Fuat Sezgin ve Dr. Ursula Sezgin Bilimler Tarihi Kütüphanesi'nin üst katında kendisi ve eşi için hazırlanmış gayet mütevazı yaşam alanının içerisinde hayatını idame ettirmiştir. Bu son iki yılında, kurucu Müdürlüğü'nü üstlendiğim bu kütüphanede beraber çalışma fırsatımız olmuş ve çalışma hayatına birebir tanıklık etmiş bulunmaktaydım.

5. Başarı Teriminin Cisimleşmiş Hali: Prof. Dr. Fuat SEZGİN

Amerika'da çok satan eserler listesine getirilen eleştiri ve neticesinde yaşanan hadiselerde gördüğümüz üzere, bir kişi eğer bir şeyin gerçekliğine inanıyorsa, bu uğurda bedel ödemeye devam etmekten vazgeçmemelidir. İşte Amerika'nın keşfi veya Hadislerin yazılı kaynaklarla geliştiği konularında olduğu gibi, Fuat Sezgin'de yüzyılların yanlış algılarını değiştirmek için gerçeklikten ayrılmamıştır. Ödediği bedellerin neticesinde ise geldiği nokta ortadadır.

Bir bilim insanı veya herhangi biri, öncelikle amaçlarını doğru belirlemeye çalışmalıdır. Amaç eğer "başarı" olacaksa, bunu da doğru tanımlamamız gerekecektir. Başarı, kişinin veya toplumların hedeflerine uyumlu hale gelmesi demektir. Diğer bir ifadeyle, kişilerin veya toplumların dününden daha iyi hale gelmesi olarak tanımlanabilir. Burada hedef ve amaç kavramlarını da çoğu zaman birbirine karıştırmaktayız. Amaç; ulaşılabilecek nokta veya gaye, Hedef ise; bizi o amaca ulaştıracak yollar olarak düşünülmelidir. Şayet kişi amacını doğru belirlemezse, devamında hedefleri de onu başarıya ulaştıramayacaktır. Ya da amaçlar gerçek olmadığı takdirde, ulaşılabilecek başarılarla gerçek olmayacaktır.

Daha önce belirttiğimiz gibi, bu noktada Fuat Sezgin ve Macar şarkiyatçı Ignaz Goldzhiher'in amaçlarını örnek olarak sunabiliriz. Gelinek noktasında Fuat Sezgin, amacına ulaşmış, ancak hadislerin şifahi olarak nakledildiğini belirten Goldzhiher ise amacına ulaşamamıştır. Görece olarak dönemde ulaştığı amaç veya başarısının ise gerçek bir amaç veya başarı olmadığı, sonraki dönemlerde ortaya çıkmıştır. Döneminde kimileri tarafından başarılı olarak addedilse dahi, zamanla bu başarının gerçek olmadığı ortaya çıkmıştır. Zira ortaya attığı "hadislerin sadece şifahi yolla geldiği ve uydurma olduğu" tezi çürütülmüştür. Fuat Sezgin ise belirlediği amaç doğrultusunda, kendine öyle hedefler koymuştur ki, bu noktada 17 saat çalışma hedefini belirtmekte yarar vardır.

Öte yandan Fuat Sezgin hakkında çok ilginç görüşler de mevcuttur. Kendisi ve çalışmaları hakkında genelde müspet yorumlarda bulunulmasına rağmen, bazen farklı değerlendirmeler de karşımıza çıkmaktadır. Ünlü Bilim Tarihçilerinden Ord. Prof. Dr. Aydın SAYILI'nın Fuat SEZGİN hakkındaki bazı görüşleri ilgi çekicidir. Sezgin'in "Geschichte des Arabischen Schrifttums" eserinin Türkçe tercümesinin yapılması gerektiğini belirtir. Bunun yanı sıra Sayılı, GAS'ın 7. Cildinde Astronomi konusu anlatılırken Arap sözcüğünün, tüm İslam alemini kapsayacak şekilde kullanılmasını eleştirmiştir. Bununla birlikte ünlü Arap Dil alimi Ebu Nsr İsmail el-Cevheri el-

Farabi'nin, GAS'ın 8. Cildinde geçen isminde, lakabı olan et-Türki mahlasının neden kullanılmadığını sorar. Bu gibi hususların, Adnan SAYILI gibi meşhur bir Bilim Tarihçisi tarafından neden zikredildiği merak konusudur. Öte yandan GAS ile ilgili şu ifadeleri de kullanmaktadır:

“Fuat Sezgin'in ayrıntılı olduğu kadar büyük bir emekle hazırlanmış ve büyük değer taşıyan bu eserinin, bütün ciltleriyle, tam takım olarak, İslam Dünyası tarihi ve uygarlığı alanındaki araştırmacıların ellerinin altında bulundurmaları kesin bir zarurettir.” (Sayılı, 1981).

Fuat Sezgin hemen hemen her konuşmasında, Bilimler Tarihi'ni medeniyetlerin ortak mirası olarak tanımlamaktadır. Bununla birlikte “tek gayem, tüm dünyaya anlatmaya çalıştığım; kendi medeniyetimizin bilimler tarihinde ne denli ilerilere ulaştığı gerçeğini kendi milletime anlatabilmektir. Üzerimizde bulunan bu aşağılık kompleksini atmamız, zira geçmişimizde bilimler konusunda ne denli ileri seviyede olduğumuzu unutmamamız” gibi söylemlerinden sonra, Sayılı'nın Fuat Sezgin hakkında bu tarz yorumlarda bulunması düşündürücüdür.

Sezgin'in bu evrensel görüşlerini, bilim dünyasında adından sıkça söz ettiren ünlü alim Biruni şu şekilde ifade etmektedir:

“Ben, her kişinin kendi çalışmasında yapması gerekeni yaptım: Öncellerinin başarılarını minnettarlıkla karşılamak, onların yanlışlarını ürkmeden doğrultmak, kendisine gerçek olarak görüneni gelecek kuşağa ve sonrakilere emanet etmek.” (el-Biruni, öl. 1048)

Bilimi ve tarihini anlamak insanlığı anlamaktır diyebiliriz. Zira Bilimler Tarihi, insanlık tarihiyle aynı paralelde ilerlemektedir. Bu sebeple, bilimde ve bilimin tarihini yapmakta objektiviteye azami ölçüde ihtiyaç vardır. Hatta Bilimler Tarihi alanını, geçmişte yapılmış icatları art arda sıralayarak salt bilgi şeklinde düşünmek çok eksik kalacaktır. Bunun yerine bilimsel keşiflerin gelişim süreçlerini anlamaya çalışmak önemlidir (Sarton, 1995). İşte tam bu noktada, bunu başarabilmenin bir meziyet olduğunu görmezden gelemeziz. Fuat Sezgin'in bu meziyete fazlasıyla sahip olduğunu şu düşüncelerinden anlamaktayız: Sezgin'e göre Bilimler Tarihi sadece geçmişin bir tasviri olmamalı, aynı zamanda bu tasvirleri iyi anlayarak yeni bilimsel keşiflerin gelişimine de katkı sağlamaya yol açmalıdır. Fuat Sezgin Bilimler Tarihi'nde en önemli gayenin, medeniyetlerin öncüllerinin neler yaptıklarını iyi anlamaları olduğu görüşündedir. Medeniyetler ancak bu şekilde tekamül gösterebilir (Sezgin, 2010).

Sonuç

Bilim ve İlim ayrımını gerçekleştirdikten sonra, bir kişinin Bilimler konusunda koca bir medeniyeti yok saymasını kabul etmek mümkün değildir. Bilim'de öznelliğin de yer aldığını, Sosyal Bilimler alanının gelişimiyle, Bilim'in sadece gözlemden ve deneyden ibaret olmadığını anlatmaya çalıştık. Bilim yapmanın ötesinde, İlim'e ve İrfan'a ulaşma gayesinin bulunması gerekliliğini unutmamak gerekir. Aksi halde sadece bilim kisvesi altında, her türlü öznel amaçların empoze edilebilme durumuyla karşı karşıya kalınabilir. Bu durumu, Amerika'da yaşanan ve yukarıda bahsettiğimiz “çok satan kitap listeleri eleştirisi” gibi olaylarda gözlemlemek mümkündür. Bilimi ve tarihini tek bir zümrenin tekeline bırakmanın veya belli bir grubun tarifıyla anlamaya çalışmanın neticesinde, böyle ilginç durumlar yaşanılması kaçınılmazdır. Bunun sonucunda, “bilim sorgulanamaz ve sadece belli şekilde yapılabilir” gibi bir durumla karşı karşıya kalınmaktadır. Bu şekilde bilim yapma anlayışını da zaten, bu görüşü ortaya atıp buna inanılması gerektiğini savunanlar belirlemektedir. Bu bağnazlığın farklı bir çeşididir. Bunu bu alanda gördüğümüz gibi, din alanında da görmek mümkündür. Bilimi dinin önünde engel olarak görenlerle, dini bilimin önünde engel olarak görenler aynı düşünce yapısına sahiptirler.

Fuat Sezgin ise bu konuya ve genel olarak İslam medeniyetinin gerilemesine çok farklı bir açıdan yaklaşmış ve durumu şöyle özetlemiştir:

“Bazı Türkler 150-200 yıl öncesinden başlayarak, İslam dünyasının Avrupa kültür dünyası karşısında geri kalmışlığın sebebinin bizat din olduğuna inanmaya başladılar. Hatta bu durum yavaş yavaş din düşmanlığına almaya başladı... Ama bugün 21. yüzyılın başlarında, bütün toplumların tarihi tecrübelerinin arttığı, yanılma ve başarı sonuçlarına yönelik perspektiflerinin genişlediği bir sırada, toplumumuzun geriliğinin veya istenen sürate bir türlü kavuşamamamızın nedenlerini, eski tutumumuzun ne dereceye kadar doğru ve yanlış olduğunu, artan tarihi bilgi ve sosyal tecrübe birikimlerine dayanarak ve bilimler tarihi açısından yeniden kritiğe tabi tutmaktan kaçınmamalı ve korkmamalıyız. Ben şayet bir bilimler tarihçisi olarak karşınızda Türkiye'nin Batı dünyasına oranla geri kalmış olmasının sebebinin din olmadığı fikrini belki de ısrarla ileri sürüyorsam, bunu benim dinin kendisini savunma kaygısıyla yapmadığının bilinmesini isterim.” (Sezgin, 2017)

Devamında ise bu geri kalmışlığın sebebinin bulmak için, bu uğurda tüm ömrünü adadığından bahseder.

Bilimler Tarihi'nde bir duayen olan Fuat Sezgin, Bilimin gelişim sürecinin insanlığın ortak mirası olduğunu ve bu mirasa dönem dönem ihanet edildiğini vurgulamaya çalışmıştır. En belirgin haksızlığın ise, yaklaşık 800 yıl süren İslam medeniyeti dönemi üzerinde olduğunu ısrarla belirtmektedir. Bu problemin aksine, yaklaşık 200 yıldır Avrupa ile İslam medeniyeti arasında Bilim'de ilerleme açısından gerçekleşen fark gittikçe açılmıştır. Bunu da görmezden gelmek mümkün değildir. Bilimler Tarihi'ni tek bir ulusa ve medeniyete indirgememek gerekliliğini sadece Sezgin değil, objektif olan bir çok bilim insanı da zikretmektedir. Örneğin Gavroğlu Bilimler Tarihi'ni, doğanın yapısı ve işleyişini anlamaya çalışan insanların tarihi olarak nitelendirmektedir. Yani günümüz dünyasını oluşturan çeşitli ulusların bilimsel etkinliklerini incelemek ve görülmeyen noktalarını tespit etmek, Bilimler Tarihi'nin temel gayesidir” der (Gavroğlu, 2006).

Bu tanımlamalar çerçevesinde Sezgin'in, bilimin ötesinde yukarıda bahsettiğimiz ilim tanımına uygun hareket ettiği ortadadır. İlim yapan kişiye alim denir. Bu vesileyle biz de Sezgin'i alim olarak nitelendirmemiz daha doğru olacaktır. Başarılarla ve azimle dolu bir hayat geçiren Prof. Dr. Fuat Sezgin, amacını daha çocuk sayılabilecek yaşlarında belirlemiş ve bu önemli amaç doğrultusunda yılmadan, usanmadan çalışmalarını sürdürmüştür. Hastaneye kaldırılma gününde yaşananlar, kendisi hakkında bizlere bazı ipuçları vermektedir. Zira o gün kendisi çalışma ofisinde çalışmalarını yürütürken, hatırı sayılır bazı çok bilindik isimlerin yoğun ısrarıyla kitabı başından kaldırılmış ve kravatını bağlayarak çok sevdiği kütüphanesine son bir bakış atarak kütüphaneden ayrılmıştır. Kütüphaneden ayrılmayı, hastaneye gitmeyi hiç istemiyordu. Ancak rahatsızlığı ileri seviyedeydi ve muayene olması gerekiyordu. Hastaneye yattıktan sonra ise her gün “beni kütüphaneme götürün” demiştir. Bu azimle hayatını sürdürmüş ve yine bu yaşam tarzıyla hayata gözlerini yummuştur. Gayet minimalist ve şaşaadan uzak ilim dolu bir hayat geçiren Sezgin'in nadir isteklerinden biri de Gülhane Parkı içerisine defnedilmek olmuştur. Bu vasiyeti yerine getirilerek, kabri Gülhane parkı içerisine yapılmıştır.

KAYNAKÇA

- Akarsu, B. (1975). *Felsefe Terimleri Sözlüğü*, Ankara: Türk Dil Kurumu Yayınları.
- Barati-Boldaji, R. & ark., (2021) Intake of Various Food Groups and Risk of Breast Cancer: A Systematic Review and Dose-Response Meta-Analysis of Prospective Studies. *Advances in Nutrition*, 12 (3), 809–849.
- Boyer, Carl B., (2015). *Matematğin Tarihi*. (Saadet Bağcacı, Çev. Ed.). Ankara: Doruk Yayınları
- Bumin, T. (2021). *Tartışılan Modernlik: Descartes ve Spinoza* (9. Baskı). İstanbul: Yapı Kredi Yayınları.
- el-Atrakci, R. M. (1980), Beytü'l-ḥikme el-Bağdadi ve eseruhu fi'l-ḥareketi'l-ilmiiyye, el-Müerribu'l-Arabi, (XIV), Bağdad, 317-355.
- Gavroğlu, K., (2006). *Bilimlerin Geçmişinden Tarih Üretmek*, (Ari Çokana, Çev. Ed.). İstanbul: İletişim yayınları
- Hansu, H. (2019). Fuat Sezgin'in Modern Dönem Hadis Tartışmalarına Katkısı. İbrahim Özcoşar & ark. (Ed.), *Fuat Sezgin ve Temel İslam Bilimleri, Güncel Tartışmalar-Teorik Teklifler* içinde(s. 17-19). İstanbul: Divan Kitap
- Marchand, N. & ark., (2015) Egg intake and cancers of the breast, ovary and prostate: a dose-response meta-analysis of prospective observational studies. *British Journal of Nutrition*, 114 (7), 1099–107.
- Powell, J. Mark (2015). The Bestseller Book That Didn't Exist: how the Author of a Beloved Christmas Classic Pulled Off the Hoax of the Century. (10/04/2022 tarihinde <http://www.jmarkpowell.com/the-bestseller-book-that-didnt-exist-how-the-author-of-a-beloved-christmas-classic-pulled-off-the-hoax-of-the-century/> adresinden ulaşılmıştır).
- Sarton, G. (1995). *Antik Bilim ve Modern Uygarlık*. (Melek Dosay, Çev. Ed.). Ankara: Gündoğan Yayınları
- Sayılı, A. (1981). Fuat Sezgin, Geschichte des Arabischen Schrifttums Kitap Değerlendirmesi, *Bellekten*, XLV (2), 113-114.
- Sezgin, F. (2007). *Geschichte des arabischen Schrifttums* (XIII), Frankfurt: Institut für Geschichte der Arabisch-Islamischen Wissenschaften
- Sezgin, F. (2008). *İslam'da Bilim ve Teknik-Arap İslam Bilimleri Tarihinin Giriş* (I), (2. Baskı). İstanbul: İstanbul Büyükşehir Belediyesi Kültür A.Ş. Yayınları
- Sezgin, F. (2008). *İslam'da Bilim ve Teknik-Arap İslam Bilimleri Tarihi Enstitüsü Aletler Kataloğu-Coğrafya-Denizcilik-Saatler-Geometri-Optik* (III), (2. Baskı). İstanbul: İstanbul Büyükşehir Belediyesi Kültür A.Ş. Yayınları
- Sezgin, F. (2016). *Tanınmayan Büyük Çağ-İslam Bilim ve Teknoloji Tarihi'nden*, (3. Baskı). İstanbul: Timaş Yayınları

Sezgin, F. (2017). *İslam Bilim Tarihi Konferansları I*, İstanbul: Prof. Dr. Fuat Sezgin İslam Bilim Tarihi Arařtırmaları Yayınları

Sezgin, F. (2017). *İslam Bilim Tarihi Konferansları II*, İstanbul: Prof. Dr. Fuat Sezgin İslam Bilim Tarihi Arařtırmaları Yayınları

Tareq, A. (2017). المؤرخ فؤاد سزكين ومفاهيم صححها في تاريخ الحضارة الإسلامية (The Historian Fuad Sezgin and his corrected concepts in the history of Islamic Civilization). *Mukaddime*, 2 (8), 365-386. doi: 10.19059/.339796

Tekiner, H. (2019) Prof. Dr. Fuat Sezgin (1924-2018) and his Contributions to the History of Medical Sciences, *Erciyes Medical Journal* 1 (41), 121. Doi: 10.14744/etd.2019.27443

Temurçin, K. (2016). *Amerika'nın Keşfinde Müslümanlar*, Prof. Dr. Fuat Sezgin Söyleşi ve Konferans, Kayseri: Dođuş Ofset Matbaacılık

Uludađ, S. (2018). *İslamda Ahlak ve Ahlak Ekolleri*. İstanbul: Sufi Kitap

Ural, Ş & ark., (1994). *Felsefe Arşını*, 29, 52, İstanbul Edebiyat Fakültesi Basımevi

Yenidođan, M. (2021). Prof. Dr. Fuat Sezgin ve Dr. Ursula Sezgin Bilimler Tarihi Kütüphanesi, Sefa Şahin (Ed.), Türkiye'de Kütüphaneler ve Uygulama Örnekleri içinde, (s. 256). İstanbul: Marmara Belediyeler Birliđi Kültür Yayınları.

Yılmaz, İ. (2009). *Yitik Hazinenin Kaşifi Fuat Sezgin*, Ankara: Gençlik ve Spor Bakanlıđı Yayınları

Aristoteles'te İnsanın Amacı Olarak Mutluluk ve Rasyonel Eylem

Mehmet Türkan

Giriş

Her eylem ve tercihin bir iyiyi amaçladığını düşünen Aristoteles, ahlaki eylem ve tercihin amaçladığı şeyi mutluluk (eudaimonia) olarak belirler. Eylem ve tercihi bir amaca bağlayan Aristoteles amaçları kendisi amaç olan şeyler ve kendisi amaç olmayan şeyler olmak üzere ikiye ayırır. Hiçbir zaman başka bir şey için tercih edilmeyip hep kendisi için tercih edilen şey kendisi amaç olan şeydir. Onur, haz ve her türlü erdem ise hem kendileri için hem mutluluk için tercih edilen şeylerdir. İyi yaşama ve iyi durumda olmayla eşdeğer olan mutluluk ise eylem ve tercihte sadece kendisi amaç olup, ruhun (psykhe) erdeme uygun etkinliğinde ulaşılabilecek şeydir. Aynı zamanda erdem bir bütün olduğundan mutlu insanın erdemin tamamına sahip olması ve bunun bir süreklilik taşıması gerekir.

Her sanatçının; heykeltıraşın, ressamın işlerini iyi yaptıkları derecede iyi dendiği gibi insana da işini iyi yaptığınca iyi denir. Nedir insanın işi? "İnsanın işi ruhun akla uygun eylemidir" (Aristoteles: 1997: 11). İnsan, işi olan ruhun akla uygun etkinliği ve buna dayanan eylemi sonucunda erdemli yaşama ulaşır. Bu bağlamda insanla ilgili iyileri dış iyiler, ruh ve bedenle ilgili iyiler olmak üzere üçe ayıran Aristoteles, tam anlamda iyileri ruhla ilgili olanlar olarak kabul eder. Ruh ise akıllı ve akıldan pay alan yan olmak üzere ikiye ayıran Aristoteles, doğru eylemi ruhun akıllı yanına dayanan eylem olarak tanımlar. Yarışmalarda en güzellere ve en güçlülere değil, yarışanlara taç giydirildiği gibi, insanlardan da ancak doğru eylemlerde bulunanlar iyi ve güzel insan olarak kabul edilir.

Mutluluk ruhun erdeme uygun etkinliği ise erdem nedir? Soru bağlamında üç tür yaşam biçimini ele alan Aristoteles bunları haz yaşamı, siyaset yaşamı ve theoria yaşamı olarak kabul eder. Haz yaşamı her zaman iyi sonuçlar doğurmadığı gibi, kimileyin rızasının hilafına başkasının acı çekmesine de yol açabildiğinden Aristoteles, yaşamın haz ilkesine dayanmasını tavsiye etmez. Buna karşın felsefeci, hakikate yönelik araştırmayı hedef tutarak theoria yaşamına (temaşa hayatı) ulaşır. Aristoteles, bunu Anaksagoras'ın ifadesi ile "gökyüzünü ve bütün evrendeki düzeni temaşa etmek için" (Aristoteles, 1999: 23) tanrısal theoria'ya katılmak olarak ifade eder. Temaşada bir bütün olan evrenin asıl kısmını teşkil eden ousia'ların (töz, varlık, varoluş) ilke ve nedenleri aranır (Aristoteles, 2016: 283). Nihai amaç olan mutluluğun en yüksek derecesi theoria etkinliğinde ortaya çıkar. Theoria yaşamı, karakter erdemleriyle dengelenmiş bir duyuşsal yaşam üzerinde temellenen ve tanrısal olanı seyretmenin dinginliğinde ve ona eklenen haz da ifadesini bulan bilgelik yoludur. Bu temaşada kuramsal aklın faaliyeti, saf bilme etkinliği olarak kendisi amaç olan mutluluğun kaynağını oluşturur. Bu nedenle bu temaşa hayatının sonucunda kazanılan entellektüel erdemler de en yüksek erdemler olarak kabul edilir (Cevizci, 2011: 135). Theoria yaşamında ulaşılan bu mutluluk hali "bize olağüstü saf ve devamlı bir haz veren şeydir" (Ross, 2011: 362). Ancak Aristoteles, en yüksek mutluluğu theoria etkinliğinde bulsa da theoria yaşamında ulaşılan mutluluğu entellektüel yetenekleri gelişmiş özel bir sınıf olan filozofa ait olarak görür. Ancak o, genel olarak, insanın amacının saf bilme ya da erdemin ne olduğunu bilmek olmadığını, erdemli olmak olduğunu açıklar. Bu bağlamda erdemli yaşam theoria etkinliğinde değil praxis'te ortaya çıkan mutluluk hali olarak tanımlanır (Aristoteles, 1999: 27).

Pratik erdemi araştırmayı siyasetin işi olarak gören Aristoteles, ruhun erdeme uygun yaşamı olan mutluluğun ancak rasyonel bir toplumda gerçekleşebileceğini düşünür. Bu anlamda siyaset ve ahlak ayrılmaz bir biçimde praxis'e bağlanır. "İyi" ile özdeş olan mutluluk, her kişinin kendi yerini toplumda bulması, diğer bir ifadeyle erdemli olmasını sağlayacak bir toplumsallaşma içinde bulunmasını gerektirir (Skirbekk&Gilje, 2000: 112). Bu minvalde rasyonel birey ve rasyonel toplum birbirine bağlanmıştır. Mutluluk ruhun erdeme uygun etkinliği olduğundan siyasetin öncelikle ele alması gereken konu ruhtur. Siyasetin amacı iyi yurttaş yetiştirmek olduğu kadar bireylere iyi bir eğitim vermek olmalıdır. İyi bir siyasal düzende eğitimin görevi bireyde iyi şeylerin ve iyi eylemlerin kaynağı ruhun akla sahip kısmını geliştirmektir. İyi şeylerin ve iyi eylemlerin kaynağı olan erdem bir bütün olduğundan, siyasetçinin ruhun bölümlerini kapsayacak yasalar yapması ve eğitimin tüm erdemleri teşvik edecek şekilde düzenlenmesi gerekir (Aristoteles, 2018: 515-517).

Ruhun erdeme uygun etkinliği, akıldan pay alan yanıyla ilgilidir. Bu yan ruhun arzulayan, iştah duyan, akıllı olmayan ancak akıldan pay alan yanıdır. Ruhun besleyen akıldan yoksun yanının ise erdemde payı yoktur ve bazen akılla çatışır. Bu da kendi içinde ikiye ayrılır; ilki olan bitkisel yan akıldan herhangi bir şekilde pay almazken, ikincisi olan arzulayan, iştah duyan yan aklın sözünü dinlediği oranda akıldan pay alır (Aristoteles: 1997: 21). Bu bağlamda ruhun akıllı yanı ikiye ayrılmaktadır: Biri asıl ve kendisi akıl sahibi yan iken diğeri öğüt alan, söz dinleyen yanıdır. Ruhun bu iki akıllı yanına bağlı olarak erdemler de ikiye ayrılır; düşünce erdemleri ve karakter (ethos) erdemleri. Bilgelik, doğru yargılama, aklı başındalık (phronesis) düşünce erdemiyken cömertlik, ölçülülük gibi erdemler karakter erdemidir.

Ruh ve Akıl

Karakter erdemlerinin ontik temelini oluşturan ruhun akıllı yanının sarıh bir anlayışı için Aristoteles'te ruh ve akıl ilişkisine biraz daha yakından bakmakta yarar var. Bu husustaki temel eseri olan *Ruh Üzerine*'de yaşamamızı, algılamamızı ve düşünmemizi sağlayan şey olarak ruhun madde değil, kavram ve biçim olduğu sonucuna ulaşan Aristoteles, ruhun yetilerini beslenme, isteme, duyma, hareket etme, zeka ve akıl yürütme olarak belirler. Zeka ve akıl yürütme yetisi insan ve ona benzer üstün varlıklara ait yetilerken, öteki yetiler insanın diğer canlılarla paylaştığı yetilerdir. Diğer canlılar bu öteki yetilerden birine ya da bir kaçına sahip olabilirler (Aristoteles, 2011: 79). Ruhun bu yetilerinden hareketle ruhun iki yanını kabul eden Aristoteles, ilkinin akıl sahibi, ikincisini ise akıldan pay almayan yan olmak üzere ikiye ayırır. Ruhun akıllı yanını da kendi içinde ikiye ayırır: Biri ilkeleri başka türlü olamayacak nesnelere, diğeri ilkeleri başka türlü olabilecek nesnelere ilişkin olan akıllı yan. Bu parçalardan birine tartan yan, diğesine bilimsel yan denir. Düşünüp taşınmak iştahı/istemeyi ve duygulanımları yöneten tartan yanla ilgilidir, çünkü hiç kimse olduğundan başka türlü olmayacak şeyler üzerinde düşünüp taşınmaz. Ruhun akıldan pay alan parçasının teorik ve pratik dediği bu iki yanı düşünce erdemleri ve karakter erdemlerinin temelini oluşturur (Aristoteles, 1997: 114).

Öte yandan ruhta eyleme ve doğruluğa özgü üç temel şey kabul eden Aristoteles, bunları duyum, us, iştah olarak belirler. Ona göre duyum hiçbir eylemin ilkesi değildir. İştah ise bir şeyin peşinden koşma ve kaçmadır. Karakter erdemleri iştahla ilgilidir. Bu erdemlerde akıl uygun bulur, iştah ise izler. Eylemin doğruluğu iştahın akla uygun etkinliklerine dayanır. Dolayısıyla bir eylemin erdemi, iyi ya da kötülüğü iştahın akla uygun olup olmamasında temellenir. Buna karşılık *teorik düşünme* iştahtan bağımsız olup erdemi iyi ve kötüyle değil, doğru ve yanlış ile belirlenir (Aristoteles, 1997: 115).

Teorik ve Pratik Akıl

Aristoteles, aklı (*logos*), faaliyeti duyuma karşıt olarak düşünme olan teorik (*nous*) ve faaliyeti ahlaki alan olan pratik (*phronesis*) olmak üzere ikiye ayırırken, teorik aklı da etkin akıl (Nous

Poietikus) ve edilgin akıl (Nous Pathetikus) olmak üzere kendi içinde ikiye ayırır. Nous'u (noesis) kuvve (dunamis) ve fiil (energeia) kategorileri içinde ele alan Aristoteles, nous'un bilmeden önce, "fiil olarak hiçbir şey, kuvve olarak her şey" olduğunu düşünür. Lakin "Nous, işlemeye başladığında, konusuyla, yani düşünülür formla aynı hale gelmesi sebebiyle edilgin bir halden etkin bir hale gelir" (Peters, 2004: 233). Bu yüzden de kuvveden fiile geçiş Nous Pathetikus (edilgin akıl, bilkuvve akıl) içerisinde olup biter. Konusu noeton (nous yetisinin işleyişinin konusu, aistheton'un karşıtı) olan Nous Poietikus (etkin akıl, faal akıl) edilgin aklı ışıtan şeydir. Salt akılsal nitelikler taşıyan bu akla karşın edilgin akıl duyulardan gelenleri bu aklın ışığı altında işler (Peters, 2004: 239).

Etkin aklın özünü *bilfiil olmak* olarak kabul eden Aristoteles, bu aklı bedenden ayrılabilen (khoriston), etkilenmeyen, saf, katıksız ve tam gibi sıfatlarla nitelendirir. Mutlak surette maddi olmayan, duygusuz, yokolmaz, ezeli ve ebedi olan etkin akıl olmadan edilgin ve ölümlü akıl hiçbir şey düşünemez (Weber, 1993: 84) Zira ilkenin maddeden üstün olduğu gibi etkin olan da edilgin olandan üstündür. Etkin akla ait olan *bilfiil bilgi* nesnesine özdeşken, buna karşılık edilgin akla ait olan *güç halinde bilgi* bireyin bulunduğu zamana göre önce, zamanın kendisine göre ise sonraya aittir. Ancak mutlak zamana göre önce değilse de bireyin bulunduğu zamana göre öncedir. Onda oluşan her şey *entellekheia* halindeki varlıktan doğar (Aristoteles, 2011: 163). Öte yandan etkin aklın bazen düşündüğü bazen de düşünmediği söylenemez. Zira etkin akıl gerçek niteliğini bir defa bedenden ayrıldıktan sonra kazanır, bu onu ölümsüz ve ebedi kılan şeydir (Aristoteles, 2011:157-158). Buna karşın edilgin akıl bozulabilir ve etkin akıl olmadan hiç bir şey düşünemez:

"Görülebilir için ışık ne ise, düşünülebilir için de etkin zeka/akıl odur. Etkin **zeka/akıl**, düşünülürü kavrayabilir. Edilgin **zeka/akıl**, bildiğimiz gibi, gerçekte saf bir güç olduğundan, kendi başına hiç bir şeyi düşünemez ve düşünülürler tarafından aktüelleştirilmek zorundadır. Oysa bu düşünülürler, kendi başlarına hiç de aktüel değildirler; onlar duyumlamaya ve imgeye bağlanmışlardır; sonuç olarak onları ortaya çıkarmak gerçekleştirmek, göstermek için bir **zeka/akıl** gerekir. Bu rolü üstlenen etkin zekadır/akıldır" (Aristoteles, 2011: 156).

Burada söz konusu edilen duyumlama bütün hayvanlarda bulunurken, akıl pek az hayvanda (insan) bulunur. Zira düşünce yalnızca akıldan pay alan varlıkların bir özelliğidir. Burada akıl ruhun, bilmesini ve anlamasını sağlayan bölümüdür. Ancak ruhun bu bölümü düşünmeden önce *bilfiil realite* değildir. Lakin ruhun tümü değil fakat ruhun düşünen bölümü ideaların yeridir; ruhun düşünen bölümünde bilfiil idealar değil, *güç halinde* (potansiyel, bilkuvve realite) idealar vardır. Aristoteles, güç halindeki bu aklı entellekheia halinde, yazılı hiçbir şeyin bulunmadığı bir tablet gibi görür (Aristoteles, 2011: 152-154).

Pratik Akıl

Aristoteles, etkin ve edilgin olarak ayırdığı teorik aklın bu yapısına karşın, pratik Akıl rasyonel eylemin kaynağı olan akıl olarak tanımlar. Lakin pratik akıl duyumlamadan farklı olarak, kaynağı duyumlama olan haz ve acı imgelerini kullanır. İyi ve kötünün kaynağını duyumlamadan gelen bu haz ve acı deneyimleri oluşturur. Duyumlamada nesneden gelen haz ve acıya doğrudan kaçma ve izleme tepkileri eşlik eder. Bir tür basit açıklama ve kavramaya benzeyen duyumlamada duyulur nesne hoş veya can sıkıcı olduğunda, ruh tasdik ya da inkarın kaynağı olur, duyulur nesnenin peşinden gider veya ondan kaçır. Tiksinti ve istek de duyumlama yetisinin eylemleridir; istek ve tiksinti yetisi, özlere farklı olsa da, ne birbirinden ne de duyumlama yetisinden ayrılabilir. Duyumlamanın bu yapısına karşılık çıkarsamacı düşüncede (dianoetik ruhta) imgelem duyumlamanın yerini alır ve ruhun iyiyi veya kötüyü tasdik veya inkar etmesinin akabinde ruh kaçır veya izler. Düşünme yetisi (nous praktikos) imgelemelerdeki biçimleri düşünerek peşinden gideceği ve kaçacağı şeye karar verir. Burada biçimlerin biçimi olan düşünme yetisi bir yandan imgelerdeki

biçimleri düşünür ve bir yandan da neyin peşinden gideceğine, neden kaçacağına duyularla karar verir. Bu nedenle bu ruh, asla imgesiz düşünmez (Aristoteles, 2011: 164-166). Dolayısıyla pratik akıl düşünülür biçimleri, yani eyleme karar vermesini sağlayan iyi ve kötü kavramlarını yalnız duyular verilerle kavrar; bu veriler bazen duyulamalar, bazen de imgeler halinde kendilerini sunarlar. Birincisinde (yanan meşale örneğinde olduğu gibi) akıl duyulamada "kaçılacak düşman" kavramını ayırt eder, ikincisinde imgelerden hareket ederek geleceği hesaplar ve bir karara varır (Aristoteles, 2011: 166). Pratik aklın bu işlevine karşın teorik akıl pratikle ilgisi olan hiçbir şey düşünmediğinden kaçınılması ve izlenmesi gereken şey konusunda hiçbir şey söylemez.

Zira pratikte insanı hareket ettiren şey iştahdır. Ancak ölçülü davrananlar iştah duyduklarında istek ettikleri şeyleri yapmaz ve öncelikle pratik akla itaat ederler. Bu açıdan iki tür hareket ettirici kendini göstermektedir: istek ve akıl. Aristoteles'e göre her istek bir amacın aracıdır. Bu açıdan isteğin nesnesi olan şey, pratik aklın ilkesidir ve eylemin hareket noktasıdır. İstek, pratik akılda hareket noktası görevi gören amacı verir. Pratik aklın işi ise nesneye ulaşmak için araçları keşfetmektir. Bu araçları bir defa keşfettikten sonra pratik aklın görevi biter ve eylemin görevi başlar. Buradan anlaşılacağı üzere Aristoteles, esasen hareket ettiren tek ilke kabul etmektedir; isteme yetisi. İsteme yetisi olmadan pratik akıl tek başına hareketi doğuramaz (Aristoteles, 2011: 173-174).

Ancak bu pratik aklın kuramsal akıldan tümüyle bağımsız olduğu anlamına gelmez. Aristoteles'e göre; doğru ve yanlış, iyi ve kötüyle aynı cinsde aittir ve aynı sytoikhia (sıra, dizi, sütun) 'da yer alırlar. Fakat en azından şu farkla: "Doğru ve yanlışın varlığı mutlak ve hiçbir şarta bağlı değilken, iyi ile kötü belirli bir kişi için iyi ve kötüdür; iyi herhangi bir kişiye ve herhangi bir şeye bağlıdır" (Aristoteles, 2011: 167).

Erdem ve Mutluluk İlişkisi

Bir şeyin erdemini o şeyin işi, işlevi olarak belirleyen Aristoteles, ruhun da bir işinin olduğunu ve ruhun işinin erdemli bir yaşam olduğunu söyler. Erdemli yaşamla ruhun hedeflediği *en iyi şey* mutluluktur. En iyi şeyler ve amaçlar ruha aittir. O halde mutluluk iyi bir ruh etkinliği; tam erdeme uygun, tam bir yaşama etkinliğidir (Aristoteles, 1999: 45). Ruhun akıldan pay alan iki yanının olduğunu ancak her ikisinin aynı tarzda akıldan pay almadığını düşünen Aristoteles'e göre biri buyurmakla, öteki boyun eğmekle, söz dinlemekle akıldan pay alır. Praxis'te kendini gösteren karakter erdemleri ruhun söz dinleyen yanına ait erdemlerdir (Aristoteles, 1999: 49). Düşünce erdemleri ise teorik akla bağlı, theoria yaşamında kendini gösteren erdemlerdir. Dolayısıyla Aristoteles akli ikiye (teorik ve pratik) ayırmasından hareketle genel olarak iki tür erdem kabul eder: Karakter erdemleri (sakinlik, cüretlilik vb.) ve düşünce erdemleri (bilgelik, kıvrak zekalılık vb.). Düşünce erdemleri ruhun akıl taşıyan yanına, akıl taşımasından ötürü ruhun buyuran yanına özgü erdemlerken, karakter erdemleri akıldan pay almayan ancak akıl taşıyan yanın peşinden giden yana özgü erdemlerdir (Aristoteles, 1999: 53). Pratik yaşamdaki mutlulukla ilişkisinde etğin konusu olan erdemler karakter erdemleridir. Zira bunlar eylemi belirleyen ve eylemin bir özelliği olan erdemlerdir. Hem ruhun en iyi işlerinin hem de duygulanımlarının gerçekleşmesinin bağlı olduğu bu erdemler ruhun en iyi devinimlerinden oluşur. Hazlar ve acılar, hoş ve acı şeylerle ilgili olan bu erdemler *alışkanlığa bağlı* olarak oluşur ve bu alışma, çok kez aynı şekilde devinmekle ortaya çıkar (Aristoteles, 1999: 55).

Ruhta etkilenim, olanak ve huy olmak üzere üç şey kabul eden Aristoteles; arzu, öfke, korku, yüreklilik, kıskançlık, sevinç, sevgi, kin, özlem, hırs ve acıma, genel olarak da haz ya da acının izlediği şeylere "etkilenim" der. Bunlardan etkilenmemizi sağlayan acı ve haz duyabilmek "olanak" tır. Huylar ise etkilenimlerle ilgili iyi veya kötü durumumuzdur. Erdemler etkilenim ya da olanak

değildir, huydur. Bu anlamda erdem insanın iyi olmasını ve kendi işini iyi gerçekleştirmesini sağlayan huydur. İyi huylardan oluşan karakter erdemlerinde *bilmek* hiç önemli değildir ya da çok az önemlidir. Bu huylar davranışa davranışa edinilir: "Adil işler yaparak kişi adil, ölçülü işler yaparak kişi ölçülü olur" (Aristoteles, 1997: 29). Dolayısıyla tercihlere ilişkin bir huy olan erdem, akıl tarafından ve *aklı başında* (phronesis) insanın belirleyeceği orta olanı tercih etme huyudur (Aristoteles, 1997: 32). Bu bağlamda mutluluk orta olmada temellenen, ruhun erdeme uygun etkinliğidir. Her nesnede "orta olan"ın "en iyi" olduğu gibi, karakter erdemleri de kimi ortalarla ilgilidir. Sakinliğin öfkeli ve vurdumduymazlık arasında olması gibi, belli bir orta olmadır (Aristoteles, 1999: 55-57). Düşünce erdeminin eğitimle oluşmasına karşın karakter erdemleri alışkanlıktan edinilir. Erdemler ne doğal olarak ne de doğaya aykırı olarak edinilir; onları edinebilecek bir doğal yapımız vardır, alışkanlıkla erdemleri tam olarak geliştiririz.

Aklı Başındalık (Phronesis)

Daha önce ifade edildiği gibi kaçılacak ve izlenecek şeyleri ayırt ederken *duyumlamaya*, geleceği hesaplayıp karar verirken de *imgelemeye* başvuran pratik aklın *rasyonel eylem*in kaynağı olması, temel niteliğinin *phronesis* (aklı başındalık) olarak belirlenmiş olmasıdır. Kökleri Pre-Sokratik felsefeye kadar uzanan *phronesis* ilkin "*iyi*" ile özdeşleştirilerek pratik bir anlamda kullanılmıştır. Platon'la birlikte metafizik bir anlam kazanarak *ideaların intellektüel olarak temaşa edilmesi* anlamında kullanılmıştır. Aristoteles bir kez daha kavramı ahlak anlamıyla sınırlandırır ve Platonik *phronesis*'in *theoria* (teorik) yanını *sophia* (bilgelik) olarak ayrı bir yana bırakarak *pratik bilgelik* anlamında karakter erdemleriyle ilişkisinde kullanır (Peters, 2004: 296-297).

Bir insanın karakter erdemlerine sahip olması, pratik aklın zati niteliği olan *aklı başındalık*'la mümkündür. Yetişkin insanlarda kendini gösteren bütünleştirici düşünmeyi karakterize eden ve ahlaki alanda nasıl davranacağımızı bulmamıza yardım eden *phronesis*, günümüzde bir tür üst bilişsel kapasite (üst-entelektüel erdem) olarak kabul edilmiştir (Kristjansson, 2021: 1303). Aristoteles'e göre ancak *aklı başındalık* bizi aşırıları arasında ortayı seçmeye götürebilir. Bu çerçevede Aristoteles, aklı başındalığı bütün erdemlerin başı, diğer bir ifadeyle erdemlerin erdemi olarak kabul eder. İnsan eylemlerinde daima ölçülü olanı yakalamayı amaçlayan *phronesis*, *nous*'tan farklı olarak deneyimi ve tecrübeyi yönetir. *Phronesis*, arka planda mutluluk gayesini taşır. Bu sebeple Aristoteles, aklı başında dediğimiz insanı sağlık, para, güç gibi ayrıntılarla değil iyi yaşama konusunda kendisine nelerin gerekli olduğunu doğru bir şekilde düşünebilen insan olarak belirler (Bayık, 2019: 177).

Hem erdem hem de kötülüğün hazlarla ve acılarla ilgili olduğunu söyleyen Aristoteles, karakter erdeminin bir orta olma olarak bütünüyle hazlarla, acılarla ilgili olduğunu düşünür. Kötülük ise erdem de ilgili olduğu şeylerdeki aşırılıkta ve eksiklikten doğan şeydir. (Aristoteles, 1999: 99). Kötülük karşıt olanların tercihten, iyilik ise orta olanın tercihindendir. Dolayısıyla iyilik ve kötülük tercihte ortaya çıkan şeylerdir. Akıl (phronesis) orta olmayı tercihe götürürken, ruhun diğer yanları ise bizi karşıtları tercihe götürür.

Huylardaki huy olarak aklı başındalık ve akıldan bağımsız yana ilişkin iyi huylar birliktedir. Bu çerçevede Aristoteles, Sokrates'in "hiçbir şey aklı başındalıktan daha güçlü değildir" sözünü doğru bulur, ancak başındalığın bir bilgi olduğu fikrini reddeder. Ona göre aklı başındalık bir erdemdir, bilgi değildir; ancak başka bir bilme ve tanıma türüdür (Aristoteles, 1999: 233). Rasyonel eylemin temeli olarak orta olmayı tercih eden aklı başındalık erdem temelindeki erdemdir. Dolayısıyla erdem, aklın buyurduğu gibi tercih etmek ve ruhun akıldan bağımsız yanına olabildiğince az kulak vermek anlamına gelir. Aklı başındalık insansal iyilerle ilgili, akılla giden, doğru, uygulayıcı bir huy olarak tercihte kendini gösteren *ölçülülük* (sophrosyne)'tür. Bu anlamda aklı başındalık bir erdemdir,

ancak erdemlerin bütününe kaynaklık etmekle öteki erdemlerden farklılaşan erdemdir (Aristoteles, 1997: 118).

İyi yaşama akli başındalıktan gelir. Lakin akli başındalık, iyi yaşama ile ilgili olarak nelerin kendisi için iyi ve yararlı olduğu konusunda yerinde düşünebilmektir. Bu yüzden de akli başındalık bilim değildir, çünkü yapılan şeyin başka türlü olma olasılığı vardır. Sanatta değildir, çünkü eylem sanatsal yaratmadan farklı bir şeydir. Akli başındalık "insan için iyi ve kötü şeylerle ilgili, akılla giden, uygulayıcı, doğru bir huydur" (Aristoteles, 1997: 118). İyi ve kötü, yararlı şeylerle ilgili olan akli başındalık, bu özelliği ile bilgelikten ayrılır. Lakin bilgelik bir bilimdir ve doğası gereği en değerli nesnelere aittir. Bunun için Anaksagoras, Thales ve benzeri kişilere akli başında değil, "bilge" denir. Zira bu gibi kişiler insanca iyileri, kendilerine yararlı şeyleri aramak yerine; büyük, hayranlık verici, zor, Tanrısal ama yararsız şeyleri bilirler (Bu yaşam bilgelere ait olabilen *theoria* yaşamıdır). Oysa insansal şeylerle ilgili olan akli başındalıkta kişinin ödevi, iyi düşünüp taşınmaktır. Zira başka türlü olmayan şeyler üzerine hiç kimse enine boyuna düşünmez. Bu anlamda akli başında kişi eylemle ilgilidir; eylem ise tek tek nesne ve durumlarla ilgili olduğundan yalnızca geneli değil, ayrıntıları bilmelidir (Aristoteles, 1997: 120-121).

Aristoteles'e göre siyaset ve akli başındalık huy olmak bakımından aynıdır, ancak ilgileri bakımından farklıdır; siyaset tek tek nesnelere ortak adıyla ilgiliyken, akli başındalık kişinin kendisi ve tek kişiyle ilgilidir. Yine de akli başındalık siyasette genel bir ad olarak da kullanılır. Aradaki fark birinin düşünüp taşınmayla diğerinin yargıyla ortaya çıkmasıdır. Öte yandan akli başındalık, deneyimle bilinebilen tek tek şeylerle ilgili olmak bakımından bilgelikten de ayrılır. Bu minvalde bir genç matematikte, geometride bilge olabilir fakat akli başında olmaz. Çünkü biri düşünce erdemi olarak soyutlamaya dayanırken diğeri deneyime dayanır (Aristoteles, 1997: 122).

Akli başındalıktaki iyi düşünme amaca uygun bir sağlıktır. Bu anlamda doğru yargılama ile akli başındalık aynı şey değildir; amacı neyi yapıp neyi yapmamak gerektiğini belirlemek olan akli başındalık yapıtımsal olmasıyla doğru yargılamadan ayrılır. Bu karşın doğru yargılama ise yalnızca değerlendiricidir. Bu nedenle de doğru yargılama, akli başındalığa sahip olmak ya da onu elde etmekle bir değildir (Aristoteles, 1997: 124). Huy olmalarından dolayı da bunları bilmekle daha uygulayıcı olmayız. Öte yandan akli başındalıktaki düşünüp taşınma yavaş yavaş olduğundan çok zaman ister, ancak yavaş yavaş düşünülüp taşınmış şeyin çabucak yapılması gerekir. Lakin akli başındalık adil, güzel ve iyi gibi iyi bir kişinin ertelemeksizin yapması gereken şeylerle ilgilidir (Aristoteles, 1997: 127).

Aristoteles erdemi 'sağ akla göre' bir 'huy' olarak ifade ederken, sağ akli ise akli başındalığa uygunluk olarak belirler. Bu yüzden de akli başındalığa uygun böyle bir huy olarak erdem yalnızca sağ akla uygun değildir, aynı zamanda sağ akılla birlikte giden bir huydur. Sağ akıl bu tür şeyler konusundaki akli başındalıktır. Bu durumda akli başındalıktan ve erdemden bağımsız sağ tercih olamaz. Nitekim biri amacı, öteki amaçla ilgili uygulamayı gösterir. Aristoteles, bu noktada Sokrates'in erdemlerin kimi akıl yürütmeler olduğu şeklindeki düşüncesine itiraz eder ve erdemlerin kimi akıl yürütmeler değil akılla birlikte olan şeyler olduğunu söyler ve "akli başındalıktan bağımsız asıl anlamda iyi olmak ve karakter erdeminden bağımsız akli başında olmak olanaksızdır" (Aristoteles, 1997: 129) sonucuna ulaşır. Bu anlamda akli başında kişide bir huy olarak kazanılmış bütün diğer akli başındalıklar/erdemler de bulunur. Bu durumda Aristoteles akli başındalık'ın ruhun bir yanının erdemi olarak uygulamayla ilgili olmasaydı bile gerekli bir erdem olduğunu düşünür. Sonuç olarak hekimliğin sağlıktan önce gelmediği gibi, akli başındalık da bilgelik ya da ruhun daha iyi bir kısmından önce gelmez. Hekimliğin sağlığı kullanmadığı, sağlığın nasıl oluşacağını gördüğü

gibi, akli başındalık da ruhun nasıl olacağını görür. İyi ruha buyurmaz, iyi ruh için buyurur: "Ona buyurmaz, 'onun için' buyurur" (Aristoteles, 1997: 130).

Öte yandan Aristoteles, deneyime dayandığından dolayı akli başındalığı kişinin yaşıyla da ilişkilendirir. Ona göre us ve anlayış taşıdığından dolayı deneyimli/akli başında kişiler olan yaşlıların kanıtlanmamış görüşlerine ve kanılarına en az kanıtlamalar kadar değer vermek gerekir. Bu kişilerin anlayış, us taşıdıklarını söylemek; anlayışı, doğru yargılamayı, akli başındalığı ve usu aynı kişilere yüklemek anlamına gelir (Aristoteles, 1997: 125).

İsteyerek ve istemeyerek Yapılanlar

Şimdiye kadar ortaya koyulanların ışığında görülebileceği gibi, insanın amacı olarak mutluluğun kaynağında yer alan rasyonel eylemin temelini akli başındalık oluşturuyor. Akli başındalık eyleyerek gelişen birer huy olan karakter erdemlerindeki en iyi huydur. Bu en iyi huy "her tek durumda orta olanın tercih edilmesi" şeklinde tezahür eder. İyi huylar olan öteki karakter erdemleri isteyerek yapılan bu tercihlerle oluşur. İnsanlar iradi olarak, isteyerek yaptıkları bu eylemlerinden dolayı övülebilir ya da yerilebilirler. Ve ancak isteyerek yaptıkları bu eylemlerinden sorumlu tutulabilirler. Erdemli etkinliklerin yalnızca iradi değil aynı zamanda tercihe dayanan etkinlikler olması, erdem ya da erdemsizliğin bizim elimizde olması anlamına gelir.

İsteyerek ve istemeyerek yapılan eylemleri, olumsuzluk ve zorunlulukla ilişkisinde ele alan Aristoteles, ilişkiyi canlıların sınıflandırması üzerinden açıklar. Bir hayvanın bir hayvan doğurması, bir bitki de bitki doğurmasında olduğu gibi, hayvanların ve bitkilerin bu eylemlerinin ilkesi ve başlangıcı kendileri olmadığından eylemleri zorunludur. Buna karşın yalnızca insan bazı eylemlerin ilkesi, başlangıcı olduğundan olumsal eylemlerin taşıyıcısıdır. İnsanın ilkesi ve başlangıcı olduğu bu eylemlerin hem olması hem de olmaması olumsal niteliktedir. İnsanı sorumlu özne düzeyine çıkaran eylemlerinin bu olumsal ve istemeye dayanan yapısıdır (Aristoteles, 1999: 69-71).

Bu açıdan bakıldığında bitki ve hayvanların eylemleri doğalarından gelen bir zorunluluğa dayandığından erdem ve kötülüğün kaynağı olamazlar: "Hem erdem hem kötülük, insanın eylemlerin nedeni ve konusu olduğu konularla ilgilidir" (Aristoteles, 1999: 71). Oysa bir eylemin isteyerek olması eylemin olumsuzluk ilkesine bağlılığından doğar. Zira isteyerek ve her bir kişinin tercihine bağlı olarak gerçekleşen eylemin nedeni kişinin kendisidir. İstemeyerek olan şeylerin nedeni ise kişinin kendisi değildir. Bu yüzden de erdem ve kötülük isteyerek yapılanlarla ilgilidir. Bu bağlamda Aristoteles başlangıcı yapanın dışında bulunan, böyle olduğundan dolayı da yapanın hiç payı olmadan yapılan ya da maruz kalınan şeylere zorla yapılanlar der (Örneğin fırtınada sürüklenmede olduğu gibi) (Aristoteles, 1997: 40). Ancak daha çok isteyerek yapılanlara benzeyen karışım denilebilecek kimi eylemler (Fırtınada denize bir şeyler atma) de vardır. Organları harekete geçirmenin başlangıcı yapanın kendisinde olduğu bu tür eylemlerde kişi sınırlı da olsa tercih edebildiğinden eylemi isteyerek yapılanlar arasında sayılabilir. Sonuç olarak 'zorla yapılan', zorlanmış kişinin hiç katılmadığı, başlangıcı onun dışında bulunan şeydir (Aristoteles, 1997: 42).

Bu bağlamda zorla olan ile o zorunlu olanın karşılaştırmasını yapan Aristoteles, zorunlu olanı bir şeyin doğaya uygun ve kendisinde varolan doğal itkiye dayanan eylemi olarak görür. Doğadaki cansız nesnelere hareketi bu türdür. Cansız nesnelere isteyerek değil, ancak zorunlu olarak hareket ederler. Hareket doğaya aykırı olduğunda ise zorladır. Kendilerindeki itkiye aykırı bir şekilde, dışarıdan bir şeyle, zor ile olanlar insanda da görülmekle birlikte daha çok insan dışındaki canlılarda ve öteki hayvanlarda görülebilir. Ancak bu durum insan dışındaki varolanlarda yalın bir

ilkeye dayanırken us sahibi insanda karmaşık bir hal alır. Burada söz konusu edilen *akıl, iştahla* birlikte doğuştan olan doğal yöneticidir (Aristoteles, 1999: 79).

Öte yandan Aristoteles hem isteyerek hem istemeyerek yapılanları bilgiyle ilişkisinde de ele alır. Nesne, araç ve kişi konusunda bilgisizlik yüzünden yapılan şeyler istemeyerek olan bir şeylerdir. Yapmamanın elimizde olduğu, bilgisizliğin de söz konusu olmadığı eylemler isteyerek yapılan eylemlerdir, aksi durumda yapılan eylemler istemeyerek olan eylemlerdir (Aristoteles, 1999: 87). Ancak ona göre bir eylemi bilgisizlik nedeniyle yapanlardan pişman olanlara istemeyerek yapılabılır, diğerlerine ise denilemez (Aristoteles, 1997: 42). Sonuç olarak Aristoteles hem erdemi hem kötülüğü isteyerek yapılanlara bağlar. Zira birer huy karakter erdemlerindeki erdem olarak akli başındalık, bizi sürekli olarak bu erdemlerin niteliği olan orta olmayı tercihe yönelten akıldır.

İsteyerek ve istemeyerek yapılanları iştah, tercih veya çıkarım/uslamlama olmak üzere üç şeyle ilişkisinde ele alan Aristoteles, isteyerek yapılanların bu üç şeyden birine uygunluktan, istemeyerek yapılanların ise bu üç şeyden birine aykırılıktan doğduğunu söyler. İştah ise üç kısma ayrılır; isteme, tutku, arzu. Arzuya dayanan şeyler isteyerek yapılanlardır. Arzuyla yapılanlar zevk vericiyken; zorla, arzuya aykırı bir şekilde yapılanlar acı vericidir. Ancak arzuyla, isteyerek yapılan her eylemden iyi sonuçlar doğmaz. Zira arzuyla davranan kişiler iki türdür: Kendine egemen olanlar ve kendine egemen olmayanlar. Kendine egemen olanlar arzuya aykırı davranmakla kendine egemen olanlardır. Kendine egemen olamayanlar, uslamlamasına aykırı bir şekilde salt arzuyla hareket ettiklerinden adaletsiz sonuçlara yol açanlardır. Bu yüzden de kendine egemen olmayan kişi istemediği şeyleri arzuya bağlı olarak tercih ettiğinden istemeyerek eylemde bulunmuş sayılmalıdır. Aristoteles'e göre esasen hiç kimse kötü olduğunu düşündüğü şeyleri yapmıyor, kötü şeyleri kendine egemen olmadığında yapıyor. Bu durumda erdem taşıyan eylem salt arzuya dayanmayan, kendine egemen kişinin uslamlamaya uygun arzusundan doğan eylemdir (Aristoteles, 1999: 73).

Aristoteles, arzu konusundaki bu uslamlamanın tutku konusunda da geçerli olduğunu düşünür.

Ancak iştahla ilişkisinde istemeyi farklı bir yere yerleştirir. Ona göre iştaha uygun olana istemeye uygun, iştaha aykırı olana da istemeyerek yapılan denilemez. Zira her ikisi de tercihe aykırıdır. Daha önce ifade edildiği gibi, zorla yapılanlara göre isteyerek yapılanlar, istemeye uygun olarak yapılandır. Ancak insanlar bazen aniden istemeye bağlı eylemlerde de bulunabilirler. Bu tür eylemlerin tercihe dayandığı söylenemez. Tercihe dayanmayan eylemin ise gerçekten isteyerek yapıldığı söylenemez. Sonuç olarak isteyerek yapılan eylemin iştah, tercih ya da çıkarım/uslamlamaya dayanmak zorunda olduğunu öne süren Aristoteles, ilk ikisinin yukarıda ortaya konulanlar doğrultusunda kendi başına isteyerek yapılanların temeli olamayacağını söyler. İsteyerek yapılanların salt iştah ve tercih aracılığıyla yapılanlar olmadığını; uslamlamaya, düşünceye bağlı yapılanlar olduğunu öne sürer. Uslamlamaya dayanan bir tercih ya da uslamlamanın kontrolünde bir iştah isteyerek yapılanlara dahil edilebilir (Aristoteles, 1999: 75). Bu anlamda akıl sahibi olmayanlarda tercih yoktur. İnsan dışındaki canlılarda tercih olmadığından eylemleri isteyerek değildir. İsteyerek tercih us sayesinde kendine egemen canlı olarak insanda söz konusudur. Ancak insandaki iki yönetici güç iştah ve us çatışır. Bazen us bazen iştah üstün gelir. Kendine egemen olmayan kişi tercihle değil iştahla davranır. Kendine egemen olan kişi ise iştahla değil, akla dayanan tercihle davranır (Aristoteles, 1997: 44).

Öte yandan Aristoteles, isteme ve tercih arasında kurduğu bu kapsayıcılık ilişkisine karşın, amaç ve araç olma bağlamında ikisi arasında bir ayrıma gider; isteme daha çok amaçla, tercih ise amaca götüren şeyle ilgilidir. Öte yandan tercih, doğru ve yanlışla ilişkin kanı da değildir, iyi ve

kötüyle ilgilidir. Tercih akılla ve düşünüp taşınmayla yapılır (Aristoteles, 1997: 46). Düşünüp taşınılan ile tercih aynı şeydir; enine boyuna düşünmeyle hakkında karar verilen, tercih edilendir. Tercih edilen şey, elimizde olanları düşündükten sonra arzu edilen şey olduğundan, "tercih" kendi elimizde olan şeylerin, enine boyuna düşünülmüş şeyin arzusudur. İnsan erdemli bir pratik yaşama yaptığı tercihlerle ulaşır. Pratik erdemler olan karakter erdemleri orta olana dayandığından, doğru tercih orta olanın tercihidir. Karakter erdemleri orta olanın tercihinden doğan makul eylemleri yapmayı sağlayan huylardır. Bu tür eylemler elimizde olan, isteyerek yapılan şeylerdir ve sağ akılla birlikte olan akli başındalığın buyurduğu şekilde olan eylemlerdir.

Sonuç

Aristoteles, düşünce erdemlerini teorik aklın faaliyetine bağlarken, ahlakı oluşturan karakter erdemlerini pratik aklın faaliyetine bağlar. Teorik aklın insanı ulaştırdığı bir tür temaşa olan *theoria* yaşamı mutluluğun en üst mertebesini ifade etmekle birlikte; Aristoteles'in asıl aradığı mutluluk siyaset yaşamı ile içi içe girmiş olan pratik yaşam ahlakından doğan mutluluktur. Bu mutluluğa pratik bilgelikle ulaşılır. Aristoteles bu pratik bilgeligi, pratik aklın; ruhun arzu, istek ve iştihayla belirlenen akıldışı parçasını veya ruhun hayvani düzeyini kontrol altına almasına ve yol göstermesine bağlar. Acı veya haz veren şeylerden kaçarken ya da takip ederken duyumlama ve imgelemeyi kullanan pratik aklın özünü *akli başındalık* (*phronesis*) oluşturur. Akli başındalık, insanı eylemde aşırılıkları temsil eden uçlar arasında orta olanı tercihe götüren kapasitedir. Aristoteles rasyonel eylemi bu orta olanın tercihinine dayandırır. Akli başındalık sayesinde eylemde orta olanın seçilmesi insanda iyi huylar olan karakter erdemlerini geliştirir. Karakter erdemlerinin niteliği düşünce düşünce değil yapa yapa *praxis*'te gelişen iyi huylar olmasıdır. Burada akli başındalığın kendisi iyi huylardaki huy olarak öteki iyi huylarla birlikte gelişir. İnsanın sürekli olarak aşırılar arasında tercih edebilen varlık olması onu diğer canlılar arasında sorumlu varlık mertebesine taşır. Bu bağlamda insan sadece entellektüel faaliyet yönünden değil, rasyonel varlık olmaktan gelen sorumlu varlık olma yönüyle de diğer varlıklardan ayrılır. Kişiler eylemlerinden, rasyonel varlıklar olmak bakımından doğru tercihlerle kontrol altında tutabildiği sürece sorumludurlar. İnsanı birey olarak sorumlu varlık mertebesine çıkaran karakter erdemleri, insanın kendisini siyaset yaşamında toplumsal bir varlık olarak gerçekleştirmesine de hizmet ederler. Siyasetin ve eğitimin ödevi bireylere bu hususta gerekli koşulları hazırlamaktır. Erdem bir bütün olduğundan mutluluk için insanın erdemini tamına talip olması gerekir. Erdemin tamına sahip olmak, insanın kendisini aşırılığa düşmekten alıkoyan *phronesis*/akli başındalık sayesinde iki aşırı uç arasındaki ortayı tercih huyu olan karakter erdemlerinin tamına sahip olmayı gerektirir. Hazlarla ve acılarla ilgili olan bu erdemler çok kez aynı şekilde devinmekle oluşan *alışkanlığa* bağlı bireyde gelişir. Bu minvalde erdemli olmak rasyonel ve sorumlu özne olarak insanın özünün ifadesi olup; onun nihai amacı olan mutluluğa hizmet ederler.

Kaynakça

- Aristoteles. (1997). *Nikomakhosa Etik*. (Çev. Saffet Babür) Ankara: Ayraç Yayınları.
- Aristoteles. (1999). *Eudemos'a Etik*. (Çev. Saffet Babür) Ankara: Dost Yayınları.
- Aristoteles. (2011). *Rub Üzerine*. (Çev. Zeki Özcan) Ankara: Birleşik Yayınları.
- Aristoteles. (2016). *Metafizik*. (Çev. Y. Gurur Sev). İstanbul: Pinhan Yayınları.
- Aristoteles. (2018). *Politika*. (Çev. Özgüç Orhan). İstanbul: Pinhan Yayınları.
- Bayık, Ferhat. (2019). Aristoteles ve Descartes Bağlamında Akıl ve Zekâ Kavramlarının Farkları. *Kaygı*, 18(1)/2019: 172-187.
- Cevizci, A. (2011). *Felsefe Tarihi*. İstanbul: Say Yayınları.
- Kristjansson, Kristjan. (2021). Twenty-two testable hypotheses about phronesis: Outlining an educational research programme. *British Educational Research Journal*. Vol. 47, No. 5, October 2021, pp. 1303–1322 DOI: 10.1002/berj.3727.
- Peters, Francis E. (2004). Antik Yunan Felsefesi Terimleri Sözlüğü. (Çev. Hakkı Ünler). İstanbul: Paradigma Yayıncılık.
- Ross, W. David. (2011). Aristoteles. (Çev. Ahmet Arslan) İstanbul : Kabalcı Yayınevi.
- Skirbekk, Gunnar & Gilje, Nils. (2000). *Antik Yunandan Modern Döneme Felsefe Tarihi*. (Çev. Emrullah Akbaş & Şule Mutlu). İstanbul: Üniversite Kitabevi.
- Weber, A. (1993). Felsefe Tarihi. (Çev. H. Vehbi Eralp). İstanbul: Sosyal Yayınlar.

Foucault'da Hakikat ve Entellektüelin Siyasi İşlevi

Mehmet TÜRKAN

Giriş

Baskıcı iktidar biçimleriyle doğru bir mücadelenin öncelikle hakikat ve iktidar ilişkisinin kurulma biçiminin ifşasından geçtiğini düşünen Foucault, Nietzsche'ci perspektivist anlayıştan hareketle yürürlükteki hakikat anlayışını eleştirinin hedefine koyar. Bizim dışımızda bulunacak ya da keşfedilecek evrensel bir hakikat yoktur, hakikat tamamen bir yaratılma sürecinin ürünüdür. Evrensel bir hakikat olmadığından eylemlerde evrensel hakikatler adına kitlelere öncülük iddiasındaki bir entelektüel rolünden de bahsedilemez. Bu anlamda entellektüelin pratiğe yol gösterecek teorinin taşıyıcısı olduğu iddiası da temellendirilemez. Geleneksel entellektüelin iddiasında olduğu gibi pratiğin yol göstericisi bir teori yoktur. Teori, pratik için yol gösterici olmanın ötesinde, ihtiyaç duyduğumuzda işe yarayacak bir alet kutusundan başka bir şey değildir. Bu bağlamda yeni spesifik entelektüel evrensel değerlerin taşıyıcısı olmayıp spesifik bir konumun temsilcisi rolündedir. Hakikatin çoğul bir doğası olduğu gibi iktidar mücadelesi sadece işçi sınıfının görevi olamaz. Öte yandan iktidarın yapısı da değişmiştir. Eskiden mücadele edilecek bir iktidar merkezi vardı. Ancak yeni iktidar biçiminde iktidar toplumsal insanın her yerindedir ve en çıplak haliyle görülebileceği yer kendini ahlakilik kisvesi altında ifşa ettiği hapisanedir. Belirli bir alanda uzmanlaşmış olan yeni Spesifik entelektüel bu uzmanlığı ve bilgisini mücadele de kullanan kişidir, evrensel hakikatlerin savunucusu değildir. Öte yandan iktidarın kitlelerin bilincini her zaman çarpıttığı tezi de doğru değildir. Kitleler için iktidar bazen bir arzu nesnesidir.

İktidar ve Hakikat

Foucault'da entellektüelin siyasi işlevinin sarıh bir açıklamasına ulaşmak öncelikle onun iktidar ve hakikat anlayışının ve iktidar-hakikat ilişkisine nasıl baktığının ortaya konulması gerekir. Zira Foucault'nun eleştirisi sadece entelektüelin önderliğinin tarihsel sonuçlarından duyulan bir hayal kırıklığından ibaret değildir; Nietzsche'nin perspektivizm olarak adlandırılan epistemolojisinden yola çıkarak iktidar ve hakikat kavramlarının yeniden radikal bir biçimde düşünülmesine dayalıdır. Nietzsche'ye göre olgu diye bir şey yoktur. Bir olgu olmayan dünyamız, zayıf gözlemlerimize dayanan bir tahmin, hatta bir masal gibidir. Herakleitosçu anlayışı doğrultusunda Dünya, sürekli bir oluş olarak anlaşılmaz ve aldatıcı bir mekandır. Bu sürekli akışa yorum vasıtasıyla sokulan anlam ve değerler vardır. İnsanın güç istencinden doğan ve varlığımızı sürdürmemizi sağlayan bu yorumlar belli bir perspektifin ürünüdür. Buradan hareketle Foucault, bizim dışımızda bulunan ya da keşfedilecek bir hakikatin olmadığını, hakikatin bir yaratılma sürecinin ürünü olduğu sonucuna ulaşır. Bu yaratma süreci güç istencinin diğer bir ifadesi olan sonu gelmeyen bir ele geçirme istencine karşılık gelir (Foucault. 2005b: 20). Daha çok insan bilimlerinin eleştirisinde kendini gösteren bu Nietzsche'ci hakikat anlayışı, hakikat problemini daha çok iktidarla ilişki içinde ele alan Foucault'da yeniden ifadesini bulur.

Entellektüelin Siyasi İşlevi'nde Foucault, hakikatin keşfedilecek ve kabul edilecek hakikatler bütünü olmadığını, bir hakikat rejimi olan iktidar tarafından spesifik iktidar etkilerinin yüklendiği bir kurallar bütünü olduğunu öne sürdüğü söyleşisinde *hakikat ve iktidar* ilişkisine dair şu üç temel önermeyi dile getirir:

(1)-"Hakikat" sözcelerinin üretimi, düzenlenmesi, dağılımı, dolaşımı ve işleyişi için düzenlenmiş bir prosedürler bütünü olarak anlaşılmalıdır (Dilsel döngü için üretilmiş prosedürler bütünüdür).

(2)-"Hakikat kendisini üreten ve destekleyen iktidar sistemleriyle ve kendisinin meydana getirdiği ve kendisini yayan iktidar etkileriyle döngüsel bir ilişki içindedir: Hakikat rejimi (İktidarla döngüsel ilişki içinde ortaya çıkar).

(3)-Bu rejim yalnızca ideolojik ya da üstyapısal değildir; kapitalizmin oluşumunu ve gelişiminin bir koşuluydu. Üstelik belli değişiklikler olmakla birlikte sosyalist ülkelerde (...) yürürlükte olan rejim de budur. (Foucault. 2005b: 21).

Bu hakikat rejiminde hakikat iktidarın dışında olmadığı gibi, iktidardan yoksun bir şey de değildir. Hakikatın iktidardan bağımsız olduğu mitinin aksine hakikat iktidar siyaseti tarafından üretilmiştir. Hakikat özel bir grup insana ait değildir; özgürleşmeyi başarmış, özgür ruhlu insanlara has olmadığı gibi münzevi bir yaşamın çocuğu da değildir. Öte dünyalara ait olmayan hakikat, bu dünyaya ait olup çok sayıda zorlanmanın neticesinde, pratik durumlara çözüm olarak ortaya çıkan şeydir (Foucault, 2005b: 50). Bu minvalde her toplumun kendi hakikat rejiminin yanında kendi genel hakikat siyaseti vardır (Foucault, 2005b: 51). Diğer bir deyişle her toplumun doğru kabul ettiği ve doğru olarak yürürlüğe soktuğu farklı hakikat söylemleri vardır. Foucault'ya göre iktidar siyaseti tarafından türetilen bu hakikat söyleminin bir ekonomi-politiği vardır. Bu hakikatın ekonomi-politiği beş temel özellikte belirlenir. Bunlar:

1-Hakikat bilimsel söylem biçiminin ve bu söylemi üreten kurumların merkezinde ortaya çıkar, 2-Süreklilik ekonomik ve siyasi teşvik altındadır, 3-Çeşitli biçimlerde, çok geniş çaplı bir dağılımın ve tüketimin nesnesidir, 4-Birkaç dev siyasi ve ekonomik aygıtın yegane olmasa bile baskın denetiminde üretilip dağıtılır, 5-Bütün bir siyasi çatışmayı ve toplumsal çatışmayı ilgilendiren bir sorundur (Foucault, 2005b: 51).

İktidar-hakikat ilişkisi ve hakikatın ekonomi-politiğine ilişkin ortaya koyduğu bu düşüncelerin tartışılarak olgunlaştırılacak beş temel varsayım etrafında ele alınması gerektiğini savunan Foucault, bunları: (1) "Hakikat" bir prosedürler bütünü olarak sözcüklerin üretimi, düzenlenmesi, dağılımı, dolaşımı ve işleyişini içerir, (2) "Hakikat" ve iktidar döngüsel bir ilişki içindedir; iktidar hakikati üretip yayarken bir yandan da hakikatın etkileriyle şekillenir, (3) Bu hakikat rejimi, sadece ideolojik ve üstyapısal olarak görülemez; aynı zamanda kapitalizmin oluşum ve gelişmesini koşullayan şeydir; sosyalist rejimler de aynı döngü içinde gelişim gösterir, (4) Bu döngü içinde entellektüelin temel siyasi görevi, bilimle ilişkili olan ideolojik içeriklere karşı çıkmak ya da kendi bilim pratiğine uygun bir ideolojinin gelişmesini sağlamak değildir; bizatihi bu hakikat siyasetinin doğru bir çözümlemesini yaparak yeni bir hakikat siyaseti oluşturmanın olanaklarını araştırmak olmalıdır; zira problem insanların bilincini değil, hakikati üreten siyasi ve ekonomik olarak kurumsallaşmış rejimi değiştirmektir, (5) Hakikatın gücünü içinde etkili olduğu her türlü toplumsal, ekonomik ve kültürel hegemonya tarzından kurtarmak (Foucault, 2005b : 52-53) olarak belirlenir.

Geleneksel Entellektüel ve Hakikat

Entellektüel, bilgisini, uzmanlığını ve hakikatle ilişkisini siyasi mücadele alanında kullanan kişi olmalıdır. Buna karşın Foucault'a göre batıda bunun aksi bir rol üstlenen geleneksel entellektüel, kitlelerin hep önünde yürüyen ve onların ellerinden tutup yol gösteren kişi olmuştur. Zira bu entellektüellerde kitlelerin bilmediği bir şey vardır: hakikat.

Batıda geleneksel entelektüel, Foucault'ya göre, iki şeyden hareketle siyasi bir işlev üstleniyordu. Birincisi; entellektüel kapitalist üretim sisteminde ve bu sistemin üretimi olan ideoloji içinde işgal ettiği *konumundan* ve kitle tarafından algılanmayan siyasi ilişkileri göz önüne teşhir ettiği oranda *söyleminden*, ikincisi; hakikati fark edememişlerin ya da söyleyemeyenlerin sözcüsü olmasından. Bu anlamda entellektüel toplumsal vicdan, bilinç ve hitabeti temsil etmiştir (Foucault, 2005b: 14). Bu bağlamda iktidarın dışında duran hakikat iktidara karşı konumlanırken, hakikatin bu konumu doğrultusunda "evrenselin sözcüsü" olarak entelektüel, kitlelerden ayrı bir konum kazanmıştır.

Ancak Foucault'ya göre, evrenselin temsilcisi bu geleneksel entelektüelin paradoksal bir biçimde spesifik bir tarihsel figür olan hukukçudan doğmuştur. Bu tarihsel figür hukukçudur. Tarihsel süreçte hukuk adamı zenginlerin despotik iktidarın sömürü ve küstahlığına karşı evrensel adaletin bayraktarlığı ve ideal bir yasanın eşitçiliğinin savunucusu olarak zuhur etmiştir. Lakin on sekizinci yüzyıl büyük siyasi mücadeleleri Foucault'ya göre akılda ve doğada varolduğu düşünülen evrensel ölçekte geçerli olması gereken bir adalet anlayışı için yapılmıştı. Bu anlamda entellektüel evrensel hukukun teorisini olarak adil bir yasanın evrenselliğini ortaya koyan, hatta daha da ötesi mücadelesini hukuku meslek edinmiş olanlar denli genişleten kişiden (Bunun en iyi prototipi Fransa'da Voltaire'dir) doğmuştur (Foucault, 2005b: 15).

On dokuzuncu ve yirminci yüzyılda evrensel yasanın savunucusu olarak hukuk adamı olarak entelektüel, yerini giderek solcu entellektüele bırakmıştır. Solcu entellektüel, kitlelerin mücadelesinin spesifik bir sınıf mücadelesi halini aldığı bu dönemde, on sekizinci yüzyıl hukukçusunun işlevine benzer bir biçimde kitlelerin öncüsü, kitleleri oluşturan bireylerin sahip olmadığı bilincin taşıyıcısı olma rolünü devam ettirmiştir. Solcu entellektüel bu rolü üstlenirken proleteryanın hakikate ulaşamadığı, bilincin iktidarı elinde tutanlar tarafından manipüle edildiği ve çarpıtıldığı varsayımından hareket eder. Bu anlamda Lenin işçi sınıfının bir öncüye ihtiyacının olduğunu düşünür ve *Ne Yapmalı*'da bu rolün ancak bir parti etrafında toplanmış entellektüeller tarafından oynanabileceğini düşünür. Çünkü ona göre kitlelerin bir teoriye ihtiyacı vardır ve bu teori kitleler arasında kendiliğinden doğamaz. Bu teoriler ancak entellektüellerin kafasında vardır (Foucault, 2005b: 15).

Foucault'ya göre daha sonra Lukacs da Lenin'in izinden yürüyerek insanların tarihte yanlış bilinçle hareket ettiğini düşünmüş ve bu "yanlış bilincin" analizinin ancak bu bilincin tarihsel bütünlüğün bir parçası olarak görüldüğünde olanaklı olabileceğini savunmuştur. Bilincin somut analizini yapan Lukacs, bu analizini bir bütün olarak insanların toplumla ilişkisinin çözümlemesine dayandırır (Foucault, 2005b: 16). Aynı şekilde Gramsci de Lenin'in kitlelerin öncüsü olarak konumlandığı entelektüelin yeni bir yorumunu yapmıştır. Bu yorum bağlamında Gramsci iki tür entelektüel kabul etmiştir: Geleneksel ve organik entelektüel (işçi sınıfının öncü entelektüeli). Geleneksel entellektüeller kendilerini hakim toplumsal gruptan ayrı bir yere koyan ve kendilerine bir tür özerklik kazandıran bir entelektüel formasyonunu temsilcileri olarak ortaya çıkarken, organik entelektüel organik üretim dünyasında yeni ortaya çıkan bir sınıf olarak işçi sınıfı tarafından organik olarak yaratılan bir entelektüel olarak ortaya çıkmıştır. Foucault'ya göre Gramsci bu entelektüelin rolünü entellektüel bir blok kurmak belirler. Bu entellektüel blok kitlenin entelektüel olarak ilerlemesini siyasi olarak imkanlarını yaratacak entelektüel-ahlaki bir bloktur (Foucault, 2005b: 17-18).

Sonuç olarak Foucault hem hukuk adamı olarak evrensel entelektüeli hem de Lenin'in proleteryanın öncüsü rolünü verdiği, Lukacs ve Gramsci tarafından yeniden yorumlanan solcu entellektüel, kitlelerden ayrı bir yerde duran, evrensel değerlerin taşıyıcısı, kitlenin söylemini temsil

eden geleneksel entellektüeli temsil eder. Ancak Foucault, "spesifik entellektüel" dediği yeni entellektüelin evrensellik iddiasının aksine spesifik bir konumu temsil ettiğini öne sürer. Öte yandan Foucault, geleneksel entellektüelin verdiği sözlerle tarihsel olarak ortaya çıkan sonuçların birbirini tutmadığını; bu durumun entellektüelin meşruiyetini tartışma konusu yaptığını, bu nedenle "*entellektüelin rolü başkalarına ne yapmaları gerektiğini söylemek*" olmadığını düşünür (Foucault, 2005b: 19).

Spesifik Entellektüel ve Hakikat

Artık evrensel değerlerin taşıyıcısı olmayan yeni entellektüel, gücünü spesifik konumundan Üalan kişidir. üç yönlü spesifikliğe sahip olan yeni entellektüel, öncelikle kendi sınıfsal konumu açısından; kapitalizmin hizmetindeki küçük burjuva sınıfına ait olması ya da proleteryanın "organik" entellektüeli olması açısından spesiftir. İkincisi, bilimsel araştırma alanı ve bilgisi, üniversitede, hastane... vb yerlerdeki statüsü, kabul ettiği ya da redde dayanan siyasi ve ekonomik talepleriyle bağıntılı pratik yaşam ve çalışma koşulları bakımından spesiftir. Üçüncüsü toplumdaki hakikat siyasetinin spesifikliği (Foucault, 2005b: 51).

Yeni entellektüel bu üç yönlü spesifikliğine dayanan toplumun yapı ve bu yapının işleyişi açısından vazgeçilmez bir konuma sahip olmasıyla genel hakikat rejimi düzeyinde etkili bir mücadele yürütebilen kişidir (Foucault, 2005b: 52). Bu mücadele de "hakikat" uğruna verilen bir mücadeledir; ancak Foucault, Herakleitosçu anlayışı doğrultusunda "hakikat" kavramı ile keşfedilecek ve kabul edilecek hakikatler bütününe değil; doğru ile yanlışın birbirinden ayrıldığı ve doğruya birtakım spesifik iktidar etkilerinin yüklendiği, iktidar tarafından tedavüle sokulmuş kurallar sistemini kasteder (Foucault, 2005b: 52). Dolayısıyla Foucault'nun burada söz konusu ettiği kavga hakikatin statüsü, siyasi ve ekonomik fonksiyonuna dair bir kavga'dır. Geleneksel entellektüelde olduğu gibi evrensel hakikat adına yürütülen bir kavga değildir Bu yüzden de Foucault, entellektüelin siyasi problemleri "bilim/ideoloji" terimleriyle değil; "hakikat/iktidar" terimleri çerçevesinde ele alması ve buradan yola çıkarak entellektüel ile kol emeğini yeniden tartışmak gerekliliğine vurgu yapar (Foucault, 2005b: 52).

Geleneksel entellektüelin mücadelesinin iki tür iktidar modelini ortaya çıkardığını öne süren Foucault, bunları Hukuksal ve Marksist iktidar modelleri olduğunu söyler. Ona göre her ikisinin ortak yanı ekonomist bir bakış açısını benimsemiş olmalarıdır. Hukuksal iktidar modelinde iktidarın bizatihi kendisini kuran hukuk ve adalet anlayışından hareketle iktidara karşı çıkışın teorik sözcülüğünü yapar. Marksist iktidar modelinde ise iktidar, ekonomik işlevsellik üzerine (üretim güçleri, üretim ilişkileri) tasarımlanır. İktidarın arkasındaki ilke ekonomide konumlanmıştır. Entellektüel, sahip olduğu ekonomi ve tarih bilgisi ile iktidara karşı yapılacak mücadelenin başını çeker (Foucault, 2005b: 23). Ancak Foucault, her iki iktidar modelinin on yedinci yüzyılın sonundan itibaren Avrupada gelişen yeni iktidar anlayışını açıklayamadığını öne sürer.

On yedinci yüzyıl Avrupasında gelişen bu yeni iktidar biçiminde iktidar, bir sözleşmeyle bireylerin tek tek sahip oldukları iktidarı devretmesiyle oluşan merkezi bir hükümlanlığa dayanmadığı gibi, evrensel bir yasaya da indirgenemez ya da yalnızca ekonomik bir altyapıya hizmet eden, belli üretim ilişkilerini yeniden üretmeye ve muhafaza etmeye yarayan siyasi bir üst yapı kurumu olarak da açıklanamaz. Zira bu yeni iktidar biçimi artık yasa ya da hükümlanlıktan doğan bir kurum ve yapı değildir. Zira Nietzscheci etkiler doğrultusunda Foucault, iktidarı, her toplumsal ilişkide üretilen ve dolayısıyla her yerde kendini gösteren bir şey olarak işaretler (Foucault, 2005b: 23). Her yerde varolan iktidar yeri belirlenemez olandır; sahiplenilemeyen, sürekli dolaşımda olan ve işleyen bir şeydir iktidar; birilerinin elindeki bir zenginlik ya da bir meta gibi düşünülemez. İktidar kendisini oluşturan bireyler aracılığıyla yayılır. Bu minvalde birey iktidarın karşısında değil, onun

hem unsuru hem de aracısı durumundadır (Foucault, 2002: 43-44). İktidarın taşıyıcısı olan bireyler tarihsel güçlerin ve farklı koşulların ürünü olduğundan farklı türden iktidar taşıyıcısı öznelere ortaya çıkar. Bu anlamda özne, kendini şekillendiren iktidar ilişkilerinin nesnesi olarak zuhur eder. Özne denetim ve bağımlılık yoluyla bir yandan başkasına tabi olurken diğer yandan öz bilgi vasıtasıyla kendi kimliğine bağlanır. Foucault'ya göre her iki bağlamda da boyun eğmeyi ve tabi kılmayı esas alan bir iktidar tarzı vaaz edilmektedir (Foucault, 2005a: 19). Ancak bu iktidar ilişkilerinin değiştirilmesi ve tersine çevrilmesi her zaman mümkündür. Zira özneler özgür olmadığında ve direnme imkânına sahip olmadığında iktidar ilişkilerinden de söz edilemeyeceğinden; iktidarın her şeyi denetlediği ve hiçbir tarzda özgürlüğe yer vermeyen bir hükmetme sistemi olduğu hiçbir şekilde asla söylenemez (Foucault, 2000: 235-237).

Bu kabul doğrultusunda Foucault, iktidarın ancak işlediği zaman var olduğunu, bu nedenle iktidarın kaynağını ve meşruiyetini tartışmak yerine, işleyişini analiz ederek hangi durumlarda hegemonik biçimler aldığı saptanmasının daha önemli olduğunu savunur. Foucault'ya göre iktidar ilişkileri daima bir bilgi alanı oluşturur ve bu bilgi alanı üzerinden iktidar ilişkilerini güçlendirerek işleyişini mümkün kılar. Bu bağlamda bilimsel söylemin taşıdığı iddia ettiği hakikat de iktidarla döngüsel bir ilişki içindedir. Hakikat ve iktidar ilişkileri birlikte *iktidar rejimini* oluşturur (Foucault, 2005b: 23).

İktidar ile hakikat arasındaki girift ilişkinin bu yeni analizi ile yeni bir siyasi mücadele anlayışı ve bu siyasi mücadelede entellektüelin doğası ve işlevi hakkında yeni bir ufuk açan Foucault, yeni dönemde siyasi mücadelenin tek bir hükümlanlık kaynağını oluşturan devlet ve aygıtları, burjuvazi, kapitalizm üzerinden yürütülemeyeceğini, lakin bunların iktidarın nihai kristalleşmiş biçimleri olduğunu öne sürer. Bu biçimlerin değiştirilmesi anlamındaki devrim artık yeterli bir siyasi anlayış değildir. Burada söz konusu olan devrim iktidar ilişkilerinin kodlanma biçimi hakkındadır. Yeni siyasal koşullarda siyasi mücadele çoğul ve yerel olmak, iktidarın merkezlessiz ve çoğul doğasına tekabül etmek zorundadır. Bu mücadelede entellektüel, iktidarın merkezlessiz doğasından dolayı artık "evrensel bir entellektüel" değildir (Foucault, 2005b: 24). Yeni entellektüeller hastane, üniversite, laboratuvar gibi spesifik bir çalışma alanı ya da kurumda çalışan kişilerdir. Spesifik entellektüel bütünselleştirici bir bilginin, birleştirici bir toplum teorisinin taşıyıcısı değil, spesifik bir alandaki uzmanlık ve becerinin sahibidir (Foucault, 2005b: 25). Spesifik entellektüel, spesifik bilgilerini kullanarak bu hegemonya sistemini sürekli kılmaya hizmet edebilir ya da bilgilerini kullanarak kendi spesifik alanında yerleşmiş iktidar ilişkileri ve teknikleriyle savaşarak hakikat rejimini değiştirmeye hizmet edebilir (Foucault, 2005b: 26).

Bu yeni entellektüel, artık kitlelerin temsilcisi ya da temsilci bir bilinç; bilinci ideoloji tarafından yabancılaştırılmış, çarpıtılmış olanların aydınlanmış öncüsü rolünde değildir. Eski evrensel entellektüelin söyleminde ideoloji iktidarın hizmetinde ve hakikate karşı duruyor ve iktidar ile hakikat arasında keskin bir karşıtlık olduğunu varsayıyordu. Buna karşın Foucault'da iktidar ve hakikat döngüsel ilişki içinde birbirini üreten unsurlardır ve ikisi birlikte bir hakikat rejimini inşa ederler. Bu minvalde iktidarın modern toplumdaki yerinin analiz etmekle başvurulmuş ideoloji artık geçerliliğini yitirmiş ve pratik olarak siyasi mücadelede işlevsiz bir kavrama dönüşmüştür (Foucault, 2005b: 26).

Bu yeni dönemde entellektüelin mücadeledeki rolü, global bazda eylemde kitlelerin öncüsü olmak olmadığı gibi, mücadele yerel olduğundan rolü mücadelede özel bir grubun danışmanı olmaktan öte değildir. Mücadele yereldir ve yerel eleştiri, "boyun eğdirilmiş bilgilerin başkaldırması" üzerinden gelişir. Bu bağlamda boyun eğdirilmiş iki tür bilgi kabul eden Foucault'ya göre bunlar global teori bütünlüğü içinde var olup gizli kalmış tarihsel bilgi kalıpları ve bilimsel teoriler

tarafından önemsiz görülerek diskalifiye edilmiş naif bilgilerdir (Hastanın, akıl hastasının, suç eğilimli olanın, mahkumun... vs) (Foucault, 2005b: 28).

Foucault'ya göre boyun eğdirilmiş bilgilerin birleştirilmesinden, marjinal düşmanlıkların ve hasmane karşıtlıkların tarihsel bilgisini sağlayan soybilim ortaya çıkar. Soybilimin mümkün olmasının önkoşulu globalize edici söylemlerin baskısının ve bunu üreten hiyerarşinin; teorik bir avangardın tüm ayrıcalıkları ile birlikte ortadan kaldırılmasıdır (Foucault, 2005b: 28). Bu görev soybilimsel analizle başarılabilir. Siyasi mücadelede bu soybilimsel analizin işlevi iktidar ağının güçlü ve zayıf yönlerini göstermek ve taktik, strateji ve amaç gibi hususları doğrudan doğruya mücadelenin içinde yer alanlara bırakmak suretiyle, bütünleştirici nitelikte olmayan yerel yöntemler sağlamaktır (Foucault, 2005b: 28). Foucault'u analizinde teori ile pratik bütünselliğini de kabul etmez. Pratik teorinin tikel gerçekleşmesi değildir. Bir "alet çantası" olarak teori sadece, yerel grupların kendilerini ifade edebilecekleri ve kendi adlarına hareket edebilecekleri koşulların yaratılmasına yarayabilir (Foucault, 2005b: 29).

Teori ve Pratik

Entelektüelin Siyasi İşlevi'nde Foucault ve Deleuze söyleşisi bölümünde pratik ve teori ilişkisinin detaylı bir eleştirisi serimlenir. Deleuze, pratiğin teorinin bir uygulaması ya da teoriyi, gelecekte yaratılacak yeni bir teorinin esin kaynağı olarak görülmesi şeklindeki; bir "bütünleşme" süreci olarak görülmesine karşı çıkararak bu ilişkinin kısmi ve parçalı olduğunu öne sürer. Pratik, teorik bir noktadan bir diğerine ulaştıran araçların toplamıyken bir pratikten bir diğerine götüren araç teoridir. Hiçbir teori, pratik bir engelle karşılaşmadan gelişemez ve engeli aşmak için pratiğe ihtiyaç vardır (Foucault, 2005b: 31). Deleuze, bu teori-pratik ilişkisinden yola çıkarak, teorisyenin artık entelektüel bir özne, temsilci bir bilinç olmadığını söyler. Bu bağlamda yeni mücadele biçiminde mücadele edenlerin bilinçleri olma hakkını kendine mal eden bir parti ve sendika bulunmamaktadır artık (Foucault, 2005b: 31). Bu yüzden de Deleuze, artık konuşan (entelektüel) ve eylemde bulunanların bir bütünlüğünden, bir temsil etmeden söz edilemeyeceğini; yalnızca "aracılık" ilişkilerindeki "pratiğin eyleminden" söz edilebileceğini savunur (Foucault, 2005b: 31).

Söyleşide Foucault, Deleuze'un teori-pratik ilişkisi üzerine söylediklerinden yola çıkarak; geleneksel entelektüel (kapitalist, sosyalist) ile yeni-spesifik entelektüel ayrımı üzerinden bu ilişkiyi ele alır (Foucault, 2005b: 32). Kitlelerin vicdanı, bilinci, belagati olan geleneksel entelektüele karşın yeni entelektüel hala gerçeği görmemiş ve hakikati söyleyemeyenler adına hakikati söyleyemeyenler adına gerçeği ifşa eden ya da hakikati ifade eden değildir artık. Foucault'ya göre son atılımdan bu yana (1940'lar) entelektüelin keşfettiği şeyin ise artık kitlelerin bilmek için onlara ihtiyaç duymadığı; eksiksiz bir biçimde gerçeği gördüğü ve açık seçik bir biçimde hakikati bildiği ve bunu güçlü bir şekilde ifade edebildiğidir (Foucault, 2005b: 32). Ancak Foucault'u kitlelerin kendini ifade etmesinin, hem yüksek sansür mercilerinde var olan iktidar, hem de toplumsal ilişkiler ağına derinlemesine nüfuz eden iktidar tarafından engellendiğini savunur. Bu iktidar sisteminde entelektüel, iktidar sisteminin bir parçasıdır. Onların bilincin ve söylemin temsilcisi oldukları düşüncesi, iktidar sisteminin bir parçası olarak egemen iktidar tarafından tedavüle sokulmaktadır: gerçeklikte ise entelektüel bu gücünü yitirmiştir ve kitleler hakkındaki ifade bulamamış hakikati söylemek gibi bir görevi yoktur. Entelektüelin (yeni-spesifik) rolü, hem nesnesi hem aracı olduğu yerde bu yeni, her yerde bulunan iktidarla; bilginin, hakikatın, bilincin söylemin oluşturduğu düzlemde kendi konumundan hareketle mücadele etmektir (Foucault, 2005b: 32). Foucault, bu bağlamda Deleuze'un teori-pratik ilişkisi analizine katılır. Ona göre de "teori pratiği açıklamaz ve uygulamaz; teori bizatihi bir pratiktir, üstelik evrensel olmayan yerel ve bölgesel bir pratiktir; aynı zamanda bütünleştirici de değildir. Teori iktidara karşı yürütülen pratik mücadeledir, iktidarı en

görünmez ve aldatıcı olduğu yerde ifşa eden ve onu zayıflatmak için yürütülen bir mücadeledir. İnsanları aydınlatmak için geri çekilme, kitleleri bilinçlendirme mücadelesi değil, iktidarı kökünden kazma, ele geçirme mücadelesi; bir teori bu mücadelenin bölgesel (yerel) sistemini oluşturabilir ancak (Foucault, 2005b: 32-33). Bu açıdan Deleuze, Foucault'yu onaylar. Teori hizmet etmesi gereken alet edevat kutusudur. Aynı zamanda teori kendini bütünleştirmez, çoğalır ve çoğaltır. Zira doğası gereği bütünleştirmeler yapan iktidardır, bu anlamda teori mücadelede doğası gereği iktidar karşıtıdır (Foucault, 2005b: 33).

Deleuze, bu noktada teorinin bir patlama/devrim meydana getirmediği sonuca ulaşamayacağından hareketle "reform" kavramına saldırır:

"Reform kavramı çok aptalca ve iki yüzlüdür. Reform kendilerini temsilci olarak sunan ve başkaları için, başkaları adına konuşmayı kendine iş edinmiş insanlar tarafından hazırlanır ve bu bir iktidar düzenlemesidir, artan bir baskıyla ikiye katlanan iktidarın dağılımıdır. (Oysa) Devrimci eylem kısmi karakterinin derinliklerinde, iktidarın ve hiyerarşisinin bütünlüğünü tartışma konusu etmeye karar vermiş bir eylemdir" (Foucault, 2005b: 33).

Hapishane ve İktidarın Tezahür Biçimleri

Foucault ile Deleuze söyleşisinde Foucault iktidarın en çıplak halinin hapishanede tezahür ettiğini düşünür: "Hapishane, iktidarın hayal edilebilecek en ölçsüz tezahürüdür (...) iktidarın en çocuksu biçimiyle işlemedeki hayasızlıktır (...) Hapishane, iktidarın en aşırı boyutlarıyla çırılçıplak ortaya çıkabileceği ve kendini ahlaki iktidar olarak aklayabileceği tek yerdir (Cezalandırıyorum, çünkü hırsızlık yaptı, adam öldürdü)" (Foucault, 2005b: 34). Hapishanede iktidar gizlenmez, kendini maskeleyemez, en küçük ayrıntılara kadar vardırılmış zorbalık olarak zuhur eder. Saf, tamamıyla aklanmış olarak işleyişini çevreleyen bir ahlakilik içinde kendini en çıplak haliyle sunar. Ahlakilik kılıfına bürünmüş zorbalık, iyiliğin kötülük, düzenin düzensizlik üzerindeki katıksız tahakkümü olarak sunar. Aynı doğrultuda Deleuze, Foucault'nun hapishane örneğini okula, fabrikaya da taşır (Foucault, 2005b: 35).

Foucault, iktidara karşı mücadelede yıkılması gereken sistemlerden bir diğeri olarak adalet sistemini görür. Foucault'ya göre adaletten, yargıçlardan nefretin temelinde, daha iyi bir adalet düşüncesi yatmaz. Burada bir başka şey; iktidarın bizatihi kendisinin halkın zararına olduğu düşüncesi yer alır (Foucault, 2005b: 35). Dolayısıyla Foucault'ya göre, adalet sistemine karşı mücadele bizatihi iktidar karşıtı bir mücadeledir. Adaletin adaletsizliklerine karşı mücadele, adli kurumun daha iyi işlemesi için mücadele değildir. Mahkeme biçiminin kendisinin burjuvazinin adalet ideolojisine ait olmasına karşı bir mücadeledir (Foucault, 2005b: 35-36).

Deleuze, Foucault'nun hapishane ve mahkeme örneklerinin iktidarın bütüncül ve global bakışının farklı vecheleri olduğunu düşünür. Mevcut bütün baskı biçimleri iktidar açısından bütüncül bir anlam taşır. Zira ona göre iktidar her türlü mesleki kategoriyi, giderek daha belirgin polisiye işlevler (Göçmenler üzerindeki ırkçı baskı, fabrikada, eğitim sisteminde baskı, gençlere baskı) yüklenmeye davet eder (Foucault, 2005b: 36). Foucault, Deleuze'u destekleyerek bu yeni iktidar biçiminin bir kişide müşahhas hale gelmediğini, esasen kimsenin bu iktidarın sahibi olmadığını ancak her zaman belli bir yönde uygulandığını ifade eder; iktidara kimin sahip olduğu belirsizdir, ancak kimin iktidara sahip olmadığı açıkça ortadadır (Foucault, 2005b: 37). Deleuze, Foucault'nun "kimin iktidara sahip olduğu bilinmez" savına katılır. Ona göre de kimin sömürdüğü, kimin kar ettiği, kimin yönettiği açıktır ancak iktidarın bu açık hakikati teşhis edilememiştir.

Bu teşhis bağlamında Deleuze, Marksizmin yetersizliğine işaret eder. Ona göre Marksizmin sorunu çıkar terimleriyle belirlemesi hataydı. Lakin Marksizm gerçekten çıkarları olmayan insanların nasıl oluyor da iktidarı izlediğini, onunla sıkı sıkıya birleştiğini ve ondan nasıl da küçük bir parçaya sahip olmak istediğini açıklayamamıştır. Ona göre burada çıkardan öte bilinçdışı özgü bir durum vardır. Burada gözden kaçırılan şey onun bir arzu nesnesi olmasıdır. Burada kendi çıkarından da öte, daha derin ve yaygın bir biçimde arzu söz konusudur (Foucault, 2005b: 39) Foucault'un Reich'ten aktardığı gibi "kitleler aldatılmadılar, belli bir anda faşizmi arzuladılar" (Foucault, 2005b: 39). Burada küçük bir polis memurunun uyguladığı iktidarla bir bakanın uyguladığı iktidar arasında mutlak bir yapı farklarını ortadan kaldıran 'arzu yaptırımları' mevcuttur (Foucault, 2005b: 39). Foucault, Deleuze'un arzu konusundaki düşüncelerini destekler. Ona göre de arzu, iktidar ve çıkar arasında karmaşık bir ilişki mevcuttur. Ona göre de iktidarı uygulayanların her zaman onu uygulamaktan çıkarı olanlar olması gerekmez, hatta iktidar uygulamaktan çıkarı olanlar iktidar uygulamaz. Ona göre iktidar arzusunun her zaman iktidar ile çıkar arasında tekilliğini koruyan bir oyun oynar. Bu açıdan Foucault, Deleuze'un faşizm örneğine katkı yaparak "Faşizm anında kitleler, zararlarına olsa bile; yine de iktidarı arzular" (Foucault, 2005b: 39) savını dile getirir.

Foucault, Deleuze'un yukarıda dile getirdiği bütünleştirmenin iktidara ait bir anlayış olduğu tezine katılır ona göre de belli bir tarzda bütünleştirmenin daha çok iktidarın bir özelliği olduğunu düşünür. Bu anlamda günümüzde iktidar karşıtı odakların çokluğu bir zayıflık değil, esasen güçtür. Bu bağlam içinde işçi sınıfının etrafında toplanmayı bir bütünleşme kavramıyla değil "kaynaşma" kavramıyla nitelendirir. Kaynaşma, iktidara, sömürüye karşı mücadelede uzlaşmacı ya da reformist olmamak kaydıyla ittifak etmektir. Ama bu birleşme değildir; bu herkesin bulunduğu yerden kendi yöntemleri ile devrime hizmet etmesidir (Foucault, 2005b: 40).

Spesifik Entellektüelin Mücadeledeki Rolü

Entellektüelin bu mücadeledeki rolünü Jose ile söyleşisinde daha sarıh bir biçimde ortaya koyan Foucault, entellektüelin rolünün işçinin bilincini oluşturmak olmadığını, zira bu bilincin zaten var olduğunu; rolünün, bu bilincin enformasyon sistemine dahil edilmesini, yayılmasını sağlayarak olup bitenlerin bilincinde olmayan insanlara veya diğer işçilere yardım etmek olduğunu ifade eder (Foucault, 2005b: 43). Kısacası işçilere ne yapması gerektiğini söylemeyecektir. Zira ona göre bir entellektüelin bilgisi, işçinin bilgisine kıyasla her zaman kısmidir, lakin temel bilgi entellektüelin kafasında değil; işçinin kafasındadır. İşçilerin davranışları her zaman bir rasyonellik taşır. Ancak sendika bürokrasisi hatalı bir şekilde işçilerin sevimli olduğu, ancak onları yalnız bırakmamak gerektiği teması üzerinden işler. Başka bir deyişle, işçi sınıfı iyi niyetli, doğal, ancak kendi başlarına düşünemeyecek bir sınıftır (Foucault, 2005b: 43). Bu hatalı anlayışın bir neticesi olarak kısa sürede bir sendika bürokrasisi oluştu ve kendisini düşünemeyen emekçilerin yerine bir düşünme ve karar merci olarak kendini dayattı.

Foucault'ya göre "sol entelektüel" uzunca bir dönem hakikat ve adaletin efendisi olma kapasitesini taşıyan biri olarak konuşmuştur. "Entelektüel evrenselin sözcüsü sıfatıyla dinlenmiş ya da dinlendiğini iddia etmiştir. Bir entelektüel olmak, bir ölçüde hepimizin bilinci/vicdanı olmak gibi bir şey olmak demektir" (Foucault, 2005b: 46). Bu geleneksel "sol entelektüel" anlayışa göre proleteryanın kendi tarihsel konumu gereği evrenselin taşıyıcısı olması gibi, entelektüel de ahlaki teorik ve siyasi seçimi yoluyla bu evrenselliğin bilinçli ve gelişkin biçiminin taşıyıcısıdır (Foucault, 2005b: 47).

Ancak Foucault, daha önce de değinildiği gibi, teori ile pratik arasındaki bağlantının yeni bir biçim aldığı, entelektüelden artık bu rolü üstlenmesinin istenmediğini savunur. Yeni entellektüeller, evrensel, örnek alınacak, herkes için adil ve doğru olma kipliğini değil, kendi yaşam

yada çalışma koşullarının onları konumlandığı spesifik noktalarda (konut, hastane, tımarhane, laboratuvar, üniversite, aile, cinsel ilişkiler...) çalışanlardan oluşmaktadır. Yeni entellektüel evrensel entellektüelin karşısında yer alan *spesifik* entellektüeldir (Foucault, 2005b: 47). Artık her bireyin kendi spesifik etkinliği iktidar karşısı siyasi mücadelenin temelini oluşturmaktadır. Entellektüel olmanın kutsallaştırıcı simgesini oluşturan bir "yazı eşığı" yoktur. "Yazı eşığı"nin ortadan kalkmasıyla farklı bilgi biçimleri ve siyasileşme odağı arasında enlemesine bağlar kurma imkanı ortaya çıkmıştır (Foucault, 2005b: 48). Yeni durumda yazar, toplumun en gözde kişiliği konumunu kaybetmeye başlamıştır. Üniversitenin ve akademisyenin artık bu enlemesine ilişkiler içinde "karşılıklı aktarıcılar", ayrıcalıklı kesişme noktalarına dönüşmüştür. Üniversite ve eğitimi hassas siyasileşmede bölgeler haline getiren neden de budur (Foucault, 2005b: 48).

Daha önce ifade edildiği gibi evrensel entellektüel spesifik nitelikteki tarihsel figürden, hukuk adamından türemiştir. Zenginliğin iktidarı, baskısı, sömürü ve küstahlığına karşı hukuk adamı, adaletin evrenselliğinden ve ideal bir yasanın eşitçiliğinden hareketle iktidara karşı çıkan kişidir. Oysa ikinci dünya savaşından sonra şekillenen bu günün spesifik entellektüeli, spesifik bilgisini, uzmanlığını ve hakikatle olan ilişkisini siyasi mücadele alanında kullanan kişidir (Foucault, 2005b: 49). Bu dönüşüm bağlamında evrensel entellektüel ile spesifik entellektüel arasındaki geçiş noktasını atom fizikçisi temsil eder. Atom fizikçisi olan entellektüel ilk defa genel söylemi nedeniyle değil; kendi denetiminde tuttuğu bilgi sayesinde iktidar için siyasi bir tehdit haline gelmiştir (Foucault, 2005b: 48).

Artık entellektüelin siyasi rolü, gizli biçimde işleyen baskıcı iktidar mekanizmalarını görünür kılmaktan ibarettir. Örneğin okulun yalnızca okuma yazma öğretme, bilgi aktarma tarzından öte, iktidar tarafından şekillenen özneler yaratma girişimi, bir tür dayatma olduğunu göstermek baskıcı iktidar tarzını ifşa etmektir. Psikiyatride de durum aynıdır, psikiyatrik aygıt iyileştirmek için değil, belli bir insan kategorisi üzerinde belirli bir iktidarı işletmek için kurulmuştur. Ancak Foucault analiz burada bitirmemek gerektiğini, lakin iktidarın bundan daha sinsi şey olduğunu göstermek gerektiğini düşünür. Zira Foucault'ya göre iktidar yalnızca baskı uygulamaktan ibaret olmanın ötesinde arzuyu kışkırtarak, bilgiyi üreterek bundan daha derine nüfuz etmiştir. Bu anlamda iktidardan kurtulmak oldukça güçtür. Tek işlevi Freudcu bir üst-ben gibi, dışlamak, bastırmak ya da cezalandırmak olsaydı ondan kurtulmak kolay olabilirdi. Böylesi bir iktidarın etkilerini ortadan kaldırmak ya da yıkmak için bilinçlenmek tek başına yeterliydi. Ancak iktidar bilinçlenmeyle çözülebilenin ötesinde çok derin bir şekilde nüfuz etmiştir: "İktidar bedeni çalıştırır, davranışa nüfuz eder, arzu ve zevkle iç içe girer, işte onu bu çalışma içinde suçüstü yakalamak gerekir; yapılması gereken şey bu analizdir, bu da güç bir şeydir" (Foucault, 2003: 48-49).

Sonuç

Geleneksel entellektüel iktidar-hakikat ilişkisini hatalı bir şekilde analiz etmiştir. Bu yüzden de baskıcı iktidara karşı başarısız olmuştur. Tarihi süreçte entellektüelin siyasi işlevi değişmiştir. Entellektüelin siyasi işlevi artık evrenselin sözcüsü olmak değildir. Yeni entellektüel iktidara karşı mücadelesinde artık evrensel hakikate değil spesifik bir alandaki bilgi ve uzmanlığını kullanan kişidir. Marksist kuramın iddia ettiğinin aksine mücadelenin öncüsü işçi sınıfı değildir. Hakikatin çoğul doğasına uygun bir şekilde her kesimin kendi uzmanlık alanı dahilinde katıldığı mücadeledir.

Kaynakça

Foucault, Michel. (2000). *Seçme Yazılar 2*. (Çev. Işık Ergüden & Osman Akınhay). İstanbul: Ayrıntı Yayınları.

Foucault, Michel. (2002). *Toplumun Savunmak Gerekir*. Çev. Şehsuvar Aktaş. İstanbul: Yapı Kredi Yayınları.

Foucault, Michel. (2003). *İktidarın gözü*. (Çev. Işık Egüden). İstanbul: Ayrıntı Yayınları

Foucault, Michel. (2005a). *Özne ve İktidar*. (Çev. Işık Ergüden & Osman Akınbay). İstanbul: Ayrıntı Yayınları.

Foucault, Michel. (2005b). *Entellektüelin siyasi işlevi*. (Çev. Işık Egüden, Osman Akınhay, Ferda Keskin). İstanbul: Ayrıntı Yayınları

Yaşasın Ç Harfi Kardeşliği Kitabının Çocukların İhtiyaçları Bağlamında İncelenmesi

Meryem ÇETİNKAYA

1. GİRİŞ

Çocuk ve çocukluğa dönük kavramlar, her dönemde farklı biçimlerde tanımlanmıştır. Toplumdaki değer yargıları, yaşam şekilleri ve sosyokültürel özellikleri bu kavramların tanımlanmasında belirleyici olmuştur. Ne zamanki çocukluk kavramı çıkmış çocuga da yetişkin gözüyle bakılmaktan vazgeçilmiştir. “Çocuklar modern anlamda çocuk ve çocukluk kavramları oluşturuluncaya kadar da büyüklerden farklı olarak görülmemiş ya da idealize edilmiş figürler olarak değerlendirilmişti (Tan,1993; Neydim, 1998; Sever, 2008).” En önemli nokta yeni yaşam tarzı ve bilimdeki gelişmelerdir. Özellikle oyuna dönük uygulamalar ve kavramlar çocuk kültürünün oluşmasını sağlamıştır. “Çocuğun gelişimi, eğitimi ve toplumdaki değerinin gözetilmesi çocuk gerçekliğini doğurmuştur. Bu kavramının oluşmasında ise çocuğun bilişsel gelişim özelliklerinin dikkate alınması etkili olmuştur” (Onur,1993:5)” Çocukluk kavramının ne olduğu anlaşıldıktan belli bir zaman sonra çocuk edebiyatı dalı ortaya çıkmıştır ve zamanla çocukların ihtiyaçları göz önünde bulundurularak bu yönde verilen eserlerin sayısı git gide artış göstermiştir.

Çocuğun yaşantısını konu alan eserler çocuklar tarafından daha fazla ilgi görmekte ve daha çok okunmaktadır. Özellikle ele alınan konular çocuğun duygu, düşünce ve hayal gücünü geliştirici olmalıdır. Çocuk edebiyatı eserleri, çocukların kavrama düzeylerini geliştirmelerinin yanında, kendilerinin de okuduklarından, dinlediklerinden ve gözlediklerinden yola çıkarak duygu ve düşüncelerini ifade etmelerini sağlamalıdır. Çocuk edebiyatı ürünleri çocuğu eğitmek ve geleceğe hazırlamakla yükümlüdür. Bu sebeple çocuk kitaplarının özellikleri edebi ürün olması ve çocuga göre hazırlanması ile sınırlandırılmaz.

Çocuk edebiyatı, edebiyat ve eğitim arasındaki köprüdür. Edebiyatın olmadığı bir eğitim düşünülmemelidir. Çocuk kitapları aynı zamanda çocuğun eğitime katkı sağlamalı, çocuga yanlış mesajlar vermemelidir. Çocuk kitaplarında “oyun, merak ve hayal” kavramlarının temel unsurları oluşturması beklenir. Çocukların dünyası düşünüldüğünde hayal ve olağanüstülük, dünyayı anlama çabası ile ortaya çıkan merak, oyunlar ve kitaplarda buluşmalıdır. Sever (2010), çocuk kitaplarında bulunması gereken ilkeleri şu şekilde belirtmiştir:

- “Kitaplarda, çocuğun kendine özgü içtenliği ile anlatım dilinin doğallığı buluşturulmalıdır.”
- “Yazar, anlattığı ve kurguladığı olaylarda, çocuklarla arkadaşlık-dostluk kurabilmeyi başarabilmelidir.”
- “Kitaplar, çocuklara anlamlandıramayacağı ya da yaşama geçiremeyeceği sorumluluklar yüklememelidir.”
- “Kitaplarda çocukların kavramsal gelişimlerine katkı sağlayacak bir anlatım yeğlenmeli, çocuklara Türkçemizin anlatım olanakları ve kuralları sezdirilmelidir.”
- “Kitaplardaki resimler, çocukların beğeni ve algılama düzeyine uygun olmalı, metnin iletilisine görsel bir zenginlik katmalı; estetik nitelikleriyle de görsel algılarını geliştirecek nitelikte olmalıdır.”
- “Kitaplar, dilsel ve görsel özellikleriyle çocuğun hem sanat hem de düşünme eğitimi sürecini desteklemelidir.”

- “Kitaplar, çocuğun yaşına, ilgi ve gereksinimlerine uygun olarak insan ve yaşam gerçekliğini anlamasına katkı sağlamalı, her şeyden önemlisi de çocuk ile yaşam arasında güçlü bir bağ oluşturmaktadır.”
- “Kitaplarda yazar tarafından kurgulanan gerçeklik, çocuklar tarafından, okuma eylemi sonrası dönüştürebilmeli; başka bir söyleyişle yazarın paylaşmak istedikleri çocukların yaşam-anlam gerçeğinden kopuk olmamalıdır.”
- “Kitaplarda, yaşamın bir gerçeği olduğu düşüncesiyle, şiddet olgusuna da yer verilebilir. Ancak, olay kurgusunda, çocukların yaş ve gelişim özellikleri de göz önünde bulundurularak yer verilen şiddet öğeleri, çocukları şiddete karşı neler yapılması gerektiği konusunda duyarlı kılmalı, onlarda şiddet ve kaba güce karşı bir anlayış oluşturmaktadır.”

Kavramsal Çerçeve

Çocuk Edebiyatı

Çocuk edebiyatının ne olduğunu tanımlamamız için öncelikle çocuk ve edebiyat sözcüklerini tanımlamak gerekmektedir.

- “Çocuk 1. Küçük yaştaki erkek ya da kız,
2. Soy bakımından oğul veya kız,
3. Bebeklik ya da erginlik arasında gelişme döneminde bulunan oğlan veya kız uşak,
4. Genç erkek,
5. Büyükler arasında daha az yaşlı olan kişi. (Güncel Türkçe Sözlük, 2022)

Edebiyat 1. Olay, düşünce, duygu ve hayallerin dil aracılığıyla sözlü veya yazılı olarak biçimlendirilmesi sanatı, yazın.

2. Bir bilim kolunun türlü konuları üzerine yazılmış yazı ve eserlerin hepsi, literatür”
(Güncel Türkçe sözlük, 2022)

"Çocuk edebiyatı ise çocukluk çağında bulunan kimselerin hayal, duygu ve düşüncelerine yönelik sözlü ve yazılı bütün eserleri kapsar” (Oğuzkan, 2001:3). Çocuk edebiyatının tarihine bakacak olursak 17. Yüzyıla dayanmaktadır. Ülkemizde ise 19. Yüzyıllarda kullanılmaya başlanmıştır. Bu da edebiyatımızda Tanzimat (1839-1976) dönemlerine denk gelmektedir. Çocuk edebiyatı bir edebiyattır. Çocuk edebiyatını edebiyattan ayırıp değerlendirmek doğru bir yaklaşım olmayacaktır. Bu bağlamda çocuk ve edebiyat birbirini tamamlayan ve bir bütün olarak düşünülmesi gereken kavramlardır. Dolayısıyla çocuğun ufkunu açması yeni ve yaratıcı düşünme becerisi kazanması açısından önem arz etmektedir. Bu bakımdan çocuğa yönelik kitaplarda çocuk edebiyatının yeri ayrıdır. Çünkü çocuk edebiyatı hayal dünyası yoluyla kurmaca bir yapıda kendini, dünyayı anlamasını sağlayan, ruhsal gelişimini destekleyen, hayallerine hitap eden kısacası onda estetik duygu ve beğeni geliştiren bir edebiyattır. Çocuk edebiyatı üzerine yazılan eserler çocuklara okuduklarını anlama, ayırttırma, yorumlama ve yeni anlamlar üretme becerileri kazandırarak iyi bir okur olma yolunda hazırlayıcı bir rol üstlenir. Dolayısıyla çocuk edebiyatı yazarı çocuk edebiyatı ilkelerini çocuk gerçekliğini, çocuk duyarlılığını kabul etmeli ve eserlerini bu yönde kaleme almalıdır. Çocuk edebiyatının öncelikli amacı çocukların yaş gruplarına göre, duygu ve düşüncelerini anlamalarını sağlamak, hayata ahlaka çocuğun gelişimine ait değerlere önem vererek bunların ön plana çıkmasını sağlamaktır. Bu amaçtan hareketle çocuk edebiyatının en başta gelen işlevinin kitap okumayı sevme ve kitap okuma alışkanlığı kazandırmak olmalıdır. Kitabı kaleme alan çocuk edebiyatı yazarı eserini çocuğun anlayacağı bir dil ile kaleme almalıdır, anlaşılır olması okuma kalitesini arttırdığı gibi okuma sıklığına da olumlu katkı sunacaktır.

“Kitaplarda, çocuğun kendine özgü içtenliği ile anlatım dilinin doğallığı buluşturulmalıdır. Yazar, anlattığı ve kurguladığı olaylarda, çocuklarla arkadaşlık-dostluk kurabilmeyi başarabilmelidir.” (Sever, 2003:191,192)

“Çocuk kurmaca metinler yardımıyla aktif eleştiri yapabilme, önyargısız olabilmeyi başarma, duygu denetimini sağlayabilme, düş kurarak farklı yollardan gitme, esnek düşünebilme, araştırma sırasında duyguların denetleyerek paylaşabilme gibi pek çok yetisini geliştirebilmelidir.”(Yener, 2007:150) Çocuk edebiyatı her ne kadar iyi, doğru ve güzel olandan bahsedip sezdirilmek istenen amaç bu doğrultu da olsa da çocuğun yaşamı boyunca karşılaşacağı olumsuz koşullara davranış ve durumlara da hazırlıklı olması gerektiğinden bu tür konulara da yer verilmesi gerekmektedir. O yüzden çocuklar onlara hitap eden eserlerde yer alan karakterler yoluyla da kendini ve insanları tanıma fırsatı bulacakları için. kahramanlarla kendini özdeşleştirmesi, onların yaşadığı problemlerden ulaşılmış oldukları çözüm yollarından etkilenip, gerçek yaşamdaki benzer sorunlardan onlar da kahramanlar gibi çözüm yollarını deneme imkanı bulacakları için bu detayı da göz ardı etmemek gerekmektedir.

Bu anlatılanlardan yola çıkarak hedef kitlesi çocuk olan çocuk edebiyatının çocuklara seslenen, onların ilgi ve ihtiyaçlarına cevap veren duygu ve düşünce dünyalarına ışık tutan, hayal dünyası ve gelişim özelliklerini de dikkate alan kısacası çocuğu geleceğe hazırlayan edebi eserlerden meydana gelen bir edebiyat dalıdır. Çocuk edebiyatı çocuğa birçok yönden katkı sağlamaktadır.

Çocuk Kitaplarının Çocuğun Gelişimine Katkısı

Düşünebilen, duyarlı, yaratıcı bireylerin yetişebilmesi için çocukların duyu algılarının uyarılması, düşüncelerinin geliştirilmesi, sevgi ve özgürlük gereksinimlerinin sezdirilerek verilmesi gerekmektedir. Eserler bu özellikler dikkate alınarak kaleme alınmalıdır. Okuma alışkanlığı kazanmış çocuk bilişsel, duyuşsal, toplumsal ve kültürel anlamda kendini geliştirmeye başlar. Okumuş olduğu her edebi metin onun dünyaya bakış açısını genişletmektedir.

Her gelişim alanı bir diğer gelişim alanını etkiler ve karşılıklı bir etkileşim için de süreklilik gösterir. Çocuğun zihinsel gelişimi onun dil gelişimini etkilediği gibi ondan da etkilenmektedir. Duygusal gelişim ise bütün gelişim alanlarını etkiler bu yüzden diğer gelişim alanları içerisinde önem arz eder bu yüzden duygusal gelişim süreci için önemli bir süreç demek doğru olacaktır.

Çocuk kitaplarının çocuğa her açıdan katkısı oldukça fazladır. “ Çocuk yayınları, eğitici, okuma ve giderek yazma zevkini geliştirici, çocukta olumlu davranış değişikliği yaratıcı nitelikte olmalıdır. (Fiziksel, ruhsal, sosyal yönden gelişmeler sağlamalıdır.” (Kantemir, 1979:191).

Bu yönüyle çocuk edebiyatı alanında eser verirken çocuğun gelişim özellikleri dikkate alınmalı, her bir gelişimsel dönemin zihinsel ve psikomotor becerilerinin değişimi, dönemsel ihtiyaçlardaki farklılıklar okuma faaliyetlerini etkilemektedir, bu yüzden gelişim aşamaları çerçevesinde kitapla kurulan ilişkiyi incelemek önemlidir.

Amaç

Çalışmamızın amacı, amacı ödül almış Yaşasın Ç Harfi Kardeşliği eserinin çocukların edebi eserlere veya edebiyata duydukları ihtiyacı karşılama durumunu ortaya çıkarmaktır.

Çocuk edebiyatı kapsamında yazılan eserlerin bir kısmı çocuk edebiyatı niteliğine uygun değildir. Birçok eser çocukların edebi ihtiyaçlarını karşılama bakımından istenilen düzeyde değildir. Biz bu çalışmada ödül de almış olsa acaba çocuk edebiyatı eseri olarak kaleme alınan ve

başarılı görüldüğü için ödül alan bu eser gerçekten çocukların edebi ihtiyaçlarını karşılamakta mıdır? Bu sorunun cevabını bulmak çalışmamızın amacını teşkil etmektedir.

Önem

Günümüzde çocuk edebiyatı üzerinde önemle durulmaktadır ve bu kavrama dönük birçok görüş belirtilmektedir. Bu görüşlerden yola çıkarak çocuğun; hayal dünyasına hitap eden, estetik bir boyut taşıyan, kelime hazinesine uygun, ana dilini geliştirebilecek özellikte, ulusal ve evrensel değerleri içeren, psiko-sosyolojik gelişimine katkı sağlayan, severek dinlediği, okuduğu, zevk aldığı yazılı ve sözlü edebiyat ürünlerini bu alan içerisinde değerlendirmiş oluyoruz. Çocuk edebiyatı ürünleri meydana getirmek için de çocuğun dünyasını, bu dünyanın özelliklerini iyi bir şekilde gözlemlemek, öğrenmek ve birçok açılarından tahlil etmek gerekir. Bu yüzden yapacağımız bu çalışma çocuk edebiyatı eserinde göz önünde bulunması gereken niteliklerin belirlenmesi hususunda bize kaynaklık edecektir.

2. Yöntem

Çalışmada, nitel araştırma yöntemlerinden biri olan doküman incelemesi kullanılmıştır. Doküman incelemesi, doğrudan görüşme ve gözlem yapma imkanının olmadığı durumlarda kullanılmaktadır. Doküman incelemesi, var olan kayıt ve belgeleri inceleyerek veri toplamayı içermektedir.

2.1. Araştırmanın Veri Kaynağı

Araştırmanın veri kaynağını ödül almış Yaşasın Ç Harfi Kardeşliği eseri oluşturmaktadır.

Ak, Behiç. (2017). *Yaşasın Ç Harfi Kardeşliği*. Günışığı Kitaplığı

2.2. Verilerin Analizi

"Veriler toplandıktan sonra içerik analizi ya da betimsel analizden geçer. Betimsel analiz derinlemesine çözüm gerektirmeyen verilerde kullanılırken içerik analizi elde edilen verilerin daha yakından çözümlenmesini ve bu verileri açıklayan kavram ve temalara ulaşılmasını gerektirir." (Yıldırım ve Şimşek , 2008: s.89)

Bu çalışma çocuk kitaplarının çocukların edebiyata ihtiyaçlarına ilişkin nitel araştırma yöntemlerinden betimsel analiz yöntemi kullanılarak incelenmiştir. Bu çalışmada ödüllü çocuk kitaplarının Lenhart Yacop'un belirtmiş olduğu altı kriter dikkate alınmıştır, kitapların altı kriteri karşılayıp karşılamadığı durumu ortaya konulmaya çalışılmıştır.

Araştırmanın veri analiz sürecinde ilk olarak veri kaynağını oluşturan eser incelenmiş ve altı kriteri karşılayıp karşılamadığı bakımından çözümlenmiştir. Araştırma kapsamında dikkate alınan altı kriter şunlardır.

1. "Edebiyat hoş vakit geçirtici, eğlendirici bir şeydir."
2. "Edebiyat ruha canlılık verir, yaşama gücünü artırır."
3. "Edebiyat hayatı keşfe yardım eder."
4. "Edebiyat bir rehberlik kaynağıdır."

5. “Edebiyat yaratıcı etkinlikleri keşfe yardım eder.”

6. “Edebiyat güzel bir dil demektir.”

Araştırmanın veri kaynağı olan eser, çocukların edebiyata ihtiyaçları bağlamında Lenart Yacop tarafından ortaya konan altı ölçüte göre incelenmiş ve betimsel analiz yoluyla tespit, değerlendirme ve yorumlara yer verilmiştir. Yapılan tespit, değerlendirme ve yorumların ispatına dönük ilgili eserlerden alıntılar yapılmıştır.

3. Bulgular ve Yorum

3.1. Edebiyat Hoş Vakit Geçirtici Eğlendirici Bir Şeydir Olma Özelliğini Karşılıdığına İlişkin Bulgular

“Hoş vakit geçirtmeyi, eğitimin başlıca amaçlarından biri olarak düşünmekten çekinmem. Öğretmenlerin dışında herkesin çalışma saatlerinin azalmış olması boş zaman uğraşları için daha çok imkân yaratmaktadır. Elbette radyonun, resimli dergilerin, sinemanın ve televizyonun yanında okumaya da bir yer ayrılması gerekir. Eğer çocuklar okulda okumayı sevmeyi, okumaktan sadece okumak için zevk almayı öğrenmezler ise iyi yurttaş olma fırsatlarından birini kaçırmış olurlar. Bu bakımdan, edebiyatı, bir hoş vakit geçirtme aracı olarak öğretim programına alınacak değerli unsurlardan biri biçiminde pekâlâ düşünebiliriz” (Oğuzkan, 2013: s.6).

Günümüzde bilhassa çocukların sosyal medyada geçirdikleri zaman artmaktadır, bunun önüne geçebilecek, bir arada olmanın aslında daha kıymetli olduğunu hatırlatıcı birtakım etkinlikler yaparak eğlenceli ve hoş vakit geçirmeleri sağlanmalıdır..

Romandan Alıntı: “İnternette vakit kaybetmeyince, daha çok görüşür olmuşlardı. Sürekli bir araya geliyor, piknik yapıp top oynuyor, yemek yiyip çene çalıyorlardı. Hafta sonları yemekli partiler düzenliyorlardı. (s.101)”

Aile çocuğunu her zaman her şekilde mutlu etmenin yüzünü gülümsetmenin yollarını aramaktadır, hastalık süreci de bunlardan biridir, zor olan o süreci bir nebze olsun çocuğa unutturmak aile için önem arz etmektedir, alınan küçük bir hediye, bir arada iken oynanan oyunlar, bu süreçte aile ve çocuk arasında güzel vakit geçirmenin yanı sıra aile ve çocuk arasındaki bağı da arttırmaktadır.

Romandan Alıntı: “Tabii günün nasıl geçtiğini söylememe gerek bile yok herhalde. Vitaminler, ilaçlar, arada bir uyku... süt, pirinç çorbası filan... Neyse, akşam oldu, babam geldi. Koltuğunun altında dört köşe bir kutu. Benim de iyice ateşim düştüğü için çevremle, özellikle de babamın elindeki paketle çok yakın ilgilenme fırsatı buldum. Paketi birlikte açtık. Çok güzel bir satranç tahtası ve yine tahtadan yapılmış, pırıl pırıl cilalanmış taşlarıyla harika bir satranç takımı çıktı. Babam benim için almış. Hasta olduğum zaman beni avutmanın çeşitli yollarını dener babam. Yemekten sonra, yatağın kenarına bir sehpa getirdi. Tabii annem de sırtıma hırkayı geçirdi hemen. Taşları dizdik. Hasta olduğum için önceliği bana verdi babam. Ortalardan bir piyon sürdüm. O da aynısını yaptı... Sonra filimi ileri çıkardım. Derken o da filini ileri sürdü. Ama bir açık vermişti. Benim kalemi unutmuştu. Bir güzel yedim onun filini... Babam bu hamlemi hiç bekleliyordu.

Annem babamın çayını benim de ihlamurumu getirdiğinde yarım saatir oyuna devam ediyorduk. Ve babamı köşeye sıkıştırmıştım. Ne ağrı kalmıştı vücudumda ne de sızı. Ateşim bile

normale dönmüştü. Ve bir açık daha... şah ve mat... Ohh, zafer ne güzel... Centilmence tebrik etti babam. Yatağa uzandım. Müthiş bir keyif içindeydim.”(s.42/43)

3.2. Edebiyat Ruha Canlılık Verir, Yaşama Gücünü Arttırır Olma Özelliğini Karşılığına İlişkin Bulgular

“Edebiyat kimi zaman bizi, hayatın çok ciddi ve üzücü durumlarından uzaklaştırır, götürür. Güzel bir düzyazı (nesir) veya şiir okumanın kazandırdığı yaşantılarla bir insan kısa zamanda bugünkü tasalarından kurtulma imkânı bulur ve sonra da bu tasaların karşısına daha güçlü, daha dinlenmiş halde çıkmanın yollarını öğrenir. Çocuklara okulda bu gibi yaşantılar edinmek için birtakım fırsatlar verilmediği sürece onlar ruhun canlanıp güçlenmesinde edebiyatın bu şaşırtıcı, olağanüstü değerini hiçbir vakit öğrenemeyeceklerdir.

Edebiyatın ruha canlılık verme yönündeki hizmeti bundan ibaret değildir. Hepimizin hayatında okuduğumuz- okuduktan sonra da adlarını konularını ve kahramanların isimlerini unuttuğumuz- kitaplar vardır; eğer bir kimse vaktiyle okumuş olduğu bu kitaplarla yeniden karşılaşır "anlamın tortusu" diyebileceğimiz şeyleri hatırlar, yani manevi değerlerin yankılarını duyar gibi olur. Bu kitaplar bizler için çok önem taşıdığından onların hoş vakit geçirtici özellikleri yanında manevi nitelikleri de ön plana çıkar. Her hikâyeye veya şiirden bunu bekleyemeyiz, ancak çocuklar edebi eserlerle karşılaşır da tecrübeleri arttıkça bu durumun hiç olmazsa ihtimal dahilinde bulunduğu söylenebilir” (Oğuzkan, 2013: s.6).

Güzel bir duygu için bir arada olmak, ortak duygular paylaşmak, mutlu zamanlara hep bir arada şahitlik etmek ruha canlılık verirken yaşama karşı bağlılığı da arttırır.

Romandan Alıntı: “"Bunda anlaşılacak bir şey yok," dedi Sevinç. "Herkes ç harfi grubuna katılmak istiyor. Son yıllardaki en başarılı proje bu! Face'te on bin kez tıkladık! Aramızda inanılmaz bir dayanışma oluştu. Şimdiye kadar birbirimize yedi bin mesaj attık! Hepsi bu sihirli Ç harfi sayesinde oldu."

Ali, Ç Harfi Kardeşliği grubuna epeydir girememişti. Eve gidince, gruptaki yazışmalara baktı. Gözleri fal taşı gibi açıldı.

Okumadığı binlerce mesaj birikmişti. Yokluğun da grup büyümüş, herkesin her türlü sorununu anlattığı bir ortam haline gelmişti. Kimisi annesinden, kimisi zeytinyağı dolmadan, futbol takımından, kimisi de papatyalardan bahsediyordu. Mesaj kutusu İvır zıvırla dolmuştu. Yemek tarifinden, kopyala yapıştır yöntemlerine kadar her konuda mesaj vardı.

Rıza Bey, pazar sabahı yemek için geleceklerin sayısının arttığını öğrenince ne yapacağını bilemedi. Sekiz, on kişi, birdenbire seksen kişiye çıkmıştı. Ama yılmadı. "Bunlar da nereden çıktı şimdi?" diye söylenmedi.

Hayatının yemeğini hazırladı. Ana yemek patatesli, patlıcanlı, kabaklı tavuktu. Yanında da kokulu yasemin pirincinden harika bir pilav vardı. Salata da cabası, Mutfaksa hiç kirlenmemişti, pırıl pırıldı.

Ayla Hanım, "Nasıl becerdin bunu?" diye heyecanla eşine sordu.

Doğrusu Rıza Bey bile bu duruma şaşırmıştı.

"Sanırım seksen kişiye yemek hazırlamak zorun da kaldığımdan," dedi, "ne yapacağımı ilk defa önceden planlamak zorunda kaldım."

Yemek, neşe içinde geçti. Çok önemli bir şeyi fark ettiler. "Yıllardır okulda bir aradayız, ama ilk defa kendi isteğimizle bir araya geldik," dediler." (s.95/96)

3.3. Edebiyat Hayatı Keşfe Yardım Eder Olma Özelliğini Karşılığına İlişkin Bulgular

"Çocuklar hayatı ve yaşama yollarını öğrenmek için edebi eserlere muhtaçtırlar. Başka bir kimsenin hayatını ilgilendiren durumları öğrenmek için edebiyat aracılığıyla elde edilen pek ilginç yaşantıları - televizyon, radyo veya başka her hangi bir şey dahil olduğu halde- hiçbir araç kazandıramaz. İyi bir yazar dikkatli bir kimsedir, hayatın gerçeklerini iyi gözler, şu veya bu biçimde genç okuyucu ile yakın bir ilişki kurar, yazar ve okuyucu, kendilerinden başka bir kimsenin (eser kahramanının) veya kimselerin (eser kahramanlarının) hayatlarını, yaşayışlarını, alışkanlıklarını, törelerini, düşünce yollarını keşfe çıkarlar. Kimi hallerde kişisel yaşantılardan daha iyisi yoktur, ama bazı yaşantılar vardır ki bunlar türlü edebiyat eserlerinin okunmasıyla birer rastlantı sonucu kazanılır. Kısaca, çocuklar hayatı keşfetmek için edebiyata muhtaçtırlar" (Oğuzkan, 2013: s.6).

Hayatın içinde olmak, hayatın içerisinde yaşanan olay ve durumlara tanıklık etmek, daha önce bilinmeyen ya da duyulmamış bilgileri bilme ve öğrenme fırsatı sunmaktadır.

Romandan Alıntı: "O gün Ali, aniden tuhaf bir şey soruverdi.

"Bahçedeki turp tarlasına neden gazoz şişeleri gömüyorsun?"

Annesinin cevabı basitti.

"Köstebekler toprağın altından gelip turplarımızı aşırıyor. Şişeleri, ağızlarını yukarda bırakarak toprağa gömdüğümüzdeyse bunu yapamıyorlar."

"Neden? Gazoz şişelerinden korkuyorlar mı?"

"Elbette ki, hayır. Rüzgâr esince, şişelerin ağzından ıslık sesine benzer bir ses çıkıyor. Bu ses, köstebekleri kaçırıyor.""(s15)

3.4. Edebiyat Bir Rehberlik Kaynağıdır Olma Özelliğini Karşılığına İlişkin Bulgular

" Edebiyat, bir kimsenin kendini tanıyarak davranışlarını değiştirmeye yarayacak imkânlar hazırladığı için bir rehberlik kaynağı olarak da hizmet edebilir. Şüphesiz, bütün edebiyat eserleri böyle bir hizmeti görmez ve bu hizmet de her zaman klâsik ölçüler içinde yerine getirilemez. Fakat her birimizin hayatında ihtiyaç duyduğumuz vakit bize kendimizi anlamak konusunda yardımcı olan en az bir kitap bulunmuştur."(Oğuzkan, 2013: s.6).

Kişinin kendini tanıması, hoşla gitmeyen durumlarını düzeltmek istemesi edebiyatın bir rehberlik kaynağı olduğu maddesine karşılık gelmektedir.

Romandan Alıntı: "“Soyadımı değiştirmeni istemiyorum," dedi.

Rıza Bey şaşkın gözlerle oğluna baktı. Şaka yapıyor olmalıydı.

"Ne dedin sen?" diye bağırdı. "O senin soyadın falan değil."

Ali kararlı bir tavırla, "O 'ç' harfini benden almanı istemiyorum," dedi. "Ben onu sevdim."

"Yani soyadının Hoşgörüş olmasını mı istiyorsun?"

"Evet."

"Hepimizin soyadı Hoşgörüş'ken seninki Hoşgörüş mü olacak? Oyunbozanlık mı yapıyorsun yani?"

"Evet," dedi Ali, kararlı bir ifadeyle.

Babası şaşkınlıkla, "Neden?" diye sordu.

"Çünkü," dedi Ali böbürlenerek (Doğrusu şimdi ye kadar hiç böbürlendiği görülmemiştir), "Ben hepinizden farklıyım. Yaşım, gözlerim, kişiliğim, hayata bakışım sizlerden farklı. Özel bir insanım. Soyadımın da farklı olması doğal değil mi?"

Rıza Bey'in tepesi atmıştı. "Sen şimdi Ali Hoşgörüş müsün?" diye sordu.

"Evet, ben Hoşgörüş'üm." (s.22/23)

3.5. Edebiyat Yaratıcı Etkinlikleri Teşvik Eder Olma Özelliğini Karşılığına İlişkin Bulgular

"Çocuklar, başka alanlardaki yaratıcı etkinliklere geçmek için bir sıçrama tahtası olarak edebiyata muhtaçlardır. Başka sanatlarla ilişkileri bulunan zengin bir programın eşliğinde yaratıcılığa yönelen okuma etkinlikleri sayesinde bir sanat, başka bir sanatı desteklemiş, beslemiş olur. Okuma, çocuğu resim çizmeye ve dramatik sanat alanlarında ritmik yorumlamalar yapmaya teşvik eder. Çocuklar okuma ve dramatik sanat alanlarında ne kadar zengin yaşantılar edinirlerse hayatın öteki yaratıcı alanlarında da o kadar zengin bir kişiliğe sahip olurlar" (Oğuzkan, 2013: s.6).

Günümüz dünyasında son yıllarda teknoloji büyük önem arz etmektedir. Bilhassa çocukların sosyal medyaya duydukları ilgi gitgide artmaktadır. Hatta sanal dünyanın sunmuş olduğu sınırsız bilgi ve imkanlar dahilinde yaratıcı etkinlikler meydana getirmelerine de olanak tanımaktadır.

Romandan Alıntı: "Aklına harika bir fikir geldi: İnternet ortamında,

"Ç Harfi Kardeşliği" başlığında bir grup kurmak!

Sevinç kesinlikle bu gruba üye olabilirdi.

Grubun sloganı "YAŞASIN Ç HARFİ KARDEŞLİĞİ!" olmalıydı.

Planını hızlıca hayata geçirdi. Bir hafta içinde, adının sonu Ç ile biten beş kişi gruba üye oldu. Hepsinin de adı Sevinç'ti. (Ammma da çok Sevinç varmış dünyada!) Ne yazık ki, hiçbir Aliler'in sınıfındaki Sevinç değildi." (s.29)

3.6. Edebiyat Güzel Bir Dil Demektir Olma Özelliğini Karşılıdığına İlişkin Bulgular

“Çocuklar kendi dillerini geliştirmek için edebiyat eserlerine ihtiyaç duyarlar. Edebiyat güzel bir dildir ve içimizde çocukların anadillerinin güzelliğini en iyi biçimde öğrenmelerini istemeyecek kimse var mıdır?”(Oğuzkan, 2013: s.6).

Bazen tek bir harf bile dile güzellik katıp, farklı anlamlar ortaya çıkarabilmektedir, dilimiz bu yönüyle oldukça zengin anlatımlara sahiptir.

Romandan Alıntı: "Küçücük bir Ç harfi Ali'nin hayatına renk katmıştı. O zamana kadar kimse ondan söz etmiyordu. Şimdi ise manşetlerdeydi. Soyadı Hoşgörüyken kimse onu "Ali Hoşgörü" diye çağırıyor; kısaca "Ali" diyorlardı. Oysa şimdi herkes ona, soylu biriymiş gibi, iki ismiyle birden hitap ediyordu.

"Ali Hoşgörüç nasılsın?"

"Ali Hoşgörüç bu konuda ne düşünür acaba?"

"Ali Hoşgörüç bugün sınava gitti." Ali Hoşgörüç aşağı! Ali Hoşgörüç yukarı!

O, dünyadaki bütün Aliler'den ve Hoşgörüler' den farklıydı.

Ç harfi taşımanın sorumluluğu büyüktü.”(s.26/27)

7. Sonuç

Ödül almış çocuk kitaplarının çocukların edebiyata ihtiyaçları bağlamında incelenmesi konulu Yaşasın Ç Harfi Kardeşliği kitabı Lanhort Yacob'un belirlemiş olduğu altı kriter esas alınarak incelenmiştir. Yapılan inceleme sonucunda eserin altı kriteri farklı oranlarda karşıladığı saptanmıştır. Eserde daha çok edebiyat bir rehberlik kaynağıdır maddesine karşılık gelen anlatımlara yer verilirken en az ise edebiyat hayatı keşfe yardım eder maddesine karşılık gelen anlatıma yer verilmiştir. Eseri okuyan çocuğun altı kriter odağında edebiyata duyduğu ihtiyacı incelemeler sonucunda karşılayacağı saptanmıştır.

Günümüzde çocukların edebiyat eserlerinden vazgeçebileceklerini düşünmek, kitaba karşı ilginin azalacağına ilişkin görüş sunmak doğru olmayacaktır. Çünkü çocuk var olduğu sürece doğal ihtiyaçları elbette olacaktır fakat doğal ihtiyaçları yanında birtakım ruhsal ihtiyaçları da olacaktır ki bunlar da öz bakımından hiç değişmeden sürüp gidecektir. İşte burada edebiyat önem arz edecektir. Bilhassa kitaba karşı ilgi duymaya başlamış, okumayı yeni öğrenen bir çocuğun seviyesine uygun okuma imkanı sunmak onun normal gelişimini birçok yönden hızlandırmayı da beraberinde getirecektir. Dolayısıyla çocuklar okumaya başladıktan sonra sürekli olarak edebiyata ihtiyaç duyacak duruma gelecektir. Çocuk edebiyatı yazarları eserlerini meydana getirirken bu ihtiyacı göz önünde bulundurmalı ve eserini bu yönde kaleme almalıdır. Bu çalışma Yaşasın Ç Harfi Kardeşliği eserinin çocukların edebiyata ihtiyaçlarını karşılama düzeyi bakımından değerlendirilmiş ve bu ihtiyacı karşıladığı saptanmıştır.

Kaynakça

- Ak, B. (2017). *Yaşasın Ç Harfi Kardeşliği*. Gün ışığı Kitaplığı
- Kantemir, E. (1979). “*Çocuk Kitapları Sorunu*”. Ankara Üniversitesi Eğitim Bilimleri Dergisi, Sayı 1.
- Neydim, N. (1998). *Çocuk ve Edebiyat-Çocukluğun Kısa Tarihi, Edebiyatta Çocuk Figürler*. İstanbul: Bu Yayınevi
- Onur, B. (1993). “*Sunuş*”, *Toplumsal Tarihte Çocuk Sempozyum Bildirileri*. İstanbul: Tarih Vakfı Yurt Yayınları.
- Oğuzkan, F. (2001). *Çocuk Edebiyatı*. Ankara: Anı Yayıncılık.
- Oğuzkan, F. (2013). *Çocuk Edebiyatı*. Ankara: Anı Yayıncılık.
- Sever, S. (2003). *Çocuk ve Edebiyat*. Ankara: Kök Yayıncılık.
- Sever, S. (2010). *Çocuk ve Edebiyat*. Ankara: Tudem Yayıncılık.
- Tan, M. (1993). “*Çocukluk, Dün, Bugün*” Toplumsal Tarihte Çocuk Sempozyum Bildireleri. İstanbul: Traih Vakfı Yurt Yayınları.
- Yener, M. (2007) “Çocuklar İçin Üretilen Edebiyat Kitaplarına Farklı BakışAçılarından Çözümlemeci Bir Yaklaşım: Masal, Öykü ve Şiirlerle Duygu Eğitimi”, 2. *Ulusal Çocuk ve Gençlik Edebiyatı Sempozyumu (Gelişmeler, Sorunlar ve Çözüm Önerileri)*, Yayıma Hazırlayan: Sedat Sever, Ankara: Ankara Üniversitesi Basımevi.
- Yıldırım, A. ve Şimşek, H. (2008). *Sosyal Bilimlerde Nitel Araştırma Yöntemleri*. Ankara: Seçkin Yayıncılık.

Kemal Varol'un Aşıklar Bayramı Romanında Aşıklık Geleneğinin İzleri

M.Abdulbasit SEZER¹

Giriş

Şair ve yazar kimliği ile tanınan Kemal Varol'un ilk romanı 2011 yılında yayımlanan *Jar*'dır. 2014 yılında *Haw*, 2016 yılında da *Ucunda Ölüm Var* romanlarını yayımladıktan sonra 2017 yılında ilk öykü kitabı olan *Sabiden Hikâye*'yi ve 2021 yılında *Kara Sis*'i okurlarının beğenisine sunar. *Haw* adlı romanıyla Cevdet Kudret Edebiyat Ödülünü, *Sabiden Hikâye* adlı eseriyle de Sait Faik Hikâye Ödülünü almaya hak kazanır.

Kemal Varol'un 2019 yılında yayımlanan ve 2020 Attila İlhan Roman Ödülünü alan son romanı *Aşıklar Bayramı*'nda 15 yaşından beri babasını görmeyen Yusuf ile 25 yıl sonra bir gece vakti oğlunun kapısını çalan bir babanın hikayesi anlatılır. Bu hikâye aynı zamanda Diyarbakır'dan başlayıp Kars'a uzanan bir yol-yolculuk serüvenidir.

Romanın baş kahramanı olan ve Diyarbakır'da avukatlık yapan Yusuf, babasının onun kapısını çaldığı güne dek yaşadığı bütün acıları ve aşkları içinde diri tutmuş ve bir gün hesaplaşmak ve yüzleşmek umuduyla gündelik yaşamını sürdürmüştür. Kurgu içerisinde aşıklık geleneğinin önemli bir temsilcisi olan, gittiği her yerde hürmet gören, 80 yaşına merdiven dayamış ve hastalık ile boğuşan Heves Ali, romanın önemli bir kahramanıdır. Anlatı genel anlamda baba Heves Ali ile oğul Yusuf arasında gelişir.

Toplam 227 sayfadan oluşan eserde, ikisi türkü, üçü mektup ve çeşitli başlıklarla isimlendirilen asıl olayın anlatıldığı 13 kısım olmak üzere 18 bölüm yer alır. *Birinci Türkü* başlığını taşıyan kısım, *Helallik İsteyenin Türküsü*; *İkinci Türkü* başlığı altında da *Kanadında Taş Türküsü* ele alınmış ve bu türkülerin roman kurgusuyla bağlantısı işlenmiştir. Romanda yer alan üç mektup Yusuf tarafından üniversite aşkı Aylın'a yazılmış, birtakım itirafları dile getiren yoğun ve hüznü anlatırlardır. Eserin asıl kurgusunu oluşturan ve ayrı ayrı isimlendirilen 13 bölüm, bu yol hikayesinin ayrıntılarını içerir. Romanın mektuplar ve türküler dışında kalan 13 bölümünde roman kurgusuna uygun olarak seçilmiş kutsal metinlerden ayetler, bazı şair ve yazarlardan alınmış güzel sözler anlatıya ayrı bir zenginlik katmıştır:

Geceleyin gelen nedir bilir misin? (Tarık Suresi) (Varol,2019; 11).

Benim yarelerim tuzum tuzum der

Bir derdim var bin dermana değişmem (Şab İsmail Hatayi-Muhabbet Bağında) (Varol, 2019:79).

Aşkımız sonsuza kadar yaşayacak. Çünkü yarım kalacak (Woody Allen-Barcelona Barcelona) (Varol, 2019: 97).

Güneş aynı güneş ama sen yaşlısındır artık. Bir nefeslik ömrün var ve bir gün daha yakınsın ölüme (Pink Floyd-Time) (Varol,2019:185).

Roman, Kuran-ı Kerim'de 17 ayetten oluşan Tarık Suresi'nin ikinci ayetiyle başlar. *Geceleyin gelen nedir bilir misin?* ayeti, eserin içeriğine uygun olarak seçilmiş gece ansızın kapsısı çalınan bir

¹ Doç.Dr., Dicle Üniversitesi, Türkçe ve Sosyal Bilimler Eğitimi Bölümü, Orcid: 0000-0002-4417-0496

oğulun babasıyla olan hesaplaşmasını ele alan trajik bir hikâyedir. Bu romanın tanıtımıyla ilgili bir yazısında Yiğitoğlu şu tespitlerde bulunur: *Romanın isminden de anlaşılacağı üzere eserdeki muhtevalardan biri de aşıklık geleneğidir. Muteber bir âşık olan Heves Ali, gittiği her şehirde saygı ve sevgiyle karşılanır. Heves Ali için meclisler kurulur, geceler düzenlenir ve bağlamalar çalınır. Bir yol hikâyesi olarak kurgulanan eserde sözler, deyişler, türküler de yer alır (Yiğitoğlu, 2019: 137).*

Türk halk kültüründe önemli bir yer tutan ozan-baksı geleneğinin bir devamı olan aşık edebiyatı, Anadolu'nun birçok yöresinde bir gelenek olarak devam etmektedir. Artun ve Aslan, aşıklık geleneğinin önemi ve icra yöntemleri üzerine şu önemli tespitlerde bulunur:

Aşık edebiyatı Türk halk edebiyatının en canlı ve yaygın bölümünü meydana getirmiştir. Belli bir icra töresi, yerleşmiş bir geleneği olan bu edebiyat bütün Türkiye sabaasında güçlü temsilciler yetiştirmiş değer edebiyat disiplinlerini de etkilemiştir. Özellikle 17. yüzyılda yetiştirdiği aşıklarla Türk insanının şiir anlayışına ve zevkine yön veren bu edebiyat 19. Yüzyılda zirveye ulaşmış, klasikleşmiştir. Anadolu aşıklık geleneğinde saz çalarak şiirler okuyan, halk hikâyeleri anlatan gezgin şairlere aşık adı verilmiştir. Aşıklar kervansaray, panayır, konak, kızla, saray, kahvehane gibi yerlerde kırsal yörelerde, köy odalarında, düğünlerde, toplantılarda, derneklerde sazlarıyla usta malı ve doğaçlama şiirler söylemişlerdir (Artun, 2017: 1).

Temsilcileri aşıklar, saz şairleri olan aşık edebiyatının İslamiyet öncesi ozan geleneğinin bir devamı olduğunu söyleyebiliriz. Ancak Anadolu'ya girişinden itibaren İslam geleneğinden aldığı unsurlarla gelişip yayılarak teknik ve içerik bakımından güzel ürünler vermeye başlamıştır. Şiir tekniği kullanılan motifler ve şiirin ayrılmaz unsuru olan müzik yönünden eski halk edebiyatı geleneği ile bütünleşmiştir (Aslan, 2007; 5-6).

Anadolu'nun Gür Sesi ve Çılgığı: Türküler

Etnomüzikoloji alanında yaptığı çalışmalarıyla bilinen Mirzaoğlu'nun, halk türkülerinin toplum açısından önemine değindiği çalışmasında yaptığı şu tespitler dikkate değerdir:

Halk türkülleri bir toplumda en yaygın şiir ve müzik formudur. Bu yaygınlık hem zaman hem de mekân için geçerlidir. Türküler çağlar boyu varolabilmiş ve zaman içinde değişmiş, güncel kalabilmiştir. Bu varoluş toplumun, büyük kitlelerin türkülleri paylaşımından kaynaklanır. Türküler geçmişten günümüze toplumsal işlevlerini koruyan sanatsal bir ifade aracıdır. Türkülerin temel işlevi kültürü kuşaktan kuşağa taşımaktır. Halk türkülleri aynı zamanda kültürün zengin bir kaynağıdır ve içeriğinde büyük bir bilgi birikimini taşır (Mirzaoğlu, 2019; 35-36).

Halkbilimi açısından zengin imge ve motiflere sahip *Aşıklar Bayramı* romanı, Anadolu'nun gür sesi ve çılgığı sayılabilecek türküler açısından zengin bir yapıttır. Roman kahramanı Heves Ali'nin gezgin bir ozan olması eserde yer alan türkülerin çeşitliliği açısından önemlidir. Romanın çeşitli yerlerinde Anadolu'nun birçok yöresine ait türkü dizelerine rastlanır: *Radyodaki yorgun sesli türkücü "bülbul ne yatarsın bahar erişti" türküsünü söylüyordu. Arada bir bağlamalar susup bizim oraya özgü acı gırnatalar devreye girerdi (Varol, 2019: 41). Fakat yakınlardan bir yerden sesini duyduğum kederli bir türkü bana rahat vermiyordu "bu dağlar kömürdendir, geçen gün ömürdendir" diyen türkü adeta tüm benzin istasyonuna yayılıyor (Varol, 2019: 81). Türkü tam "şurada bir garip ölmüş, kuşlar yasına gider" derken radyoyu susturan sakallı adamla yaşlı yol arkadaşı araçlarını çalıştırıp tekrar yola koyuldular (Varol, 2019: 81). Babam bir süre daha tellere nazı nazlı dokunduktan sonra mezardaki kadına "çaktım yücesine seyran eyledim" türküsünü söylemeye başladı. Söylediği türkü sanki onun soluğunun bir parçasıymış gibi derin derin iç çekti (Varol, 2019: 84). Babam yavaşça ayağa kalkıp üstünü başını düzeltirken arka arkaya birkaç kez adeta söylenir gibi "yine kırçalandı dağların başı, durmadan akıyor gözümün yaşı" dedi kendi kendine (Varol, 2019: 85). Alkışlarla çalgılara eşlik ediyor çalgıların sustuğu yerlerde "evleri uçta yârin" diye o zamana kadar hiç duymadığım bir türkü söylüyorlardı (Varol, 2019: 106).*

Romanın çeşitli yerlerinde gönderme yapılan ve zaman zaman hem isminin hem de sözlerinin geçtiği *Sultan Suyu* türküsü önemli bir yer tutar. Pir Sultan Abdal'a ait olan ve çeşitli

sanatçılar tarafından okunan bu türkü, roman kahramanı Heves Ali için hayati bir önem taşır. Heves Ali'nin bütün yaşam serüveninde önemli olduğunu düşündüğümüz bu türkü onun kurgu içerisinde hem dirilişi hem de yaşama tutunma aracıdır: *Kul Yakup'un kulağıma eğilip "babam nasıl uyandı emmi" diye sordum fısıltıyla. Valla yiğenim ustam yatıyordu işte dedi. Baktım uyanacağı yok, aldım sazı elime birkaç türküsünü çaldım ama uyanmadı sonra belki uyanır diye onun sevdiği Sultan Suyu'nu söylemeye başladım. Türküyü duyar duymaz gözlerini açıp etrafına baktı. "O türküyü çok mu seviyordun" diye sordum. "Hiç sorma" dedi Kul Yakup, "kendisi için onca türkü besteledi ama o gitti bu türküyü kendine dert seçti"* (Varol, 2019: 211-212).

Son katıldığı Kars'taki aşıklar bayramında hastalığı ilerleyen ve ölümle burun buruna gelen Heves Ali'nin çıkmaya hazırlandığı ebedi yolculuğunda dostları ve bayrama katılan diğer saz şairleri onu en sevdiği *Sultan Suyu* türküsü ile uğurlarlar. Son yolculuk esnasında koro halinde yankılanan bu türkü ve türküye ait sözler kederli aşığın yaşamını özetler niteliktedir: *Etrafta toplaşan kalabalık bir bütün halinde başını iki yana sallarken, babamın vakti zamanında el verdiği aşıklardan bazıları, dost ve sevenleri gözleri yaşlı bir halde bağlamalarına dokunup onun Pir Sultan'ın o çok sevdiği Sultan Suyu türküsüyle karşıladılar* (Varol, 2019: 222). *Çok geçmeden bağlamalara yanık bir keman sesi de eşlik etti ve o an hayli kederli bir saz aşığın başını bağlamasına gömdü. Aşık, "Sultan Suyu gibi çağlayıp akma, erilir gam yeme divane gibi" dediğinde ötelere incecik sesli başka bir arkadaşı, "er başında duman, dağ başında kış, erilir gam yeme divane gönül" demedi de içli içli inledi sanki* (Varol, 2019: 223).

Kemal Varol, bölümlere ayırdığı romanında okuyucunun ilgi ve dikkatini çekmek ve anlatısına zenginlik katmak amacıyla türkü ve mektuplar dışında kalan her bölümün başına roman kurgusuna uygun olarak çeşitli alıntılar yapar. Bunu yaparken bir Karacaoğlan türküsüne bir de Urfa yöresine ait bir türküye yer verir:

Şu başım oldukça unutmam seni

Ben yarsızım deyu yanıp ağlama (Karacaoğlan, *Esti Seber Yeli*) (Varol, 2019: 137).

Ezme ile süzme ile, yar bulunmaz gezme ile

Mezarımı kızlar kazsın altın saplı kazma ile (Urfa Türküsü) (Varol, 2019: 167).

Yazar, romanın muhtelif yerlerinde olayın akışına uygun olarak türkülerini sembolik göndermelerle ortaya koyarak geleneğe ait bir zenginliği okurlarıyla paylaşır: *Can sıkıntısını gidermek, belki babamla üç beş keyifli türkü dinler, hatta kim bilir şansımız varsa belki onun eski bir türküsünü okuyan bir sanatçıya denk gelir diye elimi radyoya uzattım* (Varol, 2019: 125-126).

Anlatı kahramanı Heves Ali, gezip gördüğü birçok yerde çeşitli kadınlarla unutamadığı aşklar yaşar. Kemal Varol bu aşkları okuyucuya romanın satır aralarında ve türkü figürünü kullanarak sezdirir. *Onlarca türkü yakıtı onun için şu ağacın dibinde o çaldı, Menüş Kadın dinledi yıllar yılı. O çaldı, öbürü ağladı. Aşkları dilden dile dolaştı* (Varol, 2019: 153). *Babam o gün galiba yeni bestelediği çok güzel ve kederli bir türkü söylemeye başladı. Dinlediğe hepimiz mest olduk. Lakin Menüş Kadın dahi o anda türkünün kendisine değil başka bir kadına yakıldığını anlayıp ağır ağır yerinden kalktı ve sessizce evine doğru yürüdü. Çünkü türkü Menüş Kadın'ın kınalı saçları yerine sarı saçlarda çözülmeyen beliklerden söz ediyordu* (Varol, 2019: 153-154). *İçimden kederli bir türkü kopmaya çalışıyor ama bu türkünün sözlerini hatırlayamadığım, ezgisinin nasıl olduğunu bilemediğim için, türkü yerine dudaklarımın arasından incecik bir ağıt sızıyor, o ağıt babamın yüzünü düşündükçe gözlerimden boşanan yaşlarla birlikte yeniden dudaklarıma geri dönüyordu sanki* (Varol, 2019: 217). *Eliyle üç telisini kavrayıp biraz önce o olmadığı için söyledikleri eksik kalmış gibi bağlamanın tellerine belli belirsiz dokunarak türküsünü bu kez kendi içinde sürdürdü. Ya yeni bir beste yapıyordu ya da kim bilir hangi zamandan kalma eski bir türküsünü bu kez içinden söylüyordu. Arada bir ayaklarıyla içinde Telli'nin adının geçtiği bu kederli türküye eşlik etmek istiyor ama yaşlılığın engebeli yolları ona rahat vermediği için bu kez türküye bir iniltiyi andıran incecik bir mırıldanmayla devam ediyordu* (Varol, 2019: 139-140).

Romanın bölümlerinden biri olan Birinci Türkü: Helallik İsteyenin Türküsü'nde roman kahramanı Heves Ali'nin yaşama ve doğaya ait bütün unsurlarla helallesmesi bir ozanın doğaçlama

bir şekilde söylenen türkü dizelerini anımsatan bir yapıya sahiptir: *Bir zamanlar sırtımı dayadığım kavaklar, meşeler, ablatlar; aksimi gördüğüm göller, benden akıp giden nehirler, dön dolaş yine bana kavuşan dereler; dağ yolları, patikalar, toprak ve asfalt yollar; elimi almıya siper edip baktığım kuru güneş, uyku tutmadığında sımsıkı sarıldığım bazen bedir bazen kamer ay, içimde o zifiri karanlık son kez üzerime çöktüğünde* (Varol, 2019;115).

Romanın bölümlerinden İkinci Türkü: Kanadında Taş Türküsü ise anlatı kahramanı Yusuf'un "bazı yerlerini başka türkülerden hatırladığım ama nihayetinde kime ait olduğunu kestiremediğim içli bir türkü okumaya başladı" (Varol, 2019; 182)" ifadelerinden sonra yer verilen ve aslında Heves Ali'nin bütün yaşamını özetleyen bir içeriğe sahip olan bu sözler, aynı zamanda ozanlık geleneğimizin bir yansıması olarak birçok halk şairinin türkülerine göndermeler yapar.

Aşıklık Geleneğinin İzinde: Heves Ali ve Diğer Saz Şairleri

Türk kültüründe önemli bir yer tutan, uzun deneyimlerin bir ürünü olarak biçimlenen ve bir toplumun sesi olma kimliğine sahip aşıklık geleneği içinde önemli bir yere konumlanan aşıklar hakkında Ensar Aslan'ın şu tespitleri önemlidir:

Aşıkların eğitilip yetiştirilmesi, şaman eğitiminde ve ahilik gibi eski esnaf teşkilatlarının geleneğinde olduğu gibi usta-çırak ilişkisi yöntemiyle yapılır. Her usta aşığın yanında bir veya birkaç çırak bulunur. Aşık olmak isteyen hevesli, yetenekli genç, usta bir aşığın yanında çıraklığa başlar. Ustasından geleneğin kural ve kaidelerine bağlı saz-söz, edep, erkan gibi teorik ve pratik olarak edebi ve mesleki bilgiler öğrenir. Çıraklar sazlarını ustalarının tarzında çalmayı, türkülerini ustalarının söylediği makam ve havalarda öğrenirler... çırak eğitimi ve çırak yetiştirme bir yandan geleneğin kural ve kaidelerinin öğretimi bir yandan da aşık edebiyatının ürünlerinin çıraklar vasıtasıyla sözlü yollarla aktarılacak geleneğin devamının sağlanması bakımından oldukça önemlidir (Aslan, 2017: 232).

Yazar, roman kahramanı Heves Ali'nin son isteği olan Kars'taki aşıklar bayramına giderek hem o güzergâhta yer alan bütün tanıdıklarıyla helalleşmek arzusu hem de aşıklar bayramına katılacak olan yurt içinden ve yurt dışından gelecek aşıklarla son bir kez buluşmak istemesi yolculuğu sırasında aşıklık geleneğine ait birçok özelliği romanın geneline serpiştirir: *Aşıklar bayramına birkaç yıl önce yine uykusuzluk nöbetiyle kavranıp dururken bir gece yarısı televizyonda rast geldiğimi, gözlerimin Gürcistan, İran ve Ermenistan ile ülkemizin türlü şehirlerinden gelen o aşıklar arasında tubaf bir merakla onu aradığımı, kameranın yerine geçip o büyükçe bahçedeki bayramı yüreğim ağzımda izlediğimi söyleyemedim babama* (Varol, 2019: 66).

Aşıklık geleneğinde önemli bir yer tutan ve ülkemizde çeşitli dönemlerde düzenlenen aşıklar bayramı etkinliklerinde aşıklar arasında yapılan yarışma ve atışmalar Varol'un romanında geleneğe uygun bir şekilde aktarılır: *Bir an evvel her yıl ülkemizin dört bir yanından gelen saz aşıklarının bulunduğu, iki dudaklarının arasına kürdan veya toplu iğne koyup atıştığı, herkesin boy gösterip yeni türküsünü ilk kez orada seslendirdiği, birbirlerinden yeni makam ve sözler aldıkları, yolda bir de olsa hasret giderdikleri Kars'taki aşıklar bayramında olmak istiyordu* (Varol, 2019: 80). Anlatı kahramanının yolculuk serüveninde uğranılan yerlerden birisi Bingöl'dür. Bu bölgede yaşayan aşıklardan kesitler sunulurken Alevi ozanlarının ritüellerinden de söz edilir: *Gelenler önce omuzunu öpüyor ondan aldıkları selam yüzlerine sürüp sağ ellerini göğüslerine götürüyor, sonra çıt çıkarmadan sanki babamın etrafında bir çember çiziliymiş gibi yan yana kuruyorlar* (Varol, 2019: 147). *Sonradan adının Mamoş Amca olduğunu öğrendiğim uzun boylu ev sahibi balkondaki sedirin üzerinde uslu bir çocuk gibi bekleyen üç telli bağlamayı hasretle öpüp alınna koyduktan sonra babamın kucağına yerleştirdi* (Varol, 2019: 148). *Bir yanda babamın üç telli bağlaması diğer yanda "Şaaaah! Ya hak" diyen adam, öte yanda aynı anda dizlerini döven kalabalıktan yükselen nefeslerle köy evinin büyükçe balkonuna bir anda zamanın çok ötesinde bir yere taşındı* (Varol, 2019: 149). *Bir süre sonra tıpkı o eski bağlamanın biraz daha yükselen sesi gibi kalabalığın da sesi yükseldi.*

Pirlere niyaz ederiz

Yalan dünya nideriz

Ölürüz hasret gideriz

Göster şol didarı bana diye söyleyen kalabalığa buşu içinde bakan babam... (Varol, 2019: 149). İçeride babamın varlığından habersiz birkaç saz aşığı dudaklarının arasına sivri bir kürdan yerleştirmiş, bir yandan bağlama çalıp bir yandan atışıyor, galiba ertesi gün yapılacak bayrama hazırlanıyorlardı (Varol, 2019: 179). Roman kurgusu içerisinde yer verilen Kars'taki aşıklar bayramı çeşitli dönemlerde Kars Belediyesi tarafından düzenlenmektedir. Tıpkı romanda olduğu gibi ülkenin çeşitli yerlerinden katılan saz şairlerinin bir şölene dönüştürdükleri etkinlikte her köşerden ozanların katılması ayrı bir önem taşımaktadır: Kars'taki şenlikler aslında cumartesi başlıyordu ama ilk gün daha çok açılış törenleri, saz aşıklarının mezarlarını ziyaret ve salon etkinlikleri ile geçiyordu (Varol, 2019: 195). Kayışlarından boyunlarına astıkları bağlama ve tarlarla Kafkasya'dan geldikleri anlaşılın başı kalpaklı saz üstatları; Nevşehir, Sivas ve Maraş'ın dertli ve mahzun halk ozanları; Dersim'in, Malatya'nın ve Torosların saz aşıkları; Urfa, Antep ve Adıyaman'ın meşhur gazelhanları türkü, deyiş ve gazellerini yarıda kesmiş, dudaklarının arasındaki kürdan ve toplu iğneleri ellerine almış bu acı acı öten ambulansla dörtlülerini yakmış araçların ne derdi olduğunu anlamaya çalışıyorlardı (Varol, 2019: 221-222).

Aşıklık geleneği içerisinde usta-çırak ilişkisi önemli bir yer tutar. Usta-çırak geleneği üzerine Özarlan, özellikle Erzurum aşıklık geleneği üzerine yaptığı çalışmasında bu geleneğin icrası hakkında şu tespitlerde bulunur:

Aşıklar gelenek içinde saz çalmayı da genellikle ustasından öğrenir. Bu öğrenmede ustasının söyleyiş tavrının yanı sıra çalış tavrını da beller ve bu tavrı devam ettirir. Aşık deyişini hafızasında hazırlarken, sözlerini melodilerle süslemede sazını bir ilham kaynağı olarak kullanır (Özarlan, 2001: 170).

Romanda Özarlan'ın tespitleri doğrultusunda bir usta- çırak ilişkisinden söz etmek mümkündür. Heves Ali'nin bu bağlamda yetiştirdiği birçok şairin varlığı okura sezdirilir. Bunlardan biri olan Kul Yakup'un Heves Ali'ye ustam demesi gelenek açısından önemlidir. *Yer yüzüne dağılmış saz aşıkları birbirlerinden sadece söz ile makam almıyor, bir dış görünüş ve eda da kopyalıyor belki (Varol, 2019: 199). Hadi sen aşığıya inip bir sigara iç dedi Kul Yakup, ben ustamın başında bekleyeyim biraz (Varol, 2019: 200). Kul Yakup babamın üç telli bağlamasını tıpkı onun usulünce çalıp ilk kez dinlediğim içli bir türkü söylüyor (Varol, 2019: 210). Yavaş yavaş ona yaklaştığımda Kul Yakup elindeki bağlamayı çalmayı bırakıp "En sevdiğim türküyü çalınca nasıl da canlandı" dedi (Varol, 2019: 210-211).*

Romanda yapılan yolculuk sırasında baba ile oğulun uğradığı yerlerden birisi aşıklar kahvesidir. Özellikle Doğu Anadolu bölgesinde Erzurum ve Kars yörelerinde bulunan bu mekanlar üzerine Düzgün ve Özarlan'ın bulguları önemlidir:

Aşıklar kahvesi hem geleneğin icra edildiği hem de yeni aşıkların yetiştirildiği bir ocaaktır. İnsanların bir araya geldikleri her müessesede olduğu gibi burada da uyulması gereken bazı kurallar vardır. Gündüz saatlerinde diğer kahveler gibi işleyişini sürdüren kahvede aşık programı akşam saatlerinde başlar ve dört beş saat kadar devam eder (Düzgün, 1998; 209).

Bu anlamda bu kahvehanelerin çok fonksiyonlu olduklarını söylemek mümkündür. Aşıklar bu kahvehanelerde fasıl yaparken bütün seyirci dinleyicilerin kendilerini görebileceği şekilde kahvenin uygun köşelerindeki masaların üzerine konulan sandalyeye oturmakta ve programı bu şekilde yürütmektedir (Özarlan, 2001; 272).

Eserde Heves Ali'nin aşıklar kahvesini ziyaret etmek istemesi herkesle helalleşebilmek adına aşıkların toplanma mekânı olan kahveyi seçmesi bu geleneğin önemli yansımalarındandır. *"Beni aşıklar kahvesine götürürsen çok memnun olurum. Bizimkiler oradadır şimdi" dedi (Varol, 2019: 177).*

Romanda bölüm olarak yer alan Helallik İsteyenin Türküsü başlığı altında Heves Ali'nin bütün ömrü boyunca hayatına bir şekilde dokunan kişilerle ve doğadaki bütün figürlerle hesaplaşp helallik isterken ağzından dökülen bütün itiraflar bu içli halk ozanının yaşamını özetler niteliktedir. Bu bölümün sonunda Anadolu aşıklık geleneğinde farklı coğrafyalarda ve farklı devirlerde yaşamış olan halk şairlerini ve bu geleneğin Anadolu'da yaşaması için büyük emekler harcayan neredeyse

herkesi helalleşmek üzere davet etmesi sırasında Heves Ali'nin sesi bir çığlık olarak duyulur: *Kani Karaca gelsin, Çekip Ali gelsin, Tenekeci Mahmut ve Ruhsati gelsin; Feqriye Teyran, Evdale Zeynike, Eğde Cimo ve Şakiro gelsin; Mubarrem Ertaş, Hacı Taşan, Hafız Kemal, Neşet, Mahsuni ve Sümmani gelsin; Pir Sultan, Karacoğlan, Kul Nesimi ve Yunus gelsin; Yörükler, göçerler, Koçerler gelsin; gevendeler, abdallar, mırtıplar, domlar, dengbejler gelsin; hafızlar, gazelbanlar, mevlithanlar gelsin, başımda durup bana veda, bana sena bana helal etsinler* (Varol, 2019: 116).

Roman kurgusu içerisinde oğul ile babanın yolculukları esnasında ikisi arasında hesaplaşmaya ve yüzleşmeye dair diyaloglarda özellikle helalleşmek isteyen Heves Ali'nin itiraflarıyla karşılaşılır. Yine bu yolculuk sırasında Heves Ali'nin hem daha önceki dönemlerde gezip gördüğü yerlere ait birtakım inanışlar hem de hayata dair mesajlar içeren kısa hikayeleri ile karşılaşılır. Saz sairlerinin hem tarihsel süreçte hem de günümüzde çıktıkları sıkıntılarla ilgili aşağıda Heves Ali'nin anlattığı hikâye dikkate değerdir: *Zamanın birinde kurnaz bir tilki bir köye dadanmış dedim. Her gün bir kümeşe girip büütün tavukları yiyormuş. Köylü bakmış bu işin sonu yok. Kümeste tavuk kalmayacak bu gidişle. Sabah akşam nöbet tuttuktan sonra tilkiyi zor da olsa kümesin birinde kastırmışlar. Yakaladıkları tilkiyi köy meydanında ortalarına alıp bacaklarından bağladıklarında ona ne ceza vereceklerini düşünmüşler. Kimi, "Tilkiyi asalım" demiş, kimisi "keselim" demiş, beriki "derisini yüzelim" demiş. Derken köye dışarıdan misafir olarak gelen biri abalıye, "bu köyde saz aşığı var mıdır?" diye sormuş. Köylü de "olmaz mı" demiş. "O zaman" demiş misafir, "o aşıkta sazını alın tilkinin sırtına bağlayın, işte o zaman ömrü billah aç gezer, siz de tilkiye en büyük cezayı vermiş olursunuz" demiş (Varol, 2019: 133-134.)*

Aşıkların Yaşam Kaynağı: Saz

Roman kahramanı Heves Ali'nin ozanlık geleneğinin bir temsilcisi olması aşıkların yaşam kaynağı olan sazı önemli kılmaktadır. Roman boyunca elindeki sazı bırakmayan Heves Ali ile bütünleşen saz bu gelenek içerisinde önemli bir yer tutar. Romanın geçtiği mekanlardan olan Erzurum ve Kars yöresi aşıklarının kullandığı sazlarla ilgili Özarslan şu önemli bilgiyi paylaşır:

Doğu Anadolu'da ve Orta Anadolu'da aşıklar tarafından yaygın olarak kullanılan saz cinsleri cura ve tamburadır. Bu yörelerde yukarıda sözü edilen şelpe denilen çalma tekniği yaygın olduğundan küçük boy sazlar tercih edilir. Bilhassa Bektaşî aşıkları ve bazı meydan şairlerinin kullandıkları sazların daha büyük olduğu görülür. Bunlarda ayrıca saza takılan tel sırası, sap dibinin gövdeye bitiştiği kısımlarda görülen şekiller ve sazın bazı parçaları özel remizler olarak bir takım Bektaşî inançlarını simgeler. Tellerin üç sıra bağlanması, sazın göğsüne ve teknenin üst kısmına açılan üç delik; Allah, Hz. Muhammed ve Hz. Ali üçlüsünü temsil eder. Aşık fasıllarının yapıldığı meydanlarda, kahvehanelerde ve kalabalık toplantılarda divan sazı denilen büyük boy saz kullanılır. Meydan sazı da denilen bu çalgıya günümüz aşıklarında sıkça rastlanmaktadır. Erzurum-Kars yöresinde aşıkların kullandığı divan sazıdır. Ayrıca Karslı aşıklar arasında daha çok tel takılabilen divan sazları ile divani havaları çalınabilmektedir (Özarslan, 2001; 167-168).

Kemal Varol, romanının çeşitli yerlerinde Heves Ali'yi tanıtırken sürekli onu sazı ile bütünleştirir. Bunu yaparken Heves Ali ve sazı arasında kurulan ilişkiyi birtakım benzetmelerle ortaya koyar: *Kayışları sökülmiş ahşap bavulu, diğer elinde tıpkı onun gibi yıllanmış, teknesi renk değiştirmiş üç telli bağlaması, kapıda öylece diz çöküp kollarını kavuşturmuş bir halde bana bakıyordu* (Varol, 2019: 19). *Çok geçmeden bağlamasını en sevdiği torununu kucaklayan bir dede gibi kucacağına oturup parmaklarını tellerde gezdirmeye başlardı* (Varol, 2019: 27). *Bağlamasını bir bebek gibi kucığına almış, düşürüp kıracakmış gibi sıkı sıkıya tutuyordu. Yıllar önce aralıklarla köye geldiğinde de daha eski yıllardan kalma görüntülerde de hep bu bağlama vardı zihnimde. Büütün bir ömür derdini sadece ona anlatmıştı* (Varol, 2019: 67). *Arada bir yüzünü ekşitiyor, inlemeyle karışık nefesine hâkim olmaya gayret ediyor; acısına bir tek o iyi gelecekmış gibi kucığında bir baston gibi tuttuğu üç telli bağlamasının sapına sıkıca sarılıp büütün vücuduna yayılan acısını azaltmaya çalışıyordu* (Varol, 2019: 95). *Bitap düşen ellerini yeniden dizlerine koyduğunda kucığındaki üç tellisini sevecek kadar bile takatinin kalmadığını fark ediyordum* (Varol, 2019: 117). *Zorlukla arabadan indiğinde üç telli bağlamasını*

içeride bırakabileceğini, yanımıza almaya gerek olmadığını söylediysem de ona bir türlü söz dinletemedim. Oyunağından ayrılmak istemeyen bir çocuk gibi bağlamasını hep yanında istiyordu (Varol, 2019: 118-119).

Yazarın, romanın çeşitli yerlerinde Heves Ali ve sazı arasında kurduğu ilişki bu enstrümanın aşık için ne oranda kutsal ve değerli olduğu gerçeğini gözler önüne serer: *Hemşirenin yaptığı morfinin kanına yayılmasını beklerken babam boynunu zorlukla çevirerek çoktan unuttuğu baş ucundaki bağlamaya baktı (Varol, 2019: 120). Son anda bir şey hatırlamış gibi, fotoğraf karesine onun da girmesini istercesine üç telli bağlamasını alıp yanağına doğru yaklaştırdı (Varol, 2019: 124). Gündelik meselelere, geçmişe, zamanın haybuiyuna gittiğinde aksi ve öfkeli, bağlamasını eline alıp tellere dokunduğunda gamlı ve mahzundu (Varol, 2019: 138). ...Sanki onun bu halini kaygıyla izleyen, o ölünce ona ne olacağını soran başucundaki bağlamasına baktım bir süre (Varol, 2019: 197). Onu nihayet kendinden geçmiş bir halde üç telli bağlaması ile birlikte ambulansa bindirip yola koyulduk (Varol, 2019: 216).*

Romanın son bölümü olan *Sazım*, Aşık Veysel'in: *Ben Gidersem Sazım Sen Kal Dünyada* şiiri ile başlatılır:

Ben gidersem sazım sen kal dünyada

Gizli sırlarım aşıkâr etme...

Ben bir insanoğlu sen bir dut dalı

Ben babamı sen ustamı unutma (Aşık Veysel, Ben Gidersem Sazım Sen Kal Dünyada) (Varol, 2019: 221). En önemli bölüm olan ve okuyucunun boğazını düğümleyen bu kısımda Heves Ali'nin ölümü giderken bile sazını elinden bırakmaması aşıklık geleneği açısından sazın ozan için önemine vurgu yapar. Romanın sonunda herkesle helalleşen Heves Ali'nin katıldığı son aşık bayramında Hakk'a yürürken son sözleri olan ve oğluna hitaben "şunu bir tutar mısın" sözü kutsal bir emaneti en sevdiğine bırakma ritüeli olarak okunabilir: *Mutlu olsun, içi ferablasın hatta hayatta olduğunı anlasın diye eline bağlamasını tutuşturdum... sonunda zorlana zorlana "şunu bir tutar mısın" dediğini işittim bir tek. Son sözü de bu oldu: "Şunu bir tutar mısın". Üç telli bağlamasını elinden alıp başka bir diyeceği var mı diye merakla yüzüne eğilirken karşılaştığımızdan beri hep iki büklüm olan bacaklarının dümdüz ileri uzandığını gözlerinin kapandığını gördüm (Varol, 2019: 224-225). Sanki babamın o kırış kırış ellerini öpüyormuş gibi bağlamasını üç kez öpüp başıma koydum (Varol, 2019: 226).*

Sonuç

Aşık Bayramı romanı kentlerin kimliğini gözler önüne seren bir yapıt olduğu gibi Aşıklık geleneğinin izinde Heves Ali'nin sazıyla ve türküleriyle bizi hüznülendiren bir yol serüvenidir. Her bölümün başında yer alan ve bir kısmı halk kültürü ile ilgili olan alıntılar, okuyucuyu romanın evrenine ve halk şairliği geleneğine daha da yaklaştırır. Aşıklık geleneği izleklerinin yer aldığı romanda türküler önemli yer tutar. Anadolu'nun birçok yöresine ait türkülerin romanın geneline serpiştirilmesi anlatıya zenginlik ve canlılık katar.

Aşıklık geleneğinin izinde elinde eskimiş bavulu ve üç telli sazıyla bu geleneğin temsilcisi olan roman kahramanı Heves Ali'nin şahsında Doğu Anadolu saz şairlerinin özellikleri, bu şairlerin toplanma mekânları olan aşık kahvehaneleri ve ozanın en önemli dostu, sırdaşı olan saz ve ona ait özellikler okura canlı portrelerle sunulur.

Halk kültürü motif ve imgeleriyle bezenmiş romanda yazar Kemal Varol, Heves Ali karakteriyle bütün saz şairlerine ve onların naif ve içten yaşamına dikkat çekmiştir. Yazar aynı zamanda türkülerin ezgi ve sözleriyle, sazın ruhu besleyen tınılarıyla duygularımızı doruk noktasına taşıyarak korkularımızla yüzleştirmiştir.

Kitabın yazarı Kemal Varol'dan aldığım ve müjde sayılabilecek bir bilgiyi de paylaşmak isterim. Aşık Bayramı romanı Özcan Alper'in yönetmenliğinde Kıvanç Tatlıtuğ ve Settar Tanrıöğen'in başrol oynadığı bir yapımla kısa bir zaman sonra sinema izleyicisinin beğenisine

sunulacaktır. Böylesine güçlü ve hüznü bir yapıtın sinema izleyicisiyle buluşturulması elbette ses getirecektir. Trajik baba- oğul hikayesinin eşsiz yansımaları ve portreleri doğrultusunda oğulları babalara, babaları da oğullara yakınlaştıracak duygu yüklü bir sinema filminin ortaya çıkacağı muhakkaktır. Şimdiden izleyicisinin bol olması ve Türk sineması içerisindeki kült filmlerden biri olması temennileriyle...

Kaynakça

- Artun, E. (2013). *Aşık edebiyatı metin tablilleri*. Adana: Karahan Kitabevi
- Artun, E. (2017). *Aşıklık geleneği ve aşık edebiyatı*. Adana: Karahan Kitabevi
- Aslan, E. (2007). *Çıldır Aşık Şenlik, hayatı, şiirleri, karşılaşmaları, hikâyeleri*. Ankara: Maya Akademi Yayınları.
- Aslan, E. (2017). *Türk halk edebiyatı*. Ankara: Pegem Yayınları.
- Düzgün, D. (1998). Erzurum'da aşık kahvehanesi geleneği, folkloristik: *Prof. Dr. Dursun Yıldırım Armağanı, Ankara: Türk Diyanet Vakfı Matbaası*.
- Halıcı, F. (1992). *Aşıklık geleneği ve günümüz halk şairleri güldeste*. Ankara: Atatürk Kültür, Dil ve Tarih Yüksek Kurumu Atatürk Kültür Merkezi Yayınları.
- Kabaklı, A. (2006). *Aşık edebiyatı*. İstanbul: Türk Edebiyatı Vakfı Yayınları.
- Köprülü, M. F. (1962). *Türk saz şairleri*. Ankara: Milli Kültür Yayınları.
- Mirzaoğlu, G. (2019). *Halk türkülleri konu-icra-yapı-anlam-işlev*. Ankara: Akçağ Yayınları.
- Oğuz, M. Ö. vd. (2007). *Türk halk edebiyatı el kitabı*. Ankara: Genişletilmiş 5. baskı Grafiker Yayınları.
- Özarslan, M. (2001). *Erzurum aşık geleneği*. Ankara: Akçağ Yayınları.
- Tokgözlü, A. (2021). Kemal Varol'un Küfran adlı şiirinden romana yolculuk: aşık bayramı. *Dede Korkut Uluslararası Türk Dili ve Edebiyatı Araştırmaları Dergisi*, 10/25, s. 236-250.
- Varol, K. (2017). *Ucunda ölüm var*. İstanbul: İletişim Yayınları.
- Varol, K. (2019). *Aşıklar bayramı*. İstanbul: İletişim Yayınları
- Yiğitoğlu, M. (2019). Aşıklar bayramı. *Mecmua Uluslararası Sosyal Bilimler Dergisi*, S:8 (s.135-137)
- Yiğitoğlu, M. (2019). Kemal Varol'un hikâye ve romanlarında metinlerarasılık: öz göndermeler. *İnsan ve Toplum*, S:2 (s.91-116).

Çemişgezek'te Anlatılan “Üç Dev” Masalındaki Mitolojik Unsurlar

Muhammet Faruk EKİCİ¹

Giriş

Dünya üzerinde yaşayan her milletin zaman içinde maddi ve manevi her yönden yaşadıkları bölgelere ve gelecek nesillerine miras bıraktığı ürünler vardır. Bu ürünlerin bir kısmı söz konusu milletlerin kültürel eserleridir. Kültürel eserler, milletlerin kimliğini oluşturmada büyük rol oynamış, asırlar ve nesiller arasında bir köprü işlevi görmüştür. Bu eserlerin arasında sözlü gelenek ürünleri olan halk anlatıları en büyük ve en değerli yapı taşlarındandır.

Milletlerin, tarihi seyre dâhil olduğu ilk dönemlerden bu yana sözlü gelenek ürünlerinden halk anlatıları varlığını daima korumuş, ataların ve üstün güçlerin ruhlarını, geleceğe iletmek istediği mesajları, gelenek görenekleri, kültürel, ekonomik ve siyasi anlamdaki her türlü özelliği yeni nesillere aktarmıştır. Söz konusu eserlerden en önemlilerinden biri de masaldır. Masal, “*Kabramanlarından bazıları hayvanlar ve tabiatüstü varlıklar olan, olayları masal ülkesinde cereyan eden, hayal mahsulü olduğu halde dinleyicileri inandırabilen bir sözlü anlatım türüdür.*” (Sakaoğlu, 2010: 2). Anlatıcıları daha çok kadın olan masallar ayrıca evrensel olup, yüzyıllar boyunca ağızdan ağıza aktarılmışlardır. “*Hayal dünyamızı süsleyen, bizi gerçek hayattan alarak, rüyalar âlemine götüren, dertlerimizi, sıkıntılarımızı bir an da olsa unutturan masallar*” (Şimşek, 2001: 2) hem eğitim hem de eğlence gibi farklı amaçlarla anlatılmışlardır.

Ülkemiz açısından, özellikle teknolojinin toplum hayatında yer bulmadan önceki dönemlerde halk; zaman geçirmek, eğlenmek, bir arada bulunmak gibi amaçlarla toplantılar düzenlemiştir. Bu bir araya gelişlerle çeşitli halk anlatılarından masal, efsane, halk hikâyesi gibi metinler, usta anlatıcılar tarafından halka aktarılmıştır. Bunlar içindeki masalın yapısını veya muhtevasını oluşturan olağanüstü kahramanlar ve olaylar, masalın mitoloji kaynaklı veya mitolojiyle ilişkili olduğunu gözler önüne sermektedir. “*Mitoloji, gerçekleri aklın almayacağı bir biçimde yansıtan dil ve düşüncenin bütün imkânlarını bir araya getirmekle varlığın oluşumunun, ilkel toplumların bu varoluş sürecinde yerinin ve kaos kozmosa dönüştüren mutlak gücün öyküsüdür.*” (Bayat, 2005: 4-5). Doğal olarak masallar da bu öykünün bir parçasıdır. Dolayısıyla masallar doğrudan mitlerle ilişkili anlatılar olarak sözlü gelenekte yer almıştır. “*Mit kutsal bir öyküyü anlatır; en eski zamanda, ‘başlangıçtaki’ masallara özgü zamanda olup bitmiş bir olayı anlatır. Bir başka deyişle mit, doğüstü varlıkların başarıları sayesinde, ister eksiksiz olarak bütün gerçeklik yani Kozmos olsun, isterse onun yalnızca bir parçası (sözgelimi bir ada, bir bitki türü, bir insan davranışı, bir kurum) olsun, bir gerçekliğin nasıl yaşama geçtiğini dile getirir. Demek ki mit, her zaman bir ‘yaratılış’ın öyküsüdür: Bir şeyin nasıl yaratıldığını, nasıl var olmaya başladığını anlatır.*” (Eliade, 2001: 16). Masalların nesnelere yaratılışının sorgulandığı dönemlerde meydana gelmiş olması, onların mitlerle ilişkisini onaylamaktadır. “*Kendilerini sembol dili aracılığı ile ifade eden geçmiş zaman bilgelikleri ve özdeyişleri*” (Fromm, 2014: 190) olan mitler, içerisindeki olağanüstülükler dolayısıyla masalları da bünyesinde barındırmaktadır. Masal metinleri içerisindeki dünyaya, evrene, yaratılışa

¹ Muhammet Faruk Ekici, Doktora Öğrencisi, Fırat Üniversitesi, Türk Dili ve Edebiyatı, Orcid: 0000-0001-6320-2679

dair her türlü unsur ve birtakım olağanüstülükler masalları mitolojinin temel bileşenlerinden biri haline getirmiştir.

Masal anlatma geleneği günümüzde yok olma noktasına gelmiş olsa da geleneğin kalıntıları derlenip değerlendirilmeyi beklemektedir. Bu çalışmada ise Tunceli'nin Çemişgezek ilçesinin Sarıbalta köyünde derlediğimiz “Üç Dev” adlı masaldaki mitolojik unsurlar çeşitli yönlerden değerlendirilecektir. Bu değerlendirme mitolojik yaklaşımın yanında sembolik ve arketipsel yönden yapılacaktır. Sonuç olarak yok olma noktasındaki masal anlatma geleneğinin kalıntılarının hala yaşadığı görülecek ve derlenmiş olan bir masal sayesinde masalların mitoloji ile ilişkisi örneklenecektir.

1. Çemişgezek'te Anlatılan “Üç Dev” Masalındaki Mitolojik Unsurlar

Çemişgezek, Tunceli'nin üç bin nüfuslu bir ilçesi olup, Tunceli'nin diğer ilçelerine göre muhafazakâr ve milliyetçi bir yapıya sahiptir. Buradaki temel geçim kaynağı tarım ve hayvancılıktır. İlçe, görünüş itibarıyla doğal güzelliklere de sahiptir. Çemişgezek, Sünni gelenekle birlikte Alevi-Bektâşi inancının yaşadığı bir yöre olması dolayısıyla kültürel anlamda da zengin bir yapı arz etmektedir. Bu anlamda masal anlatma geleneğinin yoğun bir şekilde yaşamış olduğu yörelerden biri olduğu söylenebilir. Çemişgezek'te yaşayan halkın ve masal anlatıcılarının dimağında varlığını koruyan masallar ilçenin merkezinde ve köylerinde derlenebilmektedir.

Sarıbalta köyünde 2015 yılında derlediğimiz “Üç Dev” adlı masalın mitolojik anlamda yoğun bir motif yapısına sahip olduğu görülmektedir. Bu motifler hayvanlardan at ve kurt, tabiat unsurlarından su, kuyu ve elma, karakterlerden dev ve Hızır, sayılardan iki ve üç şeklindedir.

1.1. Hayvanlar

Hayvanlar, mitolojik kapsamda birçok işleve sahip olmuş ve bu yönleriyle masalarda yer almıştır. “Üç Dev” masalında mitolojik bir boyuta sahip olan at ve kurt unsurlarına rastlanmaktadır.

1.1.1. At

At, Türk tarihinin ve dolayısıyla mitolojisinin en hatırı sayılır karakterlerindedir. Göçebe bir hayatla dünya üzerindeki varlığını hissettirmeye başlayan Türk milleti bu hayatı at sırtında geçirmiş, savaflara, mücadelelere at sırtında katılarak yeni yurtlar edinmiştir. At, Türk hayatının her noktasında varlığını göstermiş, hatta geçmişte yaşamış ünlü kahramanlara tarih yazdırmıştır. Bununla birlikte birçok tarihi kişilik daima atlarıyla anılmış ve onların atları en az kendileri kadar ünlü olmuştur. Hz. Ali'nin Döldül'ü, Battal Gazi'nin Aşkar Devzade'si, Manas'ın Akkula'sı, Köroğlu'nun Kır atı bu atlardandır.

Halk anlatılarında da at birçok yerde karşımıza çıkmaktadır. Destanlarda, Dede Korkut Hikâyelerinde, halk hikâyelerinde, efsanelerde kahramanların özellikle bireyleşme serüveninde önemli rol oynamışlardır. Yeri gelmiş bu atlar sahipleriyle dost olmuş, yeri gelmiş onlarla bir arkadaş gibi dertleşmişlerdir. At bu yönleriyle masalarda da yer almıştır.

Masallardaki atlar güçlü olmaları, sadakatleri, fiziki güzellikleri gibi sebeplerden başka, pek çok hayvana bağlanan olumsuz vasıflardan uzak tutulmuşlardır. Böyle olunca da insan hayatının ayrılmaz bir parçası olup çıkmıştır. Bu da onun kültürle iç içe olmasını sağlamıştır. (Sakaoğlu, 1995: 288). Ata bir motif olarak yer veren masallardan biri de “Üç Dev” adlı masaldır.

“Üç Dev” adlı masalda at motifi, kahramanın çocuğunun oyuncakları olan mercan taşlarını padişahın alabilmesi için iki elma getirmek amacıyla cennet yoluna düştüğü kısımda görülmektedir. Çocuk, padişahın istediği iki elmayı getirmek için atıyla yola koyulur. Ancak bu at üç ayaklıdır. Atın üç ayaklı oluşu, onun cennet yolunda olduğunu göstermekle beraber atın mitolojik kökenlerini yansıtmaktadır. Ayrıca bu atın üç ayaklı olarak ifade edilmesi onun üstün güçlere sahip olabileceğini de göstermektedir. Çocuğun üç ayaklı atla cennet yoluna çıkışı üzerine bu at, onu Hızır’a götürmüştür. Yolun kalan kısmına Hızır’ın atıyla devam edilmiştir. Sonuç olarak kahramanın bireyleşme serüvenindeki önemli bir yolculuğu üstün güçlere sahip bir at ile gerçekleşmiştir. Hızır’ın ve atının da mitolojik unsurlar olduğu düşünüldüğünde bu masalın mitolojik boyutu idrak edilebilecektir.

1.1.2. Kurt

Türklerin tarihteki yerini aldığı ilk zamanlardan itibaren kurt, Türk milletinin hayatının hemen her noktasında kendine yer bulmuştur. Türk milletinin tarihin ilk dönemleri dâhil her döneminde kurdun kendisiyle adeta özleştigi görülmektedir. Hatta destanlarda, Türk milletinin kurttan türediği; savaşlarda veya diğer mücadelelerde, göçlerde kahramanlara ve ordulara kurdun önderlik ettiği de görülmektedir. Kurt ayrıca, Türk’ün gücünü ifade etmede bir araç olarak kullanılmıştır.

Kurt hem Türk kültür tarihinde hem de siyasi tarihinde birtakım anlamları ifade eden bir sembol olarak kullanılmıştır. “*Kurt Göktürklerde, tuğlar ile bayrakların tepesinde yer alma yolu ile bir devlet sembolü olmuştur. Orta Asya, Altaylar ile Sibiry’a da yayılan Türk Halk edebiyatında ise kurt, hala kalın bir mitoloji tülüne bürünmüş görünmektedir.*” (Ögel, 1995: 115). Kurda atfedilen kutsallık ve önderlik vasfı, onu Türk mitolojisinin değerli bir parçası yapan unsurlardandır. Türk mitolojisinde kurttan genel olarak gök kurt veya bozkurt şeklinde söz edilmiştir. “*Kozmolojik unsurlara bağlı olarak, gök kurt ya da bozkurt nitelemelerinin yanında ak kurt ya da al kurt, kara kurt ibarelerine de rastlanmaktadır. Bu tür adlandırmalar renk simgeçiliğine işaret etmektedir. Burada ak kurt gök unsuruna (buna bağlı olarak saflık, temizlik, erdem), al kurt şiddete ya da kötülüğe işaret ediyor olmalıdır.*” (Çoruhlu, 2000: 136). Kurt bu yönleriyle halk anlatılarında da bir sembol olarak yer almıştır. Bu anlatılardan biri de masallardır.

Masallarda da kurt motifine çok çeşitli şekillerde rastlamak mümkündür. Bunun bir örneğini ise derlediğimiz “Üç Dev” adlı masalda görmekteyiz. Masala göre Şam padişahı, Şark padişahından bir hediye ister ve bunun üzerine Şark padişahı ava çıkar. Padişah avdayken bir kurt yakalar ve onu saraya götürüp bağlar. Kurda göz kulak olsunlar diye herkesi uyarır. Ancak padişahın oğlu, kurdun acılı inlemelerine dayanamayıp onu salıverir. Babası, kurdun yerinde olmadığını fark eder ve herkese kurda ne olduğunu sorar. Oğlu durumu itiraf eder. Bunun üzerine babası “o zaman hediye olarak Şam padişahına seni vereceğiz” der. Çocuk, hizmetkârla birlikte Şam’a doğru yola koyulur. Ancak çocuk kurdu salarken kurt, zor durumda kalırsa kullanması için çocuğa tüylerinden iki tane koparıp verir. Masalın ilerleyen kısımlarında çocuk, karşılaştığı kötü niyetli devleri bu iki tüyü birbirine sürterek öldürür ve karşılaştığı zor durumdan kurtulur (K1). Masaldan anlaşıldığı üzere çocuk kahraman, bir bireyleşme serüvenine atılacak ve masalın final bölümünde, aradığı benliğe veya insan-ı kâmil mertebesine kavuşacaktır. Bu serüven esnasında mücadele edeceği nefsinin, bir başka izahla nefsinin sembolize eden gölge arketipini yenecektir. “*Prensiplerimize aykırı olduğu için, ablakasal, estetik ya da başka nedenlerle kabul etmek istemediğimiz ve farkında olmadan bastırduğumuz nitelikler oluşturur gölgeyi.*” (Gökeri, 1979: 18). Masalda, çocuğun gölge arketipi çok başlı devler şeklinde yansıtılmıştır. Sonuç itibarıyla kurdun yol göstericiliği ve iki tüyü sayesinde kahraman nefsinin yenmiş ve bireyleşme

serüveninde önemli bir başarı kaydetmiştir. Gölge arketipin bir kurt vesilesiyle mağlup edilmesi, kurdun kolektif bilinçte olumlu anlamlara sahip olduğunu göstermektedir. Ayrıca burada kurdun yardımcı bir üstün güç olma özelliği de verilmek istenen mesajın içeriğini oluşturmuştur.

1.2. Tabiat Unsurları

Kâinatın temel bileşenleri olan birçok tabiat unsuru mitolojinin oluşmasına katkı sağlamıştır. Bu unsurlar mitolojik anlamda birçok işleve sahip olmuş ve bu yönleriyle masalarda da yer almıştır. “Üç Dev” masalında ise tabiat unsurlarından su, kuyu ve elma motiflerine yer verilmiştir.

1.2.1. Su

Dünyanın ve dünya üzerindeki tüm canlıların yaratılışındaki temel ham madde olan su, aynı zamanda dünyadaki tüm canlıların en önemli yaşam kaynağıdır. Bundan ötürü yaşamı sembolize etmektedir. Yaşam sembolü suyun Türk kültür tarihinde ve Türk mitolojisinde büyük önem arz ettiği görülmektedir.

Türk tarihinde ve kültüründe suya verilen önemi kanıtlar nitelikte birçok örnek mevcuttur. “*Su, Türk geleneklerinin köklerini tutan, en büyük temeldir. Her şey ona dayanır. Göktürkler, Yer-su yani yer ve sular anlayış ve inanışına, büyük bir değer vermişlerdir. Onu kutlulaştırmış ve ona kişilik vermişlerdir. Yer-su inanış, tam bir vatan anlayışdır.*” (Ögel, 1995: 315). Bu görüşlerle birlikte tüm dünya mitolojilerinde de suya büyük önem verildiği görülmektedir. Bu mitolojilerde dünya yaratılmadan önce her tarafın sularla kaplı olduğu görüşü hakimdir. Bu görüşler halk anlatılarından masallara da yansımış ve masalarda suya bir sembol olarak sıkça yer verilmiştir.

Su unsuruna yer veren masalardan biri de Sarıbalta köyünde anlatılan “Üç Dev” adlı masaldır. Bu masalın ilgili bölümüne göre hizmetkârla yer değiştirip sahte hizmetkârlık yapan şehzade, padişah tarafından sandığa konularak suya atılmıştır. Burada suyun yatay düzlemdeki işlevi ön plandadır. “*Suyun yatay yönlü fiziki hareketi, insan düşüncesinde onun olgun karakterli bir öge olarak kabul edilmesine zemin hazırlamıştır. Sonsuz akışı ve dolaşımı içerisinde su, mutlak varlığa ulaşmış olan İnsan-ı Kâmil’i sembolize eder.*” (Özdemir, 2014: 87). Hizmetkârlık yapmak, masal kahramanı şehzadenin bireyleşme serüvenini sembolize etmektedir. Bu serüvenindeki kahraman, bir sandığa koyulup akan suya bırakılarak bir sınama geçirmiştir. Ancak o, yatay düzlemdeki su vasıtasıyla kendisini insan-ı kâmil mertebesine eriştirecek yere gelir. Burası bir kulübedir ve burada kendi nefsiyle mücadelesini verip aradığı ben’ine ulaşacaktır. Dolayısıyla su bu masalda kahramanın kutsal yolculuğunun önemli bir bölümünü sembolize etmiştir.

1.2.2. Kuyu

Su ihtiyacını gidermek ve bu anlamda yer altındaki sulardan faydalanmak için düşey boyutta kuyular açılmaktadır. Günümüze oranla eskiden daha yaygın olan bu kuyuların varlığına halk kültürünün yansımalarından olan halk anlatılarında sıkça rastlamaktayız. Bu anlamda aklımıza ilk gelen örnek, Hz. Yusuf kıssasında kahramanın kiskanç kardeşleri tarafından atıldığı kuyudur.

Hz. Yusuf kıssasında ve diğer halk anlatımlarında kuyu gibi yeraltı mekânları genel olarak kahramanların bireyleşme serüvenlerindeki balinanın karnını sembolize etmektedir. “*Burada kahraman, dışa görünür dünyanın sınırları dışına geçiş yerine yeniden doğmak üzere içe doğru gidiyor. Kaybolma, inananın kim ve ne olduğunu, yani ölümsüz olmadıkça kül ve toz olduğunu anımsamasının kolaylaşacağı yer olan tapınağa girmesine karşılık gelmektedir. İçerdeki tapınak, balinanın karnı ve ötedeki, yukarıdaki ve aşağıdaki cennet toprağı, hepsi aynı şeydir. Tapınaklara giden yolların ve girişlerinin beybetli beykellerle kuşatılmış olması ve*

korunması bu yüzden: ejderbalar, aslanlar, kızıllarını çekmiş şeytan avcıları, dargın cüceler ve kanatlı boğalar. Bunlar eşik muhafızlarıdır. Varoluşun tehlikeli yönünün, olağan dünyayı çevreleyen mitolojik devlere ya da balinanın iki sıra dişlerine denk düşen başlangıç belirtileridirler onlar. Kendini adamış bir kişinin bir tapınağa giriş anında bir dönüşümden geçeceği gerçeğini sergilerler. Dünyevi karakteri dışarıda kalır; onu yılanın derisini attığı gibi atar. İçeri girdikten sonra zamanda ölmüş olduğu ve dünya rahmine, dünya göbeğine, yeryüzündeki cennete döndüğü söylenebilir.” (Campbell, 2013: 108-109). Kahraman balinanın karnını sembolize eden kuyu, yeraltı veya mağara gibi yerlerde kötü ruhlu üstün güçlerle (nefsiyle, gölge arketipiyle) mücadele ederek olgunlaşma yolunda bir sınav geçirir ve kendini gerçekleştirme hedefini yakalar. Bunun tasavvufi gelenekteki adı ise çile çekmedir.

Mitolojik anlamda kuyunun, kâinatın bir parçası olan yerle, toprakla özdeş bir parça olduğu düşünülebilir veya yeraltı âlemini sembolize etmede kullanılan bir unsur olarak yorumlanabilir. Yer’in “ana” olduğu görüşü de Türk halk kültüründe hâkimdir. Halk anlatılarında ve özellikle masallarda bir sembol olarak sıkça kullanılan su kuyusunun mağaranın dikey düzlemdeki diğer bir formu olduğu düşünülebilir. Bunlar sembolik açıdan da aynı anlamları ifade etmektedir.

Yukarıdaki açıklamalar ışığında aynı anlamları ifade ettiğini düşündüğümüz bir kuyu sembolü de üç dev adlı masalda yer almaktadır. Şam padişahına hediye olarak gönderilen Şark padişahının oğlu, yanındaki hizmetkârla birlikte bir su kuyusuna rastlarlar. Çok susamışlardır. Hizmetkâr, çocuğu kuyuya inmesi için ikna eder ve çocuk kuyuya iner, suyunu içip hizmetkâra da verir. Yukarı çıkmak isteyince hizmetkâr yardımcı olmaz. Çocuk ısrar eder. Hizmetkâr, sonunda yardımcı olacağını ancak çocukla yer değiştirip şehzade olması şartıyla kabul eder. Çocuğa da kimseye bir şey dememesi için uyarıda bulunur ve ona yemin ettirir. Çocuk kuyudan çıkar ama artık hizmetkâr odur. Yola devam edilir (K1). Görüldüğü üzere “Üç Dev” masalında yer altı dünyasını sembolize eden ve yer üstündeki mağaranın dikey düzlemdeki diğer bir formu olan kuyu sembolü yer almıştır. Ancak burası her ne kadar kahramanın bireyleşme serüveninde nefsiyle mücadeleler verip kendini bulduğu yer olarak ifade edilmemişse de serüvenin seyrini değiştirecek veya serüvene bambaşka bir boyut kazandıracak önemli bir mekân olmuştur. Çünkü kuyu vasıtasıyla o artık şehzade olarak değil, hizmetkâr olarak rol oynamıştır. Bu pozisyon onun erginleşme yolculuğunu sembolize etmektedir. Dolayısıyla söz konusu kuyu da balinanın karnını sembolize etmiştir.

1.2.3. Elma

Elma Türk kültüründe genel olarak önemli bir yere sahip olmuştur. Örneğin düğünlerde gelinin başına eve bereket getirmesi, çocuk sahibi olması gibi amaçlar için elma atılması buna bir örnektir. Türk kültüründe bunlara benzer birçok örnek mevcuttur. Elmaya verilen bu değer halk anlatılarına da yansımıştır.

Elma motifine halk anlatılarında sıkça yer verilmiştir. Halk anlatılarındaki elma, sembolik açıdan birçok anlam ifade etmektedir. “Elmanın beşikten mezara, hayatımızın her aşamasında verimliliğin, zürriyetin, ebediliğin, gençliğin, güzelliğin, kuvvetin, sağlığın, sevginin ve hatta inancın sembolü olarak kullanıldığı söylenebilir.” (Şimşek, 2008: 194). Elmanın bu anlamları ile halk anlatılarından masallarda da yer aldığı görülmektedir.

“Üç Dev” adlı masal elma motifine yer veren masallardan biridir. Bu masalın ilgili bölümüne göre kahramanın bir çocuğu olmuştur ve annesiyle çocuğu bir kervancı sahiplenmiştir. Çocuk büyümüş ve oynaması için kervancı ona iki mercan taş vermiştir. Ancak padişah bunları çocuğun elinden alır. Çocuk isteyince de padişah, çocuğun cennetten iki elma getirmesi şartıyla isteğini kabul

edeceğini söyler. Çocuk, Hızır'ın da yardımıyla cennet bahçelerinden heybeyle elma toplar ve dönünce yine Hızır'ın tavsiyesiyle iki elmadan birini padişahın bir gözüne öbürünü diğer gözüne vurarak mercan taşlarına kavuşur (K1). Mitolojik görüşe göre elma bir cennet meyvesi olarak ifade edilmektedir. Masalın bu bölümünde elmanın bu işlevine yer verildiği görülmektedir. Ayrıca masaldaki elma motifinin çocuktaki gücü, istikrarı ve kararlılığı sembolize ettiği söylenebilir.

1.3. Karakterler

Mitlerle ilişkisi bulunan halk anlatılarında olağanüstü güçlere sahip karakterlerin rol oynadığı görülmektedir. Bu anlatılardan biri olan masallar da olağanüstü karakterlere yer vermiştir. “Üç Dev” masalında ise dev ve Hızır karakterleri mitolojik unsur olarak rol oynamıştır.

1.3.1. Dev

Mitoloji ve masalı birbiriyle ilişkili kılan unsurlardan biri elbette masalların olağanüstü karakterlerinden bir olan, iyi ve kötü her türlüsüne rastlanabilen devlerdir. Bütün dünya masallarında olduğu gibi Türk masallarında da dev motifi kendine sıkça yer bulmuştur. “*Bazı dev motifleri, bütün Türk kavimlerinde müsterektir. Çok eski çağlardan beri gelirler. Büyük bir bölümü de dış tesirlere girerler. Devler, dünyada bulunan yaratıkların normal boy ve büyüklüklerinin çok üstünde düşünülmüş ruhlardır.*” (Ögel, 1995: 561). Dış görünüş açısından diğer varlıklara oranla abartılı biçimlerde veya boyutlarda tasvir edilen bu devler, genel olarak masalarda iyi veya kötü karakterli, insan veya hayvan şeklinde yer almışlardır.

Mitolojinin bağrında kendine yer bulmuş dev unsuru, bu çalışma kapsamında değerlendirilen “Üç Dev” adlı masalda üç tane olmak üzere ve çok başlı şekillerde yer almıştır. Bunların birincisi dokuz, ikincisi sekiz ve üçüncüsü yedi başlıdır. Benzer örneklere Türk mitolojisinde veya masalarda sıkça rastlanmaktadır. “*Yedi başlı dev, bütün Türk kesimlerinde görülür. Yedi sayısız, kutlu bir sayı olarak herhalde Göktürklerden önce Türklerle, Ön Asya'dan girmişti. Fakat yanında, '3,9,12 başlı dev' gibi, Türklerin kendi sayıları ile süslenmiş, dev motifleri de yok değildi.*” (Ögel, 1995: 564). “Üç Dev” adlı masaldaki çok başlı devler olumsuz anlamları sembolize etmiştir. Bu masaldaki çok başlı devler, kahramanın bireyleşme serüvenindeki gölge arketipini sembolize etmiştir. Kahraman, elinde bulunan iki kurt tüyünü birbirine sürterek bu çok başlı devleri öldürmüş ve bireyselleşme serüvenindeki insan-ı kâmil olma yolunda önemli bir başarı kaydetmiştir.

1.3.2. Hızır

Gözle görülemeyen, zor zamanlarda kendisinden yardım dilenilen ve dini bir karakter olan Hızır'ın kolektif bilinçteki yeri ve önemi oldukça büyüktür. “*Hızır, eski dini inançlarımız içerisinde Gök Tanrı dini dediğimiz din sistematığı içerisinde Türklerin inandığı bir yardımcı ruhtur. Bu ruh birçok yardımcı ruhun zaman içerisinde fonksiyonunu yitirmesine, değişikliğe uğramasına rağmen zaman ve mekâna göre kültürel etkilenmeler neticesinde değişik adlar ve misyonlar yüklenerek günümüze kadar gelmeyi başarmıştır.*” (Azar, 2009: 272). Birtakım görüşler de Hızır'ın İslamiyet'ten önceki kılavuz “Bozkurt”un İslamiyet sonrasına yansımış şekli olduğunu ifade etmektedir. “*İslamiyet öncesi dönemde teşekkül eden anlatmalarda bozkurt, İslamiyet'in kabulüyle birlikte başlayan dönemde teşekkül eden anlatmalarda ise Hızır şeklinde karşımıza çıkan olağanüstü kılavuz varlık, bir arketipin ifade boyutuna taşınması girişiminin sonucudur.*” (Duman, 2012: 200). Bu yönleriyle Hızır, Türk halk kültüründe önemli bir yere sahip olmuştur.

Türk halkının her zaman ve her yerde yardımcısı konumunda olan Hızır'la ilgili “Her geceyi Kadir, her gördüğünü Hızır bil”, “Kul daralmayınca Hızır yetişmez”, “Hızır gibi yetişti” gibi atasözleri ve deyimler onun ne kadar sevildiğinin ve benimsendiğinin göstergeleridir. Bu ifadelerden

de öte bütün Türk halk anlatmalarında Hızır unsuruna rastlanmaktadır. Bu anlatmalarda Hızır, kahramanların daima yardımcısı, kılavuzu olmuştur. Yaralanan kahramanın yarasını sağaltmış, derdine derman için türlü şifalı bitkiler önermiştir. Çocuğu olmayanların çocuk sahibi olmasında yardımcı olmuş, çocuğu olanlara da ad vermiştir. Ayrıca Hızır, halk anlatmalarında dış görünüş itibariyle çeşitli şekillerde tasvir edilmiştir. Bazen ak sakallı boz atlı yaşlı bir pir şeklinde, bazen de yaşlı bir dilenci kılığında... O, tüm bu yönleriyle halk anlatılarından masallarda da yer almıştır.

“Üç Dev” masalında da Hızır motifine yer verilmiştir. Kahramanın çocuğu iki mercan taşı padişahı alabilmek için padişaha cennetten iki elma getirecektir. Çocuk yola koyulur ve yolun yarısında at üstünde duran ak sakallı birine rastlar. Çocuğa nereye gittiğini soran ak sakallı adam, “Cennetten iki elma getirmeye...” cevabını alınca çocuğu atının arkasına bindirip gözlerini kapatmasını söyler. Daha sonra çocuk gözlerini açınca cennetteki bir elma bahçesinin içinde bulur kendini. Elmalardan heybesine doldurduktan sonra ak sakallı onu tekrar gitmek istediği yere götürür (K1). Görüldüğü üzere “Üç Dev” masalında Hızır, ak sakallı ve yaşlı bir pir kılığında biri olarak ifade edilmiştir Kahraman bireyleşim serüvenindeki bir sınamayı Hızır'ın yardımıyla geçmiştir. Hızır bu sahnede diğer anlatmalarda olduğu gibi yine atıyla birlikte rol oynamıştır. Ayrıca o; yol göstericilik, dara düşeni zor durumdan kurtarma gibi fonksiyonlarıyla da ön plana çıkmıştır.

1.4. Sayılar

Mitolojik olarak sayıların temel işlevi birtakım anlamları sembolize etmektir. Sayılar bir sembol olarak halk anlatılarından masallarda sıkça kullanılmıştır. “Üç Dev” masalında ise bu sayılardan iki ve üç sayılarına yer verildiği görülmektedir.

1.4.1. İki

Sayı sembolizminin önemli unsurlarından birisi ikidir. Bu sayının hem sembolik hem kültürel hem de mitolojik birçok işlevi bulunmaktadır. Özellikle mitolojik anlamdaki rolü dikkate değerdir. İki sayısını mitolojinin en temel konusu olan yaratılışta ve yaratılan varlıkların birtakım özelliklerinde görmek mümkündür. *“İki yalnızca yaradılışta devreye girmektedir, çünkü kutupsallık olmaksızın maddi yaşamın var olamayacağını ifade eder. Elektrik akımının bir pozitif bir de negatif kutba gereksinimi vardır ve hayvanların hayatı nefes alıp vererek ve yüreğin daralması ve genişlemesiyle sürer; iki, yaratılanlar dünyasındaki bütün görünüşlerle bağlantılıdır.”* (Schimmel, 1998: 59). Bunlarla birlikte iki sayısı bir sembol değeri taşımaktadır. Birtakım anlamların sembolü olan iki sayısı, *“Genelde iki prensip arasında süregelen çekişmeleri yansıttığından, zıtlıklar ve uyumsuzluğun sembolü olarak da kullanılır. Birbirlerinin tam karşıtı olan biçimlerin sayısı ikidir. Ters-Yüz, yer-gök, erkek-dişi, gece-gündüz, alt-üst, aşağı-yukarı, iç-dış... Bazen gerçekleştirilen bir dengeyi, simetriyi, bazen de bir tehdidi ifade ettiği görülür.”* (Ersoy, 2000: 20). Tüm bu yönleriyle iki sayısı halk anlatılarında sıkça kullanılmıştır. Bu halk anlatılarından biri de masallardır.

İki sayısı “Üç Dev” adlı masalda da kullanılmıştır. Bu sayıyı masalın üç noktasında görmek mümkündür. Masalda iki sayısı çocuğa hediye edilen mercanlarda, cennetten getirilen elmalarda ve devlerin öldürülmesinde kullanılan kurt tüylerinde görülmektedir. Dolayısıyla iki sayısının bu masaldaki genel işlevi uğuru sembolize etmektir. Çünkü mercan taşı doğada bulunan en değerli taşlardan ve kahraman mercan taşlarına cennetten getirdiği iki elma sayesinde kavuşmuştur. Ayrıca gölge arketipini sembolize eden devleri iki kurt tüyü ile mağlup etmiş ve kendini gerçekleştirme sınavını başarıyla geçmiştir.

1.4.2. Üç

Mitolojide, kültürde ve halk anlatılarında üç sayısı sıkça kullanılmıştır. Türk mitolojisinde ve kültüründe bu sayıya kutsallık atfedilmiştir. Kültürel anlamda onun önemini gösteren birçok örnek mevcuttur. Örneğin “Üç sayısı günlük yaşantımızda bir şans ve deneme sayısı olarak bilinir. Tanrı'nın hakezi üçtür denir. Şansını üç defa denemek önerilir. Bir girişimde bulunurken bir, iki, üç diye sayılır; çekirgenin ancak üç defa sıçrayabileceği, söylenir...” (Ersoy, 2000: 23). Üç sayısı halk anlatılarından masalarda da sıkça kullanılmıştır. Bu masalarda genellikle üç insan, hayvan ya da eşyadan söz edilir. Bir kural olarak, üçüncü ve en küçük kız ya da erkek çocuk sonunda şans yüzüne gülendir. Yoldaki yerlerin ya da istasyonların üç katlı yinelenişleri masalarda çok yaygındır ve çoğu kez kahramanların üç arzusu vardır: Kural olarak üçüncü arzu, ilk iki arzusunun düşüncesizce kullanılmasının izlerini yok etmek için kullanılır (Schimmel, 1998: 93). Üç sayısının masalardaki işlevine dair pek çok örnek bulunmaktadır.

Üç sayısı “Üç Dev” adlı masalda da kullanılmıştır. Masalın adında da yer alan bu sayı, kahramanın gölge arketipini sembolize eden çok başlı devlerin sayısını ifade etmektedir. Söz konusu devlerden birincisi dokuz, ikincisi sekiz ve üçüncüsü yedi başlıdır. Kahraman, elinde bulunan iki kurt tüyünü birbirine sürterek bu çok başlı devleri öldürmüş ve bireyselleşme serüvenindeki insan-ı kâmil olma yolunda önemli bir başarı kaydetmiştir. Sonuç olarak devlerin üç tane olması kahramanın bireyselleşme serüvenindeki sınavının güçlüğüne ifade etmektedir.

SONUÇ

Geçmiş dönemlerde Türk halkının günlük yaşamında kendisine yer bulan masallar sayesinde ataların kültürel mirasları hep yeni nesillere ve gelecek asırlara aktarılmıştır. O dönemlerde teknolojinin yokluğu da masal anlatma geleneğinin oluşumunda büyük rol oynamıştır. Günümüzdeyse hızla gelişen teknoloji ve yeni neslin ilgi alanlarının değişmesi, masal anlatma geleneğini olumsuz yönde etkilemiş hatta yok olma noktasına kadar getirmiştir. Ancak bu anlamda yapılan bilimsel çalışmalar, bir nebze de olsa masal anlatma geleneğini ve masal metinlerini güncel tutma noktasındaki olumlu yaklaşımlardır.

Bu çalışmada, Tunceli'nin Çemişgezek ilçesinin Sarıbalta köyünde derlenen “Üç Dev” adlı masaldaki mitolojik unsurlar tespit edilmiş ve bunlar mitolojik yaklaşımla birlikte hem sembolik hem de arketipsel açıdan değerlendirilmiştir. Bu anlamda “Üç Dev” adlı masalda Türk mitolojisinin bağrında kendine yer bulmuş mitolojik unsurlar bu masalın motif yapısını oluşturmuştur. Söz konusu motifler bu masalda mitolojideki işlevleriyle yer alarak masalların mitlerle ve mitoloji ile ilişkisini onaylamıştır. Bu çalışmanın masalların mitoloji ile ilişkisini bir nebze de olsa gün yüzüne çıkaracağını ve masal anlatma geleneğine ait kalıntıların Tunceli'nin Çemişgezek ilçesinde yaşamaya devam ettiğini göstereceğini umuyoruz.

KAYNAKÇA

Azar, Birol (Haziran 2009). İyiliğin Somut Rengi Hızır ve Kültürümüzdeki Fonksiyonları. *İ. Ulusal İyilik Sempozyumu*. Elâzığ. s. 271-279.

Bayat, Fuzuli (2005). *Mitolojiye Giriş*. Karam Yayınları. Çorum.

Campbell, Joseph (2013). *Kabramanın Sonsuz Yolculuğu*. Kabalıcı Yayınevi. İstanbul.

Çoruhlu, Yaşar (2000). *Türk Mitolojisinin Ana Hatları*. Kabalıcı Yayınevi. İstanbul.

Eliade, Mircea (2001). *Mitlerin Özellikleri*. (Sema Rifat Çev.). Om Yayınevi.

Ersoy, Necmettin (2000). *Semboller ve Yorumları*, Zafer Matbaası, İstanbul.

Fromm, Erich (2014). *Rüyalar Masallar Mitler*. (Aydın Arıtan – Kaan H. Ökten Çev.). Say Yayınları. İstanbul.

Gökeri, A. İpek (1979). *Arketiplere Dayanan Yeni Bir İnceleme Yönteminin Tanıtılarak İngiliz ve Türk Edebiyatında Bazı Romans ve Epik Niteliğinde Yapıtlara Uygulanması* (Yayımlanmamış Doktora Tezi). Ankara Üniversitesi. Ankara.

Ögel, Bahaeddin (1995). *Türk Mitolojisi II*. Türk Tarih Kurumu Basımevi. Ankara.

Özdemir, S. Deniz (2014). *Anadolu Masallarında Su ve Ateş* (Yayımlanmamış Yüksek Lisans Tezi). Fırat Üniversitesi. Elâzığ.

Schimmel, Annemarie (1998). *Sayıların Gizemi* (Mustafa Küpüşoğlu Çev.). Kabalıcı Yay. İstanbul.

Sakaoğlu, Saim (2010). *Masal Araştırmaları*. Akçağ Yayınları. Ankara.

Sakaoğlu, Saim (1995). Türk Masallarında At Motifi. *Türk Kültüründe At ve Çağdaş Atçılık*. Resim Matbaacılık. İstanbul. s. 282-289.

Şimşek, Esmâ (2008). Ölümsüzlük İlacı Elma. *Turkish Studies*. Volume 3/5. Fall. s. 193-204.

Şimşek, Esmâ (2001). *Yukarı Çukurova Masallarında Motif ve Tip Araştırması*. Kültür Bakanlığı Yayınları. Ankara. 2001.

Sözlü Kaynaklar

Sözlü kaynak bilgisi ad soyad, doğum yeri ve tarihi, tahsili ve masalın derlendiği yer, masalın derlendiği yıl şeklinde verilmiştir:

K1: Hacı Veli Kaya. Çemişgezek-1967. İlkokul. Çemişgezek-Sarıbalta Köyü. 2015.

Türkiye’de Din Öğretiminin Tarihi Temelleri Bağlamında Osmanlı Son Dönem Maarif Tartışmaları

Muhammet Mustafa BAYRAKTAR¹

1. Giriş

Osmanlı devletinin son dönemlerinde yaşanan değişim ve dönüşümler, Türk aydınları arasında hiç olmadığı kadar derin fikir ayrılıklarına sebep olmuştur. Batıcılık, Türkçülük, Osmanlıcılık ve İslamcılık gibi fikir akımlarının etkisi altında tecdid, teceddüd, reform, ıslah, tekamül, terakki, içtihad, tevil, din-bilim, modern-gelenek, eski-yeni, batı-doğu, mektep-medrese gibi kavramlar ve kurumlar üzerinden ciddi tartışmalar yapılmıştır. Söz konusu tartışmalar Türkiye Cumhuriyetinin eğitim sisteminin oluşmasına zemin hazırladığı gibi din öğretiminin yapılanma sürecini de etkilemiştir. Emrullah Efendi, Ziya Gökalp, Sâti’ Bey, Prens Sabahattin, Ethem Nejat, Abdullah Cevdet, Fikret Kanad ve Rıza Tevfik dönemin tartışmalarına katılan düşünürler arasında yer almıştır.

Osmanlı son dönem dini, ahlaki, kültürel ve toplumsal sorunları çalışmalarında ele alan düşünürlerden biri de İsmail Hakkı Baltacıoğlu’dur. 1886 yılında İstanbul’da doğmuştur. 1908 yılında *Dâru’l-Fünun-i Osmanî*’nin *Ulûm-i Tabîye* bölümünden mezun olmuştur. Öğrenciliği sırasında *Divan-ı Hümayun Defteri Kalemî*’nde, *Maarif Nezâreti Mektûbî Kalemî* ve *Tophane-i Âmire Meclis-i Harbiye Kalemî*’nde memur olarak görev almıştır. Üniversite mezuniyeti sonrası *Dâru’l-Muallimin-i İptidaiye*’de öğretmen olarak görev almıştır. 1910’da Okul Müdürü *Sâti’ Bey*’in teklifi ve Maarif Nazırı *Emrullah Efendi*’nin onayı ile Avrupa’ya gönderilmiştir. Bu görev çerçevesinde Fransa, İngiltere, Belçika, İsviçre ve Almanya’daki eğitim kurumlarını incelemiştir. (Aytaç, 1984; 238-239; Tozlu, 1989: 4-11; Bayraktar, 1992; Çelik, 1999; Sakoğlu, 2003; 316; Altın, 2014: 222).

1911’de Avrupa’dan dönen Baltacıoğlu, eğitim-öğretim hizmetlerinin birçok kademesinde akademik ve idari görev almıştır. *İstanbul Muallim Mektebinde Öğretmenlik*, *Dâru’l-Fünun İlm-i Terbiye* kürsüsüne Öğretim Üyeliği, *Millî Talim ve Terbiye Cemiyeti*’nde Genel Sekreterlik, *Tedrisat-ı Taliye ve Âliye*’de ayrı ayrı Genel Müdürlük, *Maarif Nezâreti*’nde Ortaöğretim Müdürlüğü, *Yükseköğretim*’de Teftiş Kurulu Başkanlığı ve Genel Müdürlük görevlerinde bulunmuştur. Ayrıca Osmanlı devletinin son döneminde *Edebiyat Fakültesi* Dekanlığı ve Cumhuriyetin ilk yıllarında *Dâru’l-Fünun* Rektörlüğü yapmıştır. Bu görevi sırasında da *Dâru’l-Fünun İlahiyat Fakültesinde* ders vermiştir. (Aytaç, 1984: 239; Tozlu, 1989: 16-17). 1942-1950 yılları arasında milletvekilliği yapan Baltacıoğlu, Ankara İlahiyat Fakültesinin açılmasında da önemli roller üstlenmiştir. Bunun yanında, hayatı boyunca içinden geçtiği dönemlere ilişkin din öğretimi de dahil olmak üzere her alanda önemli eserler ortaya koymuştur. Bu çalışmalara bakıldığında Baltacıoğlu’nun maarif konulu eserleri içinde, dini tedrisata ayırdığı alanın küçümsenmeyecek bir yer tuttuğu anlaşılır.

Çalışmamızın amacı doğrultusunda Baltacıoğlunun din öğretimini konu alan bazı eserlerini şöyle sıralamak mümkündür:

¹ Dr. Öğr. Üyesi, Kırşehir Ahi Evran Üniversitesi, İslami İlimler Fakültesi, Felsefe ve Din Bilimleri Bölümü, Orcid: 0000-0002-1288-1517

- (1330). Terbiye ve İman.
(1334). Ahlaksızlık.
(1334). Din ve Hayat.
(1340a). Kadınların İlahiyat Fakültelerine Kabul Edilip Edilmemeleri Hakkında.
(1340b). İlahiyat Fakültesi Ne Zaman Açılacak?
(1926). La-dini Yani Sadece Ahlaki, Bedii ve İnsani Bir Terbiye Temeli.
(1942). Ahlâk Terbiyesi.
(1949). Din Pedagojisi.
(1950). Din ve Okul.
(1951a). İslâm İlâhiyet Fakültesi.
(1951b). İlâhiyat Fakültesi.
(1956). Bir Din Kongresi Toplamak Gerekıyor.
(1957). Din Öğretimi Karşısında Maarif Vekâleti.
(1967). Din Eğitimi Nedir?
(1971). Bir Din Enstitüsü Niçin Kurulmalıdır?

Baltacıoğlu burada yer verilen eserleri, eğitimci kişiliği, üstlendiği akademik ve idari görevler itibarıyla Osmanlı devletinin son döneminden Cumhuriyetin Çok Partili dönemine kadar ülkemiz din öğretimi tarihi ve politikalarına şahitlik etmiştir. Bu çerçevede Osmanlı'nın son döneminden Cumhuriyete geçişi anlayabileceğimiz ve değerlendirebileceğimiz en uygun isimlerden biridir. Bu bağlamda çalışmamız, söz konusu değerlendirmeyi yapabilmek amacıyla Baltacıoğlu'nun Osmanlı son döneminde yazdığı ve din öğretimi meselelerini konu edinen “Din ve Hayat” isimli eseriyle sınırlandırılmıştır. Çalışmaya ışık tutması bakımından Baltacıoğlu'nun bu eseri, *İstanbul Muallim Mektebi*’nde yaklaşık yedi yıllık öğretmenlik, *İlm-i Terbiye* kürsüsünde de iki yıllık Öğretim Üyeliği tecrübesiyle kaleme aldığını bildirmekte fayda vardır.

Baltacıoğlu'nun görüşlerini ve eğitim anlayışını konu edinen birçok çalışma (Kolçak, 1968; Akgün, 1978; Aytaç, 1978; 1979; 1984; 1989; 2006; 2017; Tozlu, 1989; Ayhan, 1990; Bayraktar, 1992; Çelik, 2001; Ulusoy, 2002; Dağlar, 2004; Göral, 2004; Güngör, 2008; Savaş, 2011; Altın, 2014; Erdoğan, 2018; Türkkkan, 2008; Öztürk, 2008; Meydan, 2014; Kaytancı, 2014; Obuz, 2015; Mertürek, 2016; Uz, 2019) yapılmıştır. Baltacıoğlu'nun din eğitimine ilişkin görüşlerini ele alan bazı çalışmalar (Keyifli, 1989; Göçeri, 1991, 2003; Çelik, 1999; Eraslan & Karadoğan, 2016; Furat, 2021) yapıldığı da bilinmektedir. Ancak Baltacıoğlu'nun “Din ve Hayat” isimli eseri bağlamında, O'nun Osmanlı son dönem din eğitimi yaklaşımını ele alan müstakil bir çalışma bulunmamaktadır.

Bu bağlamda, söz konusu eseri incelemek ve değerlendirmek, Osmanlı'nın son dönemini Baltacıoğlu'nun perspektifinden görebilmeyi ve O'nun düşünce seyrini izleyebilmeyi de sağlayacaktır. Bu sayede Baltacıoğlu'nun din eğitimi yaklaşımını ortaya koymanın, Osmanlı devletinin son dönem din eğitimi anlayışına ve Türkiye'nin Modernleşme tarihine ışık tutması beklenilmektedir. Bu çerçevede çalışmamız, Osmanlı devletinin son döneminden Cumhuriyet'e aktarılan bilgi, deneyim ve yaklaşımların tespit edilmesini de sağlayacaktır. Bu kapsamda çalışmamızın temel problemi, Osmanlı'nın son döneminde İsmail Hakkı Bey tarafından kaleme

alınan “Din ve Hayat” isimli eserin Cumhuriyet dönemi din öğretimi politikalarına etki edip etmediğidir.

Çalışmamızın problemi doğrultusunda literatürde yer alan bazı ilgili çalışmalar şunlardır:

Keyifli (1989) yüksek lisans tezinde, Baltacıoğlu’nun din eğitimiyle ilgili görüşlerini dini pedagoji bağlamında değerlendirmiştir. Çalışmanın giriş kısmında tezin problemi, amacı, sınırlılıkları ve kaynaklar ele alınmıştır. Çalışmanın birinci bölümünde Baltacıoğlu’nun hayatı, eserleri ve görüşlerine yer verilmiştir. Çalışmanın ikinci bölümünde Baltacıoğlu’nun din, Kur’an ve ahlak konusundaki görüşlerine yer verilmiştir. Çalışmanın üçüncü bölümüne ‘din eğitimi ve din öğretimi’ adı verilmiştir. Çalışmanın dördüncü bölümüne ise ‘din eğitimi ilkeleri ve metodları’ adı verilmiştir. Çalışmanın beşinci bölümüne ise ‘din eğitim çevreleri ve din eğitimcisi’ adı verilmiştir. Çalışmanın altıncı bölümünde ise Baltacıoğlu’nun son devir din eğitimi hakkındaki görüşleri değerlendirilmiştir. Keyifli (1989) çalışmasında Baltacıoğlu’nu, din eğitimini ilk defa pedagojik ilkeler ışığında ele alan kişi olarak tanımlamıştır.

Göçeri (1991) yüksek lisans tezinde, Baltacıoğlu’nun din eğitimiyle ilgili görüşlerini incelemiştir. Tezin giriş bölümünde Tanzimat öncesi dönemden 1990’lara kadar olan dönem tarihi açıdan özetlenmiştir. Tezin B bölümünde Baltacıoğlu’nun hayatı ve eserleri ele alınmıştır. Tezin C bölümünde Baltacıoğlu’nun eğitim ve din kavramlarına ilişkin görüşlerine yer verilmiştir. Tezin D bölümünde Baltacıoğlu’nun din eğitimi ve öğretiminin muhtevası ve meselelerine ilişkin görüşlerine yer verilmiştir. Tezin E bölümünde Baltacıoğlu’nun din eğitiminin metod ve vasıtalarına ilişkin görüşlerine yer verilmiştir. Göçeri (1991)’ye göre Baltacıoğlu, din eğitimi ve öğretimini müstakil bir bilim dalı olarak incelemiştir. Amaçlarını ve muhtevasını belirlemiştir, Metodları, araçları ve problemlerini tespit etmiştir. Baltacıoğlu’nun sosyoloji anlayışı itibariyle Fransız sosyoloğu Emil Durkheim’e yaklaştığı gibi din anlayışında da O’na yaklaştığını belirtmiştir. Dini, toplumun kolektif vicdanından kaynaklanan bir hayat tezahürü olarak değerlendirdiğini belirtmiştir.

Göçeri (1991)’ye göre Baltacıoğlu, dini eğitimde kişiye dini kültür yanında din kişiliği edindirmenin de bir amaç olduğunu kabul eder. Bunun yanında o, kişiliği milli ve teknik kişilik olarak ikili bir tasnife tabi tutar. Milli kişiliğin temelinde din, dil ve sanat gibi değerlerin olduğunu kabul eder. Göçeri (1991)’ye göre Baltacıoğlu’nun Milli kişilik anlayışının gelişmesinde de Gökalp’in izleri görülür.

Din bir yandan fertleri daha şahsiyetli kılarken öteki yandan aynı fertleri aynı idealler etrafında birbirine bağlar. Bunun yanı sıra toplum aynı zamanda bir eğiticilik fonksiyonu da yüklenir. Böylelikle o, fertlerin istediği davranışları kazanmasına yardımcı olur. Bu davranış biçimleri toplum tarafından şekillendirilir. Bu itibarla gerçek bir kişilik gerçek bir toplum çevresi içerisinde kazanılır. Bu yüzden Baltacıoğlu’nun eğitimde belirlediği ikinci eğitim ilkesi çevredir. Çevre aile, okul, cami v.s. toplumsal muhitlerdir. Çocuğun dini kişiliği sadece dini hayatın bütünüyle yaşadığı muhitlerde teşekkül edebilir. Göçeri (1991)’ye göre Baltacıoğlu’nun bu ilkesini geliştirmesinde J. J. Rousseau’nun bariz etkisi vardır.

Akın (2010) tarafından 1920’den 1950’li yıllara *Cumhuriyet Dönemi Din Eğitimi* başlıklı doktora tezi hazırlanmıştır. Tezin Giriş kısmında Osmanlı son dönem ve Türkiye’nin ilk dönem tarihi sürecine yer verilmiştir. Birinci bölümde, 1920-1924 yılları arası din ve eğitimi hakkındaki tartışmalar ele alınmıştır. Ayrıca Tevhid-i Tedrisat’ın fikri hazırlık sürecine de yer verilmiştir. İkinci bölümde Tevhid-i Tedrisat Kanunu sonrası örgün ve yaygın eğitim kurumlarında meydana gelen değişiklikler incelenmiştir. Üçüncü bölümde ise Lâiklik uygulaması ile bağlantılı olarak Türkçe

ibadet konusu ele alınmıştır. İlgili bölümlerde Baltacıoğlu’nun eserlerine ve görüşlerine yer verilmiştir.

Furat (2021) makalesinde 1953-1960 yılları arasında yayınlanan *Türk Düşüncesi* dergisini incelemiştir. Söz konusu dönem Türkiye’de yüksek din eğitiminin gündemde olduğu bir dönemdir. Dergideki makaleler üzerine yapılan tematik analizde yüksek din öğretimine ilişkin üç ana tema tespit edilmiştir: Yüksek din öğretiminin amaçları, doğru dini bilgi üretilmesi, toplumun aydınlatılması ve Kur’an’ın Türkçeye çevirisi. Bu bağlamda Baltacıoğlu’nun söz konusu dergide yayınlanan makaleleri değerlendirilmiştir.

Çapcıoğlu (2019) doktora tezinde, Osmanlı son dönemi din eğitimi tartışmalarının Cumhuriyete yansımalarını çalışmıştır. Tezin giriş kısmında araştırmanın kavramsal ve kuramsal çerçevesi çizilmiştir. Birinci bölümde din eğitiminin amacı ele alınmıştır. İkinci bölümde din eğitiminin gerekliliği incelenmiştir. Üçüncü bölüm din eğitiminde yetki ve sorumluluk başlığını taşımaktadır. Dördüncü bölümde din eğitimcisinin niteliğine yer verilmiştir. Beşinci bölümde ise din eğitiminde yöntem konusu ele alınmıştır. Bu araştırma, geleneksel eğitim anlayışının yoğun olarak eleştirildiği ve bir çok düşüncenin tartışıldığı Osmanlı son döneminin süreli yayınları üzerine yapılmış bir çalışmadır.

2. Yöntem

Çalışmanın başında, Osmanlı son dönem maarif tarihine ilişkin literatür taraması yapılmıştır. Bu tarama sonucu elde edilen çalışmalar, din eğitimi bağlamında sınıflandırılmıştır. Dönemin din öğretimi meselelerini belirli bir düzeyde ele alması ve Baltacıoğlu’nun sonraki dönemlerde din öğretimine ilişkin eserlerinin tespit edilmesi nedeniyle “Din ve Hayat” isimli eser çalışmamızın kapsamına alınmıştır. Nitekim eser, 1918 yılında Milli Talim ve Terbiye Cemiyetinde yapılan, *Terbiyeyi Dinîye Münazaraları* sonrası kaleme alınmıştır. Bu anlamda “Din ve Hayat” Osmanlı son dönem maarif tartışmalarından doğmuştur. Bu dönemde Baltacıoğlu ve diğer düşünürler tarafından ortaya konulan eserler ise çalışmanın sınırlarını aşacağından dolayı kapsam dışı tutulmuştur. Çalışmamız, Baltacıoğlu’nun din eğitimi yaklaşımı hakkında bir anlam oluşturma amacı taşıdığından nitel bir araştırma özelliği kazanmaktadır. Bu doğrultuda ilgili eserin incelenmesi ve yorumlanması için doküman analizi yöntemi kullanılmıştır. Bu yöntemle elde edilen veriler içerik analizi yoluyla ana temalar halinde organize edilerek sınıflandırılmış ve yorumlanmıştır.

Söz konusu eser ilk olarak 1334/1918, ikinci olarak 1339/1923 yılında Osmanlıca harflerle basılmıştır. Çalışmamızda ikinci baskı (Baltacıoğlu, 1923) esas alınmış ancak her iki baskı arasında karşılaştırma yapılmıştır. Ayrıca eser, 1996 yılında Özbek (Baltacıoğlu, 1996) tarafından günümüz harflerine çevrilmiş ve kısmen sadeleştirilerek yeniden basılmıştır.

3. Osmanlı Son Dönem Maarif Tartışmalarında “Din ve Hayat”

Osmanlı devletinin son dönemi, siyasi, iktisadi, askeri, dini, toplumsal vb. birçok açıdan ciddi tartışmaların yaşandığı bir dönemdir. Bu tartışmalar arasında maarif tartışmaları da önemli bir yere sahiptir. Çünkü Cumhuriyet’e geçiş döneminde maarif tartışmaları Türkiye’nin eğitim politikalarını etkilemiştir. Bu bağlamda söz konusu etkiyi ortaya koymak amacıyla, Osmanlı son dönem maarif tartışmalarından doğmuş “Din ve Hayat” isimli eser incelenerek değerlendirilmeye çalışılmıştır.

Eser, önsöz ve 38 konu/başlıktan oluşmaktadır. Bu başlıklar şöyledir: Bu kitabı niçin yazıyorum? Bu kitabın kaynakları, din bir terbiye meselesi midir? Camilerimizde ibadet, halkın ruhunda din, mütefekkirlerin ruhunda din, dini çözümlenin sonucu, dinsizler, maddiyatçılar, taklitçiler, fıkirciler, felsefeciler, hissiler, gelenekçiler, te’vilciler, bu akımların değeri, din ve içtimâiyât, din ve cemiyet, din ve ilim, din ve taklit, din ve fikriyât, din ve ahlak, din ve his, din ve tekâmül, din ve te’vil, din ve içtihad, buhranın kaynağı nedir? Din ve eğitim, dini telkin, içtimâların gücü, dini tedris, dini eğitim ve felsefe, din eğitimi ve psikoloji, din eğitimi ve ıslahat, din eğitimi ve öğretmenler, din eğitimi ve yazarlar.

İsmail Hakkı bey, ikinci baskı için kaleme aldığı ön sözünde, kitabın yazılış süreci hakkında bilgi vermiş ve yeni baskı için bazı düzeltmeler yaptığını belirtmiştir. Buna göre eser, 1918 yılında Milli Talim ve Terbiye Cemiyetinde yapılan, *Terbiyeyi Diniye Münaazaraları* sonrası yazılmıştır. Milli Talim ve Terbiye Cemiyeti 1915 yılında İsmail Hakkı bey ve birkaç arkadaşı tarafından kurulmuştur. Bu dernek kuruluşunu, ülke kültürünü yabancı kültürün etkisinden korumak ve toplumun değerlerini geliştirmek şeklindeki bir amaca dayandırmıştır. (Cicioğlu, 2019: 21).

Baltacıoğlu, öğretmenlik yıllarındaki okul deneyimleri ve din hizmetleri alanında gözlemediği bazı olaylar üzerine bu eseri yazmaya karar vermiştir. Örneğin Baltacıoğlu, öğrencilerin din algıları, dini tutum ve düşüncelerine yönelik 1331 yılında, *Dâru’l-Muallimîn*’de öğrenim gören 16-23 yaş arası üçüncü ve dördüncü sınıf 90 öğrenci üzerinde “din ve iman” konulu bir araştırma yapmıştır. Bu çalışmada 89 öğrencinin dinle ilişkilerinin ya hiç olmadığını ya da zayıf ve bazı şartlara bağlı olduğunu tespit etmiştir. (Baltacıoğlu, 1339: 6).

Bu bağlamda Baltacıoğlu’nun bu eseri yazma fikrinin arka planında, bazı Osmanlı aydınlarının ve öğrencilerin pozitivist düşüncenin etkisiyle inançlarından uzaklaşmaları, dillerine, tarihlerine ve kültürlerine yabancılaşmaları vardır. Eserin yazılışındaki bu gaye bile esasen Osmanlı’nın son döneminde din öğretiminin durumunu ve Baltacıoğlu’nun din öğretimine karşı hassasiyetini ortaya koymaktadır.

Baltacıoğlu bu eseri yazarken istifade ettiği kaynaklar hakkında bilgi vermiştir. Çocukluğunda ailesiyle yaşadığı dini hayatın ve sonrasında edindiği dini tecrübe ve deneyimlerin bu kitap için birer kaynak niteliği teşkil ettiğini belirtmiştir. Baltacıoğlu ikinci kaynağının, öğretmenlik yaptığı yıllarda öğrencilerin dini düşünce ve davranışları üzerine gözlemleri ve araştırmaları olduğunu ifade etmiştir. Bir diğer kaynağının ise Avrupa ülkelerinde dini hayata ilişkin yaptığı gözlemlerin ve beraberinde bu hususlara ilişkin yaptığı okumaların kaynak değeri taşıdığını bildirmiştir. Bu çerçevede yerli kitapların hissiyat ve temâyülâtından, yabancı kitapların ise fikir ve nazariyatından yararlandığını açıklamıştır. Baltacıoğlu yararlandığı kaynaklar bağlamında ortaya koyduğu bu eserin, İslam dinin menkûlât ve müdevvenatına taalluk etmediğini, dinin nazari ve ictimai yönünü ele aldığını vurgulamıştır. (Baltacıoğlu, 1339: 6-8).

İsmail Hakkı Bey’e göre Osmanlı son döneminde yaşanan din buhranı, okullardaki din eğitimi ile birlikte mabetlerdeki din hizmetlerini de etkilemiştir. Bu din buhranı karşısında, okullardaki din öğretimini ıslah etmenin yeterli ve yararlı olmayacağı fikrindedir. Bu nedenle din meselesi, eğitim meselesi olmadan önce bütün bir hayat ve toplum meselesidir. Baltacıoğlu’na göre eğer din, hayatı çepeçevre kuşatmıyorsa, okulda verilecek din eğitimi sonuçsuz kalacaktır. (Baltacıoğlu, 1339: 8-10).

Din meselesini her şeyden önce bir toplum meselesi olarak ele alan Baltacıoğlu, dinin eğitimi hakkında fikir beyan edebilme kudretini, dinin sosyal yönü üzerine yapmış olduğu incelemelerden almıştır. İsmail Hakkı Bey, dini eğitimi genel bir tarzda düzenlemenin, dini tekamülün istikametini

değiştirebileceğini düşünmüştür. Bu anlamda dini eğitim meselesini, dini telkin ve dini tedris başlıkları altında değerlendirmiştir. Ancak dini telkinin mütefekkirler için yeterli olamayacağını belirten Baltacıoğlu’na göre dini tefekkür, dini telkin ve dini tedrisle tamamlanmalıdır. Çünkü ilmi düşüncelerle dini duyguların çatışması özellikle gençlerde maneviyatın sarsılmasına ve buhran yaşanmasına sebep olmuştur. (Baltacıoğlu, 1339: 36-41).

Baltacıoğlu dini mefkureyi güçlendirmek için okullarda din bilgisi öğretimi yanında, dinin sosyal gerçekliğini ortaya koyacak ve dinin toplumsal gelişimini açıklayacak ayrıca dini hayat ve ideal hakkında bilgiler verecek sosyoloji ilminin de öğretilmesi gerektiğini savunmuştur. Öğretmenler arasındaki din bilim çatışmalarının sebep olduğu din buhranının çözümü için öğretmen ve adaylarına yönelik ilmi ve müspet bir felsefe eğitimi önermiştir. Ayrıca dinin vicdanlarda ne gibi tecelliler meydana getirdiğinin araştırılması gerektiğini de savunmuştur. Bu bağlamda psikoloji ilminin öğretilmesinin, vicdanların tahlil ve tenvirine yönelik bilgiler sunabileceğini belirtmiştir. (Baltacıoğlu, 1339: 41-43).

Toplumun dini duyguları ve hayatı için hutbelerin önemine dikkat çeken İsmail Hakkı Bey, din buhranının çözümü için etkili bir dini yayıncılığa da ihtiyaç olduğuna inanmış, bu nedenle ilmi, edebi, milli ve sanat yönü yüksek din kitaplarının yayınlanmasını önermiştir. (Baltacıoğlu, 1339: 43).

Baltacıoğlu, yaşanan sorunlara karşı Sultânî, Dâru’l-Muallimîn ya da Medrese gibi kurumların çözüm bulma ihtimalini çok düşük bulmuştur. Çünkü bu kurumlar hayat ve tatbikat yeridir; tefekkür ve içtihat yeri değildir. İsmail Hakkı Bey, din buhranı karşısında uyanışın Daru’l-Fünun ile başlayacağına, konferanslar, münazaralar ve kongrelerle bütün bir milleti ve tarihi saracağına inanmıştır. (Baltacıoğlu, 1339: 43-49).

4. Maarif Tartışmalarının Din Öğretimine Etkisi

Bu başlık altında “Din ve Hayat” isimli eser üzerinden Osmanlı’nın son dönemi ile Cumhuriyet’in ilk dönemi arasında bir etkileşim olup olmadığı değerlendirilmeye çalışılmıştır.

Söz konusu etkileşim için dikkat çeken ilk nokta, *Dâru’l-Fünûn İlahiyat Fakültesi*’dir. Çünkü “Din ve Hayat” isimli eserin yazarı İsmail Hakkı Bey, *Dâru’l-Fünûn*’un Rektörüdür ve *Dâru’l-Fünûn İlahiyat Fakültesi*’nde ders vermiştir.

Tevhid-i tedrisat kanununun ilk üç maddesi gereği mektep ve medreseler *Maarif Vekaleti*’ne bağlanmıştır. (Öcal, 2008: 21). Bu kanunun “Maarif Vekâleti yüksek diniyat mütehasısları yetiştirmek üzere Dâru’l-Fünûn’da bir İlahiyat Fakültesi tesis ve imamet ve hitabet gibi hıdemât-ı diniyenin ifası vazifesi ile mükellef memurların yetişmesi için ayrı mektepler küşat edecektir” şeklindeki 4. maddesi ile *Dâru’l-Fünûn*’da bir İlahiyat Fakültesi kurulması kararlaştırılmıştır. (Ayhan, 1999: 38; Aydın, 2016: 80). Bu karara dayanarak 21 Nisan 1924 tarihinde kabul edilen İstanbul *Dâru’l-Fünûn Talimatnamesi*’yle İlahiyat fakültesi kurulmuştur. (Aydın, 2016: 80).

Bu kurum Osmanlı Devletinde 1900’de Maarif Nezaretine bağlı Dâru’l-Fünûn-ı Şâhâne çatısı altında *Ulûm-i Âliye-i Dinîye* olarak adlandırılmıştır. 1908’de II. Meşrutiyetin ilanının ardından bölümün adı *Ulûm-i Şer’iye* olarak değiştirilmiştir. 1914 yılında Islâh-ı Medâris Nizamnamesi ile Şeyhülislamlığa bağlı Dâru’l-Hilafe’nin âlî kısmı olan *Medresetü’l-Mütehasısîn* olarak isimlendirilmiştir. (İhsanoğlu, 1998: 242; Ayhan, 1999: 38-40).

“Din ve Hayat” isimli eserin 1918 yılında yayınlandığı dikkate alındığında, İsmail Hakkı Bey’in *Ulûm-i Âliye-i Dinîye* ve *Ulûm-i Şer’iye*’den sonra üniversite çatısı altında yer alan bölümün *Medresetü’l-Mütehasısîn*’e aktarılmasına ilişkin bir değerlendirme yaptığı anlaşılmaktadır. Zira

Baltacıoğlu, yaşanan sorunlara karşı Sultânî, Dâru’l-Muallimîn ya da Medrese gibi kurumların çözüm bulma ihtimalini çok düşük bulduğunu belirtmiştir. (Baltacıoğlu, 1339: 43-49). İsmail Hakkı Bey, din buhranı karşısında uyanışın dini düşüncenin canlanması ve içtihadla mümkün olacağını bu nedenle mütefekkirler ve dini bilimsel çalışmalar için Dâru’l-Fünun’a ihtiyaç olduğunu belirtmiştir. Bu anlamda, Tevhid-i Tedrisat Kanunu ile Baltacıoğlu’nun din öğretimine ilişkin görüşleri arasında uyum olduğu görülmektedir.

21 Nisan 1924 İstanbul Dâru’l-Fünûnu Talimatnamesinin 8. maddesinde İlahiyat Fakültesinde okutulacak dersler belirlenmiştir. Bu dersler arasında, İçtimaiyyat, Ruhîyyat, İslam Felsefesi Tarihi, İçtimai Ruhîyyat, Tarih-i Felsefe, Türk Tarih-i Diniyyesi gibi dersler yer almıştır. 27 Eylül 1925 tarihinde, Talimatnamenin 8. maddesi değiştirilerek programda düzenleme yapılmıştır. Mabe’de’t-Tabia, Ruhîyyat, İslam Felsefesi Tarihi, İçtimai Ruhîyyat programdan çıkarılmış yerine Felsefe Tarihi, Arap Edebiyatı, Felsefe-i Din, İslam Filozofları, İslam Bediyyatı, Hal-i Hazırda İslâm Mezhepleri, Akvam-ı İslâmiye Etnografyası isimli dersler getirilmiştir. (Ayhan, 1999: 40-41; Aydın, 2016: 81). İstanbul Dâru’l-Fünûn’un ilk Rektörü olan İsmail Hakkı Bey, İlahiyat fakültesinin ilk programında İçtimai Ruhîyyat, ikinci programda ise İslam Bediyyatı derslerine girmiştir. (Ayhan, 1999: 43). Keyif (1989: 7) Baltacıoğlu’nun İçtimai ve Dini Ruhîyyat derslerine girdiğini belirtmiştir.

Baltacıoğlu “Din ve Hayat” isimli eserinde dini mefkureyi güçlendirmek için din bilgisi öğretimi yanında, dinin sosyal gerçekliğini ortaya koyacak ve dinin toplumsal gelişimini açıklayacak ayrıca dini hayat ve ideal hakkında bilgiler verecek sosyoloji, müspet bir felsefe ve psikoloji ilminin öğretilmesi gerektiğini savunmuştur. (Baltacıoğlu, 1339: 41-43). Bu anlamda İsmail Hakkı Bey’in 1918 yılında önerdiği derslerin 1924 yılında Dâru’l-Fünûn İlahiyat Fakültesi programında yer aldığı görülmektedir. İstanbul Dâru’l-Fünûn Rektörü olarak İlahiyat Fakültesinin açılmasına, müfredatına ve ders verecek hocaların seçimine ilişkin tasarrufla bulunmaması kaçınılmazdır.

“Din ve Hayat” isimli eserin etkilerini değerlendireceğimiz bir diğer nokta ise Ankara Üniversitesi İlahiyat Fakültesidir.

10 Subat 1948 tarihinde toplanan dönemin iktidar partisi meclis grubunda Başbakan Hasan Hüsnü Saka’nın teklifi üzerine ilkokullarda tahsil gören çocuklara din dersleri verilmesi ve ayrıca imam ve hatip gibi din adamları yetiştirmek üzere meslek okullarının açılması için 17 milletvekilinden oluşan bir komisyon kurulmuştur. İsmail Hakkı Bey’de bu komisyon içerisinde yer almıştır. (Akın, 2010: 86).

Fakültenin kuruluşuna ilişkin kanun 3 Mayıs 1949 tarihinde meclis gündemine gelmiştir. Genel kurul görüşmeleri sonucu, 4 Haziran 1949 tarihinde 5424 sayılı kadro kanunuyla Ankara Üniversitesi İlahiyat Fakültesinin kuruluş kanunu kabul edilmiştir. Böylelikle 21 Kasım 1949 tarihinde 85 öğrenciyle öğretime başlamıştır. Fakültenin kurulmasında, din meselesinin ilmi esaslara göre incelenmesi ve alanında yetkin din adamlarının yetiştirilmesi gibi amaçlar yer almıştır. (Ülken, 1961: 8-10; Ayhan, 1999: 218; Parmaksızoğlu, 1966: 29; Aydın, 2016: 129; 19).

Ankara Üniversitesi İlahiyat Fakültesinin kuruluş kanunu 3 Mayıs 1949 tarihinde TBMM Genel Kuruluna geldiğinde İsmail Hakkı Baltacıoğlu şu konuşmayı yapmıştır: “ ... Bir İlahiyat Fakültesi kurulmasından maksat medreseyi diriltmek değildir. Çünkü Fakülte ile medreseyi ayıran çok temelli bir karakter vardır. O da şudur: Medresenin çalışması nassi, apriori, kablet-tecrübîdir. Fakülteler ilim evleri olduğundan, bunlar mukayeseye, müşahedeye ve en sonunda da mümkün olursa, izaha çalışmaktadır. Yani birincisi sübjektif olduğu kadar, ikincisi objektiftir. O halde hükümetin şayanı dikkat olan isteği şudur: Bütün manasıyla ilim haysiyeti ve ilim karakteri taşıyan bir fakülte meydana getirmek. Öylesine bir fakülte ki, diğer fakültelerden hiç bir surette ayrılığı

olmayacaktır. Bizim istediğimiz İslâm ilâhiyatı Fakültesidir. Ama medrese değil, ilmi karakter taşıyan İslâm İlâhiyat Fakültesi. İslâm dinini; İslâm mezheplerini ... ilmi surette tedkik edecek bir ilmi fakülte. İlâhiyat Fakültesini açmayı büyük bir olay olarak kabul ediyorum kendi hesabıma. Bunun feyizlerini ve nimetlerini daha sonra göreceğiz.

Şimdi benim nazarı dikkati celbetmek istediğim nokta şudur: Kısaca tebarüz ettireyim. İlâhiyat Fakültesi İslâmiyeti bütün olarak tetkik etmekle beraber metotlarında meselelerinde müspet ilimlere dayanmalıdır. Bu budur, efkârı umumiyece bu vuzuh faydalıdır. Bu İlâhiyat Fakültesi Atatürk inkılâbından sonra ikinci defa Türkiye’de açılıyor. İlk defa Atatürk İnkılâbından sonra İstanbul Üniversitesi içinde kurulmuştu. O İlâhiyat Fakültesinde benim de mesuliyetim vardı. Bir nevi sosyoloji fakültesi yaptık. Fakat burada yani Fakültede İslami bilimler esas, sosyolojik bilgiler yardımcı olacaktır. (Aydın, 2016: 130).

Öncelikle İsmail Hakkı Bey’in bu konuşması 1924 Dar’ul-Fünün İlâhiyat Fakültesindeki sorumluluğunu hatırlatması bakımından dikkat çekicidir. Bu anlamda, Dar’ul-Fünün İlâhiyat Fakültesinin sosyoloji fakültesi olarak yapılanmasında İsmail Hakkı Bey’in 1918 yılındaki görüşlerinin etkili olduğu anlaşılmaktadır. Öte yandan yeni kurulacak fakültede her ne kadar sosyolojik bilgilerin yardımcı bilimler olarak kalacağı ifade edilse de İsmail Hakkı Bey’in 1918 yılında “Din ve Hayat” isimli eserinde ortaya koyduğu amaç ve beklentilerin Ankara İlâhiyat Fakültesinin açılışında da etkili olduğu söylenebilir.

Zira Ankara İlâhiyat Fakültesi programında yer alan dersler şu şekilde belirlenmiştir: Arapça, Farsça, Yabancı Dil (İngilizce, Almanca, Fransızca), Sosyoloji, Mantık ve İlimler Felsefesi, İslam Dini ve Mezhepleri Tarihi, İslam Sanatı Tarihi, Mukayeseli Dinler Tarihi. (Koştaş, 1989: 8-11; Aydın, 2016: 132). Kuruluş görüşmelerinde İsmail Hakkı Bey, her ne kadar İslami ilimler esas, sosyoloji bilgilerinin yardımcı bilimler olarak yer alacağını ifade etse de programda yer alan derslerin dil, tarih ve felsefe ağırlıklı olduğu görülmektedir.

Sonuç ve Değerlendirme

İsmail Hakkı Baltacıoğlu’nun “Din ve Hayat” isimli eseri bağlamında, Osmanlı son dönem maarif tartışmalarının, Türkiye’de din öğretimi politikalarını etkilediğini söylemek mümkündür.

İsmail Hakkı Bey “Din ve Hayat” isimli eserinde, dini terbiye, dini telkin, dini tedris, ahlâk, hutbe, vaaz gibi örgün ve yaygın din eğitiminin kavramlarını kullanmıştır. Yine eserinde, toplumsal hayatta din algısı, dini hayatın sorunları, dini telkin ve tedrisin özellikleri, dini terbiye öğretmenlerinin yeterlikleri, din öğretimi müfredatları, yüksek din öğretiminin vazifeleri, ders kitapları ve dini yayınların nitelikleri gibi dönemin din eğitimi ve öğretimi meseleleri üzerine değerlendirmeler yapmıştır. Bu anlamda “Din ve Hayat” isimli eser, Türkiye’de din öğretiminin tarihi temellerine ışık tutmaktadır.

Baltacıoğlu, din eğitimi meselesini dini telkin ve dini tedris olarak iki başlıkta ele almıştır. Din buhranının çözümünde dini birlikteliklerin, hutbe, vaaz ve dini telkinin önemini vurgulamıştır. Dini tedris meselesinin nihayetinde bir öğretmen yetiştirme meselesine müncer olduğunu ifade etmiş ve öğretmen adaylarının yetiştirilmesiyle ilgili politikalar ortaya koymuştur. Bu bağlamda din eğitiminin Baltacıoğlu tarafından 1918 yılında, örgün ve yaygın olarak ikiye ayrılması dikkati şayandır.

İsmail Hakkı Bey II. Meşrutiyet dönemi din öğretimi sorunlarına karşı duyarlılık göstermiş ve bu sorunlar üzerine bazı değerlendirmeler yapmıştır. Milli birlik ve beraberliğin önemli bir amili olarak gördüğü dinin tedrisatına karşı çıkmamış bilakis iyileşme için öneriler sunmuştur. “Din ve Hayat” isimli eserinde ifade ettiği gibi dinin doğru öğretilmesi için eğitim bilimlerinden faydalanılması gerektiğini savunmuştur. Yine İsmail Hakkı Bey’in “Din ve Hayat” isimli eserinde yer alan önerilerin, Tevhid-i Tedrisat Kanununun ruhunda, Dâru’l-Fünûn ve Ankara İlahiyat Fakültelerinin kuruluş ve ilk programlarında maddes bulduğu söylenebilir.

Nitekim Çapçuoğlu (2018) doktora tezinde, II. Meşrutiyet döneminde filizlenen düşüncelerin Cumhuriyet’in ilanından sonra hayata geçtiğini tespit etmiştir. Bu bağlamda Ülken (1992: 451) ise İsmail Hakkı Baltacıoğlu’nu, Satı Bey’den sonra çağdaş Türk eğitim sisteminin temellerini atmada ikinci önemli isim olarak kabul etmiştir.

Öte yandan Keyifli (1989) çalışmasında Baltacıoğlu’nu, din eğitimi ilk defa pedagojik ilkeler ışığında ele alan kişi olarak tanımlamıştır. Yine Keyifli (1989) Baltacıoğlu’nun Tevhid-i Tedrisat kanununun ruhuna uygun olarak din eğitimi ve öğretiminin milli eğitimde yer alması gerektiğini savunduğunu belirtmiştir. Keyifli (1989)’ye göre Baltacıoğlu’nun, din eğitimi ve öğretimi milli eğitimin içinde yer almasını isterken aynı zamanda din eğitiminin nasıl ve ne şekilde verilmesi gerektiğini de açıkladığını ifade etmiştir.

Buradaki değerlendirmeler ışığında, günümüz din öğretimi meselesinin hangi tarihsel arka plana sahip olduğunun anlaşılması için II. Meşrutiyet Dönemi Maarif tartışmalarının daha derinlikli incelenmesi gerektiği ifade edilebilir.

KAYNAKÇA

- Akgün, M. Z. (1978). Çeşitli yönleri ile Baltacıoğlu. *Yeni Adam*, 92, 38-43.
- Akın, A. (2010). *Cumhuriyet dönemi din eğitimi (1920-1950)*. (Yayınlanmamış Doktora Tezi), UÜSBE. Bursa.
- Altın, H. (2014). II. Meşrutiyetten Cumhuriyete İsmail Hakkı Baltacıoğlu ve onun eğitim ve eğitimci kavramları ile ilgili düşünceleri, *Ankara Üniversitesi Eğitim Bilimler Fakültesi Dergisi*, 55(33), 219-252. doi: 10.1501/Tarar_0000000570.
- Aydın, M. Ş. (2016). Cumhuriyet döneminde din eğitimi öğretmeni yetiştirme ve istihdamı, (3. Baskı), İstanbul: Değerler Eğitimi Merkezi Yayınları.
- Ayhan, H. (1999). *Türkiye’de din eğitimi (1920-1998)*, İstanbul: Marmara Üniversitesi İlahiyat Fakültesi Vakfı Yayınları.
- Ayhan, S. (1990). İsmail Hakkı Baltacıoğlu ve halk eğitimi ile ilgili görüşleri, *Ankara Üniversitesi Eğitim Bilimleri Fakültesi Dergisi*, 1(23), 285-306. doi: 10.1501/Egifak_0000000839.
- Aytaç, K. (1978). Baltacıoğlu’nun eğitim sisteminin ana gelişimi, *Yeni Adam*, 921, 4-8.
- Aytaç, K. (1979). Baltacıoğlu’nun hayatı ve faaliyetleri, *D.T.C.F. Araştırma Dergisi*, IX, 165-190.
- Aytaç, K. (1984). İsmayıl Hakkı Baltacıoğlu, *Ankara Üniversitesi Eğitim Bilimleri Fakültesi Dergisi*, 1(17), 237-248.
- Aytaç, K. (1989). İsmayıl Hakkı Baltacıoğlu’nun eğitim sistemi, *Millî Kültür*, 49, Temmuz 1989, 1.
- Aytaç, K. (2006). İsmayıl Hakkı Baltacıoğlu’nun eğitim reformu kuramı, *Atatürk Döneminden Günümüze Cumhuriyetin Eğitim Felsefesi ve Uygulamaları Sempozyumu Bildirileri*, Ankara, 85-101.
- Aytaç, K. (2017). Köy enstitüleri ve İsmayıl H. Baltacıoğlu’nun değerlendirmeleri, *Sosyoloji Konferansları*, 1(55), 351-367.
- Baltacıoğlu, İ. H. (1330). *Terbiye ve iman*, İstanbul.
- Baltacıoğlu, İ. H. (1334). *Ahlaksızlık*, İstanbul: Cemiyet Kütüphanesi.
- Baltacıoğlu, İ. H. (1334). *Din ve hayat*. İstanbul: Kader Matbaası.
- Baltacıoğlu, İ. H. (1339). *Din ve hayat*, (2. Baskı), Neşr: Cemiyet Kütüphanesi, İstanbul: Kader Matbaası.
- Baltacıoğlu, İ. H. (1340a). Kadınların ilahiyat fakültelerine kabul edilip edilmemeleri hakkında, *İleri Gazetesi*, 30 Mart 1340/1924, 2198, 1.
- Baltacıoğlu, İ. H. (1340b). İlahiyat fakültesi ne zaman açılacak, *İleri Gazetesi*, 30 Mart 1340/1924, 2198, 2.

Baltacıoğlu, İ. H. (1926). La-dini yani sadece ahlaki, bedii ve insani bir terbiye temeli, *İctihad*, 202, (15 Nisan 1926), 3943-3944.

Baltacıoğlu, İ. H. (1942). Ahlâk terbiyesi, *Yeni Adam*, 394, 2, 11.

Baltacıoğlu, İ. H. (1949). Din pedagojisi, *Yeni Adam*, 622, 2.

Baltacıoğlu, İ. H. (1950). Din ve okul, *Yeni Adam*, 674, 2, 5.

Baltacıoğlu, İ. H. (1951a). İslâm ilâhiyat fakültesi, *Ulus*, 19.2.1951, 2.

Baltacıoğlu, İ. H. (1951b). İlâhiyat fakültesi, *Yeni Adam*, 692, 6.

Baltacıoğlu, İ. H. (1955). Bir Türk İslam ilahiyat fakültesi istiyorum, *Türk Düşüncesi*, 18(3), 386-389.

Baltacıoğlu, İ. H. (1956). Bir din kongresi toplamak gerekiyor, *Din Yolu*, 3, (5 Nisan 1956), 2.

Baltacıoğlu, İ. H. (1957). Din öğretimi karşısında maarif vekâleti, *Yeni Adam*, 763, 4.

Baltacıoğlu, İ. H. (1967). *Din eğitimi nedir?*, İstanbul: Ülkücü Öğretmen.

Baltacıoğlu, İ. H. (1971). Bir din enstitüsü niçin kurulmalıdır?, *Yeni Adam*, 842, 4, 17.

Bayraktar, M. F. (1992). “Baltacıoğlu, İsmayıl Hakkı” maddesi, *Türkiye Diyanet Vakfı İslam Ansiklopedisi*, Cilt: 5, İstanbul: Türkiye Diyanet Vakfı Yayınları. 36-38.

Cicioğlu, H. (2019). Osmanlı döneminde kurulan ilk milli talim ve terbiye cemiyeti, *Ankara Üniversitesi Eğitim Bilimleri Fakültesi Dergisi*, 17(1) , 21-28.doi: 10.1501/Egifak_0000001043.

Çapcıoğlu, F. (2018). *Osmanlı son dönemi din eğitimi tartışmaları ve cumhuriyete yansımaları (örgün ve yaygın eğitim çerçevesinde)*, (Yayınlanmamış Doktora Tezi). AÜSBE. Ankara.

Çelik, A. (1999). İsmail Hakkı Baltacıoğlu ve din eğitimimiz, *Atatürk Üniversitesi İlahiyat Fakültesi Dergisi*, 14, 2009, 169-199. Retrieved from <https://dergipark.org.tr/tr/pub/atauniilah/issue/2734/36377>.

Çelik, A. (2001). İsmail Hakkı Baltacıoğlu’ndan “Eğitim”e Yaklaşımlar, *EKEV Akademi Dergisi*, 3(1), 203-211.

Dağlar, O. (2004). İsmail Hakkı Baltacıoğlu ve Türk milli eğitimine katkıları, *Bilgi ve Bellek, Türk Devrim Tarihi Çalışmaları Dergisi*, I, 119-132.

Eraslan, L. & Karadoğan, U. C. (2016). İsmayıl Hakkı Baltacıoğlu’nun bakış açısından terbiye ve iman, *Uluslararası Türk Dünyası Eğitim Bilimleri ve Sosyal Bilimler Kongresi Bildirileri*, II. Cilt, Ankara, 139-154.

Erdoğan, İ. (2018). *Cumhuriyetçi muhafazakar İsmail Hakkı Baltacıoğlu: bir eğitim inkılabçısının hayatı*, İstanbul: Alfa Yayınları.

Furat, A. Z. (2021). Toplumsal kalkınma amaçlı yüksek din öğretimi: İsmail Hakkı Baltacıoğlu’nun yazılarından hareketle *türk düşüncesi* dergisinde toplum, din ve dil ilişkisi. *Dinbilimleri Akademik Araştırma Dergisi*, 21(1), (Mart 2021): 9-41. doi: 10.33415/daad.851240.

Göçeri, N. (1991). *İsmail Hakkı Baltacıoğlu’nun din eğitimi ile ilgili görüşleri*, (Yayınlanmamış Yüksek Lisans Tezi). EÜSBRE. Kayseri.

Göçeri, N. (2003). Toplumsal bir kalkınma modeli olarak İsmail Hakkı Baltacıoğlu’nun din eğitimi anlayışı üzerine bir değerlendirme, *C.Ü. İlahiyat Fakültesi Dergisi*, 2(3), 45-64. Retrieved from <https://dergipark.org.tr/tr/pub/cuilah/issue/4165/54581>.

Göral, V. (2004). *Türkiye’de muhafazakar modernleşme ve İsmayıl Hakkı Baltacıoğlu*, (Yayınlanmamış Yüksek Lisans Tezi). HÜSBE. Ankara.

Güngör, M. (2008). Çağının Önünde Koşan Bir Aydın: İsmayıl Hakkı Baltacıoğlu. *Mersin Üniversitesi Eğitim Fakültesi Dergisi*, 4(1), 54-64. Retrieved from <https://dergipark.org.tr/tr/pub/mersinefd/issue/17386/181711>.

İhsanoğlu, E. (1998). “Osmanlı eğitim ve bilim kurumları”, *Osmanlı devleti ve medeniyeti tarihi II*, (Edt: Ekmeleddin İhsanoğlu), İstanbul: İslam Tarihi, Sanat ve Kültür Araştırmaları Merkezi, 223-362.

Keyifli, Ş. (1989). *İ. Hakkı Baltacıoğlu’nun din eğitimiyle ilgili görüşleri ve bu görüşlerin dini pedagoji bakımından değerlendirilmesi*, (Yayınlanmamış Yüksek Lisans Tezi). DEÜSBE. İzmir.

Kaytancı, L. (2014). *İsmail Hakkı Baltacıoğlu’nun eğitim görüşleri*, (Yayınlanmamış Yüksek Lisans Tezi). GÜEBE. Ankara.

Kolçak, S. (1968). *İsmail Hakkı Baltacıoğlu - eğitimin felsefesini yapan pedagoğ*. İzmir: Ege Üniversitesi Matbaası.

Mertyürek, Y. (2016). *İsmail Hakkı Baltacıoğlu’nun din ve millet anlayışı*, (Yayınlanmamış Yüksek Lisans Tezi). AÜSBE. Erzurum.

Meydan, H. (2014). Gelenekçi bir "yeni adam" eğitiincisi: İsmayıl Hakkı Baltacıoğlu, bakü devlet üniversitesi ilahiyat fakültesi ilmi mecmuası, 22, (Aralık, 2014), 203-228.

Parmaksızoğlu, İ. (1966). *Türkiye’de din eğitimi*, Ankara: Milli Eğitim Basımevi.

Sakoğlu, N. (2003). *Osmanlıdan günümüze eğitim tarihi*, İstanbul: Bilgi Üniversitesi Yayınları.

Tozlu, N. (1989). *İsmayıl Hakkı Baltacıoğlu’nun eğitim sistemi üzerine bir araştırma*, İstanbul: MEB Yayınları.

Savaş, H. (2011). *Baltacıoğlu’nda muhafazakar eğilimler*, (Yayınlanmamış Yüksek Lisans Tezi). KTÜSBE. Trabzon.

Türkkan, A. (2008). *Türk modernleşmesinde yeni adam dergisi (1934-1938)*, (Yayınlanmamış Yüksek Lisans Tezi). Hacettepe Üniversitesi Atatürk İlkeleri ve İnkılâp Tarihi Enstitüsü. Ankara.

Obuz, Ö. (2015). *İsmayıl Hakkı Baltacıoğlu’nun düşünce dünyası*, (Yayınlanmamış Doktora Tezi). AÜSBE. Eskişehir.

Öcal, M. (2008). *Tanıkların dilinden cumhuriyet dönemi din eğitimi ve dini hayat I*, İstanbul: Ensar Neşriyat.

Öztürk, F. (2008). İsmail Hakkı Baltacıođlu’nun eğitim felsefesinde ‘ıman’ ve ‘ahlak’ kavramı, *Ankara Üniversitesi Eğitim Bilimleri Fakültesi Dergisi*, 1(41), 223-239. doi: 10.1501/Egifak_0000000210.

Ulusoy, A. (2002). “Baltacıođlu, İsmail Hakkı”, *Türk Dünyası Edebiyatçıları Ansiklopedisi*, II, Ankara, 176-181.

Uz, F. (2009). *İnkılap’tan ibtilal’e eğitim: pedagog İsmail Hakkı Baltacıođlu*, (Yayınlanmamış Yüksek Lisans Tezi). UÜSBE. Bursa.

Ülken, H. Z. (1961). “İlahiyat Fakültesinin Geçirdiđi Safhalar”, Ankara: AÜ İlahiyat Fakültesi Albümü (1949-1960).

Ülken, H. Z. (1992). *Türkiye’de çağdaş düşünce tarihi*, (3.Baskı), İstanbul: Ülken Yayınları.

Antikçağ'dan Osmanlı'ya Dini Yapıların Dönüşümünde Etkili Olan Faktörler: Yazılı Kaynaklar ve Arkeolojik Veriler Üzerinden Bir Değerlendirme

Ozan ÇAKMAK¹

Giriş

Kelime anlamı olarak 'olduğundan başka bir biçime girme, başka bir durum alma, şekil değiştirme' gibi tanımlamalarla ifade edilen dönüşüm kavramı, mimari açıdan bir yapı ya da alanın yeniden kullanımı çerçevesinde almış olduğu yeni formu ve biçimini tanımlamaktadır. Mimari anlamda dönüşüm, bir yapı ya da alandaki yapı malzemelerinin yeniden kullanılması yoluyla gerçekleşebileceği gibi, zamanın sosyo-ekonomik şartlarına göre mimari ilavelerle özgün işlevlerinden tamamen farklı işlevlerde değerlendirilmesi şeklinde de gerçekleşebilmektedir.

Dini yapılar, sembolik ve ideolojik önemleri sebebiyle tarih boyunca bu olgunun en net izlenebildiği, en fazla dönüşüm örneğine sahip mimari birimler olmuştur. Söz konusu fiziksel değişim çoğu zaman yapıların yeni dinin ihtiyacına göre minimal düzeyde ilavelerle yeniden kurgulanması yoluyla gerçekleşmiştir. Günümüze ulaşabilen yapılardaki mimari dönüşümün somut izleri arkeolojik bulgular vasıtasıyla incelenebilmekte, onarım ya da ilavelere dair birtakım çıkarımlar yapılabilmektedir. Bununla birlikte, dini yapıların dönüşümündeki toplumsal ve sosyolojik yaklaşımın algılanabilmesi adına, konuyla ilgili yazılmış metinlerin yorumlanması da önem arz etmektedir.

Bu çalışmada, etimolojik açıdan yeniden kullanım ve dönüşüm olgusunun ilk olarak ne zaman ve hangi sebeplerle ortaya çıktığı üzerine kısa bir değerlendirme yapılmış, yapı bazında dönüşümün kavramsal inşasının daha net algılanabilmesi adına bir altlık oluşturulmuştur. Dini yapıların yeniden kullanımında etkili olan temel faktörlerin ortaya koyulması ise bu çalışmanın ana amacını oluşturmaktadır. Çalışmanın alt temaları olarak Geç Antik Çağ'da paganizmden Hristiyanlığa geçiş döneminin dönüşüm pratiği olan Tapınak/Kilise dönüşümleri ve Osmanlı Dönemi'nden örneklerini bildiğimiz Kilise/Cami dönüşümleri ele alınmıştır. Tarihsel süreçte dönüşüm kavramında bir kırılma noktasını temsil eden Geç Antik Çağ, hem arkeolojik bulgular, hem de yazılı kaynaklar yoluyla en fazla verinin elde edildiği dönemi oluşturmaktadır. Dönüşüm kavramının bir uzantısı olarak Türk fetih geleneği sonucunda camiye dönüştürülen kiliseler incelenmiş, dini yapıların yeniden kullanımındaki motivasyonların neler olduğuna dair birtakım çıkarımlar yapılmıştır.

Yeniden Kullanım Kavramının Kökeni: 'Spolia'

Yeniden kullanım kavramı, arkeoloji, sanat tarihi ve mimarlık gibi bilim dallarında uzman kişilerin uzunca bir süre ilgisini çekmeyen, bilimsel açıdan ele alınmaya değer görülmemiş bir konu olarak karşımıza çıkmaktadır. Özellikle Geç Antik Çağ'daki devşirme malzeme kullanımıyla ilişkili ilk çalışmalarda yeniden kullanım, pagan mimari unsurlarının aşığılanması ve niteliksiz parçaların

¹Ozan ÇAKMAK, Araştırma Görevlisi, İzmir Katip Çelebi Üniversitesi, Türk-İslam Arkeolojisi Bölümü, Orcid: 0000-0002-5874-8332

*Bu araştırma metni, Dokuz Eylül Üniversitesi Sosyal Bilimler Enstitüsü Arkeoloji Anabilim Dalı Doktora Programında tarafımdan hazırlanan 'Antik Çağ'dan Osmanlı'ya Batı Anadolu'da İbadet Yapı ve Alanlarının Dönüşümü ve Kent Organizasyonuna Etkisi' başlıklı tez çalışmasından üretilmiştir.

yapı unsuru olarak değerlendirilmesi şeklinde yorumlanmıştır. Bu bakış açısı 1950'li yıllardan hızla artan bilimsel yayınlar neticesinde değişmiş, konuyla ilgili farklı coğrafya ve dönemlere ait çeşitli çalışmalar üretilmiştir. Yeniden kullanım olgusunun ardındaki politik, ideolojik ve sosyolojik sebeplerin irdelendiği bilimsel çalışmalar, konunun daha derinlemesine ele alınmasının önünü açmıştır. (Esch,1969; Kinney, 2006; Yalman ve Jevtic, 2018)

Günümüzde yapı malzemelerinin yeniden kullanımı ya da diğer bir anlamıyla devşirme malzeme kullanımı olarak literatüre geçen 'spolia', latince 'spolium' kelimesinden köken alır. Roma Dönemi'ndeki kelime anlamıyla 'hayvanın yüzülmüş postu ya da derisi' olarak tanımlanan '*spolium*', daha geniş anlamda 'yağma ve savaştan elde edilen ganimet' kavramlarına karşılık gelmektedir. Spolium nadiren sözlük anlamıyla kullanılan ve daha çok Roma Dönemi edebi metinlerinde karşılaşılan bir terimdir. Latince 'spolium' kelimesinin yanı sıra eş anlamlı olarak 'manubiae', 'praeda' ve 'exuviae' kelimeleri de savaş ganimeti manasına gelmektedir (Uytterhoeven, 2018:28). Romalılar için savaş ganimetlerinin kamusal bir mekanda ya da tapınakta sergilenmesi, imparatorluğun yüceliğini sembolize etmekte ve ideolojik bir önem taşımaktadır. İmparatorların kazandıkları zaferler sonrasında standartlaşan bir uygulama olarak karşımıza çıkan tören alaylarında, düşman ordusuna ait zırh, silah, değerli objeler ve sanat eserlerinin sergilendiği, bu gelenekle övüldüğü bilinmektedir. Kent içerisinde inşa edilen tapınaklar, su kemerleri ve yollar gibi kamusal yatırımlar, savaştan elde edilen hasılatlarla finanse edilmektedir (Uytterhoeven, 2018:39-40).

Roma Dünyası'ndaki savaş ganimeti anlamının ardından 'spolia', 16. yüzyılda koleksiyonerlerin yeniden kullanılan antik malzemeler için bu terimi kullanmasıyla sanat literatürüne günümüzdeki anlamıyla girebilmiştir. Eski bir yapıdan elde edilen mimari malzemenin yeni inşa faaliyetlerinde kullanımı gibi pratik bir amaca hizmet eden bu kavram, aynı zamanda insanoğlunun yerleşik yaşama geçişinden bu yana sıklıkla tercih edilen bir uygulamayı tanımlamaktadır. D. Kinney tarafından yapılan 'yaratıldığı ortamdan kültürel veya kronolojik olarak farklı bir ortama dahil edilmiş eserler' tanımlaması, bu terimi en sade biçimiyle açıklamaktadır (Kinney, 2006).

Yazılı Kaynaklar Üzerinden Geç Antik Çağ'da Yeniden Kullanım Olgusu

Genel anlamıyla devşirme malzeme kavramı eskiye ait yapı materyallerinin, objelerin ya da sanat eserlerinin işlevsel bir amaç için yeniden kullanımıyla ilişkilendirilmektedir. Tarih öncesi dönemlerden itibaren yapı malzemelerinin yeniden kullanımına kanıt oluşturacak sayısız örnek bulunmaktadır. Modern literatürde genel kanı, 'spolia' uygulamasının I. Konstantinos Dönemi'nden itibaren yaygınlaştığı ve Geç Antik Çağ'dan itibaren sıklıkla başvurulan bir yöntem olduğu yönündedir. Buna paralel olarak arkeolojik veriler ve yazılı kaynaklar da, MS 4. yüzyıldan itibaren eski yapıların ve yapı malzemelerinin yeniden kullanımının bariz biçimde arttığını göstermektedir (Kinney, 1995; Brenk 1987).

Yeniden kullanım olgusu ile ilgili ilgili antik kaynaklardan Geç Antik Çağ öncesi sürece dair elde edilen en erken veriler, ihtiyaca yönelik mecburi kullanıma işaret etmektedir. Thukydides 'Peloponnesos Savaşları' adlı eserinde, MÖ 5. yüzyılda Atina'daki Themistokles duvarının inşasında çeşitli yapılardan getirilen taşların savaş şartları sebebiyle aceleyle kullanıldığını belirtmiştir (Thukydides, 2009:46). İhtiyaca yönelik kullanımın benzer bir örneği, Strabon tarafından da aktarılmıştır. Geographika adlı eserinde Ilum kentinden söz eden yazar, tahrip olmuş yapı malzemelerinin bölgedeki diğer kentlerdeki inşa faaliyetleri için kullanıldığını söz etmiştir (Strabon, 2015:124). Roma Dönemi'nden bir başka örnek, Plinius'un Naturalis Historia'da aktardığı üzere, MÖ 86 yılında Roma komutanlarından Lucius Cornelius Sulla tarafından zapt edilen Atina şehrindeki Zeus Olympius Tapınağı ile ilgilidir. İşgal esnasında, tapınağa ait tamamlanmamış sütunların bir kısmı Sulla tarafından Roma'ya götürülmüş ve Capitol Tepesi'ndeki Jupiter

Tapınağı'nın inşasında kullanılmıştır (Plinius, 1857:369). Sözü edilen Klasik Yunan ve Roma Dönemi'ne ait örnekler, genellikle yeniden kullanımın ihtiyaca yönelik amaçlar doğrultusunda, daha çok savaş ortamında bir yapının hızlıca onarımı ya da farklı bir yapıda mimari unsurların değerlendirilmesi sebebiyle tercih edildiğini göstermektedir. Bu yaklaşım, yukarıda da söz edildiği üzere I. Konstantinos Dönemi'nden itibaren köklü biçimde değişmiştir.

I. Konstantinos Dönemi'nin başkent Roma'da inşa edilmiş iki önemli yapısı olan Konstantinos Zafer Takı ve Lateran Kilisesi, devşirme malzemenin bilinçli olarak kullanıldığı, propaganda amacını güdüldüğü örnekler olarak karşımıza çıkmaktadır. Zafer Takı'nda Traianus, Hadrianus ve Marcus Aurelius dönemlerine ait yapılardan getirilen kabartmalar ve yapı elemanları, yeni mimari ve dekoratif unsurlarla bir arada kullanılmıştır. I.Konstantinos'un devşirme malzeme kullanımı yoluyla sembolik olarak kendisini geçmişin başarılı imparatorlarıyla özdeşleştirdiği, Roma'nın koruyucusu ve imparatorluğun doğal mirasçısı ilan ettiği anlaşılmaktadır (Elsner,2000; Jones,2000). Konstantinos, Zafer Takı'nda yeniden kullanım olgusunun sembolik gücü vasıtasıyla geçmişin imgelerini kendi çıkarları doğrultusunda kullanmıştır. Bir imparator tarafından inşa ettirilen ilk kilise olma özelliğine sahip Lateran Kilisesi örneğinde ise geçmişin standart formlarından kopuş olduğu değerlendirilmektedir. Yapıyı yeniden kullanım açısından önemli kılan özelliği, sütunların ve başlıkların farklı yapılardan getirilmiş olmasıdır. Devşirme malzeme vasıtasıyla renk, boyut ve malzeme bakımından gözlenen çeşitlilik, düzen ve sürekliliğin gözlemlendiği Roma yapı estetiğinden kopuşu temsil etmektedir. Lateran Kilisesi'ndeki pagan mimari unsurlarının bilinçli kullanımı, Hristiyanlığın pagan dinine karşı güç gösterisinin mimarideki yansımalarına şeklinde yorumlanır (Brenk, 1987: 103-105).

I. Konstantinos Dönemi, sözü edilen iki çarpıcı örnekte de görüldüğü üzere yeniden kullanım olgusunda bir kırılma noktasını temsil eder. Geç Antik Çağ boyunca devşirme malzeme geleneğinin sürdürülmesi, Konstantinos Dönemi'nde yeniden kullanımın ideolojik ve estetik niteliklerine yapılan göndermelerin etkili ve başarılı olduğunu gösterir. Yeniden kullanım olgusu üzerine geliştirilen bu yaklaşımın Geç Antik Çağ literatüründe de karşılık bulduğu görülür.

MS 4. yüzyılın Hristiyan filozoflarından Hippo'lu Augustinus'un yeniden kullanıma ilişkin verdiği bilgiler, pagan yapılarının yıkılmalarının yaygın hale geldiği bir döneme şahitlik etmesi açısından önem taşımaktadır. Augustinus, *De Doctrina Christiana* adlı eserinde pagan nesnelere yeniden kullanımını bir tür 'proselitizm' olarak görmektedir. Augustinus'un metninden, paganizmi temsil eden objeler ve yapıların Hristiyanlar tarafından arındırılarak yeniden kullanımının teşvik edildiği anlaşılmaktadır (Augustinus, 1996: 160).

Yeniden kullanıma ilişkin metinlerdeki başka bir veriye, Hristiyan şair Aurelius Prudentius Clemens'in (MS 348-413) dizelerinde rastlanılmaktadır. Prudentius'un dönemin yergi modasına uyararak paganizm ile kötülük arasındaki ilişkiye vurgu yaptığı metinde, sanat eserlerini 'büyük zanaatkarların eserleri' olarak tanımlaması dikkat çekicidir. Şairin bu sözleri, paganizme yönelik alaycı ifadelerine karşın sanat eserlerine duyulan hayranlığı da yansıtır.

"Çocukca bayramlarınızdan, komik ayinlerinizden ve böylesine büyük bir imparatorluğa yakışmayan tapınaklarınızdan vazgeçmelisiniz. Ey soylu Romalılar, (...) büyük zanaatkarların eserleri olan bu heykellerin kirlenmemesine izin verin; bırakan şehrimizin en güzel süsleri olsunlar, hiçbir sapkın amaç, artık kötülüğe hizmet etmeyen bu sanat eserlerini kirlenmesin"(Alchames, 1994: 171)²

² Prudentius'un 'Contra Orationem Synmmachi' adlı eserinin alıntılındığı (Alchames, 1994)'teki çeviriden faydalanılmıştır.

Yeniden kullanım olgusunun yasal boyutuyla ilgili düzenlemeleri içeren metinler de bulunmaktadır. Konuyla ilgili başvurulabilecek en önemli kaynaklardan biri olan Codex Theodosianus, MS 312 ile MS 438 yılları arasında hüküm sürmüş imparatorların çıkardıkları kanunları kapsamaktadır. Codex Theodosianus'ta anıtsal yapılara ve eski eserlere ilişkin yer alan kanunların ortak özelliği, yapıların birer kent süsü olarak görülmesi ve atalardan kalan kültür mirası şeklinde yorumlanmasıdır. Antik yapıların yıkımı ve yapı malzemelerinin yeniden kullanımının kontrol altına alınmasını amaçlayan kanunlar dikkat çekicidir.³ Codex Theodosianus'ta yer alan ve kamu yapılarıyla ilgili bölümün ilk maddesini oluşturan MS 357 yılına ait kanunda, açıkça 'hiç kimsenin yapıların dekoratif parçalarını başka bir yapıya nakledemeyeceği' belirtilmektedir (Cod. Th. 15.1.1). Bir başka kanunda, 'valilerin kendi şehirlerini süslemek için diğer kentlerden heykel, mermer parça ve sütun alamayacağı' belirtilmiştir (Cod. Th. 15.1.14). Pek çok kanun, eski yapıların onarımının yapılarak kullanıma sunulmasını teşvik etmektedir.

MS 4. yüzyılın son yıllarından itibaren çıkartılan bir dizi kanun ile devşirme malzeme kullanımına kısmi olarak izin verildiği görülmektedir. Su yolları ve surların yapımı için yıkılmış tapınaklardan elde edilen malzemenin kullanılabilceğini (Cod. Th. 15.1.36) ve kamu yapılarının inşası için yıkılmış binalardaki malzemenin değerlendirilebileceğini belirten kanunlar buna örnek olarak gösterilebilir. MS 5. yüzyıldan itibaren devşirme malzeme kullanımının bariz biçimde artarak inşa faaliyetlerinde sıkça başvurulan bir yöntem haline geldiği ve yasalarda belirtilen kuralların yetersiz kaldığı anlaşılmaktadır. MS 458 yılında imparator Majorianus tarafından senatonun izni olmadan kamu binalarının yıkılmayacağına dair çıkartılan kanun, spolia'nın yasallaştırıldığını göstermektedir.⁴

Yeniden Kullanımın Azami Boyutu: Dini Yapıların Dönüşümü

Bir yapının tamamının dönüştürülmesi, A.Esch tarafından 'azami devşirme' olarak tanımlanmıştır (Esch, 2011:13-31). Dönüşüme uğrayan yapı, yalnızca fiziksel değişime uğramakla kalmayıp aynı zamanda mekan ve insan etkileşiminin de yeniden kurgulanmasını sağlamaktadır. Bu çalışmanın odak noktasını oluşturan dini yapıların dönüşümünde binaların fiziksel ve işlevsel değişime uğradıkları, bu değişimle birlikte adeta yeni bir hayata başladıkları görülmektedir. Söz konusu dönüşüm biçimi, bir yandan yapının yok olmaktan kurtulmasını sağlamakta, bir yandan da eski dini kimliğinden kopuşunu simgelemektedir.

Tarih boyunca dini yapıların, içerisinde bulunduğu yerleşimin sakinlerinin anılarını taşıyan hafıza mekanları oldukları görülmektedir. Arkaik Dönem'den itibaren yerleşimler içerisinde bağımsız bir birim olarak kendisine yer bulan tapınak, aynı zamanda toplumun ve dönemin polis'inin dinsel kimliğini simgeleyen en önemli mimari öge olmuştur. Antik Çağ'da dini yapılar koruyucu tanrı/tanrıçanın evi şeklinde nitelendirilmekte, manevi anlamda barındırdıkları önemlerinin yanı sıra kentler için büyük ölçekli inşa faaliyetleri olarak karşımıza çıkmaktadır. İbadet yapıları, mimari açıdan anıtsallıkları ve buldukları yerleşimde yaşayanların belleğinde kapladıkları soyut değerleri ile dönüşüme en açık yapı grubunu oluşturmaktadır. Nitekim tarih boyunca dönüşüme uğrayan Ayasofya ve Parthenon gibi stratejik öneme sahip kutsal yapılar, buldukları kentlerde dini mevcudiyetin ve hakimiyetin kent peyzajındaki mimari yansımaları olmuşlardır.

Geç Antik Çağ kentindeki tapınak/kilise ve Türk-İslam kentindeki kilise/cami dönüşümlerinde standart olan bazı mimari müdahaleler bulunmaktadır. Dini yapıların dönüşümü

³ Codex Theodosianus'taki kanunlar ve çevirisinde, (Pharr, 1952)'den yararlanılmıştır.

⁴ Codex Theodosianus'ta yer alan bazı kanunlar ve yeniden kullanımın hukuki boyutu için ayrıca bkz (Ceylan, 2005: 78-81)

esnasında, yapı tamamen yıkılarak malzemesiyle birlikte yeni ibadet yapısının inşasında baştan kurgulanabileceği gibi, minimal mimari eklemeler ve değişimlerle de tekrar kullanıma hazır hale getirilebilmektedir. Dönüşümün gerçekleştiği yapılarda inanç anlayışı ve ibadet gerekliliğine göre yönelim olgusunun mimari kurguyu şekillendiren en önemli etken olduğu görülmektedir. Kiliseye dönüştürülen tapınaklarda genellikle cella duvarlarının korunduğu ve yapının doğu cephesine bir apsis eklendiği, iç mekana ise bazilikal plana uygun olarak sütunlar ilave edildiği görülmektedir. Bununla birlikte bazı yapı örneklerinde cella'nın içine yeni bir kilise inşa edildiği de görülmektedir.(Koch, 2015:60-61).

Camiye dönüştürülen kiliselerde ise standartlaşmış uygulama olarak kible yönüne eklenen mihrabın yanı sıra minber ve minare gibi Müslüman halkın ibadetine özgü temel yapı bileşenlerinin ilave edildiği görülmektedir. Bunun yanı sıra kiliselerin narteks bölümlerinin son cemaat yerine, üst galerilerin kadınlar mahfiline dönüştürülmesi ve Hristiyanlıkla ilişkili freskolar ve mozaiklerin sıvayla kapatılması gibi müdahaleler ile iç mekanda ihtiyaca yönelik değişiklikler yapılabilmektedir.

Geç Antik Çağ'da Kutsal Alanlara Yaklaşım: Yazılı Kaynakların Değerlendirilmesi

Geç Antik Çağ'da dini yapıların dönüşümü ve kutsal alanlara olan yaklaşım konusunda tarih yazımının çelişkilerle dolu olduğu görülmektedir. Pagan halklara ve dolayısıyla kutsal alanlara yaklaşımın şiddet içerdiği görüşü hakim olmakla beraber, bazı araştırmacılar dönüşümün yapıların terk edilmesinin ardından gerçekleştiğini, dolayısıyla pagan yapılarına yönelik ani bir tepki süreci olarak özetlenemeyeceğini savunmaktadır (Spesier 1976: 311-312; Bayliss 2004:18). Hristiyanlığa geçiş sürecinde toplumun ve yöneticilerin geçmişlerinde manevi açıdan önemli yer tutan kutsal yapılara yaklaşımı daha net algılayabilmek için, imparatorluk yasaları başta olmak üzere yazılı literatürün gözden geçirilmesi önemlidir.

Yasalarla ilgili en önemli kaynaklardan biri, yeniden kullanım başlığında da çeşitli örnekler üzerinden önemi vurgulanan Codex Theodosianus'tur. Tapınakların kapatılması ve asla ziyaret edilmemesi, ritüellerin yasaklanması gibi kanunların yanı sıra, tapınaklara ve içindeki heykellere zarar verilmemesi gerektiğini belirten kanunlar da bulunmaktadır. MS 399 ve MS 435 yıllarına ait, tapınakların yıkılması gerektiğinin belirtildiği (Cod. Th. 16.10.16,25) yasaları, MS 6. yüzyılda paganların haklarını kısıtlayan ve vaftiz olmayanların cezalandırılmasını öngören yasalar izlemiştir. Elde edilen verilerden, yüzyıllar içerisinde pagan ritüelleri ve kutsal alanlarına yönelik farklı yaklaşımların sergilendiğini göstermektedir.

Geç Antik Çağ'da kutsal alanlara yaklaşımı anlamak için antik literatürden elde edilen verilerin de yorumlanması önemlidir. Bu kaynakların önemli bölümü, özellikle imparatorluğun doğusundaki tapınak yıkımları hakkında bilgi sunmaktadır. Eusebius 'Konstantinos'un Yaşamı' adlı eserinde bir dizi kutsal alanın tahribatı ile ilgili önemli bilgiler vermektedir. MS 4. yüzyılda Aphaca'daki (Lübnan) Aphrodit Tapınağı'nın yıkımını tasvir eden ve şiddet içeren söylemler, dönemin kutsal alanlara bakış açısını yansıtmaya adanmıştır (Eusebius,1999: 144-145):

"Aphaca'da şehir merkezinden, ana yollardan ve meydanlardan uzak, dağlık kesimde yer alan tapınak, iblis Aphrodite için kurulmuştu. Burası, tüm ablaksız kişiler için kurulmuş bir kötülük okulu idi.[...] İmparator, tüm bunları öngörüsüyle gözlemledikten sonra bu tapınağın bir daha gün ışığı göremeyeceğine karar verdi ve adaklar dahil her şeyin yıkılmasını emretti. İmparatorun emriyle askerler bölgenin temizlenmesini sağladı. Şimdiye kadar kendilerini şımartanlar, iffeti imparatorun tehdidi sayesinde öğrendiler".

Eusebius'un kutsal alanların tahribatı ile ilgili verdiği bilgiler Aphaca ile sınırlı değildir. Yazar, Cilicia'daki Asklepius Tapınağı'nın yıkımını 'Tapınak tamamen yok edildi. Orada eski çığnluktan bir eser kalmadı' sözleriyle ifade etmektedir (Eusebius,1999: 145). Eserde Heliopolis (Baalbek)

kentindeki Aphrodite Tapınağı'nın yıkılarak kiliseye dönüştürüldüğü de aktarılmaktadır (Eusebius,1999: 145).

MS 4. yüzyılın sonunda İskenderiye'deki Serapis Tapınağı'nın yıkılarak kiliseye dönüştürülmesi, dönemin bir çok yazarı tarafından aktarılan (Rufinus, 2016; Sozomenus,1886) ve dönüşüm konusunda önemli bir kırılmanın başlangıcını temsil eden olaylardan birisidir. MS 391 yılında yaşanan bu olayın ardından, İmparator Theodosios'un özel ya da kamusal alanlardaki pagan ibadetlerini yasakladığı bilinmektedir (Gregory, 2021:105) Yazılı kaynaklardan edinilen bilgiye göre, İskenderiye piskoposu Theophilos'un kentteki tapınakları kiliseye dönüştürmek için imparatorun izin alması ile başlayan ve Serapis Tapınağı'ndaki kutsal objelerin arasında müstehcen bir heykel bulunmasının ardından, paganların ahlaksızlıkları ile alay edilmesiyle devam eden olaylar, Hristiyanlar ile kentteki pagan nüfus arasındaki gerilimi arttırmıştır. Sozomenus, paganların Serapis Tapınağı'nı ele geçirerek bir kaleye dönüştürdüklerini, bunun ardından tapınağı geri almak isteyen Hristiyanların büyük işkencelere maruz kaldığını aktarmaktadır (Sozomenus,1886:553). Sozomenus, İmparatorun yaşananları öğrendiğinde uyguladığı yaptırımın ardından Hristiyanların tepkisini şu sözlerle ifade etmektedir

*"Bundan sonra [İmparator] ise İskenderiye'deki tüm tapınakların yıkılması komutunu vererek halk arasında büyük karmaşaya yol açtı. Söylendiğine göre bu konudaki imparatorluk bildirisi halka okunduğunda imparatorun yaşananların ayıbını paganlara yıkmasını sevinçle karşılayan Hristiyanlar hep bir ağızdan mutluluk çığlıkları attılar. Serapeum'u koruyan muhafızlar bu çığlıkları duyunca dehşete kapılarak kaçmaya başladılar ve Hristiyanlar tapınağı ele geçirdiler."*⁵

MS 5. yüzyılda yazılan *Porphrius'un Yaşamı* adlı eserde Gaza kentindeki tapınakların kötü ruhların yaşam alanı olduğundan söz edilirken, kentteki Marnas kutsal alanının nasıl tahrip edildiği oldukça detaylı ve abartılı biçimde aktarılmaktadır. Porphrius, Zeus ile özdeşleştirilen Marneion'u yıkmak adına Konstantinopolis'e giderek bu girişimi için imparatorun desteğini almıştır. Eserde, azizin önderliğinde Gaza'lı Hristiyanlar ve askerlerin desteği ile kutsal alandaki diğer tapınakların ve Marneion'un yıkımının ardından yapının kiliseye dönüştürülme aşamaları oldukça detaylı bir şekilde anlatılmıştır. Kilisenin inşası sırasında bizzat piskoposun emriyle tapınağın cella'sına ait mimari parçaların, kilisenin ön avlusunun inşasında bilinçli olarak kullanıldığı ve geçmişte kutsal adledilen yapıya ait taşlarının artık ayaklar altına alındığı belirtilmek istenmiştir (Gregorie ve Kuegner, 1930:57-84).

MS 5. yüzyılın ortalarından itibaren kaleme alınan metinlerde kutsal alanlarda pagan kültürünün sona erdiği, fakat azizler ile tapınaklarda yaşadığı düşünülen 'kötü ruhlar' arasındaki mücadelenin sürdüğü görülmektedir. Cyrus'lu Theodoret tarafından yazılan 'Historia Religiosa' adlı eserde, Thalelaeus adlı bir din adamının Antiochea yakınlarındaki Gabala'da, şehir dışındaki terk edilmiş bir tapınağa yerleştiğinden söz edilmektedir. Thalelaeus'un tapınağa gelen şeytanlarla mücadelesinin detaylı bir şekilde aktarıldığı metinde, bu mucizeye şahit olan yerli halkın Hristiyan olmayı seçtiği ve tapınağın yıkılarak kiliseye dönüştürülmesinde yardımcı oldukları belirtilmektedir (Theodoret,1985:180-183). MS 6. ve 7. yüzyıllara dair yazılı kaynaklardan elde edilen verilerde, kutsal alanlara yönelik eylemlerde artık pagan halkların direnişiyle karşılaşmadığı anlaşılmaktadır. Metinlerde sıklıkla vurgulanan konu, daha önceki örneklerden de gördüğümüz kutsal alanların arındırılması işlemi ile ilgilidir. St. Gregentius'un Akragas yakınlarında kiliseye dönüştürdüğü bir tapınakta dönüşüm öncesi pagan kült heykellerinin hala yerinde durması ve azizin tanrıya ettiği dua sonrasında bu heykellerdeki kötü ruhların kovulması anlatısı, verilebilecek örneklerden biridir

⁵ Sozomenus'un metninin alıntılandığı (Gregory, 2021:107)'deki çeviriden faydalanılmıştır.

(Sarardi,2006:129). Söz konusu arındırma uygulaması, dönemin pagan sembolik unsurlarına yaklaşımını göstermesi açısından önemlidir.

Pagan kutsal alanlarına Hristiyanların genel yaklaşımı konusunda, yazılı kaynakların sunduğu veriler yoluyla bazı çıkarımlar yapılabilmektedir. Bunlardan ilki, tapınaklar ve kutsal alanlar terk edilmiş olsa bile, bu yapılarda kötü ruhların yaşadığı inancının hakim olmasıdır. Bu nedenle metinlerde de sıkça vurgulanan bir detay olarak karşımıza çıkan 'arındırma' işlemi, genellikle yapıların belirli noktalarına haç işaretlerinin kazınması, bazen de tapınağın tamamının yıkılması yoluyla gerçekleşmektedir. Yazılı kaynaklar üzerinden çıkarım yapılabilecek bir diğer husus, MS 4. yüzyılda yıkım ve tahribata yönelik örneklerin fazlalığına rağmen, MS 5. yüzyılın ortalarından itibaren daha mitsel bir tavırla somut olmayan doğüstü varlıklarla mücadele temasının işlenmiş olmasıdır. Geç Antik Çağ'ın başlarında misyonerlik faaliyetleri ile birlikte yoğun şiddet ve fiziksel tahribatı konu alan metinler, zaman içerisinde yerini terk edilmiş kutsal alanlardaki sembolik öğelerin arındırılmasıyla ilgili anlatılara bırakmıştır.

Geç Antik Çağ'da Anadolu'da Kutsal Alanlara Yaklaşım: Arkeolojik Verilerin Değerlendirilmesi

Arkeoloji bilimi, kutsal alanlarının dönüşümünde antik kaynakların şiddet olgusu ile ilgili abartılı söylemlerine karşılık bilimsel açıdan yapılardaki tahribatı kontrol etme olanağı sunar. Geç Antik Çağ'da Hristiyanlığın yükselişi ile pagan kutsal alanlarına yönelik eylemler arkeolojik veriler üzerinden değerlendirildiğinde, çeşitli bölgeler için farklı sonuçlar ortaya çıkmaktadır. Öyle ki, kent bazında bile mekansal ihtiyaçlara göre farklı tutumların sergilendiği görülebilmektedir.

Geç Antik Çağ'ın yeniden kullanım pratikleri dahilinde yalnızca tapınakların değil, farklı işlevlerde kullanım görmüş kamu yapılarının da kiliseye dönüştürüldüğü örnekler mevcuttur. Hamam-gymnasium, stadium, tiyatro gibi yapıların, dönemin koşulları doğrultusunda dini amaçlı kullanıma hizmet eden kiliselere dönüştürüldüğü görülmektedir. Dönüşümler yalnızca yapı bazında değil, agora gibi antik çağ kentlerinin en işlek mekanlarını oluşturan kamusal alanlarda da gerçekleşmiştir. Anadolu'da Aizonai, Hierpolis ve Ephesos'ta hamam ve hamam-gymnasium yapıları, Sagalassos, Aizonai ve Ephesos'ta stadium'lar, Sagalassos'ta bouleterion yapılarının kiliseye dönüşümü, bunlara verilebilecek örneklerden bazılarıdır. Xanthos, Pergamon, Phaselis ve İassos gibi kentlerde ise agora'ların kiliseye dönüştürüldüğü görülmektedir. Bu çeşitlilik, daha önce de sözü edildiği üzere yeniden kullanımın kent bazındaki ihtiyaçlar doğrultusunda şekillendiğini göstermektedir.

Tüm bu yapı bazında yeniden kullanım çeşitliliğine karşın, dini yapıların dönüşümü konusunda en çok veriye sahip olunan ve yalnızca ihtiyaç doğrultusunda değil, ideolojik sebeplerden dolayı da tercih edildiği bilinen dönüşüm biçimi tapınakların kiliseye çevrilmesidir. Arkeolojik kazıların yoğunluğu ve tespit edilmiş yapıların sayıca fazlalığı sebebiyle Batı ve Güney Anadolu'daki örnekler, Anadolu'nun diğer bölgelerine kıyasla daha fazla veri sunmaktadır. Ephesus'ta Serapis Tapınağı'nın MS 5/6. yüzyıllarda, Olympeion'un güney stoasının ise MS 5. yüzyılda kiliseye dönüştürüldüğü bilinmektedir. Pergamon aşağı şehirde 'Kızıl Avlu' adıyla bilinen Mısır Tanrıları Tapınağı, MS 5. yüzyılın ilk yarısında kiliseye dönüştürülmüştür (Radt, 2002:198-207). Aphrodisias'ta yer alan Aphrodite Tapınağı, MS 500 yıllarında kapsamlı bir inşa programı ile üç nefli bazilikal planda bir kiliseye dönüştürülmüştür. Aizonai Zeus Tapınağı ve Didyma Apollon Tapınağı, Batı Anadolu'da dönüşüme uğrayan diğer prestijli yapı örneklerinden bazılarıdır. Anadolu'nun güney kıyılarında, özellikle Cilicia Bölgesi'nde Geç Antik Çağ'da dönüşüme uğrayan ve iyi araştırılmış durumda olan Korykos, Diokaisareia ve Elaiussa Sebaste kentlerindeki Roma Dönemi tapınakları da bu konuda örnek teşkil etmektedir (Elton vd.,2007).

Yalnızca yapı bazında değil, kutsal alan temenos'u içerisinde ve tapınakların bitişiğine konumlandırılan alan bazında dönüşüm örnekleri de mevcuttur. Side'de Athena ve Apollon Tapınakları'nın hemen doğusunda, temenos sınırları içerisinde inşa edilen AA Bazilikası, verilebilecek örneklerden birisidir. Sardes'te Artemis Tapınağı'nın temenosu içerisinde, yapının güneydoğu köşesine 'M Kilisesi' adı verilen küçük bir yapı inşa edilmiştir. Laodikeia'da Tapınak A adı verilen yapının naosu altındaki tonozlu mekan Geç Antik Çağ'da dinsel arşiv binası olarak kullanılmış, tapınak avlusunun batı portikosunda ise küçük bir şapel inşa edilmiştir (Şimşek, 2018: 81-117). Lagina Hekate kutsal alanında ise Hekate Tapınağı ile sunak arasına Geç Antik Çağ'da kutsal alandan elde edilen malzeme ile bazilikal planda bir kilise inşa edilmiştir (Söğüt, 2019:267-269). Letoon kutsal alanı içerisinde, Apollon, Artemis ve Leto tapınaklarının hemen güneyinde bir kilise bulunmaktadır (Atik ve Korkmaz, 2016:204). Farklı kentlerdeki daha çeşitli kullanımlarla da örneklendirilebilecek bu dönüşüm türü, antikçağda kutsal atfedilen bir mekan ya da alanın her zaman bizzat yapının dönüştürülmesi yoluna gidilmediğini göstermektedir. Pagan kutsal alanları içerisinde ya da çok yakın mesafelerde gerçekleşen imar faaliyetleri, Geç Antik Çağ'da alan bazında dönüşümün de tercih edildiğine işaret etmektedir.

Arkeolojik bulgular, kutsal alanların yeniden kullanımına dair somut deliller sunsa da yazılı kaynaklarda özellikle vurgulanan tahribat ve şiddete yönelik aktarımların en azından Anadolu özelinde kesin bir karşılığının olmadığı görülmektedir. Günümüze ulaşan arkeolojik kanıtlar vasıtasıyla kutsal alanlar ve yapıların tahribatı ve yıkımının izlerini tespit etmek kolay gözükmemektedir. Yapılar, kasıtlı olarak dönüşüme uğrayabileceği gibi deprem ve yangın gibi doğal afetlerden etkilenme sonucunda da tahrip olmuş ve yeniden kullanım kapsamında değerlendirilmiş olabilirler. Tüm bunlarla birlikte, Hristiyan yazarlar tarafından Geç Antik Çağ metinlerinde vurgulanan tahribat olgusunun gerçekliği de tartışmalıdır. (Talloen ve Vercauteren, 2011:354-355)'in de belirttiği üzere, sağlam temeller üzerine inşa edilmiş bir tapınağın planlı yıkımında, öfkeli bir topluluktan ziyade uzman işçiler gereklidir.

Bununla birlikte, Geç Antik Çağ'da kullanım dışı kalan kutsal alanların yeni yapılar için malzeme kaynağı olarak değerlendirildiği Anadolu örnekleri de mevcuttur. Örneğin MS 4. yüzyılda kullanım dışı kalan Sagalassos Antoninus Pius Tapınağı'nın mimari parçaları kademeli olarak sökülmüş ve ihtiyaç duyuldukça zaman içerisinde bu yola başvurulmuştur. (Talloen ve Vercauteren, 2011:354-355). Ephesus'ta yer alan Domitianus Tapınağı da aynı kaderi paylaşan bir diğer yapı örneğidir. MS 4. yüzyılın sonlarında gerçekleşen depremin ardından, tapınağa ait mimari malzemenin kent içerisinde çeşitli yapılarda kullanıldığı anlaşılmıştır (Ladstätter, 2019:11-40). Benzer biçimde Ephesus'ta güney stoası kiliseye dönüştürülen Olympeion'un bloklarının temel seviyesine kadar söküldüğü ve taşlarının bulunduğu yerde yakılarak kireç haline getirildiği bilinmektedir (Scherrer, 2000:184).

Geç Antik Çağ metinlerinde sıklıkla vurgulanan detaylardan olan 'arındırma' işlemine dair somut kanıtlara da arkeolojik veriler yoluyla ulaşılabilmektedir. Söz konusu uygulama, kült heykellerinin ve pagan tasvirlerinin kutsal alandan basitçe kaldırılması ve tapınaktaki mimari öğelere haç işareti kazınmasından ibarettir. Daha önce de sözü edildiği üzere tapınağa kazınan haç işareti, kötü ruhların kovulması ve kirli olduğuna inanılan pagan yapılarının arındırılması ile ilgilidir. Sardes Artemis Tapınağı'nın doğu girişine kazınan haç işareti ve Aphrodisias Tetrasyon'unun batı cephesinde silinerek yok edilen Aphrodite kabartması, bu konuda verilebilecek örneklerden bazılarıdır.

Pagan tapınaklarının Geç Antik Çağ'daki kullanımı konusunda Codex Theodosianus'ta yasalarla belirtilen korumacı yaklaşıma uyulduğunu ve yapıların kent süsleri olarak bırakıldığını

gösteren örnekler de bulunmaktadır. Ephesos'ta yer alan Hadrianus Tapınağı'nın caddeye bakan cephesi önüne MS 4. yüzyıl başında 'tetrarch'ların heykelleri konulmuş, aynı yüzyılda meydana gelen depremin ardından yapılan onarımda ise kapı üzerindeki lentoda kentin kuruluş efsanesi tasvir edilmiştir (Scherrer, 2000:118). Miletos'ta Serapis Tapınağı'nın anıtsal propylon'u tahrip edilmeden korunarak MS 7. yüzyılda inşa edilen şehir surlarına dahil edilmiş ve kente giriş kapılarından bir tanesi olarak işlevlendirilmiştir. Aphrodisias Aphrodoite kutsal alanına girişi sağlayan anıtsal tetrapylon ve avlu bölümü, kilise dönüşümü esnasında giriş batıya alındığı için kullanım dışı kalmıştır. Buna karşın Geç Antik Çağ'da tetrapylon tahribata uğramamış, hatta deprem sonrası onarım geçiren ve kenti temsil eden bir anıt olarak ayakta kalmıştır. Yapının arındırma işlemi esnasında, batı cephesindeki kabartmanın silinmesi ve haç işareti kazınılmasıyla yetinilmiştir (Öğüş,2019:89-90).

Türk Fetih Geleneğinin Bir Sonucu Olarak Anadolu'da Dini Yapıların Dönüşümü ve Kutsal Alanlara Yaklaşım

Geç Antik Çağ'da dini yapıların dönüşümünde, zaman içerisinde toplumsal anlamda paganizmden tek tanrılı inanca geçişin mimarideki yansıması görülmektedir. Bu çalışmada ikinci araştırma teması olarak belirlenen Türk-İslam kentlerindeki kilise/cami dönüşümünde ise fetih anlayışının, yeni ele geçirilen topraklardaki dini hakimiyetin sağlanmasında belirleyici bir etken olduğu anlaşılmaktadır. Fethedilen yerleşimdeki ana kilisenin camiye dönüştürülmesi ve fetih sonrası ilk Cuma namazının kiliseden dönüştürülen camide kılınması gibi yaygın pratikler, yeni dinin üstünlüğünü sembolize eden unsurlar olarak karşımıza çıkmaktadır.

Fethedilen yerleşimlerdeki kilise/cami dönüşümleri, aynı zamanda yapının bulunduğu bölgedeki kültürel değişim hakkında da bilgi sağlamaktadır. Farklı bir dinin ihtiyaçlarına yönelik inşa edilmiş bir binanın fiilen sahiplenilmesi, sembolik açıdan önem taşımakla birlikte fetih sonrasında dönüşüme uğrayan yapılarda çoğu zaman fiziksel müdahalenin asgari boyutlarda olduğu anlaşılmaktadır. Dış cepheye eklenen bir minare, iç mekana eklenen mihrap ve minber gibi öğeler ile fetih sonrasında temel dini ihtiyaçlara cevap verebilecek hızlı çözümlerin üretildiği bilinmektedir (Ousterhout, 2004:170).

Osmanlılardan önce Türkler tarafından Anadolu'da fetih yoluyla ele geçirilen kentlerde kiliselerin camiye dönüştürülmesi geleneğinin yaygınlaşmaya başladığına dair kanıtlar mevcuttur. 1064'te Ani'yi ele geçiren Alp Arslan'ın kentteki Büyük Katedrali camiye dönüştürmesi, en erken örneklerden bir tanesidir. Dönüşümün aşamaları ile ilgili yeterli bilgiye sahip olamasak da, kent belleğinde önemli yer tutan bu anıtsal yapının camiye dönüştürülmesi eyleminin kuşkusuz sembolik bir önemi olmalıdır. Ani 'Fethiye Cami' örneği, Türk fetih geleneğinin bir sonucu olan dini yapıların dönüştürülmesi adına önemli bir kırılma noktasını temsil etmektedir (Erdemir, 2018:79).

Fetihlerin ardından kiliselerin tamamının camiye dönüştürülmediği, sembolik önemi olan yapılar konusunda seçici davranıldığı anlaşılmaktadır. 1085 yılında Antakya'yı fetheden Süleyman Şah'ın Kawasyan Kilisesi'ni camiye dönüştürmüş, kentte yaşayan Hristiyan halkın isteği üzerine Meryem Ana ve Aziz Cercis adlarında iki kilisenin yapımına izin vermiştir (Sevim, 2014:107-108). Konya ve Alanya'da fetih sonrasında bazı kiliselerin Selçuklu hükümdarlarının eşleri ve saray görevlilerinin kullanımı adına açık bırakıldığı da bilinmektedir (Tekinalp, 2009). Söz konusu örnekler, erken dönemlerden itibaren dini yapılara yaklaşımın çeşitlilikler gösterdiğinin anlaşılması adına önem arz etmektedir.

Kiliselerin camiye dönüştürülmesi geleneğinin ilk Osmanlı fetihleriyle de sürdürüldüğü görülmektedir. İznik'in 1331 yılındaki fethini ardından Ayasofya Kilisesi'nin Orhan Gazi tarafından

camiyeye dönüştürülmesi, yapının Hristiyan dünyası için taşıdığı tarihsel önemi ve kent içerisindeki merkezi konumu da göz önüne alındığında, bilinçli ve planlı bir eyleme işaret etmektedir. Yapının 'Orhan Camii' şeklinde kentin fatihinin ismiyle adlandırılması da, fetih sonrasında bölgenin hakimiyet altına alındığının mesajının Hristiyan topluma iletilmesi adına önem taşımaktadır.

İstanbul'un 1453 yılındaki fethi ve ardından Ayasofya başta olmak üzere camiyeye dönüştürülen kiliseler, gerek dönüşümün fiziksel boyutları, gerek ise ideolojinin mimariye aktarımı açısından zengin bir içerik sunmaktadır. İstanbul'da fetih sonrası II. Mehmed Dönemi'nden itibaren Ayasofya dışında pek çok kilisenin camiyeye dönüştürüldüğü, aynı zamanda dönüşümden bağımsız cami inşalarının da sürdüğü bilinmektedir. Kent merkezinde adeta bir ideolojik güç sembolü olarak yükselen Ayasofya, I. İustinianos tarafından inşa edildiği altıncı yüzyıldan itibaren bu önemini koruyan ve ünü imparatorluğun sınırları dışına taşan bir dini yapı olarak karşımıza çıkmaktadır. Fatih Sultan Mehmed'in İstanbul'u fethinin ardından dini açıdan bu denli stratejik öneme sahip bir yapının camiyeye dönüştürülmesi de kaçınılmaz olmuş, ilk Cuma namazı Ayasofya'da kılınmıştır. Bununla birlikte yapının fiziksel dönüşümü esnasında ilk müdahalelerin oldukça sınırlı olduğu, kubbedeki haç ve çan kulesindeki çanların kaldırılarak bir minberin, bir mihrabın ve iki minarenin eklendiği bilinmektedir (Necipoğlu, 2009:203). Yapı içerisindeki figüratif süslemeler ve mozaiklerin ise 18. yüzyıl başındaki gravürlerde dahi gözükmesi dolayısıyla ilk dönüşüm esnasında yalnızca yapıdan kolayca kaldırılacak ikonaların taşındığı düşünülmektedir (Yerasimos, 2011:185-190). Ayasofya'nın dönüşümü esnasında görülen söz konusu yaklaşım, çeşitli araştırmacılar tarafından II. Mehmed tarafından yapının estetik özelliklerine duyulan beğeni ile bağdaştırılmaktadır (Erdemir, 2018:82).

Fetih olgusu ve dini yapıların dönüşümü arasındaki kavramsal ilişki, yapıların isimlendirmesinde de etkili olmuş gözükmektedir. Selçuklu Devleti ve Osmanlı İmparatorluğu'nun fetih kapsamında dönüştürdüğü kiliselerin bazılarının halk arasında 'Fethiye' ya da 'Fatih' camii şeklinde adlandırılması, bu ilişkinin somut kanıtları olarak değerlendirilebilir (Erdemir,2018:78). Ani Katedrali, İstanbul Teotokos Pamakaristos Manastırı ve Atina Parthenon'u gibi yapıların 'Fethiye Camii', Trilye Hagios Stephanos Kilisesi ve Trabzon Panaghia Chrysokephalos Kilisesi'nin ise 'Fatih Camii' olarak adlandırılması, bu konuda verilebilecek örneklerden bazılarıdır. Fethedilen yerleşimde dönüşüme uğrayan yapıların fetihle sorumlu padişah/bey ya da sultanın ismiyle adlandırılması da oldukça yaygın bir uygulamadır (Baykara, 1996:36).

Osmanlı Devleti'nde İslam hukukuna göre gayrimüslimlerin kentlerde yeni kilise, manastır ve havra inşa etmelerine izin verilmediği bilinmektedir. Yukarıda çeşitli örneklerle de sunulduğu üzere savaş neticesinde ele geçirilen yerlerde genellikle kentin en büyük kilisesi fetihle sembolü olarak camiyeye dönüştürülmüştür. Sulhen teslim olan yerlerde ise gayrimüslimlerin ibadet yapılarına dokunulmamakta, Müslümanlar kendi ibadet yapılarını inşa etmekteydi. İstanbul'un fethinden Tanzimat Fermanı'nın ilanına dek şehirlerde yeni kiliselerin yapılamayacağı ve büyütülemeyeceğine dair hükümler geçerliliğini sürdürmüştür. Fetva literatüründe, fetih döneminde gayrimüslimlerin yıkılan ya da yangın geçiren ibadet yapılarının büyütülmeden sultanın onayıyla tamirine izin verildiği görülmektedir. 19. yüzyılın ortalarından itibaren, özellikle İslahat Fermanı'nın ilanı ile gayrimüslimlerin ibadethane inşalarıyla ilgili kısıtlamalar büyük ölçüde kaldırılmıştır. (Koyuncu, 2014:108-110, Yerasimos, 2004:193).

Değerlendirme ve Sonuç

Geç Antik Çağ'da dini yapıların dönüştürülmesi konusunda yazılı kaynaklardan elde edilen bazı veriler, dönüşümün beraberinde tahribatı getirdiğine işaret etmektedir. Çıkarılan bazı yasalar ise, eski eserlere ve anıtlara karşı korumacı bir yaklaşımın sergilendiğini göstermektedir. Yazılı

kaynaklarda kullanılan dil ve üslup, kendi döneminin sosyo-kültürel ortamı içerisinde değerlendirilmelidir. Özellikle din gibi hassas bir konuda, farklı dinleri temsil eden insanlar ve bu insanların oluşturduğu mimari eserlere olan yaklaşımın da nispeten taraflı olabileceği göz ardı edilmemelidir. Bununla birlikte arkeolojik kazılar yardımıyla yapılardaki tahribatın boyutları tespit edilebilmekte, yazılı kaynaklardaki verilerin doğruluğu kontrol edilebilmektedir. Anadolu'daki Geç Antik Çağ yapı dönüşümlerinde, dönüşümün genellikle kutsal alanların terkedilmesinden sonra gerçekleştiği, yıkımdan ziyade mekan kısıtlılığından doğan stratejik kaygıların ön planda tutulduğu ve dönemin koşullarına göre mümkün olan en hızlı ve ekonomik yöntemlerin uygulandığı görülmektedir. Yazılı kaynaklar ve arkeolojik veriler arasındaki bu çelişki, dolaylı olarak dini yapıların dönüşümünün gerçekten bir tahribatı mı, yoksa bir koruma anlayışını mı temsil ettiği sorusunu akla getirmektedir. Bu sorunun net bir cevabı olmamakla birlikte, dönüşüme uğrayan her yapının kendi mimari öyküsünün yeniden kurgulandığının unutulmaması gerekmektedir. Bir ibadethanenin dönüştürülerek yeniden işlevlendirilmesi, bir yandan yapının kullanım sürekliliğini sağlamakta, bir yandan da eski kimliğinden kopuşunu ve yeni hayatına başlangıcını simgelemektedir.

İbadet yapılarının farklı bir dinin ihtiyaçlarına hizmet edecek şekilde tekrar kullanımını, dönüşümün gerçekleştiği dönem ve coğrafyanın sosyal, siyasi ve ekonomik dinamikleri belirlemektedir. Dolayısıyla dönüşümü etkileyen tüm faktörlerin kendi dönemi içerisinde değerlendirilmesi gerekmektedir. Bununla birlikte, bu çalışmada çeşitli örnekler üzerinden konu edinilen dönemleri kapsayan dini yapı dönüşümlerinde etkili olan faktörler hakkında genel hatlarıyla bazı sonuçlara varılmıştır.

Yeniden kullanım kavramı ve mimari birimlerin tekrar işlevlendirilmesinin tarih boyunca tercih edilen bir pratik olmasındaki temel sebeplerden bir tanesi, inşa maliyetinin en alt seviyeye indirilmesi, dolayısıyla da ekonomik olmasıdır. Devşirme malzemenin çağlar boyunca tercih edilmesinde belirleyici olan bu faktörün, dini yapı dönüşümlerinde de birincil derecede önem teşkil ettiği anlaşılmaktadır. 'Bizans Kenti' olarak tanımlayabileceğimiz, eski yerleşimlerin üzerine kurulan şehirlerdeki inşa faaliyetlerinin sürekliliği MS 3. yüzyıldan itibaren ortaya çıkan ekonomik krizden etkilenmiş, bu durum yapı ve yapı malzemelerinin yeniden kullanımını zorunlu kılmıştır. Söz konusu siyasi ve ekonomik kriz ortamında yalnızca kentlerdeki tapınakların değil, diğer kamu yapılarının da hem dini amaçlı, hem de kamusal kullanıma hizmet ettiği örnekler görülmektedir. İnşa edilecek binanın yapımına harcanacak zaman ve maliyet hesaplamaları, dini yapı dönüşümlerinde göz önüne alınan en önemli kriterlerden bir tanesi olarak görülmelidir.

Dini yapıların yeniden kullanımında etkili olan faktörlerden bir diğeri, işlevselliktir. Özellikle dörtgen plana sahip tapınakların, Geç Antik Çağ'da mimari bir form olarak gelişen bazilikal planlı kiliselere dönüştürülmesi işlemi gerekli minimal müdahalelerle kolayca gerçekleştirilebiliyordu. Dönüşüme uğrayan pek çok yapı örneğinde, tapınakların cella duvarlarının korunduğu, yeniden inşa edilecek yapının boyutlarına göre nef bölmelerinin düzenlendiği ve planlamanın erken dönem yapısının mimari kurgusuna bağlı kalınarak şekil aldığı görülmektedir. Bununla birlikte ibadet yapılarının inşasında gözlenen yönelim kaygısı da işlevsellik başlığı altında değerlendirilebilecek hususlardan biridir. Dini gerekliliklerden dolayı doğu-batı doğrultulu inşa edilmesi gereken kiliselerde, dönüşüme uğrayacak yapının doğu cephesine ilave edilen apsis ile mimari açıdan yönelim sorunu aşılmıştır. Benzer şekilde, kiliselerden dönüştürülen camilerde de kible yönündeki cepheye mihrap eklendiği görülmektedir.

İdeolojik ve estetik kaygıların da dini yapıların dönüştürülmesinde etkili olduğu anlaşılmaktadır. Kutsal yapılar, çağlar boyunca mevcut oldukları yerleşimlerdeki dini grupları temsil eden, o dine inananların kimliklerini yansıtan anıtsal hafıza mekanları olmuşlardır. İbadet

mekanlarının bu yönü, yapılara sembolik ve duygusal değer kazandıran özelliklerinin başında gelmektedir. Dönüşüme uğrayan dini yapılar, bir dinin diğer dine üstünlüğünün ve yeni dinin mevcudiyetinin sembolik olarak vurgulandığı anıtsal eserler olarak yeniden anlam kazanmaktadır. Bu çalışmada da vurgulandığı üzere Geç Antik Çağ'da pagan kutsal alanları ve yapılarının bilinçli olarak kilise işleviyle kullanımı, Türk fetih geleneğinin bir sonucu olarak fethedilen yerleşimdeki ana kilisenin camiye dönüştürülmesi ve fetihden sonraki ilk Cuma namazının burada kılınması gibi somut uygulamalar, konuyla ilgili örnek teşkil etmektedir. Estetik algısı, yapının tarihsel geçmişi ve imajı da dönüşümde etkili olmuştur. Buldukları kentlerin en prestijli anıtsal binaları olan Ephesos Artemision'u, Atina Parthenon'u ve İstanbul Ayasofya'sı gibi imaj yapıları tarih boyunca dönüşüme uğrayan ünlü yapılardan bazılarıdır. Kuşkusuz ünleri buldukları coğrafyanın sınırlarını aşan bu eserlerin fiziksel özellikleri ve barındırdıkları estetik değer de, yapıların dönüştürülmesindeki motivasyon kaynaklarının başında gelmektedir.

Kaynakça

- Alchames, J. (1994). *Spolia in Roman Cities of the Late Empire: Legislative Rationales and Architectural Reuse*, Dumbarton Oaks Paper Vol. 48, s. 167-178
- Atik ve Korkmaz. (2016), Ana Tanrıçanın Kutsal Alanı: Letoon, *Lukka'dan Likya'ya Sarpedon ve Aziz Nikolaos'un Ülkesi*. (s.186-205). İstanbul: Yapı Kredi Yayınları
- Augustinus, (1996), *De Doctrina Christiana*, The Works of Saint Augustine: A Translation for the 21st Century, Part I, Vol.XI (Çev:Hill,E), New York
- Baykara, T. (1996). *Ulucami. Selçuklu Şehrinde İskanı Belirleyen Bir Kaynak Olarak*, Belleten Cilt:60, Sayı 227, s.33-58
- Bayliss, R. (2004), *Provincial Cilicia and the Archaeology of Temple Conversion*, Oxford
- Brenk, B (1987). *Spolia from Constantine to Charlemagne: Aesthetics Versus Ideology*, Dumbarton Oaks Paper Vol.41, s.103-109
- Ceylan, B. (2005). Spolia: Geç Antik Dönem'de Yapılar ve Yapı Elemanlarının İkinci Kullanımı, *Eskiçağ'ın Mekanları, Zamanları, İnsanları* (s. 74-84). İstanbul: Homer Kitabevi
- Elton, H. ve Equini, E. ve Wannagat,D. (2007), *Tapınaktan Kiliseye: Kilikya'da Putperestlikten Hristiyanlığa Geçişte Dini Yerleşmelerin Dönüşümü*, İstanbul: Ege Yayınları
- Elsner, J. (2000). *From the Culture of Spolia to the Cult of Relics: The Arch of Constantine and the Genesis of Late Antique Forms*, Papers of the British School at Rome, Vol.68, s.149-184
- Erdemir, T.T. (2018), Günden Kalanlar: Anadolu'nun Camiye Dönüştürülen Kiliseleri, *Değişime Malzemenin (Spolia) Yeniden Doğuşu: Antikçağ'dan Osmanlı'ya Anadolu'da Objelerin, Materyallerin ve Mekanların Sonraki Yaşamları* (s.75-98) İstanbul: Koç Üniversitesi Anadolu Medeniyetleri Araştırma Merkezi
- Esch, A, (2011). On The Reuse of Antiquity: The Perspectives of the Archaeologist and of the Historian. *Reuse Value: Spolia and Appropriation in Art and Architecture from Constantine to Sherrie Levine* (s.13-31). Farnham: Ashgate Publishing
- Eusebius, (1999), *Life of Constantine*, (Çev: Cameron.A ve Hall.G.S), Oxford:Clerandon Press
- Gregory,T. (2021). *Bizans Tarihi* (7. Baskı), (Çev:Ermert,E), İstanbul: Yapı Kredi Yayınları
- Grégoire ve Kugener. (1930). *Marc le diacre. Vie de Porphyre éveque de Gaza* , Paris s. 57-84
- Jones, M.W. (2000). *Genesis and Mimesis: The Design of the Arch of Constantine in Rome*, Journal of the Society of Architectural Historians, Vol. 59, s. 50-77
- Kinney,D. (1995). Rape or Restitution of the Past? Interpreting Spolia?. *The Art of Interpreting*, (s. 53-67). Philadelphia: Penn State University Press
- Kinney, D. (2006). The Concept of Spolia. *A Companion to Medieval Art: Romanesque and Gothic in Northern Europe*. (s.233-252), Oxford:Blackwell Publishing
- Koch,G. (2015). *Erken Hristiyan Sanatı*, İstanbul: Arkeoloji ve Sanat Yayınları
- Koyuncu,N (2014). *Osmanlı Delveti'nde Gayrimüslimlerin Din ve Vicdan Hürriyetleri Bağlamında Mabedlerin Hukuki Statüsü*, Ankara: Adalet Yayınevi

- Ladstätter, S (2019), The So-Called Imperial Cult Temple for Domitian in Ephesos, *Religion in Ephesos Reconsidered*, (s.11-40), Brill
- Necipoğlu, G. (2009), Life of an Imperial Monument: Hagia Sophia After Byzantium, *Hagia Sophia From the Age of Justinian to the Present*, (s.195-225), Cambridge
- Ousterhout, R. (2004), *The East, the West and Appropriation of the Past in Early Ottoman Architecture*, Gesta, Vol.43 (2), s. 165-176
- Pharr,C. (1952), *The Theodosian Code and novels and the Sirmondian Constitutions*, New Jersey: Princeton University Press
- Plinius (1857) *Naturalis Historia*, Vol VI, (Çev: J. Bostock), London:Henry G.Bohn. s.369
- Radt, W. (2002). *Pergamon: Antik Bir Kentin Tarihi ve Yapıları*, İstanbul, Yapı Kredi Yayınları
- Sarardi,H. (2006), The Christianization of Pagan Temples in the Greek Hagiographical Texts, *From Temple to Church: Destruction and Renewal of Local Cultic Topography in Late Antiquity*, (s.113-135).Leiden:Brill
- Scherrer, P. (2000), *Efes Rehberi*, İstanbul: Ege Yayınları
- Sevim,A. (2014). *Anadolu'nun Fethi: Selçuklular Dönemi*, Ankara, Türk Tarih Kurumu Yayınları
- Sozomenus (1886), *Historia Ecclesiastica*, Nicene and Post Nicene Fathers of the Christian Church, Vol.2, Socrates and Sozomenus Ecclesiastical Histories (Çev:Schaff,P), New York:Christian Literature Publishing
- Söğüt, B. (2019). *Stratonikeia (Eskibisar) ve Kutsal Alanları*, İstanbul: Ege Yayınları
- Spesier, J.M. (1976), *La christianisation des sanctuaires paiens en Grece*, Neue Forschungen in Griechischen Heiligtümern. Internationales Symposium in Olympia vom 10. Bis 12. Oktober 1974.
- Strabon, (2015), *Geographika: Antik Anadolu Coğrafyası*, (Çev: A.Pekman), İstanbul: Arkeoloji ve Sanat Yayınları, s.124
- Şimşek, C (2018). Geç Antikçağ'da Laodikeia, *Geç Antik Çağ'da Lykos Vadisi ve Çevresi* (s.81-117), İstanbul: Ege Yayınları
- Talloon ve Vercauteren, (2011). The Fate of Temples in Late Antique Anatolia, *The Archaeology of Late Antique Paganism*, (s.347-387). Late Antique Archaeology, Vol. 7, Leiden: Brill
- Tekinalp, M.V. (2009), *Palace Churches of the Anatolian Seljuks: Tolerance or Necessity?*, Byzantine and Modern Greek Studies, 33/2 (s.148-167)
- Theodoret, (1985). *Historia Religiosa. A history of the Monks of Syria*. (Çev: R.M. Price),Cistercian Publications
- Thukydides, (2009).*The Peloponnesian War*, (Çev: M. Hammond), New York: Oxford University Press, s.46
- Uytterhoeven, I (2018). Spolia, -iorum: i.: Savaş Ganimetlerinden Yapı Malzemelerinin Yeniden Kullanımına Latince Bir Terimin Tarihi, *Deşirme Malzemenin (Spolia) Yeniden Doğuşu: Antikçağ'dan Osmanlı'ya Anadolu'da Objelerin, Materyallerin ve Mekanların Sonraki Yaşamları*, (s.27-55). İstanbul: Koç Üniversitesi Anadolu Medeniyetleri Araştırma Merkezi

Yalman ve Jevtic (2018). Devşirme Malzemenin (Spolia) Yeniden Doğuşu: Antikçağ'dan Osmanlı'ya Anadolu'da Objelerin, Materyallerin ve Mekanların Sonraki Yaşamları, İstanbul: Koç Üniversitesi Anadolu Medeniyetleri Araştırma Merkezi

Yerasimos, S. (2011), Konstantiniye Kiliselerinden İstanbul Camilerine Bir Değişimin Tarihi, *Bizans: Yapılar, Meydanlar, Yaşamlar* (s.182-193). İstanbul:Kitap Yayınevi

Rekreasyon Faaliyetlerinin Etki Faktörleri Arasındaki İlişkilerinin İncelenmesi

Murat ALTAN¹
Emre AYDEMİR²
Aslı Bilge TEKŞAM³

1.Giriş

Rekreasyonun tarihsel süreci incelendiğinde; Birleşik Krallık ve Amerika'daki organize rekreasyon akımı, on dokuzuncu yüzyılın sonları ile yirminci yüzyılın başlarında belirgin olarak görülmektedir. Rekreasyon kavramı Latince'den 're-creatio' kelimesinden türetilmiş olup; yeniden yaratma, geri kazandırılma anlamında kullanılmaktadır (Torkildsen, 1992; Edington ve ark.1992). Ayrıca, Türk Dil Kurumu rekreasyon kavramını ise insanların boş zamanlarında, eğlence ve spor amacı ile gönüllü olarak katıldıkları etkinlikler, bir bölgeyi insanların eğlenme, dinlenme amacıyla kullanabilecekleri bir duruma getirme" şeklinde iki ayrı tanımla ifade etmektedir (TDK). Yirminci Yüzyılda rekreasyon ağır şartlarda çalışan bireyin işten çıktıktan sonra hem fiziksel hem de ruhen yenilenmesi için katılım sağladığı aktiviteler olarak ifade edilmektedir (Mc Lean ve ark. 2008). Türkçede ise rekreasyon kavramı kişilerin boş zamanlarını eğlenme, dinlenme, alışveriş, fiziksel egzersiz, el sanatları, spor, dans, halk oyunları, çeşitli hobiler, seyahat, tiyatro, müzik, kendini geliştirme ve sosyal etkinlikler gibi çeşitli faaliyetler ile değerlendirmesi olarak ifade edilmektedir (Torkildsen 2006; Ko and Pastor 2004; Bäckström 2006; Block ve ark. 1991; Colton 1987). Aynı zamanda kişilerin fiziksel, bedensel, ruhsal, sosyal ve psikolojik açıdan kendini geliştirmesine, eğitimine ve yaratıcılığına katkı sağlamaktadır (Torkildsen 1992; Edington ve ark. 1992; Alexandris and Carroll 1997b, Alexandris and Carroll 1997a; Wakefield and Baker 1998; O'Connell ve ark. 2005; McKercher, 1996; Patry ve ark. 2007).

2.Rekreasyonun kategorize edilmesi

Rekreasyonun kategorize edilmesi kişilerin boş zamanlarında ilgi duydukları faaliyetlerin çeşitlerine göre değişmektedir (Mieczkowski 1990). Kişilerin eylem çeşidine, mekânsal duruma, amaçlarına, çeşitli ölçütlere, özel işlevlerine, yaşam biçimine, yapısal sınıflamaya ve yerel sınıflanmaya göre kategorize edilebilmektedir.

2.1.Eylem Çeşidine Göre

Yarı Aktif Rekreasyon: Kişinin seçtiği aktivitede bizzat bulunmayıp; aktivite içinde dolaylı yoldan

¹ Unvan, Üniversite, Bölüm, Orcid: Öğrenci, Akdeniz Üniversitesi, Spor Bilimleri Fakültesi, Rekreasyon Bölüm

² Unvan, Üniversite, Bölüm, Orcid: Öğrenci, Akdeniz Üniversitesi, Ziraat Fakültesi, Zootehni Bölümü, ORCID NO: 0000-0002-2451-8248

³ Unvan, Üniversite, Bölüm, Orcid: Öğrenci, Arel Üniversitesi, Fen Edebiyat Fakültesi, Psikoloji Bölümü

bulunması durumudur. Örneğin; Kişinin bir filmi televizyonda izlemesi yerine sinemaya gitmesi. *Aktif Rekreasyon:* Kişinin katıldığı aktiviteye bizzat katılım göstermesi durumudur. Örneğin; kişinin yemek yapması.

Pasif Rekreasyon: Seçilen etkinlikte efor harcama ihtiyacı duyulmaması: Örneğin; Evde televizyondan basketbol maçı izlemesi

2.2.Mekânsal Açık Kategorisine Göre

Açık Alan Rekreasyonu: Kişinin katıldığı faaliyetin doğa ile iç içe olması durumudur. Örneğin; kişinin denizde yüzmesi.

Kapalı Alan Rekreasyonu: Kişinin katılım gösterdiği faaliyetin insanlar tarafında oluşturulmuş bir çatı altında yapılmasıdır. Örneğin; kişinin sinemaya gitmesi.

2.3.Amaç Kategorisine Göre

Dinlenme: Kişinin dinlenmek için yaptığı faaliyetlerin tamamını kapsamaktadır.

Kültürel: Kişinin sanatsal ve tarihi eserler, müzeler gibi yerlerin gezilerek katılım gösterilmesi durumudur.

Toplumsal: Kişinin sosyal kişiliğini geliştirmek için katılım sağladığı etkinliklerin tamamıdır.

Sportif: Kişinin boş zamanını sportif faaliyetlere ayırması durumudur.

Turizm: Kişinin tatil amacıyla bir yerden başka bir yere seyahat ederek boş zamanlarını değerlendirme amacıyla gerçekleştirdiği eylemlerdir.

Sanatsal: Kişinin sanat dallarından birine katılım sağlaması durumudur.

2.4.Çeşitli Ölçüt Kategorisine Göre

Yaş Faktörüne Göre: Kişinin kendisine uygun rekreasyon faaliyetlerine katılım sağladığı yaş aralıklarına göre çocuk, genç ve yetişkin olarak kategoriye ayrılmaktadır.

Faaliyete katılanların Sayısına Göre: Kişilerin rekreasyon faaliyetlerine bireysel ya da grup halinde katılması durumudur.

Zamana Göre: Kişilerin kendilerine uygun olan bir mevsimde rekreasyon faaliyetlerini gerçekleştirmesidir.

Sosyolojik Muhtevaya Göre: Kişilerin katılım sağladığı rekreasyon faaliyetlerinin belirli bir sınıfa hitap etmesi durumudur.

2.5.Özel İşlev Kategorisine Göre

Ticari: Kişilerin katılmak istediği aktivite kurumlar tarafından düzenlenirken aynı zamanda aktiviteyi satın alarak da gerçekleştirmesi durumudur.

Kampüs: Kişilerin kreş, anaokulu, ilkokul, lise, üniversite gibi eğitim kurumlarının bahçelerinde veya yerleşkelerinde düzenlediği faaliyetlere katılım sağlama durumudur.

Hastane: Kişiler için sağlık ocağı, aile hekimliği, hastaneler gibi sağlık hizmeti sunan kurum ve kuruluşların düzenlediği veya uyguladığı rekreasyon faaliyetlerinin tümünü kapsamaktadır.

2.6.Yerel Sınıflamaya Göre

Kentsel: Kişiler için düzenlenen etkinliklerin kent merkezlerindeki ve parklardaki rekreasyon alanları, spor tesisleri, sinema ve tiyatro gibi rekreatif alanlarda uygulanmasıdır.

Kırsal: Kişilerin şehir yaşamından uzaklaşarak doğa ile baş başa kalarak yaptığı rekreasyon faaliyetleridir.

2.7.Yapısal Sınıflamaya göre

Mücadele Gerektiren: Kişilerin hem fiziki hem de psikolojik mücadele durumunda olduğu rekreasyon aktivitesidir.

Rekabet Gerektiren: Kişilerin bireysel ya da grup halinde dışa dönük olarak rekreasyon faaliyetlerinde bulunmasıdır.

2.8.Yaratıcılık Gerektiren: Kişilerin rekreasyon faaliyeti olarak estetik kaygısı barındıran aktivite türüdür.

2.9.Yaşam Biçimine Göre

Ciddi Boş Zaman: Kişilerin tercih ettiği rekreasyon faaliyetini kendisine bir kariyer sağlamak amacıyla katılım gösterme durumudur.

Kayıtsız Boş zaman: Kişilerin kısa süreli ve fazla çaba harcamadan katılım gösterdiği televizyon izlemek, maç seyretmek, satranç oynamak gibi aktivitelerdir.

3.Rekreasyon faaliyetlerin kişiler üzerinde kazanımları

Yapılan çalışmaların sonuçları incelendiğinde rekreasyon faaliyetlerinin; Kişinin bağımlılık yapan maddeleri kullanmasını azaltmasına ve bırakmasına yardımcı olmaya,

Kişilerin stres yönetimine ve stresle baş edebilmesine yardımcı olmaya,

Kişilerin sosyal iletişim ilişkilerinin gelişmesine yardımcı olmaya,

Kişiler arasındaki iletişimin gelişmesini sağlamaya,

Kişilerde sorumluluk bilincinin gelişmesine katkı sağlamaya,
Kişiler arasında takım ruhu hissi oluşumunun kazanımını sağlamaya,
Kişilerin motivasyonunu ve verimliliğini arttırmaya,
Kişilerde dayanışma ve yardımlaşma duygusunu geliştirmeye,
Kişilerde yeni hobi ve ilgi alanlarına yönelim sağlamaya,
Kişilerin yasa dışı aktivitelere ve suça yöneliminin azalmasına,
Kişi ve toplumlar üzerinde entelektüel bir kültürün oluşmasına,

Kişilerde doğa koruma bilinci oluşumuna, çeşitli yeteneksel kazanımlara, içsel motivasyona, refah düzeyinde artışa, yön verici etkileri olduğu tespit edilmiş, Birey ve toplum sağlığına fiziksel ve psikolojik olarak katkı sağladığı gözlemlenmiştir. Ayrıca; duyuşsal olarak mutluluk, huzur, özgüven, özsaygı, monotonluktan kurtulma, güçlü hissetme gibi duyuşların kazanımına yardımcı olduğu belirtilmektedir (Harwood ve ark. 2004; Heinen ve ark. 2009; Beenackers ve ark. 2012; Titze ve ark. 2010; Panter ve Jones 2010; Luke and Amujo 2011).

4.Rekreasyon kategorilerine göre yapılan bazı çalışmalar

4.1Rekreasyon faaliyetleri

Ward ve ark. (2014) yaptıkları çalışmalarda Amerika'nın Pennsylvania, Ohio, North Carolina ve New Mexico eyaletlerinin yılın her mevsiminde halk sağlığına ve fiziksel aktiviteye önem verdiklerini gözlemlenmiştir. Tu ve ark. (2015) tarafından yapılan bir çalışmanın sonuçlarında Çin'in Nanchang kentinde park kullanıcılarının karakteristiklerinin fiziksel aktiviteye çok daha fazla ilgi gösterdikleri tespit edilmiştir. Yapılan bir başka çalışmada ise Whiting ve ark. (2012) rekreasyon aktivitesi olarak Georgia Eyaletinde bireylerin piknik, yüzme, kamp, doğa yürüyüşü, bisiklet, bot gezisi ve mini golf gibi etkinlikleri yaptıklarını gözlemlenmişlerdir.

4.2.Farklı yaş grupları ile rekreasyon ilişkisi

Reed ve ark. (2012) Amerika'da çeşitli kronik rahatsızlıkları incelemek amacı ile 2008-2010 yılları arasında bireylerin Michigan'da fiziksel aktivite seviyelerini incelemişlerdir. Çalışma sonuçlarına göre Michigan'da 16 farklı park alanında yaşlı bireylere oranla çocukların bu alanlarda daha fazla vakit geçirdiği gözlemlenmiştir. Yapılan bir başka çalışmanın sonuçlarında ise Hino ve ark. (2010) rekreasyon faaliyetlerine yaşlı ve çocuklara oranla yetişkin ve gençlerin daha fazla vakit ayırdıkları saptanmıştır. 2006 ile 2011 yılları arasında Avusturya'da bisikletle seyahat edenlerin yüzdesi %15 artarken; ABD ve Birleşik Krallık'ta ise bu yüzde oranı %1,3 olduğunu belirtilmektedir (Avustralya Bisiklet Konseyi, 2013). Bu rekreasyon faaliyetinin çeşitli ekolojik, sosyal ve fiziksel faydalarının olduğu belirtilmektedir (Beenackers ve ark. 2012; Bopp ve ark. 2012; Heinen ve ark. 2009; Titze ve ark. 2007, 2008, 2010; Sallis ve ark. 2006). Ayrıca, Avustralya gibi düşü ülkelerde daha genç yaşta erkeklerin rekreasyon aktivesi olarak kullandığını belirtmişlerdir (Bopp ve ark. 2012; Garrard ve ark. 2008; Sahlqvist ve ark. 2013; Titze ve ark. 2010; Winters ve ark. 2007; Luke and Amujo, 2011).

Nijerya'daki bir milli parkta yapılan bir çalışmada; çok aktif yaş sınıfları ve orta sınıf gelirli, yüksek eğitilmiş erkek daha yaygın olarak rekreyon aktivitesini burada gerçekleştirdiklerini bildirmişlerdir.

4.3.Sosyo-ekonomi ile rekreyon ilişkisi

Cohen ve ark. (2007) gerçekleştirmiş oldukları çalışmada düşük gelir düzeyine sahip olan bireylerin doğal parkları kullanım durumlarını ve fiziksel aktivite seviyeleri kadınlara oranla erkeklerin daha fazla park alanlarını kullandıkları belirtmişlerdir. Kristiann ve ark. (2014) yaptıkları çalışmanın sonuçlarında Brisbane'de yaşayan kişilerin sosyo-ekonomik durumları ile rekreatif faaliyet olarak ayırdıkları vakitlerde bisiklet sürme ile arasında istatistiksel olarak anlamlı bir ilişki bulunduğunu belirtmişlerdir (P= 0.05). Ayrıca, suç oranının az olması, araç erişimi, yarı zamanlı istihdam, yakındaki ulaşım ve eğlence yerleri ile sosyo-ekonomik yapının etkisinin olduğunu bildirmişlerdir. Luke and Amujo (2011) tarafından gerçekleştirilen bir çalışmada sonuçlarında; rekreyon faaliyetleri için gençlerin daha fazla ilgi gösterdiği yaşları ve zengin daha az ilgi gösterdiklerini bildirmişlerdir. Nijerya'daki milli parkın Tesis içi rekreyon ile rekreyon maliyeti arasında negatif ve anlamlı (p<0.01) bir ilişki olduğu; sosyo-ekonomik açıdan belirleyici bir kriter olmadığı belirtmişlerdir. Creel ve Loomis (1990), Rockel ve Kealy (1991) ve Yen ve Adamowicz (1993) tarafından yapılan çalışmaların sonuçlarında da benzer sonuçlar elde ettiklerini bildirmişlerdir. Yapılan bir başka çalışmanın sonuçlarında ise Boxal ve ark. (1996) daha yüksek gelir düzeyine sahip bireylerin rekreyon faaliyetlerine katılmak için daha az zamanları olduğu; amaçları daha çok çalışarak gelirlerini daha kazanmayı hedeflediklerini bildirmişlerdir.

4.4.Zaman faktörleri ile rekreyon ilişkisi

Akyol ve Akkaşoğlu (2020) insanların Boş Zamanlarında Rekreyon Faaliyetlerini Engelleyen Faktörler Üzerine Yapmış Oldukları Çalışmanın Sonuçlarında 'Tesis Yetersizliği', 'Ulaşım', 'Finans Yetersizliği' ve 'Zaman' Faktörlerinin Temel Engel Faktörü Olduğunu Bildirmişlerdir. Hashim (2012) tarafından gerçekleştirilen çalışmada Springfield'de (ABD) üniversite öğrencilerinin rekreyon faaliyetlerine katılımı engelleyen faktörlerini incelemişlerdir. Çalışma sonuçlarında; öğrencilerin rekreatif etkinliklere katılım sağlamalarında; kendilerine hangi aktivitelerin uygun olduğunu 'bilmedikleri' ve 'zaman' sorun engelleri olarak belirttiklerini bildirmişlerdir. Yapılan bir başka çalışmanın sonuçlarında ise Dinç ve Güzel (2012) gençlerin boş vakitlerinde rekreyon faaliyetlerinin bilişsel ve sosyal gelişimlerini artırdığını belirtmişlerdir. Ayrıca; fiziksel ve zihinsel üzerine de pozitif yönlü katkılarının olduğunu saptamışlardır. Lapa ve Ardahan (2009) tabakalı örneklem yöntemi ile üniversite öğrencileri üzerinde yapmış oldukları çalışmanın sonuçlarında rekreyon faaliyetleri en büyük etkenlerin ders yoğunluğu, faaliyetlerin ilgi çekici olmaması, faaliyet zamanlarının uymaması, maddi imkânsızlıklar ve arkadaş çevresinin ilgisizliği' neden olduğunu bildirmişlerdir.

4.5.Sağlık faktörü ile rekreyon ilişkisi

Viggiano ve ark. (2018) tarafından gerçekleştirilen çalışmada rekreyon faaliyeti olarak ilkökul çocuklarında Kaledo tahta oyunu aracılığıyla yeme alışkanlıklarının oyunla değiştiği, fiziksel aktivite düzeylerinin arttığı ve obeziteyi azalttığı gözlemlenmiştir. Randall ve ark. (2005) tarafından

gerçekleştirilen çalışmada Amerika Birleşik Devletleri'nde artan rekreatyon olanakları, fiziksel aktivite oranlarını artırarak sağlık harcamalarını ve obezite oranlarını azaltma potansiyeline sahip olduğunu bildirmişlerdir. Nancy ve ark. (2019) yapmış oldukları çalışma sonuçlarında doğa temelli rekreatyon ve ruh sağlığı arasında, duygulanım, biliş, restorasyon ve esenlikteki gelişmeler, anksiyete ve depresyon semptomlarındaki azalmalar üzerinde pozitif etkisi olduğunu bildirmişlerdir. Atchley and Atchley 2012; Butler-Collins 2017; Guan ve ark. (2017) ve Zebrack ve ark. (2017) tarafından yapılan çalışmaların sonuçlarında doğaya dayalı rekreatyonun ruh ve zihinsel sağlığı ile pozitif ilişki olduğunu gözlemlemişlerdir.

4.6. Bazı meslek grupları ile rekreatyon ilişkisi

Pense and Kasımoğlu (2022) tarafından yaptıkları çalışmada sağlık çalışanlarının rekreatyon faaliyetlerini ayırdıkları zamanı incelemişlerdir. Çalışmada Sağlık çalışanlarının %72'sinin yeterli boş zamana sahip olmadığı sonucuna varılsa da sportif rekreatyonel etkinliklere katılım oranı %71.4'e ulaştığını belirtmişlerdir. Çalışmadaki katılımcıların %44,9'u bireysel olarak rekreatyonel faaliyetlerde bulunmayı tercih ederken, %55,1'i bu tür etkinlikleri grup halinde yapmayı tercih ettiğini saptamışlardır. Ayrıca, çalışma sonuçlarında; sportif rekreatyonel etkinliklere katılımın bireylerin beden ve ruh sağlığı üzerinde olumlu etkileri olduğu bildirmişlerdir. Yapılan benzer bir çalışmada ise Chevan ve ark. (2010) ABD'de fizyoterapistler üzerinde yapılan bir çalışmada ;katılımcıların ABD'deki toplam yetişkin popülasyondan fiziksel olarak daha aktif olduğu bildirilmişlerdir. Gnanendran ve ark. (2011) tarafından gerçekleştirilen çalışmada Avustralya'daki doktorların ve tıp öğrencilerinin ulusal fiziksel aktivite yönergelerine genel popülasyondan %30 daha fazla uyduklarını gözlemlemişlerdir. Bir başka çalışmanın sonuçlarında ise Saridi ve ark. (2019). 180 sağlık profesyonelinin katılımıyla fiziksel aktivite ve yaşam kalitesini incelediklerinde; egzersizi öncelikle formda kalmak (%61,7), stresten uzaklaşmak (%58,5) ve sağlık sorunlarından kaçınmak (%55,7) için tercih ettiğini saptamışlardır. Ayrıca; sağlık profesyonellerinin çoğu vücut ağırlığı kontrolünü (%62.8) en önemli faktör olarak görmüş, bunu kas-iskelet sistemi rahatsızlıklarını (%40), solunum problemlerini (%24), osteoporozu (%18.6) ve kan kaybını önlediği, glukoz yönetimi (%11) ve hipertansiyonun (%8,7) önlediğini belirtmişlerdir.

5. Sonuç

Rekreatyon faaliyetlerinin rekreatif faaliyetlerin kas-iskelet sistemi, solunum problemleri, osteoporozu, glukoz yönetimi, hipertansiyon, çeşitli kronik rahatsızlıklar, ruh ve zihin sağlığı, anksiyete, depresyon, fiziksel ve psikolojik sorunlar, obezite gibi birçok hastalığa pozitif yönlü etkisi olduğu belirtilmektedir. Bunun yanında sorumluluk bilincinin gelişmesine, stres yönetimi ve stresle baş etmeye, doğa koruma bilinci oluşturmaya, yeteneksel kazanımlara, motivasyona, refah düzeyinde artışa, olumlu yön verici etkilere, stresle başa çıkmaya, duygusal olarak mutluluk, huzur, özgüven, özsaygı, monotonluktan kurtulma, güçlü hissetme gibi duyguların kazanımında etkilediği gözlemlendiği belirtilmektedir. Bu kazanımların bazı meslek grupları, sağlık faktörü, sosyo-ekonomik yapı ve farklı yaş guruplarına bağlı olarak etkileri çeşitli varyasyonlar gösterdiği; pozitif yönlü faydalarının olduğu belirtilmektedir.

Kaynaklar

Ward, P., McKenzie, T.L., Cohen, D., Evenson, K.R., Golinelli, D., & Hillier, A (2014). Physical activity surveillance in parks using direct observation. *Preventing chronic disease*, 11

Whiting, J. W., Larson, L. R. & Green, G.T. (2012). Monitoring visitation in georgia state parks using the system for observing play and recreation in communities (SOPARC). *Journal of Park and Recreation Administration*. 30 (4), 21-37.

Hino, A. A. F., Reis, R. S., Ribeiro, I. C., Parra, D. C., Brownson, R. C., & Fermino, R. C. (2010). Using observational methods to evaluate public open spaces and physical activity in brazil *Journal of Physical Activity & Health* , Supplement, 7, 146-154.

Reed, J. A., Price, A. E., Grost, L., & Mantinan, K. (2012). Demographic characteristics and physical activity behaviors in sixteen michigan parks. *Journal of Community Health. The Publication for Health Promotion and Disease Prevention*; 37(2), 507-512

Tu, H., Liao, X., Schuller, K., Cook, A., Fan, S., & Lan, G. (2015). Insights from an observational assessment of park-based physical activity in Nanchang, China. *Preventive medicine reports*, 2, 930-934.

Ceyhun Akyol ve Süleyman Akkaşoğlu, 2020, A Research on the Obstacles for Participations in Recreation Activities of Youth in Leisure Time; *Journal of Tourism and Gastronomy Studies*, 8 (3), 2072-2089.

Nurten Dinç ve Pınar Güzel, 2012, Gençlerde rekreasyonel fiziksel aktiviteler ile yaşam kalitesi arasındaki ilişki. *I. Rekreasyon araştırmaları kongresi bildiri kitabı*, Antalya, Türkiye.

Hashim, H., A. (2012). Perceived barriers to recreation sport participation in university students: A comparison between international and local students in the United States. *Pertanika Journal of Social Sciences & Humanities*, 20(1), 197-203.

Tennur Yerlisu Lapa ve Faik Ardahan, 2009, Akdeniz Üniversitesi öğrencilerinin serbest zaman etkinliklerine katılım nedenleri ve değerlendirme biçimleri. *Hacettepe Spor Bilimleri Dergisi*, 20(4), 132-144.

Viggiano, E., Viggiano, A., DiCostanzo, A., Viggiano, A., Viggiano, A., Andreozzi, E., ... & Incarnato, L. (2018). Healthylifestylepromotion in primaryschoolsthrough the board gameKaledo: a pilot clusterrandomizedtrial. *EuropeanJournal of Pediatrics*, 177(9), 1371-1375.

O'Connell, T.S., Potter, T. G. and Curthoys, L. P. (2005). A call for sustainability education in post-secondary outdoor recreation programs. *International Journal of Sustainability in Higher Education*. 6 (1), 81-94.

Patry D. A., Blanchard C. M. and Mask L. (2007). Measuring University Students Regulatory Leisure Coping Styles: Planned Breathes or Avoidance. *Leisure Sciences*, 29, 247-265.

Wakefield, K. L. and Baker, J. (1998). Excitement at the mall: Determinants and effects on shopping response. *Journal of Retailing*, 74(4), 515-539.

Alexandris, K. and Carroll, B. (1997). An analysis of leisure constraints based on different recreational sport participation levels: Results from a study in Greece. *Leisure Sciences*, 19, 1-15.

Alexandris, K. and Carroll, B., (1997a). Motives for recreational sport participation in Greece. Implications for planning and provision of sport services. *European Physical Education Review*, 3 (2), 129-143.

Colton, C. W. (1987). Leisure, recreation, tourism: A symbolic interactionism view. *Annals of Tourism Research*, 14 (3), 345-360.

Block, P., Ridgway, N.M and Nelson, J.E. (1991), Leisure and the shopping mall. *Advances in Consumer Research*, 18(1), 445-52.

Bäckström, K. (2006). Understanding recreational shopping: A new approach. International Review of Retail. *Distribution and Consumer Research*, 16(2), 143- 158.

Ko, Y. J. and Pastore, D. L. (2004). Current issues and conceptualizations of service quality in the recreation sport industry. *Sport Marketing Quarterly*, 13, 158-166.

Torkildsen, G. (2006). *Leisure and Recreation Management* (5th. ed.). USA: Routledge.

Mc Lean, D., Hurd, A. & Rogers, N. B., (2008) *Kraus' Recreation and Leisure in Modern Society*, 8.bs., USA, Jones and Bartlett Publishers.

Torkildsen, G. (1992). *Leisure and Recreation Management*, 3. Edition, London.

McKercher, B. (1996). Differences between Tourism and Recreation in Parks. *Annals of Tourism Research*, 23 (3), 563-575.

Edington, C. R., Hanson, C. J. and Edington, S. R. (1992). *Leisureprogramming: Concepts, trends, and Professional practice* (2nd ed.). Dubuque, IA: Brown and Benchmark.

Mieczkowski, Z. (1990). *World Trends in Tourism and Recreation*. New York: Peter Lang Publishing.

Harwood, C., Cumming, J., Fletcher, D., (2004). Motivational profiles and psychological skills use within elite youth sport. *Journal of Applied Sport Psychology*, 16, 318 – 332.

Garrard, J., Rose, G., Lo, S.K., 2008. Promoting transportation cycling for women: the role of bicycle infrastructure. *Prev. Med.* 46, 55–59.

Winters, M., Friesen, M.C., Koehoorn, M., Teschke, K., 2007. Utilitarian bicycling: a multi-level analysis of climate and personal influences. *Am. J. Prev. Med.* 32, 52–58.

Sallis, J.F., Cervero, R.B., Ascher, W., Henderson, K.A., Kraft, M.K., Kerr, J., 2006. An ecological approach to creating active living communities. *Annu. Rev. Public Health* 27, 297–322.

Panther, J.R., Jones, A., 2010. Attitudes and the environment as determinants of active travel in adults: what do and don't we know? *J. Phys. Act. Health* 7, 551–561.

Heinen, E., van Wee, B., Maat, K., 2009. Commuting by bicycle: an overview of the literature. *Transp. Rev.* 30, 59–96.

Titze, S., Stronegger, W.J., Janschitz, S., Oja, P., 2007. Environmental, social, and personal correlates of cycling for transportation in a student population. *J. Phys. Act. Health* 4, 66–79.

Titze, S., Stronegger, W.J., Janschitz, S., Oja, P., 2008. Association of built-environment, social-environment and personal factors with bicycling as a mode of transportation among Austrian city dwellers. *Prev. Med.* 47, 252–259.

Titze, S., Giles-Corti, B., Knuiiman, M.W., et al., 2010. Associations between intrapersonal and neighborhood environmental characteristics and cycling for transport and recreation in adults: baseline results from the RESIDE study. *J. Phys. Act. Health* 7, 423–431.

Bopp, M., Kaczynski, A.T., Besenyi, G., 2012. Active commuting influences among adults. *Prev. Med.* 54, 237–241.

Beenackers, M.A., Foster, S., Kamphuis, C.B.M., et al., 2012. Taking up cycling after residential relocation: built environment factors. *Am. J. Prev. Med.* 42, 610–615.

Kristiann C. Heesch Billie, Giles-Corti, Gavin Turrell, 2014, Cycling for transport and recreation: Associations with socio-economic position, environmental perceptions, and psychological disposition

Luke O. Okojie and Amujo B. T. 2011, Socio-economic determinants of on-day site demand for recreation in old Oyo National Park, Nigeria, *Journal of Development and Agricultural Economics* Vol. 3(6), pp. 230-235.

Boxall PC, McFarlane BL, Garthell M (1996). An aggregated travel cost approach to valuing forest recreation at managed sites. *For Chron.* 72: 615 – 621.

Creel M, Loomis J (1990). Theoretical and empirical advantages of truncated count data estimators for analysis of deer hunting in California, *Am. J. Agric. Econ.*, 72: 434-441.

Rockell ML, Kealy M (1991). The value of non-consumptive wildlife recreation in the United States, *Land Econ.*, 67: 422- 433.

Yen ST, Adamowicz WL (1993). Statistical properties of welfare measures from count-data models of recreation demand, *Rev. Agric. Econ.*, 15: 203-215.

Randall S. Rosenberger, Yoav Sneh, Tim T. Phipps & Rachel Gurvitch, 2005 A Spatial Analysis of Linkages between Health Care Expenditures, Physical Inactivity, Obesity and Recreation Supply, *Journal of Leisure Research*, 37:2, 216-235, DOI: 10.1080/00222216.2005.11950051.

Guan, H., H. Wei, X. He, Z. Ren, and B. An. 2017. “The Tree-Species-Specific Effect of Forest Bathing on Perceived Anxiety Alleviation of Young-adults in Urban Forests.” *Annals of Forest Research* 60 (2): 327–341.

Zebrack, B., M. Kwak, and L. Sundstrom. 2017. “First Descents, an Adventure Program for Young Adults with Cancer: Who Benefits?” *Supportive Care in Cancer* 25 (12): 3665–3673.

Butler-Collins, T. D. 2017. “The Efficacy of Offering Adaptive Sports and Outdoor Recreation to Female Veterans.” Doctoral dissertation. United States Sports Academy. ProQuest Dissertations and Theses Global database (10669701).

Atchley, R. A., D. L. Strayer, and P. Atchley. 2012. "Creativity in the Wild: Improving Creative Reasoning Through Immersion in Natural Settings." *PLoS ONE* 7 (12): e51474. doi:10.1371/journal.pone.0051474

Nancy Qwynne Lackey, Deborah A. Tysor, G. David McNay, Leah Joyner, Kensey H. Baker and Camilla Hodge 2019 Mental health benefits of nature-based recreation: a systematic review *Annals of Leisure Research* <https://doi.org/10.1080/11745398.2019.1655459>

Mehmet Pense And Murat KasımođLu, 2022, An Investigation Of Healthcare Professionals' Health Beliefs About Sportive Recreational Activities, *International Journal of Occupational Medicine and Environmental Health*; 35(2):1–17 <https://doi.org/10.13075/ijomeh.1896.01819>

Chevan J, Haskvitz EM. Do as I do: exercise habits of physical therapists, physical therapist assistants, and student physical therapists. *Physical Ther.* 2010;90:76–94, <https://doi.org/10.2522/ptj.20090112>.

Gnanendran A, Pyne DB, Fallon KE, Fricker PA. Attitudes of medical students, clinicians and sports scientists towards exercise counselling. *J Sports Sci Med.* 2011;10:426–31.

Saridi M, Filippopoulou T, Tzitzikos G, Sara s P, Kyriakos Souliotis K, Karakatsani D. Correlating physical activity and quality of life of healthcare workers. *BMC Res Notes.* 2019;12:208, <https://doi.org/10.1186/s13104-019-4240-1>.

İş Kazaları ile İnsani Gelişme Endeksi Arasındaki İlişkinin İncelenmesi: Türkiye Örneği

Rabia SAĞIR¹
Nazif ÇALIŞ²
Murat SAĞIR³

Giriş

Toplum, kültürel, ekonomik ve sosyal ilişkilerle birbirlerine bağlanmış insanlar bütünüdür. Çalışan insan için iş ve iş hayatı bu ilişkilerin merkezinde yer alır. Bu nedenle İş Sağlığı ve Güvenliği bütün toplumlar için çok önemlidir. Ülkelerin sosyo-ekonomik gelişmişliği ile İş Sağlığı ve Güvenliği arasında güçlü bir ilişki vardır. İş sağlığı ve Güvenliği bilincinin yüksek olduğu ülkelerde iş kazaları daha az yaşanmakta ve/veya iş kazaları sonucu daha az kazazede hayatını kaybetmektedir. İş kazası Uluslararası Çalışma Örgütü (ILO) ve Dünya Sağlık Örgütüne (WHO) göre farklı tanımlara sahip olsa da beklenmedik (planlanmamış) bir olay sonucunda maddi bir zarar ve yaralanmanın meydana gelmesi olarak özetlenebilir. Bir iş kazası sonucunda telafisi olmayan insan ölümlerinin veya kazazedenin sürekli iş göremezlik durumunun ortaya çıkması muhtemeldir. Uluslararası Çalışma Örgütü (ILO) tahminlerine göre iş kazalarına veya meslek hastalıklarına yenik düşen insan sayısı yaklaşık 2,3 milyon/yıl'dır. Bu durumun doğrudan ya da dolaylı maliyeti yaklaşık 2,8 trilyon doların olarak tahmin edilmektedir (ILO, 2020). Bu durumdan dolayı ülkeler ve kuruluşlar iş kazalarının sıklığını ve olasılığını azaltmak isterler (Türen vd, 2014). İş kazalarının sayısının azaltılmasının yanında iş kazalarından kaynaklı ölüm oranlarının azaltılması ülkelerin önemli politikalarındandır. 2018 yılında Avrupa ülkeleri arasında Türkiye iş kazalarından kaynaklanan ölüm sayısı bakımından birinci sıradadır.

Şekil 1 – Türkiye ve Avrupa Birliği Ülkeleri için iş kazalarında ölen kişi sayısı (Url 1)

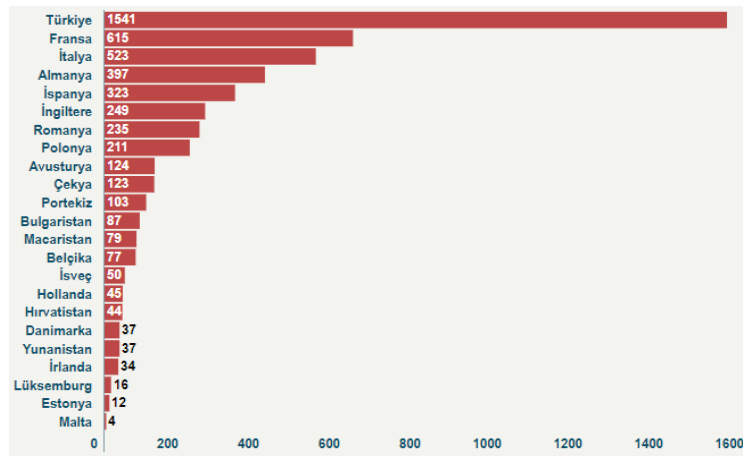

¹ Master Student, Iskenderun Technical University, Department of Economics and Finance, Orcid: [0000-0001-8042-8637](https://orcid.org/0000-0001-8042-8637)

² Prof. Dr., Iskenderun Technical University, Department of Economics, Orcid: [0000-0003-0248-1349](https://orcid.org/0000-0003-0248-1349)

³ Asst. Prof., Iskenderun Technical University, Department of Economics, Orcid: [0000-0001-7567-9327](https://orcid.org/0000-0001-7567-9327)

İş kazası ve kazalar sonucu ölüm sayılarının az olması ülkelerin gelişmişlikleri ile ilişkilendirilmektedir. Genel olarak iş kazalarının gerçekleşme sayısı gelişmiş ülkelerde giderek azalırken, gelişmekte olan ve az gelişmiş ülkelerde ise hala yüksek seviyelerde seyretmektedir. (Sevinç vd., 2016) Bununla birlikte İnsani Gelişme Endeksi (IGE)'de yine ülkelerin gelişmişliğinin temel göstergelerinden biridir. İnsani gelişme kavramı, insanlara uzun, sağlıklı ve tatmin edici bir yaşam sürmeleri için uygun bir ortam sağlamayı amaçlar. (UNDP, 2011) . Üç alt boyutun geometrik ortalaması olarak hesaplanan insani gelişme seviyesinin artması daha uzun ve daha sağlıklı bir yaşam, bilgili olmak ve iyi bir yaşam standardına sahip olmak anlamına gelmektedir (UNDP, 2011) İnsani Gelişme Endeksi'nin 3 alt boyutundan biri olan sağlık boyutu, doğumda beklenen yaşam süresi ile ölçülmektedir. Bir diğer alt boyut ise eğitim boyutudur ve 25 yaş ve üzeri yetişkinler için okullaşma yılları ve okula başlama çağındaki çocuklar için beklenen okullaşma süresi ile ölçülür. Son boyut olan yaşam standardı (refah) boyutu ise kişi başına gayri safi milli gelir ile ölçülmektedir (Url 2).

Sağlıklı bireylerin çoğunlukla iş kazalarına karşı dirençli olduğu düşüncesi ile refah seviyesi yüksek işçilerin görevlerine daha kolay odaklanmaları ve kaza olasılığını azaltmaları (Aderaw, Engdaw & Tadesse 2011) insani gelişme indeksi alt boyutlarından sağlık ve refah boyutunun iş kazaları ile ilişkili olduğunu göstermektedir. Ayrıca eğitim seviyesi arttıkça yine iş kazaları sayısı azalmaktadır. Böylece insani gelişme endeksi ile iş kazası sayıları arasında önemli bir ilişkinin mevcut olduğu düşünülmektedir. Bu çalışmada iş kazaları ile insani gelişme endeksi arasındaki ilişkiyi uygun ekonometrik yöntemler ile incelenmiştir. Literatürde iş kazalarının insani gelişme endeksi ile doğrudan ilişkilendirildiği çalışmalar oldukça azdır. Bu çalışmalar ampirik (deneysel) literatür kısmında özetlenmiştir.

Ampirik Literatür

İnsani gelişme endeksinin refah boyutu dikkate alındığında, bazı çalışmalarda yazarlar, ekonomik büyüme (GSYİH), milli gelir, ekonomik kalkınma değişkenlerinden biri ya da bir kaçını gelişme düzeyi olarak ele almış ve iş kazaları ile ilişkilendirmiştir. Bu çalışmalarda özetle refah seviyesi arttıkça iş kazaları sıklığı azalmaktadır. (Barth vd. 2007, Kahraman vd, 2019; Mouza ve Targontsidis 2010; Mouza ve Targontsidis 2012)

Palaz ve Çolak (2017), ekonomik kalkınma ile ölümcül iş kazaları arasındaki ilişkiyi 1980-2012 döneminde Türkiye için test etmiş ve ekonomik kalkınmanın bir göstergesi olarak kişi başına düşen GSYİH'nin kısa vadede ölümcül iş kazaları ile pozitif ancak, uzun vadede negatif ilişkili olduğunu ARDL (gecikmesi dağıtılmış otoregresif model) sınır testi ile göstermiştir.

Türen vd. (2014) İnsani Gelişme Düzeyini (HDI), ölümcül mesleki yaralanmaları azaltan önemli bir faktör olarak değerlendirdiler. Bu çalışmada, bilgi ve iletişim teknolojilerinin yaygın kullanımının, mesleki eğitim ve risk farkındalığını artırdığını, daha yüksek insani gelişme düzeyi ve daha fazla BİT yayılımının daha düşük ölümcül iş kazası riskine neden olduğunu gösterdiler.

Baradan vd. (2019) ILO (Uluslararası Çalışma Örgütü) verilerine dayanarak İnsani Gelişme Endeksi ile inşaat sektöründe meydana gelen ölümlü iş kazaları arasındaki ilişkiyi önce Avustralya, İspanya, Macaristan ve Türkiye özelinde incelediler. Daha sonra ilgili değişkenler arasındaki ilişkinin genel eğilimini göstermek için 23 ülkelik bir panel veri seti kullandılar. Sonuç olarak ölüm oranları ile İnsani Gelişme Endeksi arasında istatistiksel olarak anlamlı negatif bir ilişki olduğunu gösterdiler.

Gümüş ve Gülsün (2020), 1998-2014 döneminde Türkiye'de iş kazası sıklığı ile İnsani Gelişme Endeksi, okuryazarlık oranı, GSYİH, iş kazası sıklığı ve eğitim için bütçe harcaması gibi seriler arasındaki ilişkiyi araştıran tanımlayıcı bir çalışma yürüttüler. Yazarlar, bu çalışmada ölümcül iş kazaları ve okuryazarlık oranı arasında anlamlı bir negatif ilişki buldular.

Veri Seti ve Model

Bu çalışmada Türkiye'de 2000-2019 yılları arasında 100 000 işçi başına ölümcül iş kazaları ile İnsani Gelişme Endeksi değişkenleri ele alınmaktadır. Değişkenler ile ilgili bilgiler tablo 1'de yer almaktadır.

Tablo 1 – Değişkenlere Ait Bilgiler

Değişken	Birim	Kod	Kaynak
İş kazaları	100.000 işçi başına ölümcül iş kazaları sayısı (yıllık, oransal)	IK	(https://ilostat.ilo.org/data/) Erişim Tarihi: 06.05.2022
İnsani Gelişme Endeksi	İnsani Gelişme Endeksi (yıllık, Endeks)	IGE	https://hdr.undp.org/en/data Erişim Tarihi: 06.05.2022

Yazar tarafından oluşturulmuştur.

Çalışmanın temel modeli İnsani Gelişme Endeksi (İGE) ile ölümcül iş kazaları arasında doğrusal bir ilişkinin olduğu varsayımı ile oluşturulur. İlgili model eşitlik 1'deki gibidir.

$$IK_t = \alpha_1 + \alpha_2 IGE_t + \varepsilon_t \quad (1)$$

Yöntem

Zaman serisi analizlerinde ilk olarak ilgilenilen serilerin durağanlık analizinin yapılması gerekmektedir. Çünkü ilgilenilen seriler hakkında tutarlı tahminler yapabilmek serilerin durağan olması ile mümkündür. Durağan olmayan serilerde gecikmeli değerler ile güncel değer arasında güçlü korelasyon olduğundan seriler bir rasgele yürüyüş sürecine uyum göstermekte ve birim kök içermektedir. Birim kök içeren seriler ile yapılan analizlerde sahte regresyon ortaya çıkmaktadır (Granger ve Newbold, 1974). Dolayısıyla zaman serilerinin rasgele yürüyüş sürecine sahip olup olmadığı (birim kök içerip içermediği) daha sonra uygulanacak yöntemler için oldukça önemlidir. Ampirik çalışmalarda, serilerin birim kök içerip içermediğinin test edilmesinde çeşitli yöntemler kullanılmaktadır. Bu testlerden en yaygın kullanılanlardan birisi ADF (Arttırılmış Dickey-Fuller, 1981) testidir. Bu test küçük örneklem için düşük güce sahiptir (Yıldırım vd, 2015). Elliott, Rothenberg ve Stock (1996) tarafından önerilen ve ADF testinin modifiye edilmiş hali olan DF GLS testi ile küçük örneklemde karşılaşılan düşük güç problemi giderilmiştir.

DF GLS testinde sabit ve/veya deterministik trendin olduğu varsayılır. Birim kök analizi yapmadan önce ilgili seri sabit terim ve trendden arındırılır. Daha sonra genelleştirilmiş en küçük kareler (GLS) yöntemi uygulanarak serinin birim köklü olup olmadığı araştırılır. Bu çalışmada gözlem sayısı sadece 19 yılı kapsadığı için DF GLS birim kök testi kullanıldı. Hem iş kazası hem de İGE durağan olarak elde edildi. Daha sonra ilgili seriler arasında Vektör Otoregresif Modeli (VAR) kurulmuştur. VAR modelleri bir denklem sisteminde yer alan her bir içsel (endojen) değişkenin

hem kendi hem de modeldeki diğer değişkenlerin gecikmeli değerlerinin yer aldığı eşitlikler sistemidir. VAR modeli ile parametre tahmini yapmak yerine ilgili değişkenler arasındaki etkileşimi ortaya koymak hedeflenmektedir.

Etki-tepki fonksiyonu VAR modelindeki endojen (içsel) değişkenlerin hata terimindeki rassal şoklara karşı tepkisini ölçmektedir. Varyans ayrıştırma yönteminde ise bir endojen değişkenin kendi şoklarından kaynaklanan değişimler ile diğer endojen değişkenlerin şoklarından kaynaklanan değişimlerin birbirine oranı kullanılır (Sevüktekin ve Mehmet, 2017). Bu çalışmada İGE ve iş kazalarının birbirlerine olan tepkileri Etki-tepki analizi ile incelenmiştir. Ayrıca varyans ayrıştırma yöntemi ile ilgili serilerin şoklara karşı değişimlerinin ne kadarının kendi şoklarından ne kadarının diğer değişkenin şoklarından kaynaklandığı araştırılmıştır. Daha sonra En Küçük Kareler (EKK) yöntemi ile çalışmanın modeli tahmin edilmiştir ve İGE ile iş kazaları arasında doğrusal, kararlı ve anlamlı bir ilişki elde edilmiştir.

Uygulama

Türkiye’de 2000 2019 döneminde yıllık 100 000 işçi başına ölümcül iş kazaları ve yıllık İGE serileri için en önce birim kök testi yapıldı. Gözlem sayısı az olduğu için DF GLS birim kök testi uygulanmıştır. Serilerinin düzey değerleri için DF GLS testi bulguları Tablo 2’de verilmiştir.

Tablo 2 – Düzey Değerleri İçin DF GLS Birim Kök Test İstatistikleri

Değişkenler	Model	ERS t istatistiği	Kritik Değerler		
			%1	%5	%10
İK	Sabitli ve Trendli	-4.5431 [1]	-3.7700	-3.1900	-2.8900
IGE	Sabitli ve Trendli	-3.9878 [3]	-3.7700	-3.1900	-2.8900

[.] içerisindeki sayı DF GLS testinde kullanılan ve SC’ye göre belirlenmiş gecikme uzunluğudur.

Tablo 2’de hem İK ve hem de IGE serisi için sabitli ve trendli model dikkate alındığında %1 anlamlılık seviyesinde dahi serinin birim köke sahip olduğu sıfır hipotezi reddedilmektedir. Sabitli ve trendli model dikkate alındığında her iki seri de %99 güvenle seri durağandır denir. Bu aşamadan sonra ilgili seriler arasında etkileşimin incelenmesi için VAR modeli uygulanacaktır.

Vektör Otoregresif (VAR) Model

VAR modeli kurulmadan önce model için optimal gecikme uzunluğunun belirlenir. Bu gecikme için ilgili istatistikler Tablo 3’de verilmiştir

Tablo 3 – VAR Modeli İçin Gecikme Uzunluğunun Belirlenmesi

Geçikme Uzunluğu	AIC	SC	HQ	FPE
1	-2.2818	-1.9921	-2.2670	0.000353
2	-2.6388	-2.1560*	-2.6141	0.000256
3	-2.7281*	-2.0520	-2.6934*	0.000254*
4	-2.5060	-1.6368	-2.4615	0.000376

* İlgili kriter tarafından seçilmiş gecikme uzunluğunu gösterir. Burada AIC: Akaike bilgi kriteri; SC: Schwarz bilgi kriteri; HQ: Hannan-Quinn bilgi kriteri ve FPE: Son tahmin hatası kriterinin kısaltmasıdır. Zaman boyutunun uzunluğu az olduğu için maksimum gecikme uzunluğu dört olarak alınmıştır.

Tablo 3 incelendiğinde AIC, HQ ve FPE göre optimal gecikme uzunluğu 3 olarak bulunmuştur. Bu durum dikkate alınarak ve VAR modeli gecikme uzunluğu üç olarak oluşturulmuştur. Üç gecikmeli VAR Modelinin katsayılarının kararlılığını araştırmak için Karakteristik polinomun köklerinin tersine ait şekil aşağıdaki gibi elde edildi.

Şekil 2 – AR Karakteristik Polinomunun Köklerinin Tersi

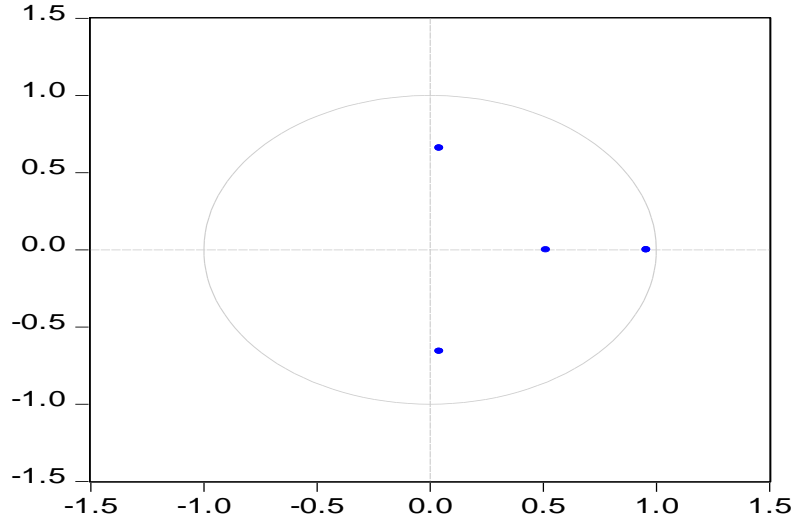

Şekil 2 incelendiğinde AR Karakteristik Polinomunun Köklerinin birden büyük olduğu ve bu köklerin çarpıma göre terslerinin birim çember içerisinde yer aldığı görülmektedir. Bundan dolayı VAR modelinin kararlı bir yapıda olduğu söylenebilir.

Etki Tepki Analizi.

Etki-tepki fonksiyonu, VAR modelinde yer alan ilgili değişkenlerin diğer değişkenin hata terimindeki rassal şoklara karşı tepkisini ölçmek için kullanıldı.

Şekil 3 – IK'nın IGE'nin Hata Teriminde Meydana Gelen Şoklara Olan Tepkisi

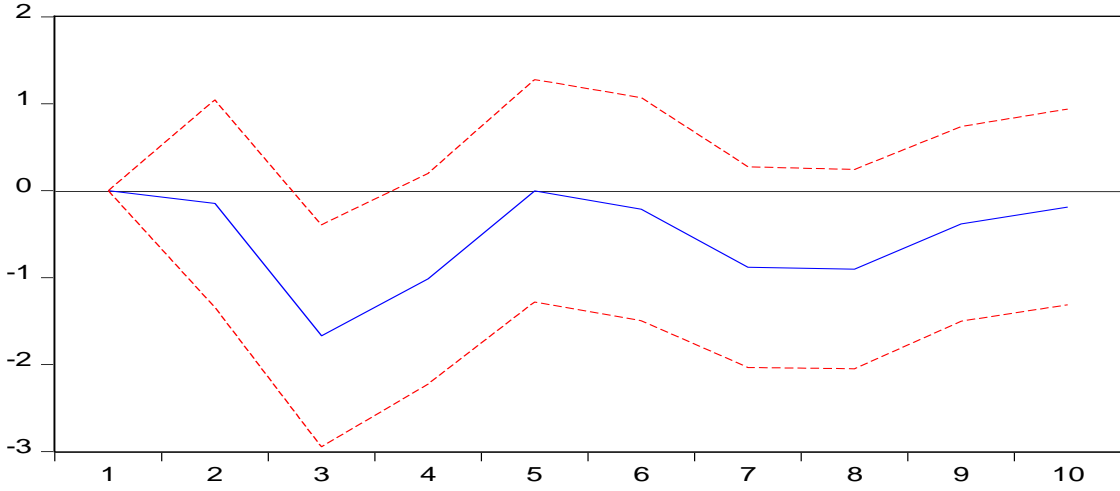

Şekil 3 dikkate alındığında İnsani gelişme indeksinde meydana gelen bir artış (hata teriminde meydana gelen bir şok) ölümlü iş kazaları sayısında azalmaya neden olmaktadır. Bu negatif etki 10 yıl boyunca devam etmektedir. Özellikle 3. yılda azalışın maksimum olduğunu görülmektedir.

Şekil 4 – IGE'nin IK'nın Hata Teriminde Meydana Gelen Şoklara Olan Tepkisi

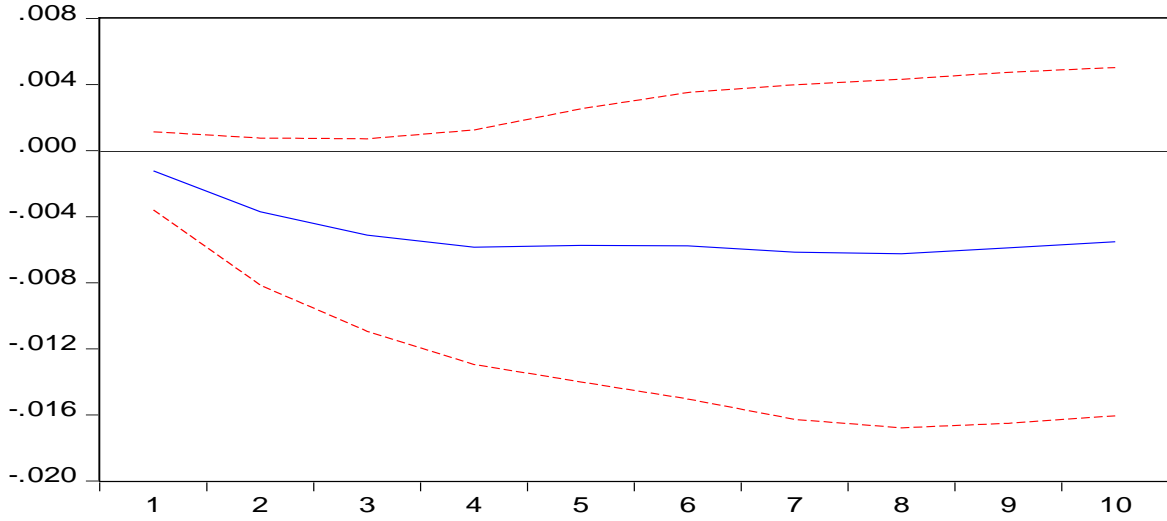

Şekil 4 dikkate alındığında ölümlü iş kazalarında meydana gelen bir artış (hata teriminde meydana gelen bir şok) İnsani gelişme Endeksinde (İGE) azalmaya neden olsa da çok belirgin değildir. Ayrıca İGE'nin tepkisi 3. yıldan sonra stabil hale gelmektedir.

Varyans Ayrıştırma Yöntemi.

Varyans ayrıştırma yöntemi ile IK ve IGE serilerin şoklara karşı değişimlerinin ne kadarının kendi şoklarından ne kadarının diğer değişkenin şoklarından kaynaklandığı araştırılmıştır. Bu yöntem uygulanırken Cholesky ayrıştırma faktörü kullanıldı.

Tablo 4 – IK'nin Varyans Ayrışımı

Zaman Periyodu (yıl)	SE	IK	IGE
1	2.2088	100.0000	0.0000
2	2.2255	99.5626	0.4373
3	2.8083	64.3957	35.6042
4	3.0674	59.2655	40.7344
5	3.2380	63.4459	36.5540
6	3.2816	63.9866	36.0133
7	3.3975	59.6933	40.3066
8	3.5248	55.9862	44.0137
9	3.6053	56.8020	43.1980
10	3.6492	57.5713	42.4287

Cholesky ayrıştırma yönteminde sıralama: IK, IDE' dir.

Tablo 4 incelendiğinde IK serisinde birinci yıl şoklara karşı değişimin tamamının kendisinden kaynaklandığı (%100) görülürken (bu durum Cholesky ayrıştırma yönteminde IK serisinin öncelikli olmasından kaynaklanmaktadır.) bu oran yedinci yılda %60'ın altına inmektedir. Geriye kalan %40 ise IGE şoklarından kaynaklanmaktadır. IK serisindeki değişim onuncu yılın sonunda yaklaşık %58 kendisinden kaynaklanmakta iken yaklaşık %42 ise IGE'den kaynaklanmaktadır. Benzer şekilde IGE'nin Varyans Ayrışımı Tablo 5'de gösterilmektedir.

Tablo 5 – IGE'nin Varyans Ayrışımı

Zaman Periyodu (yıl)	SE	IK	IGE
1	0.0049	6.1647	93.8352
2	0.0093	17.609	82.3904
3	0.0127	25.481	74.5189
4	0.0159	29.8930	70.1069
5	0.0188	30.6694	69.3305
6	0.0215	30.5609	69.4390
7	0.0239	31.2562	68.7438
8	0.0260	32.2407	67.7592
9	0.0278	32.7286	67.2714
10	0.0294	32.8070	67.1929

Cholesky ayrıştırma yönteminde sıralama: IK, IDE'dir.

Tablo 5 incelendiğinde IGE serisinde altıncı yıl şoklara karşı değişimin %70'den biraz az oranı kendi şoklarından kaynaklanırken %30'dan fazlası IK şokları tarafından açıklanmaktadır. IGE serisindeki değişim onuncu yılın sonunda yaklaşık %67'si kendisinden kaynaklanmakta iken yaklaşık %33'ü ise IK'dan kaynaklanmaktadır.

Varyans ayrıştırma yöntemi dikkate alındığında IGE'nin IK'daki değişimi açıklamada daha uygun olduğu görülmektedir. Bu aşamadan sonra bu iki seri arasındaki ilişkiyi ortaya koymak için EKK (En Küçük Kareler) kullanılabilir.

EKK Yöntemi

En Küçük Kareler yöntemde ölümlü iş kazaları en oranı bağımlı değişken olarak kabul edilirken İnsani Gelişme Endeksi ve sabit açıklayıcı değişken olarak modellenmiştir. Tahmin edilen model Eşitlik 2'deki gibidir.

$$IK_t = 71,7937 - 80,1967(IGE)_t \quad (2)$$

Bu tahminin gözlem sayısı 20 ve R^2 'si %70 düzeltilmiş R^2 'si ise %68 olarak elde edilmiştir. Modelin tahmin değerleri ve istatistikleri tablo 6'da verilmiştir.

Tablo 6 – EKK Modeli Tahmin Değerleri ve İstatistikleri

Değişkenler	Katsayı	SE	t değeri	p değeri
IGE	-80.1967	12.3418	-6.4979	0.0000
C	71.7937	9.1703	7.8289	0.0000

EKK modeline ait temel varsayım testleri tablo 7'de verilmiştir.

Tablo 7 – EKK Modeline Ait Temel Varsayımlar İçin Test İstatistik ve Olasılık Değerleri

Diagnostik Test Değerleri		
Testler	İstatistik	Olasılık
BG (χ^2)	4.4395	0.1086
BPG (χ^2)	2.3641	0.1242
NORM (JB)	0.0977	0.9523
RAMSEY (F)	3.6512	0.0730

BG, BPG, NORM ve RAMSEY testleri sırasıyla otokorelasyon, değişen varyans normallik ve modelin uygunluğuna ilişkin testlerdir

Diagnostik test sonuçları incelendiğinde, modele ait hata terimlerinin normal dağıldığı, otokorelasyon ve değişen varyans sorununun olmadığı ve modelin uygun olduğu sonuçlarına ulaşılır. Çalışmada kullanılan EKK modelindeki katsayıların kararlılığını tespit etmek için (Brown vd., 1975) tarafından geliştirilen CUSUM ve CUSUMSQ testine başvurulur.

Şekil 5 – CUSUM Grafiği

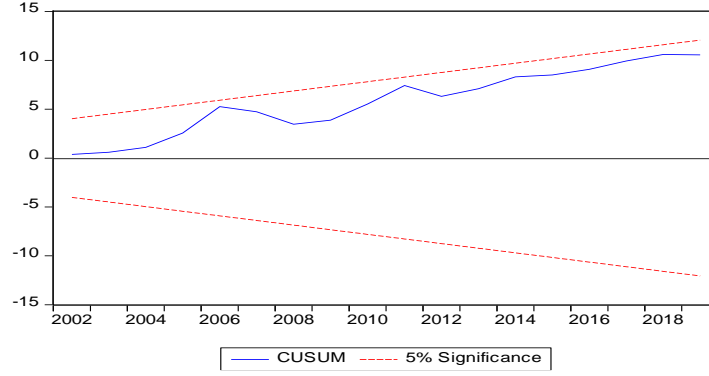

Şekil 6 – CUSUMSQA Grafiđi

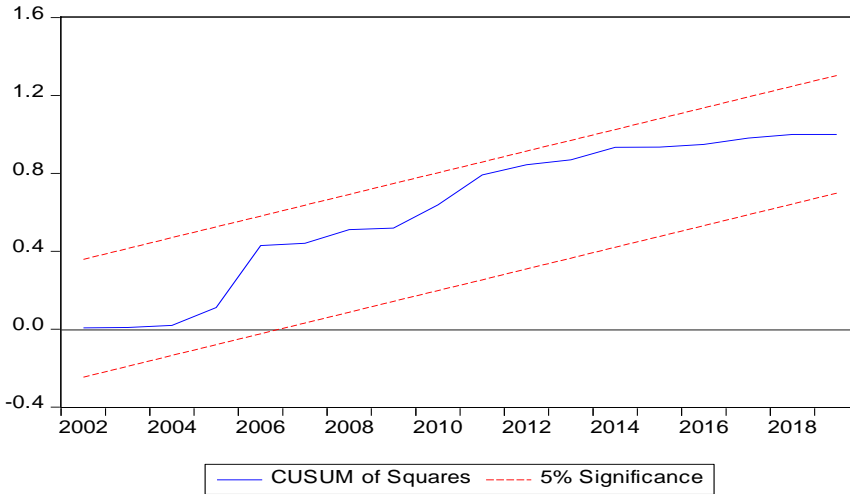

Sırasıyla Şekil 5 ve Şekil 6'daki CUSUM ve CUSUMSQA grafikleri incelendiğinde, katsayılarının (%5 anlamlılık düzeyinde) kararlı olduğu, herhangi bir yapısal değışikliđin olmadığı anlaşılmaktadır.

Bütün bu bilgiler dikkate alındığında tahmin edilen ekonometrik modele göre insani gelişme endeksinde meydana gelecek %10'lık bir artış ölümcül iş kazaları sayısında 100 000'de 8 oranında azalmaya neden olacağı söylenebilir.

Sonuç

İş sağlığı ve Güvenliđi bilincinin yüksek olduğu ülkelerde iş kazalarının sıklığının azaldığı ve kazalara bađlı ölüm oranlarının düştüğü görülmektedir. İş kazaları sonucunda telafisi olmayan insan ölümleri meydana gelmekte ve bu durum ülke ekonomilerine doğrudan veya dolaylı büyük maliyetler yüklemektedir. Bütün bu durumlardan dolayı ülkeler için iş kazalarının sıklığını, olasılıđını ve kazalardan kaynaklı ölüm oranlarını azaltmak önemli bir politikadır. İş kazalarından kaynaklanan ölüm sayısı bakımından Türkiye Avrupa ülkelerinde talihsiz bir zirveye sahiptir.

İş kazası ve kazalar sonucu ölüm sayılarının az olması ülkelerin gelişmişlikleri ile ilişkilendirilebilir. Bununla birlikte İnsani Gelişme Endeksi (IGE)'de yine ülkelerin gelişmişliğinin temel göstergelerinden biridir. IGE'nin değeri artması daha uzun ve daha sağlıklı bir yaşam, bilgili olmak ve iyi bir yaşam standardına sahip olmak anlamına gelir. IGE'nin alt boyutları: sağlık boyutu, eğitim boyutu ve yaşam standardı (refah) boyutudur. Bu çalışmada literatürde ender olan insani gelişme endeksi ile iş kazası sayıları arasında bir ilişkinin mevcut olduğu hipotezini

araştırmıştır. Türkiye’de 2000 2019 dönemine ait 100 000 işçi başına ölümcül iş kazaları sayısı ile insani gelişme endeksinin yıllık zaman serileri araştırmanın değişkenleri olarak belirlendi. İlgili araştırma sorusunun cevabı için ilk olarak serilerin durağan olup olmadığı incelendi. Durağanlığın incelenmesi için küçük örneklerde güçlü sonuçlar veren DF GLS (Genelleştirilmiş En Küçük Kareler) birim kök testi kullanıldı. Hem iş kazası hem de İGE durağan olarak elde edildi. Daha sonra ilgili seriler arasında Vektör Otoregresif Model (VAR) modeli kurulmuştur. VAR modeli için uygun gecikme uzunluğu AIC, HQ ve FPE kriterlerine göre 3 bulundu. Tahmin edilen VAR modelinde Etki-tepki fonksiyonu kullanılarak ilgili serilerin birbirlerine olan tepkileri elde edildi. Bu sonuçlara göre İnsani gelişme endeksinde meydana gelen bir artış (hata teriminde meydana gelen bir şok) ölümlü iş kazaları sayısında azalmaya neden olmaktadır. Özellikle 3. yıl için azalışın maksimum olduğunu görülmektedir. Ölümlü iş kazalarında meydana gelen bir artış (hata teriminde meydana gelen bir şok) İnsani gelişme Endeksinde (İGE) azalmaya neden olsa da çok belirgin değildir. Ayrıca İGE’nin tepkisi 3. yıldan sonra stabil hale gelmektedir. Varyans ayrıştırma yönteminde İK serisinde yedinci yıl şoklara karşı değişimin %60’ı kendisinden kaynaklanmaktayken %40 ise İGE şoklarından kaynaklanmaktadır. İGE serisinde altıncı yıl şoklara karşı değişimin yaklaşık %70’i kendi şoklarından kaynaklanırken yaklaşık %30’u İK şokları tarafından açıklanmaktadır. Daha sonra En Küçük Kareler (EKK) yöntemi ile çalışmanın modeli tahmin edilmiş ve İGE ile iş kazaları arasında doğrusal, kararlı ve anlamlı negatif bir ilişki elde edilmiştir. Bu ilişkiye göre insani gelişme endeksinde meydana gelecek %10’luk bir artış ölümcül iş kazaları sayısında 100 000’de 8 oranında azalmaya neden olacağı söylenebilir.

Gelecek çalışmalarda İGE’nin alt boyutları ile iş kazası sayıları doğrudan ilişkilendirilerek çalışma genişletilebilir. Böylece iş kazalarının azaltılması için eğitimin, refah seviyesinin ve sağlığın ne kadar önemli olduğunu ayrı ayrı ortaya koyabilir. Bu alt boyutların iş kazaları sayısının azaltılmasında bir birlerine karşı üstünlükleri belirlenerek çok boyutlu politikalar geliştirilebilir.

Kaynakça

- Aderaw, Z., Engdaw, D. & Tadesse, T. (2011). Determinants of occupational injury: A case control study among textile factory workers in Amhara Regional State, *Ethiopia. Journal of Tropical Medicine*, 2011, 657275, 1-8.
- Baradan, S., Dikmen, S. U., & Akboga Kale, O., (2019), Impact of human development on safety consciousness in construction. *International Journal of Occupational Safety and Ergonomics*, 25(1), 40-50.
- Barth A., Winker R., Ponocny-Seliger R. et al. (2007), Economic growth and the incidence of occupational injuries in Austria. *Wien Klin Wochenschr*, 119(5-6), 158-163.
- Bayram, U., Gökmen Y., Bayram, N. Do National Human Development Levels and ICT Diffusion Curtail Fatal Occupational Injuries? Panel Data of OECD. In *This is a special issue for the International Conferences held by the Australian Society for Commerce Industry and Engineering (SCIE) in Phuket during the 7-8 December 2014.* (p. 57).
- Çolak, O., & Palaz, S. (2017). The relationship between economic development and fatal occupational accidents: Evidence from Turkey. *Scientific Annals of Economics and Business*, 64(1), 19-31.
- Dickey, DA. And Fuller, WA. (1981). The likelihood ratio statistics for autoregressive time series with a unit root. *Econometrica*, 49, 1057-1072.
- Elliott, G., Rothenberg, TJ. , and Stock, JH. 1996. Efficient tests for an autoregressive unit root. *Econometrica* 64: 813-836.
- Granger, C. W., & Newbold, P. (1974). Spurious regressions in econometrics. *Journal of econometrics*, 2(2), 111-120.
- Gümüş, R., & Gülsün, Z., (2020), Occupational health and safety indicators of Turkey and their relationships with social and economic development factors between 1998 and 2014. *International Journal of Healthcare Management*, 13(2), 99-107.
- ILO (International Labor Organization), Safety and health at work. <http://www.ilo.org/global/standards/subjectscovered-by-international-labourstandards/occupational-safety-and-health/lang--en/index.htm>. (Erişim Tarihi:11.05.2020).
- Kahraman, E., Akay, Ö., & Kılıç, A. M., (2019). Investigation into the relationship between fatal work accidents, national income, and employment rate in developed and developing countries. *Journal of Occupational Health*, 61(3), 213-218.
- Mouza, A. M., & Targoutzidis, A., (2010), The effect of the economic cycle on workplace accidents in six European countries. *Ege Akademik Bakis*, 10(1), 1.
- Mouza, A. M., & Targoutzidis, A., (2012), The impact of the economic cycle on fatal injuries. The case of UK 1971-2007. *Quality and Quantity*, 46(6), 1917-1929.
- Sevinç, H., Bozkurt, E., & Sevinç, DE. (2016). Ekonomik Gelişmişlik Göstergesi Olarak İş Sağlığı ve Güvenliği Üzerine Bir Araştırma. *Sosyal Bilimler Araştırma Dergisi*, 5(4), 1-11.

Sevüktekin, PD., & Mehmet, ÇD. (2017). *Ekonometrik zaman serileri analizi*. Bursa: Dora Yayıncılık Ltd. Şti.

UNDP (United Nations Development Programme) (2011). Human development reports (1990-2011) [also Data File]. Retrieved October 10, 2012 from <http://hdr.undp.org/en/reports/> (Erişim Tarihi: 11.05.2022)

Url 1:(2021) [https://tr.euronews.com/2021/04/29/turkiye-ve-avrupa-da-is-kazalar-en-fazla-isci-olumlerinin-yasandigi-ulke-turkiye#:~:text=Avrupa%20Birli%C4%9Fi'nin%20\(AB\),hayat%C4%B1n%C4%B1%20kaybetti%C4%9Fi%20%C3%BClkeler%20s%C4%B1ralamas%C4%B1nda%20birinci.](https://tr.euronews.com/2021/04/29/turkiye-ve-avrupa-da-is-kazalar-en-fazla-isci-olumlerinin-yasandigi-ulke-turkiye#:~:text=Avrupa%20Birli%C4%9Fi'nin%20(AB),hayat%C4%B1n%C4%B1%20kaybetti%C4%9Fi%20%C3%BClkeler%20s%C4%B1ralamas%C4%B1nda%20birinci.) (Erişim Tarihi: 11.05.2022)

Url 2: <https://hdr.undp.org/en/data> (Erişim Tarihi: 11.05.2022)

Yıldırım, S., Ertuğrul, HM., & Soytaş, U. (2015). Türkiye’de aylık istihdam serisinin durağanlığı: Geleneksel, yapısal kırılmalı ve mevsimsel birim kök test uygulamaları. *Anadolu Üniversitesi Sosyal Bilimler Dergisi*, 15(4), 91-102.

Garamond, 12 punto, iki yana hizalı bir şekilde metninizi yapıştınız.

Vâkıdî'nin Meğâzî İsimli Eserinde Tefsir Rivayetlerini Kullanma Yöntemi

Mustafa SOYCAN¹

Giriş

Bir metnin hangi dönemde ve şartlar altında ortaya çıktığını, kimlerle ve hangi sebeple alakadar olduğu bilmediğinde o metnin ne demek istediği tam olarak anlayamayız. Bu nedenle bir eserin, ne amaçla ve hangi şartlar altında yazıldığı; takip ettiği metot, üslup ve muhteva açısından değerlendirilmesi gereken bir durumdur.

Hız. Peygamber, insanlık tarihinin akışını değiştiren bir dinin peygamberidir. Risaletinden günümüze kadar insanlığın örnek almaya ve anlamaya çalıştığı yüce bir şahsiyettir. Bu nedenle O'nun hayatı ve mücadelesi her zaman merak ve ilgi konusu olmuştur. Hız. Peygamber tarihte ilk kez Araplar arasında siyasi birliği sağlamış ve onların dünya sahnesine çıkmasına neden olan evrensel değerlerin tebliğini tamamladıktan sonra da vefat etmiştir. Vefatını müteakip getirdiği mesajlar farklı kültür havzaları ve dinlerin bulunduğu dünyanın sair kısımlarında da yayılmaya başlamış, bu da onun hayatının ve getirdiği dinin anlaşılması için yoğun bir ilmi seferberlik başlatmıştır.

Allah Resûlü'nün hayatının Medine döneminde meydana gelen olayların merkezinde seriyeler ve gazveler yer almaktadır. Çünkü bunların İslam tebliğindeki etkisi ve siyasi birliğin oluşmasındaki merkezi konumları, O'nun hayatında olup biten diğer şeylerden daha fazla ilgi çekmiştir. Bu nedenle onun gazve ve seriyeleri hakkında müstakil eserler yazılmış ve hadis eserlerinde de müstakil bölümler ayrılmıştır.

Bu konuda telif edilen en önemli eserlerden birisi de Vâkıdî'nin *Meğâzî* isimli eseridir. Vâkıdî bu kaynak eserinde sadece Hız. Peygamber'in gazvelerine yer vermemiş aynı zaman bu gazveler hakkında nazil olduğunu veya bunlarla ilişkisini düşündüğü yaklaşık üç yüz elli kadar âyete de yer vermiştir ki bu, bir meğâzi eseri için oldukça yüksek bir sayıdır.

Vâkıdî, siret-nüzûl ilişkisini tespit etmemize yardımcı olabilecek bu rivayetleri naklederken hem dönemin ilim anlayışından faydalanmış hem de kendine özgü bazı metotlara yer vermiştir. Vâkıdî, bu eserinde konu bütünlüğünü sağlamak amacıyla İbn İshâk'ın yaptığı şekilde senetleri telif etmiştir. Bu nedenle eserindeki tefsir rivayetlerinin senetlerini tam olarak tespit etmek mümkün değildir.

Vâkıdî, senetleri birleştirerek vermesi nedeniyle, dönemindeki yaygın ilim anlayışıyla ters düşmüş, özellikle hadisçiler tarafından ağır ithamlara maruz kalmıştır. Bu nedenle onun eserleri ve kişiliği hakkında bazı ön kabuller oluşmuş, bu da onun eserinin değerinin yeterince fark edilmesine engel olmuştur.

Araştırmamızda Vâkıdî'nin bu eserinde yer verdiği tefsir rivayetlerinin tamamı göz önünde bulundurularak bir sonuca ulaşılmaya çalışılmıştır. Eserin telif amacı Hız. Peygamber'in yaşamının bir kısmını oluşturan savaşlar ve seriyelerden meydana geldiği için tefsir rivayetlerinin kullanılma yönteminin tespit edilmesi, eserden sağlıklı bir şekilde yararlanmayı kolaylaştıracağı kanaatindeyiz.

Vâkıdî'nin tefsir rivayetlerini naklederken izlediği yöntem tespit edildikten sonra konu hakkında verdiği bilgiler, ilk üç asrın tefsir rivayetlerine ve bunların yorumlarına yer veren Taberî'nin

¹ Dr. Milli Eğitim Bakanlığı, İslam Tarihi ve Sanatları, Ders Kitapları Yazarı, Orcid: 0000-0003-3619-0005

(ö. 310/923) *Câmi'u'l-beyân 'an te'vâli âyi'l-Kur'ân* adlı eserinde yer alan bilgilerle karşılaştırılmıştır. Taberî, Vâkıdî hakkındaki olumsuz yargılar nedeniyle tefsirinde onun hiçbir rivayetine yer vermemiştir. Bu yöntem seçilerek Vâkıdî hakkında hadisçilerin verdiği hükmün sıhhati de tespit edilmeye çalışılmıştır.

1. Vâkıdî'nin Hayatı ve Tarihçiliği

Ebû Abdillâh Muhammed b. Ömer b. Vâkıd el-Vâkıdî el-Eslemî el-Medenî, mevâlî bir ailenin çocuğu olarak (130/747) yılında Medine'de doğmuştur. İlmi çalışmalarına elli yaşına kadar Medine'de devam etmiş, Bağdat'ın ilim merkezi olması ve ilim adamlarının devlet erkânı tarafından himaye edilmesini nedeniyle buraya yerleşmiş, (180/796) hayatının sonuna kadar burada kadılık yapmıştır. (ö. 207/823)² Vâkıdî, Kur'ân ilimleri, hadis ve fıkıh, meğâzî ve tabakat gibi ilimlerle meşgul olmuştur.³

Vâkıdî, meğâzîye dair bilgileri; görgü tanıklarının yakınları olan sahabe çocuklarına, o dönemle ilgili kişilerin tanıklarına başvurarak ve olayların geçtiği yerleri gözlemleyerek elde etmiştir.⁴ Hadis âlimleri, Vâkıdî hakkında meçhul râvilerden münker hadis rivayet etmesi ve sık sık telifke başvurduğu iddiasıyla ağır eleştirilerde bulunmuşlardır.⁵ Bu nedenle kütüb-i sitte ve kütüb-i tis'a' müellifleri Vâkıdî'nin rivayetlerine yer vermemişlerdir. Vâkıdî'ye en ağır eleştiri Zehebî tarafından yapılmıştır. O, "Vâkıdî'nin güvenilir birisi olduğu hakkında âlimler arasında icmâ hâsıl olmuştur." hükmünü vermiştir. Fakat bütün âlimler Zehebî'yle aynı görüşte değildir. Bazı âlimler Vâkıdî'yi güvenilir bulmuş, bazıları da kararsız kalmıştır.⁶

Vâkıdî'nin meğâzî ve tarih gibi alanlarda rivayetlerinin alınabileceği fakat akaid ve fıkıh konusunda naklettiği bilgilere itibar edilmemesi gerektiği belirtilmiştir.⁷ Ayrıca Vâkıdî'nin rivayet ettiği hadislerin birçoğunun farklı lafız ve senetlerle sahih hadis kitaplarında yer aldığı tespitine de yer verilmiştir.⁸

2. Âyetlerin Nüzûl Sebeplerine Yer Vermesi

Kur'ân âyetlerinin tamamı herhangi bir sebeple ilişkili olarak inmemiştir. İslam âlimleri beş yüz kadar âyetin iniş sebeplerinin bulunduğunu ifade etmişlerdir. Esbâb-ı nüzûl tabiri belirli bir sebebe bağlı olarak inmiş âyetler için kullanılmaktadır. Her hangi bir âyetin ne zaman, nerede, hangi şartlar ve olayla ilgili olarak indirildiğini bilmek, ilahî maksada uygun şekilde anlaşılması; fikhî hükümlerin çıkarılması, teşri' hikmetinin kavranması, manaya delaleti kat'î olmayanların doğru bir şekilde yorumlanması ile âyet ve sureler arasındaki bağlamın tespit edilebilmesi açısından önemlidir.⁹ Vâkıdî, incelediğimiz eserde Hz. Peygamber döneminde meydana gelen olaylara ve

² Ebû Abdullah Muhammed b. Sa'd b. Menî'el-Kâtib el-Hâşimî el-Basrî el-Bağdâdî, *et-Tabakâtü'l-kübrâ*. (Kahire: Mektebetü'l-Hâncî, ts.) 7/605, 611; Bağdâdî, *Târîhu Bağdâd*, 3/4; Ramazan Şeşen, *Müslümanlarda Tarih Coğrafya Yazıcılığı*, (İstanbul: İsar Vakfı Yayınları,1998). 28.

³ İbn Sa'd, *et-Tabakâtü'l-kübrâ*, 7/603; Ebu Cafer Muhammed b. Cerîr et-Taberî, *Târîhu'l-Umem ve'l-Mülük*. (Beyrut: y.y. 1988). 4/436.

⁴ İbn Sa'd, *et-Tabakât*, 7/604; Ebû Bekr Ahmed b. Alî b. Sâbit el-Bağdâdî, *Târîhu Bağdâd*, (Beyrut: Dâru'l-Kütübî'l-İlmiyye, ts.). 3/6; Mustafa Fayda, "Vâkıdî", *Türkiye Diyanet Ansiklopedisi*, (İstanbul: TDV Yayınları, 2012). 42/471-475.

⁵ Ebû Abdillâh Muhammed b. İsmâil b. İbrâhîm el-Cu'fî el-Buhârî, *ed-Duafân's-Sağır*, thk. Mahmûd İbrahim Zâyid, Dâru'l-Va'î, Haleb 1396. 1/104; İbn Seyyidünnâs, Ebû'l-Feth Fethuddîn Muhammed b. Muhammed b. Muhammed el-Ya'merî, *Uyûnu'l-eser fî fînûnî'l-meğâzî ve's-şemâli ve's-siyer*, thk: Muhammed el-İd el-Hatrâvî-Muhyiddîn Mestû, Kahire: Mektebetü Dârî't-Turâs, 1992. 1/69-71; İmtiaz Ahmed, "Bir Muhaddis Olarak Vâkıdî", trc. Ramazan Özmen, *Yüzüncü Yıl Üniversitesi İlahiyat Fakültesi Dergisi*, 3 (2000). 434-438.

⁶ Ebu Abdillâh Muhammed b. Ahmed b. Osman ez-Zehebî, *Mizânü'l-İtidâl fî Nakdi'r-Ricâl*, thk. A. Muhammed Muavvid-A. Ahmed Abdulmevcûd-Abdulfettah Ebu Sünne, (Beyrut: Dâru'l-Kütübî'l-İlmiyye, 1995). 6/276; Şaban Öz, *İlk Siyer Kaynakları ve Müellifleri*, 389.

⁷ Abdurrahîm Arslan, "Uyûnü'l-Eser Yazarı İbn Seyyidünnâs'a Göre Vâkıdî'nin Güvenilirliği", *Harran İlahiyat Fakültesi Dergisi*, 23/39 (2018). 169.

⁸ Ridvan Yarba, "Cerh ve Ta'dil Âlimlerine Göre Vâkıdî", *Çukurova Üniversitesi İlahiyat Fakültesi Dergisi*, 14/2 (Temmuz-Aralık 2014). 143-166.

⁹ Muhsin Demirci, "Esbâb-ı nüzûl", *Türkiye Diyanet Ansiklopedisi*, (İstanbul: TDV Yayınları, 1995). 42/360-362.

bu olayların vahye konu olan kısımlarına yer vermesi nedeniyle yaklaşık olarak tekrarlarla beraber üç yüz elli kadar âyetin nüzûl sebebine yer vermiştir. Müellif, bu bilgileri Hz. Peygamber'in gazvelerine dair rivayetleri naklederken vermektedir. Bunların büyük bir kısmı, eserinde takip ettiği metodu gereği konunun sonunda "Konuyla ilgili nazil olan sure veya âyetler" başlığı altında yer almaktadır. Gerektiğinde ise aynı âyete konunun anlatımında da yer vermiştir. Çalışmamızda Vâkîdî'nin konu hakkında verdiği bilgiler, belli başlıklar altında sistematik bir şekilde tespit edilmeye çalışılmıştır.

2.1. Âyetin Kimler Hakkında Nerede Ne Zaman ve Nasıl Nazil Olduğunu Belirtmesi

Kureyşli yedi genç, Müslüman olduktan sonra babaları tarafından hapsedilmişlerdi. Bu gençler tereddüt içerisinde müşriklerle birlikte Bedir Savaşı'na katılmış ve savaş öncesi Müslümanların azlığını görünce "Dinleri bunları aldatmış." demişlerdir. "O sırada münafiklar ve kalpleri çürük olanlar, "Bunları dinleri aldatmış" diyorlardı. Oysa her kim Allah'a güvenir ve dayanırsa bilir ki O izâzet ve hikmet sahibidir." (Enfâl, 8/49.) âyeti bu yedi genç hakkında nazil olmuştur. Bu gençler Ebû Kays b. Velîd b. Muğîre, Ebû Kays b. Fâkih b. Muğîre, Hâris b. Zem'a, Ali b. Ümeyye b. Halef, As b. Münebbih b. Haccâc'dır. Vâkîdî, konuyla ilgili bir diğer rivayetinde şu bilgilere yer vermektedir: Hz. Peygamber Bedir'den Medine'ye dönerken, babaları tarafından hapsedildikleri için hicret edemeyen ve şüphelerini izale edemeyip müşriklerle birlikte Bedir'e katılıp öldürülen yedi kişi ile Mekke'de kalıp hicret etmeye imkân bulamayanlar hakkında (Nahl, 16/28-30.) âyetleri nazil olmuştur. Bunlar yedi kişiydi ve içlerinden İbn Ebû Habib ve Velîd b. Utbe, Mekke'de kalıp hicret edememiştir.¹⁰

Taberî konu hakkında şu bilgilere yer vermiştir: Mekke müşrikleri Bedir'e çıkmadan önce "Müslümanlara karşı yapılacak olan savaştan geri kalanların evlerini yıkıp mallarına el koyacağız." diyerek savaşa gitmek istemeyenleri tehdit etmişlerdir. Mekke müşriklerinin bu katı tavrından dolayı ailelerinden korktukları için Müslümanlıklarını gizleyip hicret edemeyen ayrıca kalplerindeki şüpheleri henüz giderememiş gençler de zorla bu sefere katılmışlardır. Bunlar, Bedir günü Müslümanların sayıca kendilerinden az olduklarını görünce (Enfâl, 8/49.) âyetinde dile getirilen tavrı sergilemişlerdir.¹¹ Savaşta bunlardan bazıları öldürülmüş, bazıları da esir alınmışlardır. Böylece Müslümanların "Savaşa zorla getirilip öldürülenler bizim kardeşlerimizdir. Onlar için Allah'tan bağışlanma dileyelim." demeleri üzerine (Nisâ, 4/97-99.) âyetleri nazil olmuştur.¹² Taberî'nin İbn İshâk'tan naklettiğine göre müşrikler safında savaşa katılan bu gençler şunlardır: Ali b. Ümeyye, Ebû Kays b. Fâkih, Zem'a b. Esved, Ebû'l-As b. Münebbih, İbn İshâk, beşincisinin ismini unuttuğunu söylemiştir.¹³

Taberî'nin İkrime'den naklettiği rivayete göre (Nahl, 16/28.) âyeti hicret etmeyip Mekke'de kalan ve Bedir Savaşı'na zorla götürülerek orada öldürülenler hakkında nazil olmuştur. Taberî, bu âyetin nüzûl sebebi hakkında yorum yapmamıştır.¹⁴ İbn Hişâm'ın rivayetine göre bunlar hakkında (Nisâ, 4/97.) âyeti nazil olmuştur. Hâris b. Zem'a b. Esved, Ebû Kays b. Fâkih b. Muğîre, Ebû Kays b. Velîd b. Muğîre, Ali b. Ümeyye b. Halef ve As b. Münebbih b. Haccâc bunlar arasındadır.¹⁵ Ayrıca İbn Hişâm ile Vâkîdî'nin konuyla ilgili rivayetlerini incelediğimizde bu beş kişinin isminin Bedir'de öldürülen yetmiş kişinin içerisinde yer aldığını görmekteyiz.¹⁶

Vâkîdî'nin (Enfâl, 8/49.) âyetiyle ilgili verdiği bilgilerle Taberî'nin verdiği bilgiler örtüşmektedir. Fakat Taberî, yaptığı işin doğası gereği bağlamı da dikkate alarak tevîl yaptığı için

¹⁰ Vâkîdî, *Meğâzî*, 1/ 71-74.

¹¹ Taberî, *Câmi'u'l-beyân 'an te'vîli âyi'l-Kur'an*, 11/226-228.

¹² Taberî, *Câmi'u'l-beyân 'an te'vîli âyi'l-Kur'an*, 7/380-386; 11/ 42, 46-47; 14/379- 380.

¹³ Taberî, *Câmi'u'l-Beyân 'an Te'vîli Âyi'l-Kur'an*, 7/386.

¹⁴ Taberî, *Câmi'u'l-beyân 'an te'vîli âyi'l-Kur'an*, 14/208-209.

¹⁵ İbn Hişâm, *es-Sîre*, 1/641.

¹⁶ Vâkîdî, *Meğâzî*, 1/147-152; İbn Hişâm, *es-Sîre*, 1-2/709-714.

(Nahl, 16/28.) âyeti hakkında Vâkıdî'nin naklettiği bilgiye yer vermiş ama âyeti bu olayla ilişkilendirmemiş, konu hakkında (Nisâ, 4/97-99.) âyetlerinin nazil olduğunu belirtmiştir. Bu da iki müellifin eserlerinde takip ettikleri yöntemin bir sonucudur. Taberî için tefsirde maksat asli anlamı tespit etmek, Vâkıdî için ise rivayetleri birleştirerek olayı anlatmaktır. Bu sonuç, Vâkıdî'nin tefsire dair rivayetlerinden yararlanırken, eserinin bütünü göz önünde bulundurulması gerektiğini ve tefsir kaynaklarıyla senkronize edilmesinin lüzumunu ortaya koymaktadır.

Vâkıdî, âyetin hangi şartlar altında nazil olduğuna dair de rivayetlere yer vermektedir: Hz. Ömer, Uhud günüyle ilgili şöyle bir hatırasını anlatmıştır: Şeytan o gün “Muhammed öldürüldü!” diye bağırınca bir dağ keçisi gibi dağa tırmandım. Hz. Peygamber'in yanına geldiğimde O, “*Muhammed yalnızca bir elçidir. Ondan önce de elçiler gelip geçti...*” (Âl-i İmrân, 3/144.) âyetini okuyordu.¹⁷ Uhud Gazvesi'nde Müslümanlar dağılmaya başlayınca Mus'ab b. Umeyr sancağı kaldırdı ve sıkıca tuttu. Müşriklerden İbn Kamîc, onun sağ kolunu kesti. Bu esnada Mus'ab “*Muhammed yalnızca bir elçidir. Ondan önce de elçiler gelip geçti.*” (Âl-i İmrân, 3/144.) âyetini okuyordu. Sancağı sol eline alınca o eli de kesildi. Mus'ab bu kez üzerine kapanarak sancağı korumaya çalıştı, o yine “*Muhammed yalnızca bir elçidir. Ondan önce de elçiler gelip geçti.*” (Âl-i İmrân, 3/144.) âyetini okuyordu.¹⁸

2.2. Âyetlerin Sebeb-i Nüzûlü Hakkında Tercih Yapması

Vâkıdî, konuyla ilgili haberlerin senetlerini değerlendirerek tercihini ortaya koymuştur. O, konuyla ilgili farklı rivayetleri yer yer tartışarak kanaatini belirtmiştir. Bu yaklaşımı İslâm dünyasındaki tenkidî tarih anlayışının ilk örneklerindedir.¹⁹ Siyer yazımındaki önemli müelliflerden İbn İshâk, tercih ettiği haberi zikretmiş, tercih yapamadığı durumlarda ise farklı rivayetleri nakletmiş ve “Allah en doğrusunu bilir” diyerek tercihi okuyucuya bırakmıştır. Vâkıdî ise bu ifadeyi kullanmamış, iki haber karşısında ya tercihte bulunmuş ya da sessiz kalmayı tercih etmiştir.²⁰

Henek kuşatması esnasında Kurayza Yahudileri anlaşmayı bozarak Hz. Peygamber'e ihanet etmiştir. Bunun üzerine Hz. Peygamber Kurayza'yı kuşatmış, zor durumda kalan Yahudiler Hz. Peygamber'den durumlarını istişare etmek üzere anlaşmalılar Ebû Lübâbe b. Münzîr'le görüşmek istemişlerdir. Hz. Peygamber'in izni ile Kurayza ile görüşen Ebû Lübâbe bu görüşme esnasında Müslümanlara ihanet etmiştir. Yaptığından pişman olan Ebû Lübâbe hakkında “*Bir başka grup var ki, onlar iyi işe bir de kötü iş karıştırdıktan sonra günahlarını itiraf etmişlerdir. Umulur ki Allah onların tövbesini kabul eder. Şüphesiz Allah çok esirgeyici, çok bağışlayıcıdır.*” (Tevbe, 9/102.) âyeti nazil olmuştur. Diğer bir rivayete göre onun hakkında “*Ey iman edenler! Allah ve resulüne karşı hainlik etmeyin, size bırakılan emanetlere de bile bile hıyanet etmeyin.*” (Enfâl, 8/27.) âyeti nazil olmuştur. Bir diğer bir rivayete göre ise “*Ey peygamber! Kalpleri inanmadığı halde ağızlarıyla “iman ettik” diyenlerden ve yahudilerden küfürde yarışanlar seni üzmesin.*” (Mâide, 5/4.) âyeti nazil olmuştur. Vâkıdî'ye göre Ebû Lübâbe hakkında (Tevbe, 9/102.) âyeti nazil olmuştur ve rivayetlerin en doğrusu budur. Vâkıdî, Tebuk seferi hakkında nazil olan âyetlere yer verdiği kısımda da bu âyetin Ebû Lübâbe hakkında nazil olduğunu nakletmektedir.²¹ Ayrıca Vâkıdî, “*Ey iman edenler! Allah ve resulüne karşı hainlik etmeyin, size bırakılan emanetlere de bile bile hıyanet etmeyin.*” (Enfâl, 8/27.) âyetinin Mekke'nin fethi için yapılan hazırlıkları Mekke müşriklerine gizlice haber vermek isteyen Hâtib b. Ebû Beltea hakkında nazil olduğunu naklederek tercihindeki tutarlılığını ortaya koymuştur.²²

Taberî, (Tevbe, 9/102.) âyetinin Ebû Lübâbe'nin Kurayza Yahudilerine kalelerinden indikleri takdirde Hz. Peygamber'in haklarında ölüm cezası vereceğini söylemesi ve pişmanlığının ifadesi olarak kendini mescidin direğine bağlaması üzerine nazil olduğuna dair rivayetlere yer vermiştir. Fakat Taberî, bu âyetin Tebuk seferine katılmayan Ebû Lübâbe ve diğerleri hakkında

¹⁷ Vâkıdî, *Meğâzî*, 1/295, 321-322.

¹⁸ Vâkıdî, *Meğâzî*, 1/239.

¹⁹ Mustafa Fayda, “Vâkıdî”, *Türkiye Diyanet Ansiklopedisi*, (İstanbul: TDV Yayınları, 2012). 42/471-475.

²⁰ Şaban Öz, *İlk Siyer Kaynakları ve Müellifleri*. (Ankara Üniversitesi Sosyal Bilimler Enstitüsü, Doktora, 2006), 415.

²¹ Vâkıdî, *Meğâzî*, 2/509-510; 3/1073.

²² Vâkıdî, *Meğâzî*, 3/797-798.

nazil olduğunu belirtmiştir. Bu görüşüne, âyette günahlarını itiraf edenler hakkında çoğul bir sigânın kullanılmış olmasını ve âyetin Tebük seferi hakkında nazil olduğuna dair tefsirciler arasında icmânın olmasını delil göstermiştir.²³ İbn Hişâm Tebük seferiyle ilgili âyetlere yer verdiği bölümde bu âyetin Tebük seferine katılmayanlar hakkında nazil olduğunu, Benî Kurayza kuşatması bahsinde ise Ebû Lübâbe hakkında nazil olduğunu nakletmektedir.²⁴

Tebük Seferi'ne katılmak isteyip de imkânı olmayan yedi sahabe -bunlara bekkâûn (ağlayanlar) denilmiştir- Resûlullah'a gelerek binek istemişlerdir. Resûlullah onlara Kur'ân'da dile getirildiği üzere "Kendilerine binek sağlaman için sana gelip de, 'Sizî bindirecek bir şey bulamıyorum' diye cevap verdiğiniz zaman, harcayacak bir şey bulamamanın üzüntüsünden gözyaşları dökerek geri dönenlere de günah yoktur." (Tevbe, 9/92.) demiştir. Bu yedi kişi Sâlim b. Umeyr, Haremî b. Amr, Ulbe b. Zeyd, Ebû Leylâ Abdurrahman b. Ka'b, Amr b. Utbe, Seleme b. Sahr ve İrbâd b. Sâriye es-Sülemî'dir. Vâkıdıye göre en doğru olanı budur. Bu yedi kişinin içinde Abdullah b. Muğaffil el-Müzenî ve Amr b. Avf el-Müzenî'nin de olduğu söylenmiştir. Vâkıdî, bu bilgiye Tebük Seferi öncesindeki gelişmeler bölümünde yer vermektedir.²⁵ Tebük Seferi hakkında nazil olan âyetlerin tamamına topluca yer verdiği kısımda ise bu âyetin, pişmanlıktan ağlayan şu yedi kişi hakkında nazil olduğunu nakletmektedir: Ebû Leylâ el-Mâzinî, Seleme b. Sahr el-Mâzinî, Sa'lebe b. Ganeme el-Eslemî, Ulbe b. Zeyd el-Hârisî, İrbâd b. Sâriye es-Sülemî, Abdullah b. Amr el-Müzenî ve Sâlim b. Umeyr el-Amrî'dir. Vâkıdî, burada âyet hakkında her hangi bir yorumda bulunmamıştır.²⁶

Taberî'ye göre bu âyet imkânsızlıktan dolayı Tebük Seferi için bir şeyler yapamayıp üzüntülerinden ağlayarak geri dönen kimseler hakkında nazil olmuştur. Bir görüşe göre bunlar Müzeyne ve Benî Mukarrin kabilelerindendir ve İrbâd b. Sâriye bunlardandır. Diğer bir görüşe göre bunlar farklı kabilelerden yedi kişidir ve bunlar Sâlim b. Umeyr, Hâramî b. Amr, Ebû Leyla Abdurrahman b. Ka'b, Selmân b. Sahr, Ulbe b. Zeyd, Amr b. Ganeme ve Abdullah b. Amr el-Müzenî'dir.²⁷

2.3. Aynı Âyetle İlgili Birden Çok Nüzûl Sebebine Yer Vermesi

Vâkıdî'nin rivayetine göre "(Resûlüm!) Bu işte senin yapacağın bir şey yok. Allah ya onların tövbelerini kabul eder veya onları cezalandırır. Çünkü onlar zalimlerdir." (Al-i İmrân, 3/128.) âyetinde kastedilenler Uhud Savaşı'nda mağlup olanlardır. Bu âyetin Hz. Hamza hakkında nazil olduğu da nakledilmiştir. Allah Resûlü, Uhud Savaşı'nda Hz. Hamza'ya müşriklerin yaptığı müsleyi (organların kesilmesi) görünce "Bende onlara müsle yapacağım" demesi üzerine bu âyet nazil olmuştur. Diğer bir rivayete göre de bu âyet, müşriklerin kendisine ok atmaları üzerine Allah Resûlü'nün "Peygamberlerine bunu yapan kavim nasıl iflah olur?" demesi üzerine nazil olmuştur.²⁸ Vâkıdî bu rivayetler hakkında her hangi bir değerlendirme yapmamıştır.

Taberî konu hakkında şu bilgileri vermektedir: Uhud Savaşı'nın kızıştığı anlarda Utbe b. Ebû Vakkâs attığı taşla Hz. Peygamber'in dişlerini kırmış, yüzünü ve dudaklarını yaralamıştır. Bunun üzerine Hz. Peygamber "Kendilerini Allah'a davet eden peygambere bunu yapan bir kavim nasıl hidayete erer?" diyerek beddua etmek isteyince (Âl-i İmrân, 3/128.) âyeti nazil olarak haklarındaki hükmü Allah'ın vereceğini bildirmiştir.²⁹ Tefsircilerden bazılarının göre ise Hz. Peygamber "Allah'ım! Ebu Süfyân'a lanet et. Hâris b. Hişâm'a lanet et. Safvan b. Ümeyye'ye lanet et." diye dua ediyordu. Yine Resûlullah, sabah namazında rükûdan kalkınca "Allah hamd edenin hamdini işitir. Hamd sanadır." der, sonrada ayakta iken "Allah'ım! Ayyaş b. Ebû Rebîa'yı, Seleme b. Hişâm'ı, Velîd b. Velîd'i kurtar. Allah'ım! Zayıf ve yardıma muhtaç Müslümanları kurtar.

²³ Taberî, *Câmi'u'l-beyân 'an te'vîli âyi'l-Kur'an*, 11/651-658.

²⁴ İbn Hişâm, *es-Sîre*, 3-4/237-238, 553-554.

²⁵ Vâkıdî, *Meğâzî*, 3/993-994.

²⁶ Vâkıdî, *Meğâzî*, 3/1024.

²⁷ Taberî, *Câmi'u'l-beyân 'an te'vîli âyi'l-Kur'an*, 11/624-627.

²⁸ Vâkıdî, *Meğâzî*, 1/320.

²⁹ Taberî, *Câmi'u'l-beyân 'an te'vîli âyi'l-Kur'an*, 6/43-48.

Allah'ım! Mudar'ın sıkıntısını artır. Yusuf ailesinin başına gelen kıtlık gibi onları da kıtlığa maruz bırak. Allah ve Resûlü'ne isyan eden Lihyan, Ri'le, Zekvan ve Usayye'ye lanet et.” diye beddua ediyordu. Bu âyetin nazil olması üzerine Resûlullah bu şekilde dua etmeyi terk etmiştir. Taberî'nin konuyla ilgili bir diğer rivayetine göre Hz. Peygamber Bi'ru Maûne'de arkadaşlarına yapılanlardan dolayı beddua etmeye başlamış, bu âyet nazil olduktan sonra beddua etmeyi bırakmıştır.³⁰ Taberî, âyetle ilgili rivayetler hakkında tercihte bulunmamış, âyeti umumi bir şekilde yorumlamıştır. Buhârî, konuyla ilgili üç farklı rivayete yer vermiştir. İlk rivayete göre Uhud Savaşı'nda yaralanan Resûlullah'ın “Peygamberlerine bunu yapan bir kavim nasıl kurtulur.” demesi üzerine, ikinci rivayette Resûlullah'ın sabah namazının son rekâtında rükûdan kalktıktan sonra “Allah hamd edenin hamdini iştir.” dedikten sonra “Allahım! Filan kimseye, filan kimseye lanet et.” demesi üzerine, son rivayetine göre ise Resûlullah'ın Safvân b. Ümeyye, Süheyl b. Amr ve Hâris b. Hişâm'a beddua etmesi üzerine nazil olmuştur. İbn Hişâm ve İbn Sa'd'ın rivayetlerine göre de bu âyet Uhud Savaşı'nda Resûlullah'ın yaralanması üzerine nazil olmuştur.³¹

2.4. Nüzûl Sebebi Hakkında Çelişkili Bilgiler Vermesi

Vâkıdî'nin verdiği bilgiye göre (Enfâl, 8/17.) âyetinin “*Savaşta onları siz öldürmediniz, onları Allah öldürdü...*” kısmının nüzûl sebebi şu olaydır: Resûlullah'ın ashabından bazıları Bedir Savaşı'nda “Filanı ben öldürdüm” diyordu. Bir diğer rivayete göre Resûlullah müşriklerin üzerine bir avuç toprak atınca Allah “*Savaşta onları siz öldürmediniz, onları Allah öldürdü...*” (Enfâl, 8/17.) buyurmuştur. Bu âyette geçen “*Bunu da müminlere kendinden güzel bir lütufta bulunmuş olmak için yaptı. Allah her şeyi iştikte, her şeyi bilmektedir.*” ifadesi, Allah'ın Bedir günü müminlere yaptığı yardımdan bahsetmektedir.³² Vâkıdî'ni Zührî'den naklettiği bir diğer rivayete göre ise Uhud Savaşı'nda Übey b. Halef atını mahmuzlayarak Resûlullah'a yaklaşınca sahabiler onu öldürmek istemişler fakat Resûlullah onu kendisine bırakmalarını istemiş ve mızrağıyla onu yaralamıştır. Übey b. Halef, Mekke'ye dönerken ölmüş, bunun üzerine “*Savaşta onları siz öldürmediniz, onları Allah öldürdü; (oku) attığında da sen atmadın, Allah attı...*” (Enfâl, 8/17.) âyeti nazil olmuştur.³³ Vâkıdî, bu iki rivayet hakkında görüş belirtmemiştir.

Taberî, konuyla ilgili şu bilgilere yer vermiştir: Hz. Peygamber, Bedir günü savaş başlayınca bir avuç taş (toprak) alarak “yüzleriniz çirkinleşsin” diyerek müşriklerin üzerine atmıştır. Taşların müşriklere isabet etmesiyle bir kısmı öldürülmüş, bir kısmı da esir alınmıştır. Müslümanların galibiyetinde önemli bir rol oynayan bu ilahi yardım (Enfâl, 8/17.) âyetiyle dile getirilmiştir. Konuyla ilgili bir diğer rivayete göre “*Savaşta onları siz öldürmediniz.*” ifadesi sahabilerin “şunu ben öldürdüm” demeleri üzerine nazil olmuştur. “*Attığın zaman da sen atmadın.*” ifadesi ise Hz. Peygamber'in düşmanlarının üzerine çakıl taşlarını atmasını söz konusu etmektedir.³⁴

Taberî konu hakkında bir diğer bilgiyi şu yorumla birlikte vermektedir: Bu konuyla ilgili nakledilen bilgilerin hilafına Zührî'nin şöyle bir rivayeti bulunmaktadır: “*Attığın zaman da sen atmadın, fakat Allah attı...*” (Enfâl, 8/17.) Übey b. Halef el-Cümâhî bir parça kemiği ufaladıktan sonra Hz. Peygamber'e “Bu çürümüş kemiği Allah mı diriltecek?” demiş, Hz. Peygamber de ona “Allah o kemiği diriltecek, seni de öldürecek, sonra da seni cehenneme sokacak” demiştir. Uhud günü Übey b. Halef el-Cümâhî'nin “Muhammed'i görürsem onu öldüreceğim” sözlerini işiten Hz. Peygamber “Allah'ın izniyle onu ben öldüreceğim” demiştir. Hz. Peygamber savaşın en kritik anında kendisini öldürmeye yeltenen Übey b. Halef el-Cumâhî'yi yaralamış, Mekke'ye dönerken aldığı yaradan dolayı yolda ölmüştür.³⁵ Vâkıdî'nin konuyla ilgili tüm rivayetlerine Taberî de yer vermiş fakat rivayetlerin nakil sürecinde bazı değişikliklere maruz kaldığını söyleyebiliriz.

³⁰ Taberî, *Câmi'u'l-beyân 'an te'vîli âyi'l-Kur'an*, 6/42-49.

³¹ Buhârî, *Kitâbu'l-Meğâzî*, 21; İbn Hişâm, *es-Sîre*, 3-4/79-80; İbn Sa'd, *Tabakât*, 2/42.

³² Vâkıdî, *Meğâzî*, 1/132-133.

³³ Vâkıdî, *Meğâzî*, 1/250.

³⁴ Taberî, *Câmi'u'l-beyân 'an te'vîli âyi'l-Kur'an*, 11/81-87.

³⁵ Taberî, *Câmi'u'l-Beyân 'an Te'vîli Âyi'l-Kur'an*, 6/100-101; 11/87; Vâkıdî, *Meğâzî*, 1/250.

Hiz. Peygamber, Bedir günü ordusunu savař konumuna geçirdikten sonra Allah'a dua etmiştir. “Rabbinizden yardım dilediğiniz zamanı hatırlayın. Hemen size, “Meleklerden peři peřine gelen binlik kuvvetlerle ben size yardım edeceğim” diye cevap verdi.” (Enfâl, 8/9.) âyeti onun bu duasını dile getirmektedir.³⁶ Hiz. Peygamber'e Uhud Savařı için yola çıkmadan önce “Hemen size, “Meleklerden peři peřine gelen binlik kuvvetlerle ben size yardım edeceğim” diye cevap verdi.” (Enfâl, 8/9.) âyeti nazil olmuştur.³⁷ Vakıdî bu iki rivayete farklı konuların anlatımında yer vermiş ve rivayetler hakkında tercih yapmamıştır.

Taberî konu hakkında řu bilgileri vermektedir: Mekke müşrikleri Bedir'e gurur ve kibir içinde gelmişlerdir. Onların bu tavrına karşı Hiz. Peygamber “Allah'ım! Seni ve Resûlü'nü yalanlayan Kureyř, gurur ve kibir içinde geldi. Bugün az sayıdaki Müslüman topluluęu helak edersen yeryüzünde artık sana ibadet edilmez. Bana vermiş olduęun sözünü yerine getirmeni istiyorum.” diye dua etmiştir. Onun bu duası üzerine (Enfâl, 8/9.) âyeti nazil olmuştur.³⁸ Uhud Savařı öncesi Müslümanlar Bedir'de olduęu şekilde meleklerin kendilerine yardım edip etmeyeceklerini sormaları üzerine (Âl-i İmrân, 3/124-125.) âyetleri nazil olmuştur. Bu âyetlerin nüzûl sebebi hakkında müfessirler farklı görüşler ortaya koymuşlardır. Bazılarına göre âyetlerde Bedir Savařı'nda Müslümanlara önce bin melek, sonra üç bin melek, daha sonra da beř bin melek ile yardım edildięi dile getirilmektedir. Bir kısım müfessire göre Allah'tan sakınmaları hâlinde, Müslümanlara önce üç bin, sonra da niřanlı beř bin melek ile Uhud Savařı'nda yapılacak yardım vaadi dile getirilmektedir. Müslümanlar bu savařta geri çekildikleri için melekler yardıma gelmemiştir. Taberî'nin İbn Zeyd'den naklettięi bilgiye göre ise sahabeler, Uhud öncesi Hiz. Peygamber'e gelerek “Allah Bedir'de yardım ettięi gibi yine yardım edecek mi?” diye sormaları üzerine Allah Resûlü onlara (Enfâl, 8/9.) âyetini hatırlatmıştır. Taberî'ye göre ise bu âyetler Bedir Savařı hakkında nazil olmuş, ama Müslümanların Bedir Savařı'nda üç bin melek ile veya beř bin melek ile desteklendiklerine veya desteklenmediklerine dair sahih bir rivayet söz konusu değildir. Müslümanların Bedir'de ise bin melek ile desteklendięi (Enfâl, 8/9.) âyetiyle sabittir.³⁹

Vâkıdî'nin naklettięi bilgilere Taberî de yer vermekte, fakat Taberî âyetin Bedir Savařı'nda nazil olduęunu, Uhud Savařı öncesi ise Hiz. Peygamber'in aynı âyeti hatırlattığını belirterek rivayetler arasında ihtilafa yer vermemiştir. Bu da onun tefsir anlayışının bir sonucudur denebilir.

2.5. Âyetleri Nüzûl Sebebi Dışında Bir Olayla İliřkilendirmesi

Vâkıdî'nin rivayetine göre Uhud Savařı'nda Sümeyrâ bt. Kays'ın iki oęlu şehit olmuş, bu kadın sahabe olanları duyunca ilk önce Resûlullah'ın hayatta olup olmadığını sormuş, Hiz. Peygamber'i sağ olarak görünce “Sen hayatta olduęun sürece her türlü musibet hafif gelir” demiştir. Sümeyrâ iki oęlunun cenazesini Medine'ye götürürken Hiz. Aiře ile karşılaşmış, Hiz. Aiře'nin kendisine arkasında ne olduęunu sorması üzerine Sümeyrâ “Allah müminlerden şehitler edinmiştir.” “Allah inkârcuları, hiçbir řey elde edemedi, kin ve öfkeleri ile geri çevirdi. Allah'ın desteęi müminler için yeterlidir. Allah güçlüdür, üstündür.” (Ahzâb, 33/25.) demiştir.⁴⁰ Hendek günü müşrikler kuřatmayı kaldırıp geri dönünce Allah müminlere kâfi gelmiştir. (Ahzâb, 33/25.) âyeti bunu anlatmaktadır.⁴¹

Taberî ise bu âyeti řu şekilde yorumlamıştır: Müřrik Araplar ve Yahudiler, Hendek Savařı'nda o güne kadar Müslümanlara karşı oluřturdukları en büyük askeri güçle saldırımlarına karşın “Allah inkâr edenleri, hiçbir hayra ulařmaksızın kin ve öfkeleriyle geri çevirdi.” (Ahzâb, 33/25.) âyetinde belirtildięi üzere hiçbir başarı kazanamadan geri dönmüşlerdir. Kuřatmanın en zorlu gününde Hiz. Peygamber ve arkadaşları öğle, ikindi, akşam ve yatsı namazlarını kılamamışlar, geceleyin (Ahzâb, 33/25.) âyetinin nazil olması sonrası kılabilmişlerdir.⁴²

³⁶ Vâkıdî, *Meğâzî*, 1/56.

³⁷ Vâkıdî, *Meğâzî*, 1/320.

³⁸ Taberî, *Câmi'u'l-beyân 'an te'vîli âyi'l-Kur'ân*, 11/51-53.

³⁹ Taberî, *Câmi'u'l-beyân 'an te'vîli âyi'l-Kur'ân*, 6/25-29.

⁴⁰ Vâkıdî, *Meğâzî*, 1/292.

⁴¹ Vâkıdî, *Meğâzî*, 1/473-474.

⁴² Taberî, *Câmi'u'l-beyân 'an te'vîli âyi'l-Kur'ân*, 11/ 69-70.

Vâkıdî'nin konu hakkında vermiş olduğu bilgilerde açıkça bir çelişki bulunmaktadır. Çünkü âyet, Hendek Savaşı'yla ilgili bilgilerin yer aldığı ve ismini bu olaydan alan Ahzâb suresinde yer almaktadır. Bu âyeti Uhud Savaşı'yla ilişkilendirmek anakronizmden başka bir şey değildir.

3. Âyetlerin Tefsirine Yer Vermesi

Kur'an'ın yorumladığı ve değerlendirmede bulunduğu olay ve kişiler, ilk muhatapları tarafından bilindiği için çoğu zaman açıkça belirtilmemiştir. Çünkü ilk muhatapları Kur'an'ın hem dilini, hem de bağlamını bildikleri için Kur'an'ın tarih ve zaman boyutunu doğru bir şekilde anlamışlardır. Hz. Peygamber'in vefatı sonrası İslam'ın Arap yarımadası dışına yayılması, farklı kültürlerle karşılaşması ve Kur'an'ın ilk muhataplarının vefatı sonrası dolaylı muhatapları, Kur'an'ın kendisine değindiği kişiler, olaylar ve nedenler hakkında bilgi sahibi olmak için tefsir faaliyetlerine başlamışlardır. Çalışmamıza konu olan Vâkıdî'nin sahabeyi gören ikinci nesil tâbîinden bazılarıyla aynı dönemde yaşaması nedeniyle Kur'an'ın tefsirine dair verdiği bilgiler önem arz etmektedir. Bu aynı zamanda yaşadığı dönemde Kur'an'ın muhataplarının Kur'an'ı anlamak için siyer, tefsir ve hadis gibi ilimlere gereksinim duyduklarının da bir göstergesidir.

Vâkıdî, biz dolaylı muhataplar için birçok âyetin tarihsel ve metin içi bağlamını tespit etmemize yardımcı olacak tefsir rivayetlerine yer vermektedir. O, bu bilgileri dönemindeki ilmi çalışmalarda esas alınan yöntemlerden ve kendi özgün yaklaşımından hareketle bir araya getirmiştir. Vâkıdî, bazen farklı surelerde yer alan âyetleri aynı şekilde tefsir etmiş, bazen aynı âyeti farklı yerlerde farklı bir şekilde tefsir etmiştir. Bazen de konuyla ilgili âyete başka bir konunun anlatımında yer vermiştir. Ayrıca âyette kimin ve kimlerin kastedildiğini ve hangi olaya işaret edildiğine dair de birçok rivayete yer vermiştir. Çoğu zaman da âyetin tamamını detaylı bir şekilde tefsir etmiştir.

3.1. Âyetlerin Detaylı Tefsirine Yer Vermesi

Batn-ı Nahle Seriyesi'nde Mekke müşriklerinden Amr b. Hadramî'nin Müslümanlar tarafından öldürülmesine müşrikler “Muhammed, haram kılmasına rağmen haram aylarda kan dökmeyi ve ganimet elde etmeyi helal kıldı” diyerek tepki göstermişler, bunun üzerine “*Sana haram aylardan soruyorlar...*” (Bakara, 2/217.) âyeti nazil olmuştur. Bu âyetle Allah, haram aylarla ilgili hükmün değişmediğini ve uygulamanın eskisi gibi devam ettiğini bildirmiştir. Ayrıca bu âyette Allah onlara şu mesajları da vermiştir: İnsanları Allah yolundan alıkoymak, Allah'ı inkâr etmek, hicrete ve Kâbe'yi tavaf etmeye engel olmak, haram aylarda savaşmaktan daha büyük bir günahdır. Allah bir diğer âyette “*Fitne öldürmekten daha kötüdür...*” (Bakara, 2/191.) buyurmuştur. Bu âyette geçen “fitne” kelimesinden maksat, Kureys'in İsâf ve Nâile putlarıdır.⁴³

Benî Nadîr Kuşatması esnasında Hz. Peygamber, bu kabileye ait hurma ağaçlarının kesilmesini emretmiş ve bunu yapmaları için Abdullah b. Selâm ve Ebû Leylâ el-Mâzinî'yi görevlendirmiştir. Yahudiler Müslümanların bu yaptıklarına karşı “Sizler Müslüman olduğunuz için hurma ağaçlarını kesmeniz caiz değildir.” şeklinde tepki gösterince Müslümanlar arasında görüş ayrılıkları ortaya çıkmıştır. Hz. Peygamber'in bu emrinin Allah'ın rızasına uygun olduğu “*Herhangi bir hurma ağacını kesmeniz de kökleri üzerinde ayakta bırakmanız da Allah'ın izniyledir ve bu, yoldan çıkmışların burunlarını sürtmesi içindir.*” (Haşr, 59/5.) âyetinde bildirilmiştir. Bu âyette yer alan “*Herhangi bir hurma ağacını kesmeniz...*” ifadesi ağaçların çeşitlerine ve Abdullah b. Selâm'ın kestigi levn hurmalarına; “*kökleri üzerinde ayakta bırakmanız da Allah'ın izniyledir...*” ifadesi Ebû Leylâ'nın kestigi acve hurmaları, “*...ve bu, yoldan çıkmışların burunlarını sürtmesi içindir.*” ifadesi ise Benî Nadîr'i kastetmektedir. Vâkıdî, bu âyete hem kuşatma esnasındaki gelişmelere yer verdiği kısımda hem de konu hakkında nazil olan âyetlere yer verdiği son kısımda değinmiştir. İlk kısımda tartışmalara dair bilgi vermemiş, ikinci kısımda ise bu bilgiye yer vermiştir.⁴⁴ Bu da Meğâzî'den yararlanırken bütünü göz önünde bulundurulması gerektiğini göstermektedir.

⁴³ Vâkıdî, *Meğâzî*, 1/18, 131-135.

⁴⁴ Vâkıdî, *Meğâzî*, 1/372-374, 380-381.

Taberî konuyla ilgili şu bilgilere yer vermektedir: Hz. Peygamber Benî Nadîr'i kuşatınca onların hurma ağaçlarını kestirmiştir. Hz. Peygamber'in bu tavrı karşısında Yahudiler "Sen, insanlara bozgunculuk yapmayı yasaklar ve bunu yapanları ayıplarken hurma ağaçlarını kestiriyorsun. Bu nasıl bir şey!" şeklinde tepki göstermişlerdir. Müslümanlardan bir kısmının hurma ağaçlarının ganimet malı olması nedeniyle, bir kısmı da fitneye sebep olur endişesiyle kesilmesine karşı çıkmaları sonucu (Haşr, 59/5.) âyeti nazil olarak Hz. Peygamber'in hurma ağaçlarını kestirmesinin bir mahzuru olmadığını bildirmiştir.⁴⁵ Taberî, kesilen hurma ağaçlarının özelliğiyle ilgili ise şu bilgileri nakletmiştir: Bazıları, âyetin acve hurması dışındaki bütün hurma çeşitlerini, bazıları bütün hurmaları, Süfyân-ı Sevri ise hurmaların en güzelini dile getirdiğini söylemiştir. Taberî'ye göre burada herhangi bir hurma çeşidinden değil, tüm hurmalardan bahsedilmektedir.⁴⁶

Vâkıdî, eserin konusuyla doğrudan ilgisi olmamasına rağmen Uhud Savaşı hakkında naklettiği âyetlerle aynı siyapta yer alan "Ey iman edenler! Kat kat faiz yemeyin. Allah'a itaatsizlikten sakının ki kurtuluşa eresiniz." (Âl-i İmrân, 3/130.) âyeti hakkında şu bilgilere yer vermiştir: Câhiliye döneminde borcun ödeme zamanı gelince borçlunun ödeme imkânı yoksa hak sahibi alacağının vadesini uzatarak kat kat alırdı.⁴⁷ Taberî'ni bu âyetle ilgili yorumu da Vâkıdî'yle benzerlik göstermektedir. O, âyeti şu şekilde yorumlamıştır: Câhiliye'de borçlu bir kimse, borcunun vadesi gelince borçlusuna giderek "Borcumu ertele ki ben de senin malını artırayım" diyerek karşılıklı olarak anlaşılardı. İşte İslâm'ın yasakladığı kat kat faizden maksat budur.⁴⁸

Vâkıdî'ye göre (Âl-i İmrân, 3/133.) âyetindeki "Rabbiniğin mağfretine mazhar olmak için yarışın." ifadesinden maksat, imamla birlikte alınan ilk tekbirdir. "... Gökler ve yer kadar geniş olan cennete girmek için yarışın!" denilmiştir ki cennet dördüncü semadadır.⁴⁹ Taberî'nin eserinde Vâkıdî'nin verdiği bu bilgiler yer almamaktadır.⁵⁰

3.2. Farklı Surelerdeki Âyetleri Aynı Şekilde Tefsir Etmesi

Vâkıdî, Batn-ı Nahle Seriyesi'ni anlatırken "Fitne öldürmekten daha kötüdür..." (Bakara, 2/191.) âyetine yer vermiş ve burada geçen "fitne" kelimesinden maksadın Kureyş'in İsâf ve Nâile putları olduğunu ifade etmiştir. Bedir Savaşı hakkında nazil olan Enfâl suresindeki âyetleri ve tefsirlerini naklederken de "Fitne ortadan kalkıncaya ve dinin tamamı Allah için oluncaya kadar onlarla savaşın." (Enfâl, 8/39.) âyetindeki "fitne" ifadesini de İsâf ve Nâile putlarına tapınma sona erinceye kadar onlarla savaşın şeklinde tefsir etmiştir.⁵¹

Taberî, (Bakara, 2/191) âyetindeki "fitne" kelimesini "Allah'a ortak koşmak öldürmekten daha kötüdür. Mümin, diniyle sınılandıktan sonra dininden dönüp Allah'a ortak koşarsa bu durum onun dini üzere öldürülmesinden daha kötü ve daha zararlıdır." şeklinde; (Enfâl, 8/39.) âyetini ise Müslümanlara, Mekke müşriklerinin kendilerine uyguladıkları baskı, şiddet ve şirk sona erinceye kadar onlara karşı savaşmaları emredildiği şeklinde tevîl etmiştir. Taberî'nin Mücâhid'den naklettiği rivayet göre de fitneden maksat İsâf ve Nâile putlarıdır.⁵²

3.3. Aynı Âyeti Farklı Yerlerde Aynı Şekilde Tefsir Etmesi

Vâkıdî, "Eğer bir topluluğun antlaşmayı bozacağından endişe edersen antlaşmayı derhal sona erdirdiğini onlara açıkça bildir. Allah abdini bozanları asla sevmez." (Enfâl, 8/58.) âyetine hem Bedir Gazvesi'ni

⁴⁵ Taberî, *Câmi'u'l-beyân 'an te'vîli âyi'l-Kur'ân*, 22/508-511.

⁴⁶ Taberî, *Câmi'u'l-beyân 'an te'vîli âyi'l-Kur'ân*, 22/506-509.

⁴⁷ Vâkıdî, *Meğâzî*, 1/320-321.

⁴⁸ Taberî, *Câmi'u'l-beyân 'an te'vîli âyi'l-Kur'ân*, 6/48.

⁴⁹ Vâkıdî, *Meğâzî*, 1/320.

⁵⁰ Taberî, *Câmi'u'l-beyân 'an te'vîli âyi'l-Kur'ân*, 6/56-59.

⁵¹ Vâkıdî, *Meğâzî*, 1/18, 131-135.

⁵² Taberî, *Câmi'u'l-beyân 'an te'vîli âyi'l-Kur'ân*, 11/180-182; 16/573; 3/293-294. Buhârî, *Kitâbu't-Tefsîr*, 8/5.

hem de Kaynuka Gazvesi'ni anlatırken yer vermiş, her ikisinde de Allah Resûlü'nün bu âyetin hükmü üzerine Kaynuka Yahudilerinin üzerine yürüdüğünü belirtmiştir.⁵³

Konuyla ilgili Taberî şu bilgilere yer vermektedir: Hendek Savaşı'nda Benî Kureyza Yahudileri Hz. Peygamber'le daha önce yaptıkları anlaşmayı bozarak müşriklerle işbirliği yapmayı kabul etmişlerdi. Bu hadise üzerine nazil olan (Enfâl, 8/58.) âyeti Hz. Peygamber'e onlara karşı nasıl bir yol izlemesi gerektiğini bildirmiştir. Taberî hem tefsirinde hem de *Târîhu'l-ümem ve'l-mülük* adlı eserinde bu âyetin Benî Kaynuka hakkında nazil olduğunu belirtmiştir. Vâkıdî'nin öğrencisi İbn Sa'd'a göre de bu âyet Benî Kaynuka hakkında nazil olmuştur.⁵⁴

3.4. Aynı Âyeti Farklı Yerlerde Farklı Şekilde Tefsir Etmesi

Vâkıdî'ye göre "*Hak dine inanmayanlar servetlerini, insanları Allah'ın yolundan engellemek için harcarlar, yine harcayacaklar, sonra bu onlara yürek acısı olacak, daha sonra da yenilecekler. İnkâra sapanlar sonunda cebenneme sevkedilecekler.*" (Enfâl, 8/36.) âyetindeki yürek acısından (hasretten) maksat Mekke müşriklerinin isteksiz bir şekilde Bedir Gazvesi'ne çıkmalarıdır. Yenilgiden masat ise Bedir'deki mağlubiyettir.⁵⁵ Mekkeliler Bedir'de mağlup olunca bu savaşa sebep olan ticaret kervanının gelirini harcamada Müslümanlardan intikam almak amacıyla yapacakları savaşı finanse etmek üzere anlaştılar. Kervanın gelirinin savaş için harcama konusunda anlaşmaları (Enfâl, 8/36.) âyetine konu olmuştur.⁵⁶

Konu hakkında Taberî şu bilgilere yer vermektedir: Bedir'den mağlup ayrılan Mekke müşrikleri, bu savaşın sebebi olan kervanın gelirlerini Müslümanlara karşı yapacakları yeni bir savaşı finanse etmek üzere anlaşmışlardır. (Enfâl, 8/36.) âyeti, onların yeni bir savaş için hazırlıklarından Hz. Peygamber'i haberdar etmiştir.⁵⁷ Taberî'nin verdiği bilgilere göre (Enfâl, 8/36.) âyetinin nüzûl sebebi hakkında müfessirler ihtilaf etmişlerdir. Tefsircilerden bazılarına göre ise bu âyet, Uhud Savaşı öncesi Ebû Süfyân'ın Benî Kinâne kabilesinden iki bin Ehâbiş'i Müslümanlara karşı savaşmak için kiralaması üzerine, bazılarına göre de Uhud Savaşı öncesi savaşın finansmanı için kırk ukiyye altın infak eden Ebû Süfyân hakkında nazil olmuştur.⁵⁸ İbn Hişâm ve İbn Sa'd'ın rivayetlerine göre bu âyet Mekke müşriklerinin Uhud Savaşı için yaptıkları hazırlıkları bildirmektedir. Taberî ise âyeti şu şekilde yorumlamıştır: Bu âyetin Bedir veya Uhud Savaşı hakkında nazil olduğunu söylememiz mümkündür fakat iki savaştan herhangi birine işaret etmemektedir. Kureyş müşriklerinin Müslümanlar aleyhine yaptıkları her türlü olumsuz faaliyetleri haber verdiği için nüzûl sebebi olarak bu savaşlardan herhangi birisine tahsis etmek doğru olmaz.⁵⁹

3.5. Aynı Âyetle İlgili Farklı Yerlerde Birbirini Tamamlayıcı Bilgilere Yer Vermesi

Resûlullah, Medine'ye hicret ettiği zaman burada Yahudiler, Müslümanlar ve Evs ile Hazrec ile onların anlaşması olan boylar vardı ve şehirde kargaşa hâkimdi. Resûlullah bu toplumsal ve dini gruplar arasında anlaşma yapmak istiyordu. Özellikle Yahudiler ve Medineli müşrikler, Müslümanlara karşı düşmanca bir tutum sergilemişlerdir. Allah, Hz. Peygamber'e onların bu yaptıklarına karşı (Âl-i İmrân, 3/186) âyetini indirerek sabretmesini ve affedicî davranmasını emretmiştir. Vâkıdî bu bilgilere Ka'b b. Eşref'in öldürülmesiyle ilgili rivayetlere yer verdiği bölümde değinmiştir.⁶⁰ Uhud Savaşı'nı anlattığı yerde de bu ve sonrasındaki âyetin Yahudiler hakkında, savaş emri gelmeden önce nazil olduğunu nakletmiştir.⁶¹

⁵³ Vâkıdî, *Meğâzî*, 1/132-133.

⁵⁴ Taberî, *Câmi'u'l-beyân 'an te'vîli âyi'l-Kur'ân*, 11/239; Vâkıdî, *Meğâzî*, 1/176-177, Taberî, *Târîhu'l-ümem ve'l-mülük*, 2/ 480; İbn Sa'd, *Tabakât*, 2/342.

⁵⁵ Vâkıdî, *Meğâzî*, 1/133-134.

⁵⁶ Vâkıdî, *Meğâzî*, 1/133-134; 200-201.

⁵⁷ Taberî, *Câmi'u'l-beyân 'an te'vîli âyi'l-Kur'ân*, 11/172-174; İbn Sa'd, *Tabakât*, 2/33; İbn Hişâm, *es-Sîre*, 3-4/60.

⁵⁸ Taberî, *Câmi'u'l-beyân 'an te'vîli âyi'l-Kur'ân*, 11/171-175.

⁵⁹ İbn Hişâm, *es-Sîre*, 3-4/60; Vâkıdî, *Meğâzî*, 1/199-200; İbn Sa'd, *Tabakât*, 2/33.

⁶⁰ Vâkıdî, *Meğâzî*, 1/184.

⁶¹ Vâkıdî, *Meğâzî*, 1/328.

Taberî'nin konu hakkında verdiği bilgilere göre Medine Yahudileri “Bizler zenginiz, Allah ise fakirdir, Allah'ın eli bağlıdır.” sözleriyle; Hristiyanlar “Mesih Allah'ın oğludur” ve benzeri küfür ifade eden sözlerle Müslümanları üzmüşlerdir. Konuyla ilgili olarak nazil olan (Âl-i İmrân, 3/186.) âyeti Müslümanlara onların bu çirkin söz ve tavırlarına sabır ve takva ile mukabelede bulunmalarını istemiştir.⁶² Buhârî'nin rivayetine göre Hz. Peygamber, savaşa izin verilmeden önce Yahudi ve müşriklere âyette ifade edildiği şekilde muamele etmiş, daha sonra Bedir'le birlikte Yahudilere karşı tavrı değişmiştir.⁶³ Taberî'nin naklettiği bir diğer rivayete göre bu âyet Ka'b b. Eşref hakkında nazil olmuştur.⁶⁴

3.6. Âyette Kimlerin ve Hangi Olayların Kastedildiğini Belirtmesi

Vâkıdî'ye göre “İşte o zaman müminler büyük bir imtihan geçirdiler ve adamaklı sarsıldılar Yine o zaman münafıklar ve kalplerinde bozukluk bulunanlar, “Allah ve resulünün vaadleri bizleri aldatmaktan ibaretmiş!” demişlerdi.” (Ahzâb, 33/11-12.) âyetlerindeki sözleri Mu'attib b. Kuşeyr ile benzer görüşte olanlar; “Onlardan bir grup, “Ey Medineliler! Sizin işiniz burada durmak değildir, hemen dönün” diyorlardı. Onlardan bir bölük de, aslında açıkta olmadığı halde, “Evlerimiz açıkta ve korumasız” diyerek peygamberden izin istiyorlardı; bunların istediği kaçmaktan başka bir şey değildi.” (Ahzâb, 33/13.) âyetindeki sözleri ise Evs b. Kayzi ile aynı görüştekiler söylemişlerdir.⁶⁵ Taberî'ye göre de (Ahzâb, 33/11-12.) âyetlerindeki ifadeler Mu'attib b. Kuşeyr, (Ahzâb, 33/13.) âyetindeki sözler ise Evs b. Kayzi ile benzer görüşte olanlar tarafından söylenmiştir.⁶⁶

Vâkıdî'nin rivayetine göre “Siz (ey putperestler), eğer zafer peşinde iseniz kazandığımız...” (Enfâl, 8/19.) ifadesi Ebû Cehil'in sözlerine işaret etmektedir. Ebû Cehil, Hz. Peygamber hakkında “Allah'ım! Bizi birbirimizden ayırdı. Bize tanımadığımız şeyleri getirdi, onu helak et!” şeklinde dua etmişti. Bu âyetin “Son verirseniz bu sizin için en iyi olanıdır, tekrarlırsanız biz de tekrarlarız.” kısmı ise Kureys'in geri kalanına hitap etmektedir. Yani eğer Müslüman olursanız. “tekrarlırsanız biz de tekrarlarız.” Savaşa dönerseniz biz de sizi öldürmeye döneriz. “Topluluğunuz çok da olsa amacınıza ulaşmanıza yetmeyecektir.” bu kısmın nüzûl sebebi şudur: Mekke müşrikleri “Bizim Mekke'de büyük bir topluluğumuz vardır. Muhammed'i ortadan kaldıracak bir savaş yapabiliriz.” diyorlardı.⁶⁷

Taberî'nin rivayetine göre Kâbe'nin örtüsünü yanlarına alan Mekke müşrikleri “Allah'ım! İki ordudan daha aziz ve daha hayırlı olana yardım et. Akrabalık bağlarını koparan, daha önce bilmediğimiz şeyleri bize getireni helak et.” diye dua ederek savaş için yola çıkmışlardır. (Enfâl, 8/19.) âyeti Mekke müşriklerine Bedir mağlubiyeti sonrası dualarının kabul edildiğini haber vermiş, bu mağlubiyetin kendileri için bir uyarı olduğunu, inkârlarında ısrar ederlerse Bedir'de olduğu gibi yine mağlup olacaklarını bildirmiştir. Bu âyette bahsi geçen dua da Ebû Cehil tarafından yapılmıştır.⁶⁸

Vâkıdî, Bedir Savaşı'yla ilgili inen âyetlerin tefsirine yer verdiği yerde Uhud Savaşı hakkında nazil olduğunu naklettiği (Enfâl, 8/20.) âyetine ve tefsirine de yer vermiş, yine Bedir Savaşı'na dair inen âyetlere ve tefsirlerine yer verdiği bölümde (Enfâl, 52-61) âyetlerinin Benî Nadîr ve Benî

⁶² Taberî, *Câmi'u'l-beyân 'an te'vîli âyi'l-Kur'an*, 6/290-291. Taberî konu hakkında şöyle bir bilgiye yer vermektedir: Hz. Peygamber, Hz. Ebû Bekir aracılığıyla Benî Kaynuka'nın efendisi Yahudi Finhâs'dan maddi destek talep etmiş ve Hz. Ebû Bekir'i “Geri dönünceye kadar kendi görüşünle hareket etme.” diye de uyarmıştır. Finhas'ın Hz. Peygamber'in bu talebine “Rabbimiz bizim yardımımıza mı muhtaç oldu?” sözüyle alaycı bir tavırla karşılık vermesi üzerine Hz. Ebû Bekir Finhâs'ı öldürmek istemiş, Resûlullah'ın “Dönünceye kadar sakın kendi görüşünle hareket etme.” uyarısını hatırlayarak bu düşüncesinden vazgeçmiştir. (Âl-i İmrân, 3/180-184.) âyetleri bu hadise üzerine nazil olmuştur. 6/290-293.

⁶³ Buhârî, *Kitâbu't-Tefsîr*, 3/15.

⁶⁴ Taberî, *Câmi'u'l-beyân 'an te'vîli âyi'l-Kur'an*, 6/291-292.

⁶⁵ Vâkıdî, *Meğâzî*, 2/494-495.

⁶⁶ Taberî, *Câmi'u'l-beyân 'an te'vîli âyi'l-Kur'an*, 19/32, 38-43.

⁶⁷ Vâkıdî, *Meğâzî*, 1/135; 177, 181.

⁶⁸ Taberî, *Câmi'u'l-beyân 'an te'vîli âyi'l-Kur'an*, 11/90-96.

Kureyza hakkında nazil olduğunu nakletmiştir.⁶⁹ Vâkıdî'nin bu rivayetini farklı konuyla ilgili âyeti farklı bir yerde nakletmesine örnek olarak verebiliriz.

3.7. Kelime ve Kavramların Açıklamalarına Yer Vermesi

Vâkıdî, âyetlerdeki birçok kelimenin anlamlarına da yer vermiştir. (Haşr, 59/23.) âyetindeki “el-kuddüs” kelimesi zahir olan, “el-müheymin” de şahit olan anlamına gelmektedir.⁷⁰ Taberî'nin verdiği bilgilere göre ilgili âyetteki “kuddüs” kelimesi, mübârek; “müheymin” ise şahit, emin ve musaddik anlamlarına gelmektedir.⁷¹ “Medine'nin her tarafından saldırya uğrasalardı...” (Ahzâb, 33/14.) âyetindeki “aktâriha” kelimesi “yanları, kenarları” anlamına gelmektedir.⁷² Taberî de bu kelimelere aynı anlamları vermiştir.⁷³ (Ahzâb, 33/23.) âyetindeki “gadâ nahbeh” ifadesi ölüm veya bela anlamına gelir.⁷⁴ Taberî de bu ifadenin ölüm ve verilen söz anlamlarına geldiğini ifade etmiştir.⁷⁵

“Kolay da olsa zor da olsa sefere çıkın ve mallarınızla canlarınızla Allah yolunda cihad edin. Bilerseniz, bu sizin kendi iyiliğinizdir.” (Tevbe, 9/41.) âyetindeki “sikâl” kelimesi gönüllü, “hıfâf” kelimesi ise gönülsüz anlamındadır. Ayrıca “sikâl” kelimesinin yaşlılar, “hıfâf” kelimesinin gençler anlamına geldiği de söylenmiştir.⁷⁶ Taberî de sikâl” kelimesinin yaşlılar, “hıfâf” kelimesinin gençler anlamına geldiğine dair rivayete yer vermektedir. Ayrıca bu kelimelerin zengin-fakir, gönüllü-gönülsüz, binitli ve yaya anlamlarına geldiğine dair rivayetlere de yer vermiştir.⁷⁷

4. Ahkâm Âyetlerinin Nüzûlü ve Uygulamasına Yönelik Rivayetlere Yer Vermesi

Vâkıdî, Hz. Peygamber'in gazveleri hakkındaki rivayetlere yer verirken vahiy-olgu ilişkisine ve bunun uygulamaya yansımalarına dair detaylı bilgilere de yer vermiştir. Batn-ı Nahle Seriyyesi sonrası Abdullah b. Cahş, alınan ganimetlerin beşte birisini kendisine tahsis etmiş, (Cahiliye döneminde reis ganimetin dörtte birini alıyordu) kalanını da arkadaşlarına taksim etmiştir. Abdullah b. Cahş'ın bu yaptığı İslam'daki ilk humus uygulaması olmuştur. Daha sonra (Enfâl, 8/41.) âyeti nazil olmuştur. Vâkıdî'nin konuyla ilgili diğer bir rivayetine göre ise Resûlullah Nahle'ye katılanların ganimetlerini Bedir Savaşı sonrası Bedir ganimetleriyle birlikte taksim etmiştir.⁷⁸

Konu hakkında Taberî'nin rivayetine göre Abdullah b. Cahş, Batn-ı Nahle Seriyyesi'nde ele geçirdikleri ganimetlerin beşte birini Hz. Peygamber'e tahsis etmiş -ki henüz ganimetin beşte birisinin Hz. Peygamber'e ait olduğuna dair nass inmemişti- kalan kısmını da arkadaşları arasında taksim etmiştir.⁷⁹

Bedir Savaşı sonrası Sa'd b. Muâz'ın “Ey Allah'ın Resûlü! Esirler ve öldürülenler çok olmasına rağmen herkesi memnun edecek kadar ganimet yok.” demesi üzerine ganimetler konusunda ihtilaf meydana gelmiştir. “Sana ganimetleri soruyorlar. Ganimetlerin Allah'a ve resulüne ait olduğunu söyle!” (Enfâl, 8/1.) âyetinin nazil olması üzerine ganimetler taksim edilmemiştir. Daha sonra (Enfâl, 8/41.) âyetinin nazil olmasıyla Resûlullah ganimetleri taksim etmiştir.⁸⁰ Vâkıdî'nin konuyla ilgili bir diğer rivayetine göre Bedir günü Resûlullah, ganimetler Allah ve Resûlü'ne ait

⁶⁹ Vâkıdî, *Meğâzî*, 1/133, 135.

⁷⁰ Vâkıdî, *Meğâzî*, 1/384.

⁷¹ Taberî, *Câmi'u'l-beyân 'an te'vîli âyi'l-Kur'an*, 22/551-554.

⁷² Vâkıdî, *Meğâzî*, 2/494-495.

⁷³ Taberî, *Câmi'u'l-beyân 'an te'vîli âyi'l-Kur'an*, 19/45.

⁷⁴ Vâkıdî, *Meğâzî*, 2/495.

⁷⁵ Taberî, *Câmi'u'l-beyân 'an te'vîli âyi'l-Kur'an*, 19/61-64.

⁷⁶ Vâkıdî, *Meğâzî*, 3/1022-1023.

⁷⁷ Taberî, *Câmi'u'l-beyân 'an te'vîli âyi'l-Kur'an*, 11/468-472.

⁷⁸ Vâkıdî, *Meğâzî*, 1/18-19.

⁷⁹ Taberî, *Câmi'u'l-beyân 'an te'vîli âyi'l-Kur'an*, 3/650-655. İbn Hişâm'ın bu konu hakkındaki rivayetine göre Abdullah b. Cahş bu seriyede alınan ganimetlerin beşte birini Hz. Peygamber'e ayırmış, kalan kısmını seriyeye katılanlar arasında paylaşmıştır. İbn Hişâm, *es-Sîre*, 1-2/602-603. İbn Sa'd da Resûlullah'ın bu seriyede elde edilen ganimetleri Bedir ganimetleriyle birlikte paylaştığı bilgisine yer vermiştir. İbn Sa'd, *Tabakât*, 2/9.

⁸⁰ Vâkıdî, *Meğâzî*, 1/97-98.

olduğu için beşe bölmemiş, (Enfâl, 8/41.) âyetinin nazil olması üzerine ganimetleri Bedir'den sonra beşe taksim etmeye başlamıştır. Vâkıdî bu âyete tefsir rivayetlerini kullanma metodu gereği Bedir Gazve'sinin sonunda da yer vermiş ve âyetle ilgili şu detayları nakletmiştir: Bedir günü her grup kendilerinin ganimetleri daha çok hak ettiğini iddia edince aralarında ihtilaf çıkmış, bunun üzerine ilgili ayet nazil olmuştur.⁸¹ Vâkıdî'nin konuyla ilgili bir diğer rivayetine göre Bedir günü sahabeden birisi Âs b. Münebbih'in kılıcını Resûlullah'tan istemiş, o da vermiştir. Bunun üzerine “*Sana ganimetleri soruyorlar...*” (Enfâl, 8/1.) âyeti nazil olmuştur.⁸²

Taberî'nin rivayetine göre Bedir Savaş sonrası Müslümanlardan bazıları düşman süvarilerinin Resûlullah'ın bulunduğu yere olası bir saldırı tertipleme ihtimali üzerine yerlerinden ayrılmadıkları için düşmanı takip edememiş bu nedenle de esir ve ganimet elde edememişlerdir. Ganimetlerin az olması nedeniyle sahabiler arasında ihtilaf baş göstermiştir. Ayrıca savaşta üstün başarı gösterenler, ganimetlerin taksiminde Hz. Peygamber'in kendilerine ayrıcalıklı davranmasını bekliyorlardı. Olanlardan dolayı Hz. Peygamber ganimetleri toplatmış, Enfâl suresinin nazil olmasıyla birlikte ganimetleri eşit bir şekilde paylaşmıştır. İbn Hişâm da savaş sonrası ganimetlerin taksimi hususunda Müslümanlar arasında ihtilaf çıktığını, Enfâl suresinin nazil olmasından sonra ganimetlerin toplanarak eşit olarak taksim edildiğini bildirmektedir.⁸³

Konuyla ilgili rivayetleri değerlendirdiğimiz zaman Bedir ganimetlerinin taksimi hususunda birden çok sorunun ortaya çıktığını, Vâkıdî ve Taberî'nin konu hakkında elde ettikleri rivayetlerden anlamak mümkündür.

Hz. Ömer, Benî Nadîr Gazvesi'nde elde edilen ganimetlere, Bedir'de olduğu gibi humus uygulayıp uygulamayacağını sormuş, Hz. Peygamber “*Allah'ın (başka) beldeler halkından alıp resulüne fey' olarak verdikleri, Allah'a, peygambere, yakınlara, yetimlere, yoksullara ve yolda kalmışlara aittir...*” (Haşr, 59/7.) âyetinin hükmüne göre tasarrufta bulunacağını belirtmiştir. Ve “Allah'ın bana tahsis ettiği ganimetlerden hiç kimseye bir şey vermeyeceğim.” demiştir. Hz. Ömer bu hususta şunları söylemiştir: Hz. Peygamber'in üç büyük payı vardır. Başına gelebilecek sıkıntılar için Benî Nadîr'in mülklerinin vakfı, Fedek arazilerinin yolculara tahsis edilmesi ve Hayber'in üçe ayrılarak ikisinin muhacirlere, birisinin de ailesine tahsis edilmesidir. Hz. Peygamber, ailesine ayırdığı pay fazla geldiğinde kalanını muhacirlerin fakirlerine vermiştir.⁸⁴ Bu âyetteki “*Allah'a ve Resûlü'ne*” ifadesi tek hisseyi, “*yakınlar*” ifadesi ise Hz. Peygamber'in akrabalarını ifade etmektedir. Buna göre Allah Resûlü'nün payı humusun humusudur. (beşte birinin beşte biri) Allah Resûlü, kendi payına düşen ganimetten Benî Hâşim'e de veriyor, onların bekârlarını evlendiriyordu. Hz. Ömer de bekârlarını evlendirmeleri, fakirlerine yardım etmeleri ve borçlarını ödemeleri için Benî Hâşim'e teklifte bulunmuş, fakat onlar bu öneriyi kabul etmeyerek tüm hisseleri istemişlerdir. Hz. Ömer de onların taleplerini kabul etmemiştir. “*yetimlere, yoksullara ve yolda kalmışlara...*” Hz. Ebû Bekir, Hz. Ömer ve Hz. Ali, Hz. Peygamber'in yaptığı gibi humusun kalan üç payını yetimlere, yoksullara ve yolda kalmışlara vermişlerdir. “*Peygamber size ne vermişse onu alın ve size neyi yasaklamışsa ondan kaçının.*” Allah Resûlü'nün emirleri ve nehiyleri vahiy gibi bağlayıcıdır.⁸⁵

Resûlullah'ın Mekke müşrikleriyle yapmış olduğu Hudeybiye Antlaşması'na göre velisinin izni olmadan Medine'ye gelecek olanlar geri gönderilecekti. Resûlullah, anlaşma gereği kendisine gelen erkekleri iade ediyordu. Kadınların da hicret etmeye başlaması üzerine Allah onların iade edilmesini yasaklamış ve bir kadın hicret edince İslam ile imtihan edilmesini emretmiştir. Ayrıca kadınların Medine'de kaldıkları takdirde kocalarının kendilerine vermiş olduğu mehirleri geri vermelerini emretmiştir. Resûlullah'a gelen bir kadını kardeşleri geri götürmek için gelmişler fakat Resûlullah onların bu talebini kabul etmemiştir. Mekke'ye dönen kardeşler durumu Mekkelilere

⁸¹ Vâkıdî, *Meğâzî*, 1/131.

⁸² Vâkıdî, *Meğâzî*, 1/104.

⁸³ Taberî, *Câmi'u'l-beyân 'an te'vîli âyi'l-Kur'an*, 11/12-21.

⁸⁴ Vâkıdî, *Meğâzî*, 1/377-378.

⁸⁵ Vâkıdî, *Meğâzî*, 1/377-378.

anlatınca her hangi bir tepki göstermeyerek kadınların alıkonmasına razı olmuşlardır. Konu hakkında (Mümtehine, 60/10.) âyeti nazil olmuştur. “*Kâfir kadınları nikâhınız altında tutmayın.*” Yani ehl-i kitap olmayan kadınları... Bu âyetin nazil olmasından sonra Ömer b. Hattâb, Zeynep bt. Ebû Ümeyye'yi ve Huzâ'a kabilesinden Cervel'in kızını boşamıştır.⁸⁶

Vâkıdî'ye göre “*Şayet eşlerinizden biri kâfirlere kaçar, böylece (taẓminat ödemek için) sıra size gelmiş olursa, eşleri gitmiş olanlara harcadıklarına denk bir şey verin. İnandığımız Allah'a karşı gelmekten sakının.*” Mümtehine, 60/11.) âyetinde şu mesajlar verilmektedir: Sizden herhangi birinizin eşi inkâr edenlere gider, onlardan da size bir kadın gelirse elde ettiğiniz ganimetten, gelen kadının mehiri kadar bir mehiri onlara veriniz. Müminler bu hususta Allah'ın hükmüne göre davrandılar, müşrikler ise bu hükmü kabul etmemişlerdir. “Eşleri müşriklere giden erkeklere müşriklerden aldığınız ganimetlerden verin.” Allah'ın hükmü bu şekilde olmasına rağmen biz, iman ettikten sonra kocasını terk edip müşriklere sığınan bir kadın bilmiyoruz. Bu Allah'ın her ihtimale karşı verdiği bir hükümdür.⁸⁷

Vâkıdî, zekâtın kimlere verilmesi gerektiğini bildiren (Tevbe 9/60.) âyeti hakkında da detaylı bilgiler vermiştir. Onun rivayetine göre âyetteki fakirler; insanlardan hiçbir şey istemeyen muhacirlerin fakirleri, miskinler; Allah Resûlü zamanındaki Suffe ashabı, sadakaların toplanmasında görevli olanlar; yaptıkları işin karşılığı ve yol masrafları zekâttan verilen görevlilerdir. Kalpleri kazanılacak olanlar ise Resûlullah'ın bazı kavimlerin kalplerini İslam'a ısındırmak için zekât verdiği kimselerdir. Vâkıdî'ye göre bu gün zekât vermek için böyle bir zümre yoktur. Köleler, hürriyetini kazanmak isteyen ve efendisiyle sözleşme yapanlar; yolcular ise memleketinden ayrı kalan kişilerdir. (bu kişilerin ailesi zengin olsa bile zekât verilir.) Ayrıca ihtiyaca göre zekâtın tamamı bu gruplardan birisine de verilebilir.⁸⁸

5. Âyetleri Tahsis Etmesi

Nüzûl sebebi bilinen bir âyet, lafız itibarıyla bazen umum ifade ederken bazen de bir olayı, kişiyi, grubu ve dönemi işaret ederek sınırlı bir şeyi (hâs) ifade eder. Vâkıdî, genel anlamlı birçok âyet hakkında naklettiği bilgilerle âyetin muhataplarını ve anlamını sınırlamıştır.

Vâkıdî, “*İman edip de hicret edenler, malları ve canlarıyla Allah yolunda cihad edenler ve onları bağlırlarına basıp yardım edenler birbirlerinin yâr ve yakınlarıdır...*” (Enfâl, 8/72.) âyetindeki genel ifadeleri Bedir'den önce hicret eden Kureyşliler ve onları evlerinde barındıran Ensâr olarak tahsis etmiştir.⁸⁹ Taberî âyetle ilgili Bedir Savaşı öncesi hicret edenler diye bir sınırlama yapmamıştır.⁹⁰

“*(Bu ganimetler) Allah'ın lutf ve rızasının peşine düşerek Allah'a ve resulüne yardım ederlerken yurtlarından ve mallarından uzaklaştırılmış olan yoksul muhacirlerin hakkıdır.*” (Haşr, 59/8.) âyetinde Bedir'den önce hicret eden Kureyşliler kastedilmektedir. Taberî bu âyeti de herhangi bir şekilde tahsis etmemiş, âyette kastedilenlerin Kureyş muhacirleri olduğuna dair bir rivayete yer vermiştir.⁹¹ “*Onlardan önce bu yurda yerleşmiş ve gönülden inanmış olanlar, kendilerine göç edip gelenleri severler...*” (Haşr, 59/9.) Ensar, yani Medine'nin yerlileri olan Evs ve Hazrec kabileleri kastedilmektedir.⁹² Taberî, Evs ve Hazrec ifadeleri yerine ensar ifadesini kullanmıştır.⁹³

“*Muhâcirlerin ve ensarın ilkeleri ile onlara güzelce uyanlardan Allah hoşnut olmuştur, onlar da O'ndan razıdırlar.*” (Tevbe, 9/100.) Yani iki kiblede namaz kılanlar.⁹⁴ Taberî'nin verdiği bilgiye göre âyette

⁸⁶ Vâkıdî, *Meğâzî*, 2/632.

⁸⁷ Vâkıdî, *Meğâzî*, 2/632-633.

⁸⁸ Vâkıdî, *Meğâzî*, 3/1065-1066

⁸⁹ Vâkıdî, *Meğâzî*, 1/136.

⁹⁰ Taberî, *Câmi'u'l-beyân 'an te'vîli âyi'l-Kur'ân*, 11/289.

⁹¹ Taberî, *Câmi'u'l-beyân 'an te'vîli âyi'l-Kur'ân*, 22/522-524.

⁹² Vâkıdî, *Meğâzî*, 1/381-382.

⁹³ Taberî, *Câmi'u'l-beyân 'an te'vîli âyi'l-Kur'ân*, 22/522-524.

⁹⁴ Vâkıdî, *Meğâzî*, 3/1025.

Allah'ın kendilerinden razı olduğunu belirttiği ilk muhâcirler, Hudeybiye'de Rıdvan biatına katılanlar veya hem Mescid-i Aksâ'ya hem de Mescid-i Nebî'ye karşı namaz kılanlardır.⁹⁵

6. Âyetlerin Neshedildiğine Dair Rivayetlere Yer Vermesi

Vâkıdî'nin rivayetine göre “Ey peygamber! Müminleri savaşa teşvik et! Eğer sizden sabırlı yirmi kişi bulunursa inkâr edenlerden iki yüz kişiyi yener, sizden yüz kişi olursa bin kişiyi yener; çünkü onlar yaptıklarının bilincinde olmayan bir topluluktur.” (Enfâl, 8/65.) âyeti Bedir'de nazil olmuştur. Daha sonra bu âyet bir sonraki (Enfâl, 8/66.) âyeti tarafında neshedilmiştir.⁹⁶

Taberî'nin İbn Abbas, Hasan Basrî ve İkrime'den nakline göre bu âyet neshedilmiştir. Kendi yorumuna göre de Allah ilk âyet ile müminlerin zayıflığını bildiği için sonraki âyette sorumluluklarını azaltmıştır. Yani ilk âyetin hükmü neshedilmiştir.⁹⁷ 11/261-269.

7. Mekki Âyetleri Medine Dönemi'yle İlişkilendirmesi

Vâkıdî, (Hac, 22/19; İbrahim, 14/28-29; Nahl, 16/28) âyetlerinin Bedir Gazvesi hakkında nazil olduğunu, (Müzzemmil, 73/11; A'raf, 7/185; Duhân, 44/16; Furkân, 25/77; Mü'minûn, 23/64; Saffât, 37/176-177; Secde, 32/21; Yunus, 10/109; İsrâ, 17/80; Hac, 22/55) âyetlerinin ise Bedir Savaşı'na işaret ettiğini nakletmektedir.⁹⁸ Onun naklettiği bu âyetlerde hiçbir şekilde doğrudan Bedir Gazvesi'ne delalet eden bir ifade bulunmamakla birlikte üslup ve içerik olarak da Mekki âyetlerin özelliklerine sahiptirler. Vâkıdî'nin eserinde yer verdiği bu bilgileri tefsir, (Mukâtil b. Süleyman, *Tefsîrû Mukâtil b. Süleyman*; Taberî, *Câmi'u'l-beyân 'an te'vîli âyi'l-Kur'an*; Zemahşerî, *el-Keşşâf*; Elmalılı Hamdi Yazır, *Hak Dini Kur'an Dili*) siyer, (İbn Hişâm, *es-Sîre* ve İbn Sa'd, *et-Tabakât*) ve hadis (Buhârî ve Müslim) kaynaklarının verdiği bilgilerle karşılaştırdığımızda; Vâkıdî'nin konuyla ilgili verdiği bilgilerden (İsrâ, 17/80) âyeti hariç diğer âyetler, karşılaştırmaya esas alınan kaynaklar tarafından da Bedir Savaşı'yla ilişkilendirilmiştir. (Bu on üç âyetten Buhârî, beşini; Müslim, birini; Taberî, on birini; İbn İshâk, birini; İbn Sa'd, dördünü; Zemahşerî, beşini; Elmalılı ise bir âyeti Bedir Savaşı'yla ilişkilendirmiş veya bununla ilgili rivayete yer vermiştir.) Bu da Vâkıdî'nin *Meğâzî*'sinde yer verdiği tefsir bilgilerinin kendi kişisel yorumları olmadığına, bu bilgileri farklı kaynaklara ulaşarak elde ettiğine işaret etmektedir.⁹⁹

Sonuç

Müslümanların Hz. Peygamber hakkındaki tasavvurlarında önemli bir yeri olan siyer kaynaklarının oluşum süreci, izledikleri yöntem ve kaynaklık değerlerinin tespit edilmesi sahil bir peygamber anlayışının oluşmasına olumlu katkılar sağlayacaktır. Bunun da O'nun hayatına dair bilgi veren kaynakların senkronize bir şekilde ele alınmasıyla mümkün olabileceğini düşünmekteyiz.

Vâkıdî, *Meğâzî* isimli eserinde Kur'an'ın indirildiği zaman ve mekânın şartlarını ve Kur'an'ın ilk muhataplarıyla diyalektik ilişkisini anlama adına yaklaşık olarak üç yüz elli kadar tefsir rivayetine yer vermiştir. Bu rivayetler, eserin yazılış amacı ve dönemin ilim anlayışından hareketle tasnif ve tahlil edildiğinde şu sonuçlara ulaşılmıştır:

Öncelikle bu eser Hz. Peygamber'in seriyye ve gazvelerinin anlatımı amacıyla kaleme alındığı için yer verilen tefsir rivayetleri bir nevi olayları tamamlayıcı ve destekleyici bir rol üstlenmektedir. Bu parçacı yaklaşım nedeniyle sîret-nüzûl ilişkisine ve eserde yer alan konulara bütüncül bir anlayışla yaklaşp değerlendirmek gerekmektedir.

⁹⁵ Taberî, *Câmi'u'l-beyân 'an te'vîli âyi'l-Kur'an*, 11/637-640.

⁹⁶ Vâkıdî, *Meğâzî*, 1/135-136.

⁹⁷ Taberî, *Câmi'u'l-beyân 'an te'vîli âyi'l-Kur'an*, 11/261-269.

⁹⁸ Vâkıdî, *Meğâzî*, 1/18, 131-137.

⁹⁹ Mustafa Soycan, “Vâkıdî'nin Meğâzî'sinde Bedir Gazvesi'yle İlişkilendirdiği Mekki Âyetlerin Tespit ve Değerlendirmesi”, *Eskişehir Osmangazi Üniversitesi İlahiyat Fakültesi Dergisi*, 9/1 (Mart 2022), 472-497.

Vâkıdî'nin naklettiği bu bilgilerin büyük bir bölümü eserinde takip ettiği metot gereği konunun sonunda “Konuyla ilgili nazil olan sure veya âyetler” başlığı altında yer almaktadır. Konu hakkındaki rivayetleri naklederken âyetin kimler hakkında, nerede, ne zaman, nasıl ve hangi şartlar altında nazil olduğuna dair detaylı bilgiler vermektedir. Naklettiği âyet hakkında birden fazla nüzûl sebebi varsa bu rivayetleri bazen değerlendirmiş bazen de tercihte bulunmamıştır. Bazende de âyet hakkında naklettiği birden fazla ve aralarının telif edilmesi mümkün olmayan rivayetlere yer vererek anakronizme düşmüştür.

Vâkıdî, âyetlerin nüzûl sebeplerine yer vermekle kalmamış, birçok âyetin tefsirine de yer vermiştir. Onun verdiği tefsir bilgilerinden belli kriterlere göre yararlanmak gerekmektedir. Çünkü Vâkıdî bazen farklı surelerdeki âyetleri aynı şekilde; bazen aynı âyeti farklı yerlerde farklı bir şekilde, bazende de âyetle ilgili farklı konuların anlatımında tamamlayıcı bilgilere yer vermiştir.

Vâkıdî, eserin yazılış amacıyla doğrudan ilgili olmayan ahkâm âyetlerine ve bunların uygulamasına yönelik rivayetlere de yer vermektedir. Yine âyetlerin neshine, tahsisine ve garip kelimelerin açıklamalarına da yer vermiştir. Ayrıca Kur'an'ın anlaşılmasında merkezi bir konumu olan Mekke-Medenî ayrımını tespit etmemize yardımcı olacak âyetlere de yer vermiştir.

Vâkıdî'nin eserinde yer alan tefsir rivayetlerinden yararlanırken eserin bütünü göz önünde bulundurulmalı ve eserde takip edilen metot hakkında bilgi sahibi olunmalıdır. Bu yapılmadığı takdirde parçacı bir anlayışla bu bilgilere yaklaşılabileceğinden Hz. Peygamber'in sireti hakkında bütüncül ve sahih bir anlayışa ulaşma konusunda yanılgılara düşülmesi olasıdır.

Vâkıdî'nin naklettiği bilgileri Taberî'yle karşılaştırdığımızda; Taberî, Vâkıdî'nin bu eserinden hiçbir şekilde nakilde bulunmamasına rağmen karşılaştırdığımız rivayetlerin tamamına yakını onun eserinde de yer almaktadır. Taberî, tefsirinde takip ettiği metodu gereği asli anlamı tespit etme adına bu rivayetlerden bazılarını Vâkıdî'nin naklettiği bilgilerle örtüşecek şekilde tevil etmiş, bazılarını ise bağlam, dilsel özellikler ve rivayetin sıhhati gibi nedenlerle farklı tevil etmiştir. Bu da Taberî ve diğer âlimlerin Vâkıdî'ye karşı tavırlarının ilmi bir gerekçeden ziyade hadisçilerin oluşturdukları önyargıdan kaynaklandığını gösterir niteliktedir. Bu sonuç aynı zamanda Vâkıdî'nin eserinde yer verdiği bilgilerin değeri konusunda da bir fikir vermektedir. Onun verdiği bilgilerin hadisçilerin iddia ettiği gibi uydurma veya kendi yorumu olmadığını, imkânları ölçüsünde ulaşabildiği bilgileri dönemindeki ilim anlayışından hareketle eserine aldığını söylemek mümkündür.

Kaynakça

- Arslan, Abdurrahim. "Uyûnü'l-Eser Yazarı İbn Seyyidinnâs'a Göre Vâkıdî'nin Güvenilirliği". *Harran İlahiyat Fakültesi* 23/39 (2018), 155-170.
- Buhârî, Ebû Abdillâh Muhammed b. İsmâîl b. İbrâhîm el-Cu'fî el-Buhârî. ed-Duafâu's-Sağır. thk. Mahmûd İbrahim Zâyid. Haleb: Dâru'l-Va'î, 1396.
- Buhârî, Ebû Abdillâh Muhammed b. İsmâîl b. İbrâhîm el-Cu'fî el-Buhârî. *Sahîh-i Buhârî*. Kahire: Matbaatus-Selefiyye, 1979.
- Demirci, Muhsin. "Esbâb-ı nüzûl", *Türkiye Diyanet Ansiklopedisi*, (İstanbul: TDV Yayınları, 1995). 42/360-362.
- Fayda, Mustafa. "Vâkıdî". *Türkiye Diyanet Vakfı Ansiklopedisi* 42/471-475. İstanbul: TDV Yayınları, 2012.
- Hatîbu'l-Bağdâdî, Ebû Bekr Ahmed b. Alî b. Sâbit el-Bağdâdî. *Târîhu Bağdâd*. 14 Cilt. Beyrut: Dâru'l-Kütübi'l-İlmiyye, ts.
- İbn Sa'd, Ebû Abdullah Muhammed b. Sa'd b. Menî'. et-Tabakâtü'l-kübrâ. 11 Cilt. Kahire: Mektebetü'l-Hâncî, ts.
- İbn Hişâm, Ebû Muhammed Cemâlüddîn Abdülmelik b. Hişâm b. Eyyûb el-Himyerî. es-Sîretü'n-Nebeviyye. nşr. Mustafa es-Sakkâ v.dğr. 4 Cilt. Kahire: Dâru'l-Kütübi'l-Mısriyye, 1955.
- İbn İshâk, Sîretü'n-Nebeviyye. nşr. Ahmed Ferid. Beyrut: Dâru'l-Kütübi'l-İlmiyye, 2004.
- Öz, Şaban. *İlk Siyer Kaynakları ve Müellifleri*. Ankara: Ankara Üniversitesi Sosyal Bilimler Enstitüsü, Doktora, 2006.
- Soycan, Mustafa. "Vâkıdî'nin Meğâzî'sinde Bedir Gazvesi'yle İlişkilendirdiği Mekkî Âyetlerin Tespit ve Değerlendirmesi", *Eskişehir Osmangazi Üniversitesi İlahiyat Fakültesi Dergisi*, 9/1 (Mart 2022), 472-497.
- Şeşen, Ramazan, *Müslümanlarda Tarih Coğrafya Yazıcılığı*. İstanbul: İsar Vakfı Yayınları, 1998.
- Taberî, Ebû Ca'fer Muhammed b. Cerîr et-Taberî. *Câmi'u'l-beyân an te'vîli âyi'l-Kur'ân*. thk. Abdullah b. Abdülmuhsin et-Türkî. 26 Cilt. Kahire: Dâru Hecer, 2001.
- Taberî, Ebû Ca'fer Muhammed b. Cerîr et-Taberî. *Târîhu'l-Umem ve'l-Mülûk*. 6 Cilt. Beyrut: y.y., 1988.
- Türker, Ömer. *Mukâtil b. Süleyman'ın Kur'ân'ı Te'vil Yöntemi*. Sakarya: Sakarya Üniversitesi Sosyal Bilimler Enstitüsü, Yüksek Lisans, 1999.
- Vâkıdî, Ebû Abdillâh Muhammed b. Ömer b. Vâkıd el-Vâkıdî el-Eslemî el-Medenî. *Kitâbü'l-Megâzî*. thk. Marsden Jones. 3 Cilt. Beyrut: y.y., 1984.
- Yarba, Rıdvan. "Cerh ve Ta'dîl Âlimlerine Göre Vâkıdî". *Çukurova Üniversitesi İlahiyat Fakültesi Dergisi* 14/2 (Temmuz-Aralık 2014). 143-166.

Zehebî, Ebu Abdillah Muhammed b. Ahmed b. Osman. Mîzânu'l-İ'tidâl fî Nakdi'r-Ricâl. thk. A. Muhammed Muavvıd-A. Ahmed Abdulmevcûd-Abdulfettah Ebû Sünne. 7 Cilt. Beyrut: Dâru'l-Kütübî'l-İlmiyye, 1995.

Zemahşerî, Ebü'l-Kâsım Mahmud b. Ömer b. Ahmed. el-Keşşâf an hakâ'iki ğavâmızı't-tenzîl ve uyûni'lakâvîl fî vücûhi't-te'vîl. 6 Cilt. İstanbul: Türkiye Yazma Eserler Kurumu Başkanlığı Yayınları, 2016.

The Ottoman Period in the Textbooks of Pre-University Education in Albania

Nevila MEHMETI¹

Introduction

The Ottoman period holds a highly significant part in the history of the Albanian people. The Ottoman conquests, like the Roman and Byzantine conquests, span over five centuries in Albanian history. The long-time intertwined with the agreement, opposition, events, and situations that have crossed the borders of Albanians, has undoubtedly shown great interest, among local and foreign scholars who have visited Albanian territories since the XV-XX Century, Ottoman state officials, diplomats, etc. The interest in the study and disclosure of the facts of this important historical period begins with the appearance of the Ottomans in the Albanian territories in the mid-80s of the XIV century (History of the Albanian people, 2002: 323) and ends with the declaration of Independence of Albania on November 28, 1912. The Ottoman period in Albanian territories was viewed differently during the communist regime, hence new documents brought different approaches. However, there is still a debate among historians in defining, the "Ottoman occupation or administration" of Albanian lands/territories. There are foreign scholars who define this period as occupation and rule.²

However, after the fall of the communist regime in Albania (the 1990s) the Ottoman period has been viewed differently not only in official historiographical publications, but also in history textbooks, there has been another approach that seeks to bring closer to the general audience the historical truth, but most necessarily is the learning of history, on the basis of facts through upbringing and education. The purpose of this paper is not only to give an overview of how this period is addressed in the textbooks of primary and secondary education in Albania, but also to give some suggestions, recommendations, and better approaches for the future, considering facts, new perspectives, but also in the context of writing and describing history guided by the spirit of tolerance, away from the language of hatred and stigma, without ignoring historical facts, but giving opportunities to draw lessons for the future. This study is more detailed not only in the topics covered but also in the number of teaching /learning hours of the Ottoman period. Additionally, it is required to highlight the changes made in the curriculum (the content of textbooks) to adapt to current developments. The article also briefly describes the sources obtained directly from the textbooks that are in use in the Albanian education system.

This study aims to serve as a starting point for the evaluation of the treatment of the Ottoman period in the Albanian territories as well as the possibility of future interventions, which can provide valid recommendations for institutions and persons involved in the preparation of programs, for textbook authors as well as for teachers.

¹ Nevila Mehmeti, PhD "Aleksandër Moisiu" University of Durrës, Education Faculty, Lecturer at the Life Long Learning Center

² Bozborna, Nuray. *Albania and Albanian nationalism in the Ottoman Empire*, Metais, Serge. *History of Albanians from the Illyrians to the independence of Kosovo..*

The Ottoman period and its treatise in the Albanian historiography in the post-communist period.

First, let us take a brief picture of how this period is treated in the official Albanian historiography after the fall of communism. Historical books, studies, and monographs of various, foreign, and local, entered Albania, starting from prominent Albanologists such as: Peter Bartli, Antonelo Biagini, Natalie Clyer, Ferit Duka, Halil Inalçik, Nicola Guy, Sergei Metais, Bozborra, etc. We should also not ignore the fact that the impressions and stories of many foreign travelers in the Albanian territories/lands were translated, such as: Evlija Çelebi, the French Consul Pukëvil, Baroni Nopça, etc. Overall, these authors consider occupation, penetration, and then the establishment of the Ottoman regime in Albanian territories. However, among them, we find different attitudes and ideas on the establishment of Ottoman rule in Albania. Referring to the beginning of the settlement of the Ottomans in the Albanian lands/territories, Peter Bartli states that: "The invasion was preceded mostly by a period when the local rulers had recognized the power of the sultan, i.e., a relationship of vassal" (*Albanians*, 2008: 47).

Even Sergei Metais thinks that the Ottoman regime was established through the conquest and introduction of the Albanian feudal lords in the service of the Ottoman state. "What was required of the local feudal lords was not simply to swear allegiance and pay tribute to a new headman; they also had to agree to become the link of a military-feudal empire. They also had to accept to become the connection of a military-feudal empire. If they wanted to preserve their power and income, they had to become civil servants" (Metais, 2006: 209). Even Nuray Bozborra, holds almost the same opinion as to the other two authors. She thinks that only Ballsha II had a serious attempt to confront the Ottoman Turks. "In the battle of 1385, known in history as the Battle of the Vjosa, Balsha was defeated, and the forthcoming feudal leaders recognized Ottoman rule." (Bozborra, 2006: 211) Meanwhile, the well-known Albanian researcher Professor Ferti Duka comes to the same conclusion. "The complex nature of the newly established relationships by the Muzakaj family with the Ottoman state is a typical and significant example of the political and religious metamorphosis of the Albanian nobles in the new conditions of Ottoman rule." (*Ottoman centuries in the Albanian space/lands*, 2009: 33). The American author Edwin Jacques views it as a surrender of the Albanian feudal lords rather than an Ottoman occupation, the establishment of the rule of the latter in the Albanian territories. "After the decisive battle of Kosovo, Albanian feudal families were forced to surrender one after another" (Jacques, 1995: 197). Antonello Biagini sees the "submission" of the Albanian feudal lords, as pragmatism and being hostage to given promises to the Ottomans. "Under such circumstances, Albanians nobility, who have given their allegiance to the Sultan prefer to be part of the military administration, which is the basis of the entire Ottoman structure" (Biagini, 2000: 22 -23). So, all these authors agree that the Albanians tacitly accepted or willingly put themselves under Ottoman rule, when they proved themselves weak to stop an invasion, which could bring more serious problems. Previous authors and many others, whom we cannot list all, share different opinions at the time when the biggest Albanian feudal families, began to accept obedience, in exchange for preserving some territorial, economic and political autonomy.

Bozborra thinks that the Albanians were subjugated right after the battle of Savra in 1385, Jacques, shifts this phenomenon after the failure of the Balkan coalition to curb Ottoman fury, in the battle of Fushë Kosovë, 1385, while Duke connects it with the battle of Ankara (1402). The same date refers to Metais Serge. The phenomenon of temporary submission, at the beginning of the Ottoman invasion in the Balkans and in the Albanian lands, has strong reasons as the one listed: The great political division and territorial fragmentation of the Balkans in general, and Albanians

in particular, of the lack of understanding and constant conflicts of Albanian families, the power, discipline, and centralism of the Ottoman state, etc.

Nor should we forget the fact that the families that obeyed the sultan rejected the Ottoman vassalship, as soon as they saw a glimmer of hope, for independence and the opportunity to break free from the Ottoman Empire, in the years known as the Skanderbeg era. If we start from the whole period of the history of the Albanians, we will look carefully at the acceptance of vassality and rebellion against the Romans, Byzantines, Anjouans, and then the Ottomans, which was a pragmatic policy pursued by the powerful families of the time, on one hand, they did not seek to relinquish their privileges, but on the other hand, they used the opportunity to get rid of foreign control or rule. However, we must not forget that the period of the Ottoman Empire considered in this paper, in school textbooks, refers to the language, concepts, and didactic-pedagogical device of the age group to which they are addressed. For this purpose, we will try to highlight what part holds in these texts, the period of the Ottoman Empire, and how this period is viewed in relation to the Albanians and the international political environment of that period.

The Ottoman Empire's importance in primary education school textbooks

First of all, we must say that history is a school subject since the 4th grade of compulsory education (which in Albania lasts 9 years) and ends in the 12th grade. The Ottoman Empire is introduced for the first time in the 4th grade. (Curriculum of the sixth grade of basic education <https://ascap.edu.al/> 2014: 58)³. The curriculum of the history of the sixth grade describes the historical processes from antiquity to the historical period of modern times. Focusing on our research paper, in this program, the history of the Ottoman Empire, is covered in topic V, which deals with absolute monarchies in Europe. It should be clarified that the Ottoman Empire in the history textbooks of pre-university education in Albania, is considered as part of the history of European countries, actually, the Ottoman Empire is viewed from its beginnings.

In this topic students learn about: “the connection between the Seljuks and the Ottomans; describes the historical conditions of the formation of the Ottoman Empire; describes the path of the creation of the Ottoman state; shows the character and political and social organization of the Ottoman Empire”. (<https://ascap.edu.al/> 2014: 58). So the students are introduced to the origin of the creation of the Ottoman state from the Seljuk tribes to the Ottoman dynasty that gave its name to the powerful state that later became known as the Ottoman Empire. The book for the teacher takes care to give clear instructions on how to develop these topics, what will be required of students, and how teachers should act in terms of pedagogy and the knowledge they need to convey.

An example of this is the section "Track-Think-We-Reason-Draw Conclusions" in the text, the teacher uses the points drawn up in it and asks the questions: - What were the conditions of the creation of the Ottoman Empire? - Show the connection between the Seljuks and the Ottomans. - How were ottoman invaders received in the Balkans? What were the main battles and how did they end? - What consequences did Constantinople's fall have for Europe? - What social, political, and administrative organization did the Ottoman Empire have?"⁴*Teacher's book for school text History 6*, 2015:136). Starting from the questions asked above, through the text the student has the opportunity to be known with very important details of the creation and functioning of the

³ Ascap (Agency for Quality Assurance in Pre-University Education). This agency prepares the curriculum approved by Ministry of Education.

⁴ Tabaku, A.(2015), *Teacher's book for school text History 6*, Tirana, Albas

Ottoman Empire, step by step. Initially, they are known to the Seljuk tribes, which "embraced Muslim religion; The Seljuk sultanate was torn apart in the provinces (Emirates). At first glance, it looks like the text is the main tool the student will work with. Great advances in technology, have given students more opportunities, space, and text authors have seen the way for students to "Search the internet for information on the creation and empowerment of the Ottoman Empire and the invasion of the Balkans"⁵. (*History 6*, 2015:136). Surfing the internet, as well as working on historical books, is accompanied by tasks and projects in which students settle in different situations of the creation of the Ottoman state and give their thoughts on the basis of research done and data from the text they have.

In accordance with the curriculum as well as recommendations made by the Council of Europe⁶ particular attention is paid to the language used, not to promote hatred, discrimination, the spirit of hostility and conflict, but to increase the skills of analysis, an open discussion, With arguments as well as staying events in the context of time and not in the optics of how we look at them in our day. The Program of History of the 6th grade intersects the historical context in which the Ottoman Empire was created, as a power of the time, in relation to other European monarchies of the same period, but also in relation to the first Arbërore-Albanian state events, formed in the 19th century. The program strongly recommends that teachers highlight the causes of the fall of the Byzantine empire, the role of the Ottoman state in weakening this empire, as well as new reports created internationally after the fall of Constantinople, which brought to light a new power with significant international weight, Like the Ottoman Empire.

In relation to developments in Albanian lands, simple themes are presented to us as "Albanian principalities on the eve of ottoman occupation; The traits of daily life in these principalities" (ASCAP Curricula of Historia tier 3: Tirana 2014:59). The student gets informed about the organization of the Albanian principalities, making some comparisons with the organization of the Ottoman Empire of that period. The history of the sixth grade, considering the events of the XIV-XV century, could not avoid the involvement of one of the most prominent figures of Albanians such as Gjergj Kastrioti-Skanderbeg. In the teacher's book, it is suggested that tasks can be done, projects concerning the figure of Skanderbeg, the place where he was born and raised. On the other hand, the History text 6, takes care to give us the "political and social organization of the Ottoman Empire" (*History 6*, 2021:67). The student is introduced to elements of this body such as the Divan, Grand Vizier, the legal and executive soldier power of the Sultan, and undoubtedly the social organization of this giant multiethnic state.

In the official program of the Ministry of Education, history subject in 7th grade, it seems that the themes for the Ottoman Empire are added, deepening the student's knowledge of this state formation. In chapter I, the theme "Ottoman Empire and Europe" is shown on the map of the expansion of the Ottoman Empire; factors that led to the interruption of Ottoman expansion in Europe; The legacy of Ottoman civilization in art, culture, science, economics, and everyday life is valued. (https://ascap.edu.al.History-scale-2-3_Kurrikula-e-re.pdf, 2014: 63). In the text History 7, a single theme describes the brilliance, expansion, restriction, and beginning of the fall of the Ottoman Empire. The authors of the text introduce students to the borders of the Ottoman Empire, emphasizing that, "the Ottomans managed to turn their state into an intercontinental

⁵ Dërguti, M. Treska, T. (2021), *History 6*, Tirana, Albas

⁶ Recommendation Rec (2001)15 of the Committee of Ministers to member states on history teaching in twenty-first-century Europe

empire stretching to Asia, Europe, Africa. The Ottoman Empire took the place of the Byzantine Empire, becoming one of the largest and most powerful states of the time"⁷ (*History 7*, 2020:32).

The authors believe that the empowerment and glory of the Ottoman Empire are mostly dedicated to two of the most prominent leaders, "Sultan Mehmet II, who was called the invader and Sulejmani I, who was called the Lawgiver. (*History 7*, 2021:32). It is important to emphasize here that the authors of the text enable students to know, judge, evaluate and take a critical stance on the factors that led to the formation and growth of the Ottoman Empire. Among the external factors, they rank: "weakening of the Byzantine Empire; Disputes between European states and between the noble feudal of the Balkans and other countries" (*History 7*, 2021:33). While as an internal factor listing, "the tolerant politics of the Sultanate which tried to create a religious and ethnic tolerant coexistence within the Ottoman Empire." (*History 7*, 2021:33). It further explains the rights acquired by the church as well as its exemption from many taxes and charges of the time.

This view is entirely new, indicating that Ottoman Pernadoria was not a unitary religious state. History scholars know well that in Istanbul, they coexisted in Jewish harmony, Muslims, Armenians, Greeks, etc. Even one of the topics of discussion for students on this subject is precisely the meaning of tolerance and intolerance, where the student may well take the example followed by Ottoman sultans, as tolerant and understanding of other religions and peoples who were under their rule or administration. Certainly, among Balkan scholars but also Europeans, there are different perspectives on this issue.

Knowledge about this great empire, which dominated Southeast Europe and the Mediterranean Sea for many centuries, is unsystematic and biased. Views of the Ottoman Empire range from the assessment of it as a progressive factor, to those that regard it as a factor that influenced backwardness; viewed as a multicultural paradise to the cruelty of conquest, freedom, and destruction. These interpretations, which clash with each other, are also reflected in the Western historiography that deals with this historical period.⁸ (*Workbook 1 Ottoman Empire*, 2012:14).

The authors of this book are Halil Berktaç, professor of the History Program at the Faculty of Arts and Social Sciences at Sabanci University (Istanbul, Turkey), and Bogdan Nungescu professor at the Faculty of History at the University of Bucharest. Both authors think that "The presentation of the Ottoman Empire as part of the common historical past does not mean that we present it as the "golden period " of the harmonious coexistence of the Balkans. The common historical experience includes both collisions and coexistence. Furthermore, the Ottoman Empire was not a simultaneous and stable entity. (*Workbook 1 Ottoman Empire*, 2012:14).

The two professors' views give the opportunity to discuss among scholars, professors, teachers, and students of many fields like History, international relations, social sciences, etc. Furthermore, the aforementioned book takes over to see Ottoman Empires' position at the

⁷ Dërguti, M. Treska, T. (2021), *Histori 7*, Tirana, Albas

⁸ *Workbook 1 Ottoman Empire*, (2012), Cetinje, Center for Democracy and Reconciliation in Southeast Europe (CDRSEE)

regional, European, and Balkan levels, while the text for students, views different contexts, such as Birth, formation, empowerment, restriction, and then the fall of the Ottoman Empire.

However, we think that the presentation in the text of History 7, gives a much more acceptable dimension, seen from the perspective of the age group to which the text is addressed, meanwhile, the teacher's book refers to three main components: "The expansion and interruption of invasions of the Ottoman Empire in Europe; Ottoman heritage in art, culture, economics, and daily life; The influence of Ottoman culture on Albanian culture"⁹ (*Teacher's book Text History 7*, 2016:4). So the teacher views the development of the Ottoman Empire, from two perspectives: the international perspective and the national one. Two very interesting practical activities have been selected in the textbook such as: "The influence of Ottoman culture on Albanian culture and religious belief in the Albanian society during the XVI-XVII century." (*History 7*, Tirana, 2021:38). The relationships between the Ottoman empire and the Albanian population are considered in the form of practical tasks in order to give more opportunities, searching for facts, interpretation, etc., and finally drawing some conclusions, which come as a result of these discussions and debates.

The last theme, which interconnects the history of Albanians with the Ottoman Empire, is "Efforts to create the Albanian Autonomous State", (*History 7*, 2018:98). The events described starting from the Albanian League of Prizren (1878) leading up to the Albanian Declaration of Independence. The events are listed chronologically, focusing more on the efforts of Albanians to break free from the Ottoman Empire and its reaction that led to the demand for the creation of an autonomous Albanian state. The text notes that the climax of the conflict between the Albanians and the Ottoman state became Kosovo, where several uprisings broke out between 1910-1912. The last theme in History 7, which examines developments in the Ottoman Empire is: "The End of the expansion of the Ottoman Empire" (*History 7*, 2018:106-107). This topic lists the factors that led to the crisis of the Ottoman Empire and the decline of its territories. It also shows the great efforts to reform the Ottoman Empire and turn it into a constitutional monarchy, which apparently did not have the expected success.

The text underlines: "The sultans tried to make reforms to get out of the crisis and to create a state reformed according to European models. During the years 1839-1876, a series of reforms were announced, known as the period of reforms or Tanzimat" (*History 7*, 2018: 106-107). The text lists all the reforms including the establishment of the constitution as well as the historical context in which the Young Turks movement took place. After presenting this panorama, the teacher through text questions urges students to investigate, search and show their approach to such issues as: "Why could not the Ottoman Empire continue to expand its territories? Discover the progressive and reactionary attitudes of the Young Turks on the one hand. Compare the policy of the Young Turks, before and after the revolution. " (*History 7*, 2018: 106-107).

Facts and data about the Ottoman Empire are taken into consideration by students, in grade IX which marks the completion of compulsory education. The text of grade IX deals with the description of the events in the history of the Albanian people from antiquity to the present day, in the implementation of the program approved by the Ministry of Education, in 2019. This program combines aspects of the history of the Albanian people with the Ottoman Empire, starting from the XIV century and continuing until the second decade of the XX century. Specifically on the topic: "Albanians from the end of the XIV-XV century, student: identifies the reasons for the

⁹ Tabaku, A. Hoxha, N. (2016) , *Teacher's book Text History 7*, Tirana, Albas

first Ottoman incursions in the Balkans; shows the attitude of Albanian and Balkan nobles towards the first Ottoman attacks".¹⁰

History textbook IX (*History IX*, 2020: 47), the first Ottoman floods are placed in time in the years 1365-1389, where they culminate with the battle of Fushë Kosovë / Kosovo Polje (1389). The text states that:

headman like Gj. Arianiti, Gj. Kastrioti, Depë Zenebishi, etc., could not wait for the opportunity to abandon the agreement with the Ottomans and preserve the independence of their possessions. Ottoman rule for them was unacceptable. While other Albanian nobles (Jakup and Kasem pasha Muzaka, Isa Pasha Skurra, etc.) joined the Ottoman state. These constitute the first nucleus of the Islamized Albanians, but also the first model of the Albanians integrated into the high structures of the Ottoman state" (*History IX*, 2020: 52).

This part clearly shows that before the end of the XV century we have a process of Islamization of the Albanian population in its elite class, but also an integration of the Albanian nobility in the Ottoman state. Of course, based on these data and one's independent research work, the student has the opportunity to discover, recognize and maintain his views on these historical developments.

In this topic, the background of historical developments is presented through clashes between the Ottoman Empire and the rest of the Byzantine Empire. Many European states sided with Byzantium, setting up an army that described the Balkan territories but failed to change the course of later events. On the topic of Skanderbeg, the authors explain that: In May 1453 Sultan Mehmed II took Constantinople, and Byzantium ceased to exist. "Skanderbeg's confrontation with the Ottomans was becoming increasingly difficult." (*History 9*, 2020: 53), With this historical fact, the authors of the text explain the even greater rapprochement of Skanderbeg with the king of Naples Alfons V. The text considers Skanderbeg's resistance successful against the Ottomans for almost 25 years, referring to the three sieges of Kruja (the capital of Skënderbeut):

Kruja was besieged three times (1450, 1466, and 1467) by the Ottoman armies under the direct command of the Ottoman sultans. The very presence of the Ottoman sultans had a great significance, in terms of the problems that Skanderbeg had brought to the Ottomans in this part of the Balkans, but it also shows the skills and military capacity of the Arber leader. (*History 9*, 2020: 54).

The program History 9 in topic 3: "Albanians in the Ottoman Empire (late XV century - early XX century)", (ASCAP, 2019: 89) introduces events that connect the history of Albanians with the Ottomans, from the XVI century until the declaration of Independence November 28, 1912. What knowledge does the program offer to 9th-grade students? "Students demonstrate knowledge, skills, attitudes, and values on the administrative, legislative, economic, and social organization of the territories inhabited by Albanians in the Ottoman Empire. The topic analyses

¹⁰ <https://ascap.edu.al/wp-content/uploads/2019/07/Histori-IX>

the economic and social development of cities in the XVII-XVIII centuries and the factors that influenced the spread of Islam among Albanians. It shows the way of formation of the pashas (Shkodra, Ioannina) and the reforms undertaken by them, as well as aspects of daily life in these pashas. The theme describes the development of art, culture, architecture, education, and religion during this period. Through this theme, students demonstrate knowledge, skills, views, and values on the period of the Albanian National Renaissance, highlight the historical conditions of the birth of the National Renaissance and the role of the Albanian intellectual elite in the development of national consciousness, describe the National Renaissance program, platform and The organization of the Albanian League of Prizren, the crucial moments of the educational-cultural movement, highlight the importance of Korçës's school, the Congress of Manastir and Elbasan. Students can explain the peculiarities of the anti-Ottoman uprisings during the years 1911-1912 and the national and autonomist character of the Greca Memorandum. Students are trained to explain the evolution of the Albanian National Movement until the declaration of Albania's Independence" (ASCAP, 2019: 29-30). From the teaching/learning topics and main issues addressed by this program, we could single out: "describes the administrative, legislative, economic and social organization of the territories inhabited by Albanians during the Ottoman rule; describes the economic and social development of Albanian cities in the XVII-XVIII centuries; identifies the factors that influenced the spread of Islamism among Albanians; shows on the map the extent of the Pashalik of Shkodra and Yanina; describes the historical conditions of the birth of the Albanian National Renaissance; lists the main issues of the program, platform and organization of the Albanian League of Prizren; highlights the key moments of the Albanian National Movement in the years 1881-1908; describes the activity of Albanian patriotic societies in the diaspora; explains the impact that the Young Turks Revolution had on the Albanian National Movement; highlights the importance of the Congress of Manaster and Elbasan in the cultural and educational movement of Albanians; highlights the features of anti-Ottoman uprisings during the years 1911-1912; lists the decisions of the National Assembly of Vlora; appreciates the importance of the declaration of Independence" (ASCAP, 2019: 89-90).

In the text *History 9*, this widely considered theme begins with the first topic, on state and administrative organization, after the establishment of what is called "Ottoman rule" (*History 9*, 2020: 60). In this text, we find an interesting fact. "With the fall of Durrës to the Ottomans in 1501, the lands of Arbanon (Arbrit) finally fell under the new imperial rule, from which they would be liberated in 1912" (*History 9*, 2020: 60). Until now it was widely accepted that after the fall of Shkodra in 1474, the Ottomans established their complete rule over the Arber-Albanian lands. In this line, the authors of this text think that the fall of Durrës marks the establishment of Ottoman rule in the Arber-Albanian territories. The text presents in full detail the organization of Albanian lands according to income, but also the social strata that were created as a result of the new social structure. From an administrative point of view, the territories were organized in the sanjak(saxhak). "A newly settled territory under the Ottoman rule was organized into administrative-territorial units called sanjaks(sanxhakë)." (*History 9*, 2020: 61). This way of organizing also determined the social division. With the establishment of Ottoman rule, Albanian society was divided into two major social groups: I. The solders (asker), a social caste, which did not produce and consequently did not pay taxes; lived on the salary he received from the imperial treasury; II. The peasants (raja), the productive and tax-paying class". (*History 9*, 2020: 61).

The process of Islamization holds an important part in the follow-up topic. Despite the former idea spreading in Albania (especially during the communist dictatorship), that Islamization was done by force, at the beginning of the learning topic: "The process of Islamization" it is written

that, "The Ottoman state did not pursue a state policy of Islamization by force "because the Islamic religion did not accept forced conversion." (*History 9*, 2020: 63).

The authors list the factors that led to the Islamization of the Albanian population as well as the areas where this process began faster.

The mass Islamization of Albanians went through a gradual process that lasted for centuries (XVI-XVIII centuries). Islam is an urban religion, so Islamization spread faster in the cities. In rural areas, this process proceeded more slowly. "Some of the factors that pushed Albanians towards conversion to Islam were the lack of a national church where the language of the rituals was Albanian, the delegation of non-Albanian clergy from the Vatican, and the payment of the *jizya* tax. (*History 9*, 2020: 63).

The authors were attentive in giving room for discussion of the process of Islamization through knowledge checks which the teacher applies to students. Purposely they discuss, "the facts that the Ottomans aimed at peaceful coexistence between religions", the student is asked to "explain the meaning of the saying: Islam had an urban character" and "note the three factors that influenced the conversion to Islam." (*History 9*, 2020: 65).

These theses help and bring a lively discussion in the classroom and at the same time give the students a clear picture of the factors that led to the Islamization of Albanians, especially in the twentieth century. XVI-XVIII. Students can discuss but also understand why the Islamic religion was tolerant of other religions and was not at all inferior compared to other religions. Nor did Islam foster the use of force, dissension, or aggression. It demanded peaceful coexistence between other religions, respecting each other. This gives students the opportunity to be encouraged towards peaceful coexistence, but also by learning the value that religion has, in the way it sees, the society of a country. The changes that the cities underwent were not left out of the authors' attention, adapting to the architecture, the way of organizing production, trade, and the economic development of the Albanian cities. The clashes of the Albanians with the Ottoman Empire would begin when the latter was in retreat and no longer had the former strength.

The subject program introduces us to a new political formation, within the Ottoman state, such as the pashaliks. The student in this case, "shows on the map the extent of the Pashalik of Shkodra and Yanina(Janine); describes the path of formation of the pashas and the reforms undertaken by them; describes aspects of daily life in these pashaliks". (ASCAP, 2019: 39). The authors of the text explain the connections between these pashaliks and the Ottoman state of the time. "Since the XVII century, the Ottoman state encountered the need for money to face wars on several fronts and consequently called on economically powerful individuals across the provinces. The Ottoman state recognized the economic power of Albanian Muslim individuals and families and even relied on them. In return, the sultan granted these families and their descendants' prestigious posts and state titles. "This process paved the way for the creation of pashaliks (pashallëqeve)." ."(*History 9*, 2020: 65). Somehow, the text introduces information on how these pashaliks were created, their extent, and the way of organization. Examples of this are two pashas: Shkodra and Ioannina, which were formed at the end between 1771 and 1787.

The authors think that for both pashaliks, the purpose of their formation was to break free from the Ottoman Empire. "Mahmut Pasha (the most famous leader of the Pashalik of Shkodra N.M), went so far as to say that the Venetian Consuls wrote to their headquarters that Mahmut

Pasha had finally started to break away from Istanbul." (*History 9*, 2020: 66). Meanwhile, for the head of the Pashalik of Yanina, the conclusion is almost the same. "Ali Pasha had set himself the goal of seceding from the Ottoman Empire and having a state under his rule and that of his sons." (*History 9*, 2020: 66). In the case of Ali Pasha Tepelena there is a peculiarity: It seems that the relations between him and the Ottoman Empire became so tense that "the sultan ordered the physical elimination of Ali Pasha, an order which was fulfilled on January 23, 1822". (*History 9*, 2020: 67).

Meanwhile, the History 9 program introduces us to the years of the League of Prizren, the text on the topic "The beginnings of the Albanian Renaissance", primarily describes the organization of the Albanian land under the Ottoman Empire. "During the 60s and 70s of the XIX century, the Ottoman Empire divided the Albanian lands into four vilayets: Shkodra, Kosovo, Manastir, and Yanina". (*History 9*, 2020: 70). The program deals with an important moment of the Ottoman Empire, after the Treaty of Saint Stephen and prior to the Congress of Berlin, which led to the formation of the Albanian League of Prizren; explains the platform and organization of the Albanian League of Prizren; highlights the key moments of the Albanian National Movement in the years 1881-1908". (ASCAP, 2019: 39)

The History textbook 9, views the creation of the Albanian League of Prizren (1878), from two perspectives: in close relationship with the Ottoman Empire and the framework of the relationship of forces between European powers.

The Congress of Berlin began with discussions on granting Balkan territories, as well as restoring the balance of powers broken by the Treaty of San Stefano. Albanians now feel that the power of the Ottoman state was no longer sufficient to protect Albanian lands, but even the Ottoman Empire did not feel more powerful enough to curb the land claims of neighboring Balkan states backed by the Great Powers. (*History 9*, 2020: 72).

Despite the very complicated situation that Albanians went through, the authors are of the opinion that; "The leaders of the League supported the idea in favor of the autonomy of Albanian lands within the Ottoman influence." (*History 9*, 2020: 73). Authors have reasoning for this, helping to address students toward the knowledge they should acquire. "The danger coming from the Great Powers (1878), could not guarantee the existence of an independent Albania." (*History 9*, 2020: 70).

Regarding the use of the Albanian language, it seems that the Ottomans were completely determined at this point, not introducing it as a language in schools opened in Albanian territories. "Only in July 1909, the Ottoman state agreed to include the Albanian language in the curriculum of urban and high schools." (*History 9*, 2020: 78).

The Young Turks movement in the Ottoman Empire directly involved the Albanians and their national cause. Starting from this point of view, the curriculum also directs the student to the fact how he "explains the impact that the Young Turks Revolution had on the Albanian National Movement; highlights the importance of the Congress of Manastir and Elbasan in the cultural and educational movement of Albanians ". (ASCAP, 2019: 39). Meanwhile, the text elaborates on the topic "The Revolution of the Young Turks and the Albanian National Movement". (*History 9*, 2020: 78). The text explains why the Albanians adopted and embraced the movement of young Turks. "At the end of the XIX century, in the Ottoman Empire, a movement arose against the Sultan's

absolute power to guarantee the national rights of nations who were part of it. This movement, known as the Young Turks Movement, triumphed on July 23, 1908, when the sultan proclaimed the Ottoman Constitution. The constitution guaranteed freedom and national rights to all people in the Ottoman Empire. The Albanians who supported the Young Turks' revolution rushed to take advantage of the freedoms and rights it proclaimed. "Schools were set up in different cities and the publication of newspapers in the Albanian language began." ". (*History 9*, 2020: 79).

But why did the relations between Albanians and Young Turks deteriorate from kindness to hatred, leading to an outburst of the armed fight? The way the young Turks were treated did not seem to meet the expectations of the Albanians. The authors wrote that:

The young Turks did not keep their promises for so long. They tried to preserve the existence of the Ottoman state through the centralization of power and the denial of the national rights of different populations. This policy aggravated their relations with the Albanians. (*History 9*, 2020: 81).

Furthermore, the student is introduced to the use of the term anti-Ottoman after many centuries of historical events. During the years 1910-1912, unilateral anti-Ottoman uprisings broke out in the Albanian lands. The most active centers were the vilayets of Kosovo and Shkodra." (*History 9*, 2020: 81). At this moment the Albanian's and Ottomans' ways seem to have been separated once and for all. "The anti-Ottoman movement reached its climax with the general uprising of 1912. It began in the vilayet of Kosovo and in the summer spread over to the four vilayets where Albanians lived. The uprising /rebellion put the Ottoman government in difficulty. It ended in August with an agreement between Albanians and Ottomans. (*History 9*, 2020: 81).

The Ottoman government did not stick to the agreement, which forced the Albanians to move in search of allies to declare the autonomy and then the independence of Albania.

For this purpose, Ismail Qemali and other patriots went to Budapest and Vienna, where they held talks with foreign diplomats. I. Kemal received support from Austria-Hungary and Italy, which did not support the extremist demands of their Balkan neighbors. Their approach and the course of the war to the disadvantage of the Ottoman Empire, finally convinced Sultanate that the Albanians had to declare independence. (*History 9*, 2020: 87).

The Ottoman Empire's importance in secondary education school textbooks

During high school, the student regains some knowledge, previously considered in the primary school system. Even the program is almost the same. Meanwhile 10th-grade curriculum, on the topic "Ottoman Empire", the student describes the path of the creation of the Ottoman state; explains the historical conditions of the formation of the Ottoman Empire; determines on the map the expansion of the Ottoman Empire according to the periods of its expansion; analyses the economic, political and social features in the Ottoman Empire."¹¹ (ASCAP, 2019: 87). In the 6th-grade program, on the same topic, "Ottoman Empire", the student describes the historical

¹¹ <https://ascap.edu.al/wp-content/uploads/2018/09/PROGRAMI-I-LENDES-SE-HISTORISE-KL10.pdf>

conditions of the formation of the Ottoman Empire; describes the path of the creation of the Ottoman state. We notice that in both 6th and 10th-grade history, the student returns to the Ottoman-founded dynasty, the expansion of the Ottoman Empire in Anatolia, the Balkans, and then the conquer of Constantinople, which made it a world power. Students also learn about the social organization of the Ottoman Empire, emphasizing the values of Suleiman the Magnificent, or as is otherwise known as the Lawgiver.¹²(*History 10*, 2017: 44-45). Both 6th grade and 10th-grade textbooks show the expansion of the Ottoman Empire in words and on the map at the peak of its expansion.

There is no change in the topic "Ottoman Empire in the Balkans". The student is again introduced to the issue of "the first Ottoman incursions in the Balkans; the anti-Ottoman coalition and the battle of Fushë Kosovë / Kosovo; The organization of the Balkan territories under the Ottoman rule and the Ottoman culture in the Balkans. (*History 10*, 2017: 62-64). The topic of the formation and expansion of the Ottoman Empire at its peak is finalized, with almost a half-page of lessons and without any new documentary feeds or new historical perspective. An interesting topic related to the Ottoman Empire in the subject of History, 10th grade, is "Ottoman Empire, model of the dissolution of multinational empires" (ASCAP, History 10-grade Curriculum, 2016: 41). This topic, through the issues it will address and require the student to explain the factors of the crisis of the Ottoman Empire; explain the Ottoman Empire's efforts to emerge from the crisis and the factors behind the failure of these efforts; highlights the influence of national movements in the Balkans on the dissolution of the Ottoman Empire; presents schematically the new map of the Balkans, defining in it the new states created throughout the 20s or 30s of the XIX century" (ASCAP, subject syllabus History 10, 2016: 41). So, as introduced previously, during the 10th grade, the student broadens the knowledge which has acquired since the 6th grade, meanwhile newly in the 10th grade, is the acquaintance with the nationalist streams and movements in the Balkans, Serbians, Albanians, Bulgarians, and the Greeks, which in a way accelerated the dissolution of the Ottoman state. There are two sub-themes related to this issue: "The Ottoman Empire and the attempts for detachments in the Balkans and the Ottoman Empire and the creation of nation-states". (*History 10*, 2017: 104-105), which describes the path toward autonomy and then the independence of almost all states Balkans from Greece and Serbia Serbia, throughout the 20s and 30s of XIX century, and concluding with Albania on November 28, 1912.

History program of 11th grade, combining events with the Ottoman Empire, in the historical context of the arrival of the Ottomans in the Balkans, continuing with the era of Skanderbeg and ending with the declaration of Independence. All topics that affect the above events are set in theme 3: "Albanians in the late fourteenth century to the early twentieth century"¹³ (www.ascap.edu.al. ASCAP, 2019: 34). Actually, the knowledge the student acquires according to the 11th-grade History program is in fact an extension of the topics taken from 9th grade. Thematic 3 of the 11th-grade History program, ensures that many topics are more advanced. For example, the period of Skanderbeg, includes many topics, previously unknown, such as: "defines the main moments of the life and activity of Gjergj Kastriot Skënderbeu; explains the reasons for the calling the Assembly of Lezha; analyses the decisions of the Assembly of Lezha, assessing their importance; analyses the features of the state under the leadership of Gjergj Kastriot Skënderbeu; estimates/judges Skanderbeg's relations with other states and evaluates his role as a diplomat;

¹²Gurakuqi, R. Beshaj, A. (2017), *Histori 10*, Tirana, Botimet Peg

¹³ <https://ascap.edu.al/wp-content/uploads/2019/07/Histori-XI.pdf>

appreciates the historical significance of the Skanderbeg period in the time and future”. (ASCAP, History Syllabus 11, 2019: 35).

This broadening of knowledge is also reflected in the 11th-grade history textbook. The aforementioned themes are concretized in two learning topics: “Gjergj Kastrioti Skënderbeu and the Covenant of Lezha; The resistance of the Albanians against the Ottomans and the diplomacy of the state of Skanderbeg”¹⁴(*History 11*, 2016: 55-58) as well as in the practical activity entitled: "The figure of Gjergj Kastrioti Skanderbeg, through Albanian and world literature and art." (*Historia 11*, 2016: 62).

Students' textbooks consist of 12 topics, 3 hours of practical activities, and one hour of revision. Referring to these figures, it is clear that the student acquires extensive knowledge of the historical events of the Albanian people that are closely related to the Ottoman Empire and its rule for almost 5 centuries, in Albanian lands. The teaching topics start from the arrival of the Ottomans in the Balkans in the 15th century. XIV until the proclamation of the Independence of Albania in 1912. Compared to the history of the 9th grade, the combination of the Ottoman government with the political, economic, and social life, in the text history 11, there are certainly different points of view as in the case of the topic of roads. who were persecuted for the Islamization of the Albanians. On the topic: "Albanian territories during the Ottoman rule (XVI-XVIII century)", (*History 11*, 2016: 64), among others it is stated that:

“Islamization in Albania was carried out through voluntarism and coercion. Those who embraced Islam were given gifts such as clothing or money up to 5,000 akçe. Violence for religious conversion started in indirect forms and ended up with physical violence. "In many cases, after the suppression of the uprisings, open violence was used to convert Christians to Islam." (*History 11*, 2016: 66).

During 9th grade, students learned the process of Islamization quite differently. "The Ottoman state did not pursue a state policy of Islamization by force, because the Islamic religion did not accept forced conversion." (*History 9*, 2020: 63). When students are 14 or 15 years old they learn that Islam was voluntarily embraced by Albanians, while at the end of pre-university studies at the age of 18-19, the student learns that there were two ways of Islamism: willingly or rather seductively, (at least from the way the authors write it) and forcefully. This is a general finding of the authors, but without listing the facts. On topics other than deepening and expanding knowledge, there is nothing special to draw attention to.

During grade XII, the history subject is an elective. The teaching topics are intertwined with international events and Albanian territories, so it is viewed from two perspectives at once: The relations of the Ottoman Empire with Albanians but also with European countries and political, economic, and social developments in different historical periods. 12th-grade history program¹⁵, on topic 4: The modern period (15th century - beginning of the 20th century) (History Program 12, 2019: 39) lists the issues related to the Ottoman Empire, which are: “The passage of the Ottomans in the Balkans and Byzantium. Skanderbeg and his time. The Ottoman Empire and

¹⁴ Gurakuqi, R. Beshaj, A. (2016), *Histori 11*, Tirana, Botimet Pegi

¹⁵<https://ascap.edu.al/wp-content/uploads/2019/07/Histori-XII.pdf>

its administration. The Ottoman Empire, the Balkans, and the Albanians. The European Renaissance and the Habsburg Empire. European Renaissance and the Albanians; Islamization of Albanians. Albanian city and culture (XVI-XIX centuries). The Ottoman Empire and Europe (the birth of Protestantism). (History Program 12, 2019: 39-40). The history textbook prepared for this program describes the precedent events in the following teaching topics: "The arrival of the Ottomans in the Balkans. Resistance of Albanians and other nations of the Balkans. Gjergj Katrioti Skënderbeu and his time. State organization and economic life of Albanian territories under the rule of the Ottoman Empire. Statute of different religions under the legislation of the Ottoman Empire. Islamization of Albanians. Religious and political developments in Europe and the Ottoman Empire. Albanian pashas and their attempts to secede from the Ottoman Empire. The Albanian Question and the Attitude of the Ottoman Empire. Albanians and Tanzimat (1839-1879). Ottoman, Astro-Hungarian, and Russian empires at the beginning of the century. XX".¹⁶ (*History 12 with elections*, Tirana 2018).

I believe that it is interesting to bring into the discussion topics that are covered for the first time or have been viewed differently. Let's start with the topic: Statute of different religions under the legislation of the Ottoman Empire. On this topic, the authors feel that non-Muslim religions were treated poorly. "The essence of the attitude towards religion was economic discrimination, the political exclusion of non-Muslim populations and the favoring of those populations that accepted conversion to Islam." (*History 12*, 2018: 110) But on the other hand, the authors of the text underline that "Despite the hostility to the Vatican, the Ottoman Empire recognized the Archbishop of Tivar, as the head of the Catholic faith in Albanian lands." (*History 12*, 2018: 109). In this case, it seems a kind of contradiction. The text implies that the students are taught that there was economic and political discrimination, on the other hand, it gives full freedom to the organization of the Catholics, which had as its center the most hostile state of the Ottomans. The authors agree that: "Ottoman legislation was drafted in such a way as to stimulate Muslims and the conversion of non-Muslims to Muslims through political, fiscal and legislative facilities." (*History 12*, 2018: 111).

The learning theme: "Islamism of Albanians" in the sub-theme: "Factors of the spread of Islam in Albanian lands and the consequences, the Islamization of the Albanian population is associated with these factors:" One of the ways of spreading Islam in Albanian lands was the lure of nobility local for participation in the civilian and military administration on the condition of its conversion to Islam. Another factor in the conversion process was the violence exercised in various forms by the Ottoman occupation. "In this strategy, the tax system had a special role as Christians had to pay a special jizya tax in exchange for protection from the Ottoman government, as well as ispençe a tax only for Christians." (*History 12*, 2018: 121). Authors view reasons for the conversion of the population to Islam "as a result of the influence of various factors and motives, mainly in the economic and social aspect and less spiritually." However, it seems the authors agreed with the authors of History 11, emphasizing that two ways were used for the Islamization of the Albanian population: Volunteerism and violence. The text History 12, the connection between the Ottoman Empire and the Albanians closes on page 179 with the topic "Balkan Wars and the Independence of Albania".

¹⁶ Vrekaj, B. Xhemalaj, F. (2018), *Historia 12 with elections*, Tirana, Filara

Conclusions

The period of the Ottoman Empire has been one of the most anathematized and striking periods, serving as a serious national tragedy in the history of the Albanian people from the official historiography of the communist period and during the first years after the fall of communism. Nowadays this viewpoint has changed radically, as the opportunities to see, find facts, and deal with different historical periods are much greater. Consequently, changes were brought in the content of the curriculum but also the textbooks, which we addressed in this paper. From the review of pre-university education textbooks, textbooks for teachers, and school curricula, on which textbooks are drafted, we can draw some important conclusions, as listed below:

- Curricula designed and revised in recent years, is a good opportunity for students to expand their thinking space, perspective, knowledge, debate, and discussion over many historical periods and events, respectively of the Ottoman period in Albanian territories and widely;
- Teachers have a much greater opportunity with the up-to-date information, documentation, books, monographs, studies, and memoirs of local and foreign authors, to be able to stimulate students' curiosity towards seeking knowledge, searching for new facts and documents, which result in new approaches;
- The textbooks and the program provide the opportunity to see in the light of an in-depth and well-thought-out analysis of processes such as military administration; the radical changes that the Albanian territories and population underwent in the economic, political, and religious domains; construction, and architectural design, etc.
- The way the subject of History is extended from the lower grades of primary education to the last year of high school (where it is a non-compulsory subject but optional), from 12-18 years old, providing students with the opportunity to acquire basic knowledge and in-depth ones in accordance with his age;
- The program seems to have a revision, as the teaching topics that are revived in high school simply as an extension of the knowledge acquired from Primary school. Actually, this is not the case. As we pointed out, the program compilers have found it more reasonable to acquire knowledge in a cyclical form, increasing the volume of knowledge and events, a phenomenon on which students should receive much more specific knowledge.
- The program and the text provide the opportunity not to see with hatred, prejudice, or one-sided judgment, the historic period of Albania which intertwines with the Ottoman Empire.
- The Ottoman Empire is viewed in the context of the time, like many earlier or later empires, but is not considered as a destructive, barbaric and violent factor, throughout the time it was present in Albania.
- There is the possibility that new facts enable the teacher and the student to judge much more correctly, to make the analysis, and maintain their critical viewpoint towards the events of that period;
- Schools have space to undertake independent work, to motivate the students towards what is called historical understanding, as well as clear division of ordinary people from statesmen.

Recommendations

Based on the review in this paper of the treatise, and analysis, of the place that the Ottoman period occupies in the curricula and textbooks of pre-university education, we said that we have

noticed changes, the contradiction may also be a small inaccuracy of historical facts. Of course, it must be said that all of these are permissible as long as they do not impair, or irreparably distort the student's knowledge concepts, analysis, and critical thinking. Seen in this light, we modestly intend to make some recommendations, on how both curricula and textbooks for students can be improved but also how we can make more use of the resources that lead to a real, scientific cold treatment, being guided by historical facts and not by emotions. Therefore, we think that the structures that deal with the curriculum should:

- Collaborate more with history teachers at all levels of pre-university education;
- There is a need for better coordination with scientific institutions in the country such as the Institute of History, faculties of education, history associations, etc., in order to hold round tables, seminars, and conferences, which would help in a fruitful and productive debate. , in favor of more serious, scientific, and understandable descriptions and references for different age groups, of historical topics related to the Ottoman period and not only;
- A joint group is created between teachers, drafters of history textbook curricula, and history scholars in the Balkans, to see how the history of the Ottoman Empire is treated, in Kosovo, Serbia, Bosnia, Greece, etc., in order to gain the best experiences in this domain.
- Archives, and museums, are used more for different topics, in order to see and browse the documentation of the time, as a primary source that creates clearer ideas for the events described in the history texts;
- Supports the teacher with training and guidance, in order to pave the way for discussion critical, analytical thinking, encouraging open discussion;
- The possibility of joint classes between classes and schools at the regional level is considered, for events involving not only Albanians but also other peoples involved in the Ottoman Empire in the Balkans.

References

- Bartli, P. (2008), *Albanians*, Tirana, IDM
- Biagini, A. (2000), *History of Albania from its inception to the present day*, Tirana, Shtëpia e Librit dhe Komunikimit.
- Bozborra. N., (2002), *Albania and Albanian nationalism in the Ottoman Empire*; Tirana, Dituria
- Dërguti, M. Egro, D. (2020), *Histori IX*, Tirana, Albas
- Dërguti, M. Treska, T. (2021), *Histori 6*, Tirana, Albas
- Dërguti, M. Treska, T. (2021), *Histori 7*, Tirana, Albas
- Duka, F. (2009), *Ottoman centuries in the Albanian space/lands*, Tirana, UET Press.
- Gurakuqi, R. Beshaj, A. (2016), *Histori 11*, Tirana, Botimet Pegi
- Gurakuqi, R. Beshaj, A. (2017), *Histori 10*, Tirana, Botimet Pegi
- History of the Albanian people*, (2002), Tirana, Toena
- Jacques, E. (1995), *Albanians. History of Albanians from antiquity to the present day*, Tirana, Kartë e Pendë.
- Lambert. A., Lambert. E., (2012), *Qualitative Descriptive Research: An Acceptable Design*, Pacific Rim Int J Nurs Res. Accessed 15.03.2022
- Workbook 1 Ottoman Empire*, (2012), Cetinje, Center for Democracy and Reconciliation in Southeast Europe (CDRSEE)
- Metasi, S. (2006), *History of Albanians from the Illyrians to the independence of Kosovo*, Tirana, 55.
- Tabaku, A. (2015), *Teacher's book for school text History 6*, Tirana, Albas.
- Tabaku, A. Hoxha, N. (2016), *Teacher's book Text History 7*, Tirana, Albas
- Vrekaj, B. Xhemalaj, F. (2018), *Historia 12 with elections*, Tirana, Filara
- www.coe.int. Council of Europe. Recommendation Rec(2001)15 of the Committee of Ministers to member states on history teaching in twenty-first-century Europe.
- https://ascap.edu.al/wp-content/uploads/2018/09/Histori-shkalla-2-3_Kurrikula-e-re.pdf
Accessed 18.03.2022
- <https://ascap.edu.al/wp-content/uploads/2018/09/PROGRAMI-I-LENDES-SE-HISTORISE-KL10.pdf> Accessed 22.03.2022
- https://ascap.edu.al/wp-content/uploads/2018/09/Histori-shkalla-2-3_Kurrikula-e-re.pdf
Accessed 27.03.2022

https://ascap.edu.al/wp-content/uploads/2018/09/Prog_Histori_Shkalla-3_shtator-2015.pdf Accessed 10.04.2022

<https://ascap.edu.al/wp-content/uploads/2019/07/Histori-IX> Accessed 15.04.2022

<https://ascap.edu.al/wp-content/uploads/2019/07/Histori-XII.pdf> Accessed 25.04.2022

<https://ascap.edu.al/wp-content/uploads/2019/07/Histori-XI.pdf> Accessed 19.04.2022

Ziya Gökalp'in Son Dönem Osmanlı Kelâm Düşüncesindeki Yeri Üzerine Bir Değerlendirme

Osman DEMİRCİ¹

Giriş

Son dönem Osmanlı Kelâm düşüncesinde Batı'daki felsefi, bilimsel, sosyal ve siyasal gelişmelere paralel olarak Kelâm tarihi açısından Yeni İlm-i Kelâm dönemi olarak isimlendirilen ve kendine has sorunları olan yeni döneme girilecektir. Sorunların yeni olmasına rağmen genelde cevaplar gelenekseldir ve Kelâm hâlâ bu geleneksel Kelâm klasikleri üzerinden okunmaktadır. Batı dünyasındaki dönüşüm Batı'yla ilişki içerisine giren Osmanlı toplumunu da etkilemekte ve yeni bir teolojik dilin ve yeni cevapların oluşmasını âdeta zorunlu kılmaktadır. Kelâmın tarihteki muhatapları değiştiği gibi geçmişteki birçok konu da güncel değerini yitirmiştir. Bu yeni dönemde bizatihi Tanrı'nın varlığı ve dinin gerekliliği sorgulanmakta, akıl-din, din-bilim ilişkisi, demokrasi, eşitlik, kadın hakları, yönetim biçimleri, özgürlük gibi yeni konular kelâmın gündemine girmektedir. Mu'tezile, İslâm filozofları ve Bâtıniyye gibi kelâmın muhatapları yerlerini Batı da gelişen Materyalizm, Darwinizm, Pozitivizm, Freudizm gibi din karşıtı düşünce hareketlerine bırakmıştır. Kelâm düşüncesi bu yeni dönemde sadece İslâmcı düşünürler tarafından değil, Türkçü ve Batıcı olarak nitelenen Osmanlı düşünürleri tarafından da temsil edilecektir. Bütün bu düşünürlerin içinde gerek Batı'ya ve İslâm düşüncesine dair kapsamlı bilgisi gerekse sistemli bir düşünce kurarak bir sentez kurması yönünden Türk düşünür ve filozofu olan Ziya Gökalp'in ayrı bir yeri vardır. Gökalp, İslâmcı ve Batıcı düşünürler arasında uzlaştırıcı bir rol oynamış, sentezci tarafı ağır basan bir düşünürdür. Çocukluğunda hem medrese hem de mektep eğitimini alması onun bu sentezci yönünü beslemektedir. Medrese eğitiminde kelâm ve tasavvufa yoğun ilgi duyan Gökalp, kelâmda Gazali'den; tasavvufta ise Muhyiddin İbnü'l-Arabi'den etkilenecek, ilerleyen dönemlerde bu isimler yerini Bergson ve Durkheim gibi batılı düşünürlerle bırakacaktır. Hocaları arasında bir taraftan Batı kültürünü temsil eden Yorgi Efendi, diğer taraftan Doğu mistik kültürünü temsil eden Mehmet Ali Ayni gibi isimler bulunmaktadır. Amcası Hasbi Efendi'den klasik medrese tahsili yapmasının yanında, dönemin en etkili batıcı düşünürlerinden olan Abdullah Cevdet'le de görüşmektedir. Fakat bu birbirine zıt iki kültür arasında bocalayan Gökalp, intihar denemesiyle sonuçlanacak ruhsal bir

¹ Dr. Öğr. Üyesi, Trabzon Üniversitesi İlahiyat Fakültesi/Kelam, Orcid: [0000-0002-0620-6670](https://orcid.org/0000-0002-0620-6670)

krize sürüklenecektir (Erişirgil, 1984: 32-39) Gökalp'in ifadelerinden anladığımız kadarıyla İdadi'de aldığı tabiat ve kelâm ilmi arasındaki karşıtlığının onda yarattığı ümitsizlik, düşünürü ruhsal bir buhrana sokacaktır (Gökalp, 1338a: 1). Akıl-duygu, Doğu-Batı, medrese-mektep, din-bilim karşıtlığı dönemin birçok aydını gibi onu da ikilemde bırakmaktadır. Gökalp bu bunalımdan özellikle materyalist düşüncelerden tabiatın yerine toplumu koyarak kurtulmakta ve topluma bir kutsiyet atfetmektedir. Çok yönlü düşünür olan Gökalp, sosyoloji temelinde yeni sorunlara çözüm önerileri getirmekte ve bu öneriler pratik hayatta uygulama alanına konmaktadır. Bu tebliğde onun geleneksel ve yeni kelâm sorunlarına getirdiği çözüm önerileri üzerinde durulacak, bir kelâmcı olarak düşünceleri ele alınarak değerlendirilecektir. Önceleri Gökalp'in kendi eserlerinden hareketle düşünceleri incelenirken Gökalp üzerine çalışan araştırmacılardan da istifade edilecektir.

1. Gökalp'te Kıymet Hükümleri veya Hüsün ve Kubuh

Kelâm başta olmak üzere düşünce tarihinde fıkıh, ahlâk ve felsefe gibi birçok disiplini meşgul eden değerlerin kaynağı sorunu diyebiliriz ki düşünürün dikkate aldığı en önemli temel sorunlardan birisidir. Bu sorun çerçevesinde Gökalp, din, toplum, fert, tanrı, irade, ahlâk, vicdan, devlet, estetik gibi birçok kavramı yeniden tanımlamaktadır. Onun topluma dayandırdığı değer hükümlerini Eş'arîler vahye; Mu'tezile ve Mâtürîdiyye ise akla dayandırmaktadır. Bu noktada Gökalp'in düşünceleri kelâm ekollerinden Eş'arîlerin görüşleriyle örtüşmektedir. Vahiy olmadığında eylemlerin iyi-kötü gibi nitelikleri bilinemeyeceğinden insanın sorumlu tutulamayacağını savunan Eş'arîlere paralel olarak Gökalp düşüncesinde de toplum olmadığında artık ahlâkî değerlerden de insanın ahlâkî bir varlık olduğundan da bahsedebiliriz. Şahsiyetin ve ahlâkın varlığını topluma bağlayan düşünüre göre toplumdan bağımsız ahlâkî eylemlerden söz edilemeyecektir. Dolayısıyla fiiller subjektif değer yargılarından herkesi bağlayan objektif değer hükümleri olmasında Eş'arîlere göre belirleyici olan vahiy; Gökalp'te ise toplumdur. Gökalp'te toplumun değer yargıları o toplumdaki bütün fertleri bağladığı gibi Eş'arîlerde de vahiyle kesinlik ve bağlayıcılık kazanan değer yargıları o dine bağlı olan herkes için mutlak değerler haline gelmektedir. Yine bütün bu değer yargıları Gökalp'te topluma göre; Eş'arîlerde vahye göre değişebilmektedir. Buna göre değişik din ve toplumlara göre değer hükümleri değişebilmektedir. Değer hükümlerini topluma dayandıran düşünür, bu görüşün doğal bir sonucu olarak ferdin özgürlüğünün bir yanılısama olduğu kanaatine varacaktır. Değer, şeylerin tabiatından değil toplumun onlara yüklediği anlamdan kaynaklanmaktadır. Dolayısıyla şeylere yüklenen değerler kendi özlerinden değil, dışarıdan yüklenen vasıflardır (Kardaş, 1884: 13/590). Bu bağlamda Gökalp'te bir kültür determinizminden ve rölativizminden bahsedilebilirse de (Kardaş, 1884: 13/596) bu toplum merkezli daha esnek bir determinizm sayılmalıdır(Kardaş, 1884: 13/585). Ülken, Gökalp'in

değerlerin göreceli olduğunu düşünürün bizatihi kendi hayatındaki değişen değerlerde şahit olduğunu ve düşünürün tedricî bir dönüşüme girdiğini belirtecektir (Ülken, 2007: XXXI).

Gökalp'in hiyerarşik yapılandırmasında ahlâkın kaynağında öncelik millete aittir, ikinci aşamada din son olarak da medeniyet vardır. Düşünür hümanizmanın medeni ahlâkta gerçekleşeceğini düşünmektedir (Gökalp, 1970: 92-93). Düşünürün eski Türk toplumunun örf ve adetlerine göndermelerde bulunmasında Türkçülük mefkûresinin yanında modernleşmede bu geleneksel normların daha yardımcı olacağına dair güçlü isteğin de etkisi bulunmaktadır (Gökalp, 1970: 151-173). Düşünür bundan dolayı mefkûrelerin (ideallerin) oluşmasında da dine değil, topluma bir rol vermekte, mefkûrelerin kaynağını toplumda aramaktadır (Gökalp, 1970: 180-181). Toplumdan kaynaklanan mefkûrelerin gizemli mistik bir yapısı vardır (Kardaş, 1884: 13/589).

İyinin ne olduğunu bize aklımız veya ferd-i şuurumuz değil, İyinin ve kötünün ölçütü olan toplumun vicdanı gösterecektir. Farklı toplumsal yapıların olması ise iyinin ve kötünün göreceli olduğu sonucuna götürecektir. Her toplumun ahlâkî ilkeleri bu durumda sadece kendi fertlerini bağlamaktadır (Gökalp, 1917a: 114). Peki dinin rolü nedir gibi bir soruya Gökalp'in vereceği cevap muhtemelen dinin ahlâk anlayışının da kaynağı örf olduğu için toplumun ahlâk anlayışıyla dinin ahlâk anlayışının çelişmeyeceği olacaktır. Dinlerin ahlâkî ilkelerinin evrensel olması gibi bir sorunu düşünür yine toplumun iradesini tanrının iradesi olduğunu düşüncesinden hareketle topluma verdiği kutsallıkla çözecektir. Toplumsal değişmelerle birlikte bütün ahlâkî ilkelerin, kıymet hükümlerinin değişmesi kaçınılmazdır. Aynı dine mensup olan farklı toplumlarda nasıl bir ahlâkî kuralların olacağı ise anlaşılan belirsizdir. Burada Gökalp dinin değişmez ilkelerini inanç ve ibadetlerle sınırlandırarak bir çözüme ulaşmayı düşünmektedir. İnsan eyleminin bir ödül ve ceza gibi yaptırımlar altında olması bu ilkelerin insanın üzerindeki bir güçten, toplumdan kaynaklandığının kanıtları olarak görülecektir. Bireyin doğal eğilimine arzu ve isteklerine karşı olan toplumsallaşma insanın özgürlüğüne mal olacaktır (Gökalp, 1989b: 102). Toplum bireyi tamamen kuşatarak onu kendi bünyesinde eritmiştir. Ferdin toplumdaki konumu organizmadaki hücrenin varlığı gibidir (Gökalp, 1918: 292). Her ahlâkî ilkenin bize ferdi arzularımızdan birini feda etmemizi istemesi de, ahlâkın gayesinin fert değil, ondan daha yüce olan ve bütün faziletlerini borçlu olduğu ve ferdi hayvan seviyesinde kalmaktan kurtaran toplum olduğunu göstermektedir (Gökalp, 1917a: 115-116). Fakat bunlar bu ilkelerin kaynağının toplum olduğu realitesini değiştirmemektedir. İnsan tamamen bir toplum içerisinde özgürlüğünü kaybetmiştir. Toplum içinde tamamen eriyen bireyin toplumdan bağımsız bir şahsiyetinin olamayacağından dolayı birey ahlâkın kaynağının toplum olduğunu dahi farkına varamayacak ve hayatını bir özgürlük yanılsaması içerisinde geçirecektir.

Fert-toplum ilişkisi tam olarak birbirinden ayrılmaz bir haldedir. Mesela ferdin vicdanını ve değer yargılarını mefkûre kavramıyla topluma bağlayan düşünür, fertten bağımsız olan toplumun vicdanını, fertlerin müşterek vicdanlarından meydana geldiğini savunacaktır (Gökalp,1338b: 6). Vicdan kavramını bazen de Allah kavramıyla karşılayan Gökalp, vicdanla Allah'ı özdeşleştirirken (Gökalp, 1989a: 445). muhtemelen kutsallık atfettiği toplum vicdanını kastediyor olmalıydı.

Durkheim'in fikirleri doğrultusunda Gökalp de toplumu onu oluşturan fertlerden farklı ve bağımsız bir gerçeklik olarak görecektir. Gerek irade üstü olmaları itibariyle bireyi aşmaları ve gerekse kutsallıkları itibariyle toplumların birbirlerinden üstünlüğü dahi göreceli olduğundan dolayı başka kültürü aşağı görmenin hiçbir rasyonel temeli kalmamaktadır. Yapısalcı teoriye uygun şekilde fert doğumdan itibaren bir sosyalizasyon süreciyle tamamen çevrenin kontrolüne girerek en savunmasız dönemde şahsiyetinin temelleri içinde bulunduğu çevre tarafından atılmaktadır. Kendi kontrolü dışında gelişen bu süreçten sonra insan için gerçek bir irade özgürlüğünden ve değerlerin nesnellüğünden bahsetmek âdeta imkânsızdır. Bireyin görünürdeki tercihleri hakikatte çevrenin tercihleridir. İnsanın bütün bu tercihlerde kendini özgür sanması ise sadece bir illüzyon olarak değerlendirilebilir. Bütün bunlara rağmen yine de Gökalp ferdin toplum tarafından iradesinin bloke edildiğini söylememekte ve insanın iradesinin olmadığı bir sonuca varmak istememektedir. Amacı iradenin olup olmadığını tartışmak değil, toplumun bireyin hayatındaki etkisini dile getirmektir. Ahlâkî, dinî ve estetik değerler toplumdan geldiği gibi toplum aynı zamanda insanı kendi üzerine yükseltmektedir. Toplumun fert karşısındaki gücü bundan ibaret de değildir. Toplum ferdin sadece değer hükümlerini değil, onun duygularını da belirlemektedir. Bireyin doğuşuyla hazır bulunduğu değerler bireyi kuşatmakta, birey, vicdanını meydan getiren toplumun iradesine tabî olmaktadır. Değer hükümlerinin toplumsal yapılara bağlanmasından dolayı fertlerin hayır ve şer anlayışları de toplumsal yapılara göre değişiklik arz edecektir.

Gökalp, ahlâkî görevlerdeki amaçların fertlere değil, topluma yönelik olduğunu savunan Durkheim'e katılmaktadır (Gökalp, 1970: 170-171). Örfü toplumun bilinçdışı olarak da gören düşünüre göre ibâdet ve itikad esaslarının toplum tarafından bireye aktarılması, toplumun hem ahlâkın hem de hukukun kaynağı olduğuna kanıttır (Erişirgil, 1984: 173). Toplumdan ilham almayan fertte ahlâkî bir gelişim gerçekleşmeyeceğinden fert, sadece acılardan kaçan ve hazlara koşan bir canlıdan öte bir şey değildir. Artık onun için ne yücelteceği bir mefkûresi ne de intikam besleyecek bir düşmanı; ne kutsallaştırdığı bir şey, ne de lanetlediği birisi vardır, bu durumdaki birinin ne insanîyetinden ne de şahsiyetinden bahsedilebilir.

2. Gökalp'te Laiklik Kavramının Dinî Zemini

Gökalp'in düşünceleri doğrultusunda laiklik, Türkiye devletinin bir devlet politikası olarak kabul edilecek ve laiklik maddesini Anayasa hazırlama komisyonu üyesi bir milletvekili olarak bizzat kendisi yazacaktır. Sadece laiklik değil, Anayasa'daki düşünce özgürlüğü konusu da onun katkılarıyla şekillenecektir (Erişirgil, 1984: 204-205). Bir yandan laik bir toplumsal yapının kurulmasını isteyen bir diğer yandan Arap harflerinin kullanılmasını, İslâm eğitiminin verilmesini arzulayan düşünürdeki bu çelişkiler düşünürün değişik dönemlerde ve farklı şartlar altında olmasıyla açıklanabilir. Tekâmül onun düşünceleri açısından da kaçınılmazdır. Gökalp, Batı medeniyetine değil de İslâm öncesi Türk tarihine referans yapmasıyla diğer batıcı düşünürlerden temelden ayrılmaktadır. Gökalp demokrasi, eşitlik, kadın hakları gibi birçok konuda eski Türk törelerini referans almakta, böylece Batı'ya gönderme yapmadan modern dünyanın değerlerinin aslında eski Türk töresinde olduğunu göstermeye çalışmaktadır. Bu değerlerin kabul edilmesi için batıyı taklit etmeye gerek yoktur, Türk töresini hatırlamak yeterli olacaktır. Dinî naslar Düşünürün önündeki en büyük engellerdendir. Gökalp, kutsal dinî yapılardan kurtulmanın çaresini kutsalı karşıya almadan toplumu kutsallaştırmakla bulacaktır. Düşünüre göre çağdaş devlet olmanın yolu bütün kanunları dini yapılardan arındırmaktan geçmektedir (Gökalp, 1970: 204-205). Örf, şeriatın hükümlerini kaldırabilir (Erişirgil, 1984: 174). Düşünürün bir kurum olarak dinle bir sorunu yoktur, hatta Türk milletinin akaidde Mâtürîdî; fıkhıta Hanefî olduğu ikrar edecek ve milletin din ve mezhep seçimine saygı duyacaktır. Düşünür din-kültür-medeniyet sınırlarını kesin hatlarla tayin ederek bir uzlaşmaya gitmeye çalışmaktadır (Gökalp, 1970: 184).

Gökalp'in ibadet ve itikatla sınırlandırdığı din tanımı açısından laikliğin dinle çelişmesi veya dine karşı olması söz konusu değildir ve bu haliyle en azından kendi içinde tutarlıdır. Gökalp'nin dini ibadet ve inanç alanıyla sınırlandırmasında hem dini toplumun gelişmesini önünde bir engel olmaktan çıkarmak, hem de dinin sürekliliğini ve kutsallığını korumak gibi çift yönlü bir amaç olmalıdır. Gökalp'in dini bir vicdan meselesi haline getirmek istemesinde, şeriatın gelişmeye engel olduğu fikrinin önemli bir etkisi vardır (Gökalp, 1970: 98). İnanç ve ibadetlerin değişmeyen yapısına karşı ahlâk, hukuk ve iktisadın kuralları toplumun değişmesine paralel olarak değişmektedir. Bu bakış açısı laikliğe kapı aralarken aynı zamanda din de modernleşen insan açısından bir sorun olmaktan çıkarılacak daha doğrusu dine de toplumsal yapıya uyması şartıyla yaşama şansı verilecek, böylece din, toplumun gelişmesine engel olmadan varlığını ve nüfuzunu korumuş olacaktır. Laikliğe dinî bir çözüm bulunmakta, değişen toplumsal yapı karşısında dinin canlılığını korumak garanti edilmektedir. Dinin devletin işlerine müdahale etmemesi dinin mahiyeti gereği olarak görülmektedir. Toplumun örfünün Allah'ın iradesini yansıtması, Allah'ın buyruklarının toplumun

vicdanında sürekli değişime açık olduğu anlamına gelmekteydi. Bu bağlamda toplumun örfü âdeta yeni bir nass olarak herkesi bağlayan bir güce kavuşturulacaktır. Örfün nassı değiştirme gücüyle din dışına çıkılmadan yeni kanunlar konulabilecek, toplumun dinamik yapısının önü açılacaktır. Gökalp'te örf, değer hükümleri gibi dini de belirleyecek bir güce kavuşmaktadır (Gökalp, 1329: 85). Örfün en ayrılmaz özelliği ise tekâmül etmesidir (Gökalp, 1329: 86). Fakat burada unutulmaması gereken, düşünürün bütün tekâmüllerin merkezine toplumu koymuş olmasıdır. Mefkûreleri doğuran toplum, tekâmülün her merhalesinin de gerçek nedenidir (Gökalp, 1338c: 1-3). İnsanlığın tekâmül ettiği görüşünde olan Gökalp, (Gökalp, 1989a: 414) bu konuda özellikle Bergson'dan (1859 - 1941) etkilenmektedir (Gökalp, 1989a: 421). Dinin varlığını sürdürmesi toplum üzerinde nüfuzunu devam ettirmesi değişime ayak uydurma kabiliyetine bağlanacaktır. Düşünür, "Allah'ın iradesinin toplumun iradesinde kendini gösterdiği" hükmüne dayanarak bireyden, nassa olduğu gibi örfün kurallarına da uymasını istemekte, dini kolektif tasavvurların oluşturduğu bir yapı olarak görmektedir. Gökalp, Marx'ın bütün üstyapıları ekonomiye bağlamasına itiraz etse de Durkheim'in bütün sosyal hadiseleri kolektif tasavvurlara bağlamasına katılmaktadır (Gökalp, 1970: 70-73). Düşünürün örfü ahlâkın ve hukukun temeli olarak koyması pratik bir amaca da hizmet edecek, dinin değişmez hükümleri devre dışı bırakılarak onun deyimiyle "Türk toplumu teokrasi ve klerikalizmin kalıntılarından" kurtarılacaktır (Gökalp, 1970: 174). Türk toplumunun gelişmesinin önündeki bu geleneksel güçlü yapılardan kurtulmak için laiklik formülü devreye sokulmaktadır.

3. Gökalp'te Nihilist Etkiler ve Deha Felsefesi

Gökalp, nihilist felsefenin sembol ismi olan "Nietzsche'nin ahlâksızlık hareketinin lideri" olarak görülmesini onun yanlış anlaşılmasına bağlamaktadır. Nietzsche ona göre sadece züht ahlâk anlayışına karşı çıkmıştır. Eski ahlâk anlayışının yerine yeni bir ahlâk anlayışının teklif edilmesiyle mutlak ahlâksızlığın savunulmasını birbirinden ayırarak sorunu çözdüğünü düşünen Gökalp, anlaşılın Nietzsche'nin Hristiyan ahlâk eleştirisine katılmaktadır. Gökalp, züht ahlâkının yerine geçen içtimâî ahlâkın kutsallık kazanarak din ve hukukun dahi dayanak noktası haline geldiğini iddia edecek, günümüz ahlâk anlayışının toplumun tekâmülüne uygun ve pozitif bilimlere dayanmasını şart koşacaktır. Ona göre modern toplumlarda millet ancak böyle bir ahlâk riayet edebilir (Gökalp, 1917b: 122-123).

Nietzsche'nin üstinsan idealinden etkilenen Gökalp'e göre onun bahsettiği bu üstinsan Türklerdir. Türkler her yüzyılın insanlarıdır ve yeni hayat Türklerden doğacaktır (Erişirgil, 1984: 78). Nietzsche'nin üstinsanının karşılığı Gökalp'te dâhidir. Buhanlı zamanlar, toplumun, toplumu aşan dâhilerin çıkmasına neden olduğu istisnai zamanlardır. Ferdin toplumdan bağımsız duygu ve düşüncelere sahip olmayacağını ileri süren düşünür dâhilerin varlığını yine toplum kaynaklı özel

şartlarla açıklamaktadır. Böyle fertler milletlerin en buhranlı dönemlerinde ortaya çıkarak tek başlarına kolektif tasavvurlar vücuda getirmektedirler. Gökalp'in buna Türkçülerin ortaya attığı Türkçülük mefkûresine resmîlik kazandıran Mustafa Kemal'i örnek olarak vermektedir (Gökalp, 1970: 70-73). Dâhi tipinin en gelişmiş örneği olan Mustafa Kemal, toplumu karanlıklardan çıkaracak ve Türkçülük mefkûresini gerçekleştirecek kahramandır (Erişirgil, 1984: 201). Dâhi sıradan insanı da toplumu da aşan ve Gökalp felsefesinde üstinsanın karşılığı olan bir tiptir. Bu aynı zamanda toplumdaki kaynaklanmasından ve buhran dönemlerinin bir sonucu olması açısından peygamber, velî, dâhi ve kahramanları eşitleyen bir duruma da yol açmaktadır.

Örf, dehanın ruhunda ortaya çıkmaktadır (Erişirgil, 1984: 175). Usul, ilmin; ilham, dehanın; vicdan da ferdin nasıl meydana geldiğini bilmediği ahlâkî ilkelerin rehberidir. Eylemler karşısındaki insanın kontrolü dışındaki iç sesimiz ahlâkî yargılarımızın yönünü tayin etmektedir. Herkesin aynı şekilde cevap veremediği bu iç sese ne pahasına olursa olsun ahlâk kahramanları kulak vermektedir (Gökalp, 1338d: 3-4). Bütün ahlâkî, iktisâdî ve hukûkî normlar bu kolektif tasavvurlara bağlıdır. Bu tasavvurlar aynı zamanda bütün fertlerin ortak düşünme biçimlerinden kaynaklanan ortak bir vicdanı göstermektedir. Sosyal kuvvetlere bağlı olarak bütün fertleri kuşatan bu ortak tasavvurdan düşünür, kurtarıcı ve dâhi şahısları istisna etmekte onlara bir özgürlük alanı açmaktadır. Onun düşüncesinde bu istisnai şahıslar toplumun üstüne çıkarak toplumu yönlendirme gücüne sahip karizmatik tiplerdir (Gökalp, 1970: 74-77). Toplumun değer yargılarıyla kayıtlı olmayan dâhilere bir tür müceddidlik sıfatı verilmekte, onları evrensel tipler olarak âlimlerin üzerinde bir yere oturtulmaktadır. Toplumsal vicdanın sesi en yüksek şekilde deha da tezahür etmektedir. Gökalp'te deha, karizmatik, toplumun değerlerinden bağımsız, yeni değerler üreten, tamamen orijinal ve peygamberane bir rol üstlenen bir profil olarak karşımıza çıkmaktadır. İlhamla hareket eden ve toplumdaki potansiyeli ortaya çıkararak dâhi anlaşılan peygamberleri de içine alan bir anlam evrenine sahiptir. Onların iradeleri toplumu aşmakta ve topluma yol göstermektedir. Ferdîyetleri şahsiyetlerinin oluşmasına engel olmayan bu insanlar, genel hükümlerin dışında tutulmaktadırlar. Bunun yanında kalp ve akıl arasında bir uzlaşmaya varan filozof da sistemin dışındadır. Onun nazarında filozof, kıymet hükümleriyle pozitif ilimler arasında bir uzlaşmaya varan kişidir (Gökalp, 1338d: 6). Fakat onun bu deha felsefesi sistemi açısından da bir eleştiri noktasıydı. Köprülü'ye göre Durkheim'in toplum merkezli determinist anlayışına taraftar olan Gökalp'in dehayı bu sistemin dışında bırakması bir tezat teşkil etmekteydi. Gökalp'in Durkheim'e sadık kalmamasını Köprülü onun sisteminde pratik bir amaç gütmesine, (Gökalp, 1989a: XXIV-XXV) Karpat Gökalp'in millette bir millî şuur, birlik beraberlik yaratmaya çalışmasına (Karpat, 2005: 704) bağlayacak ve "bir modern sûfî" bir şeyh ve ruhânî lider gibi hareket etmesinin (Karpat, 2005: 714) onun sistemli

düşünür olmasının engelleri olarak sayacaktır. Fakat, Gökalp'in sisteminde sadece dâhi değil, sıradan insan da sistemin dışında kalacak, düşünür insanda aynı anda akıl, irade ve mefkûrenin olmasında (Gökalp, 1989a: 316) bir çelişki görmeyecektir.

4. Gökalp'in Dönemin Kelâmcıları Üzerindeki Etkileri

Gökalp'in toplumu kutsallaştıran felsefesinin akisleri dönemin önemli İslâmcı düşünürlerinden Şerafettin Yaltkaya'nın "ictimâî ilm-i Kelâm" görüşüne ilham kaynağı olacaktır (Özerverli, 1989: 157-170). Yaltkaya, sadece yeni sorunlar karşısında değil, bütün İslâm tarihi ve mezheplerin ortaya çıkmasını bu bakış açısıyla yorumlamaya çalışmış ve topluma bir kutsiyet atfetmiştir. Ona göre fertlerden müteşekkil olan toplum fertten farklı olarak kutsalın kaynağı olup kutsallık üretmektedir (Yaltkaya, 1332: 434-436) Gökalp'in etkisindeki bir başka modernist İslâmcı düşünür Şemseddin Günaltay'dır. Günaltay'da da millet ve Türklük bilinci yüksektir. Toplum bütün değer hükümlerinde merkezi bir rol oynamakta, kültür, Türklük bilinci etrafında şekillenmektedir. Düşünür Gökalp'ten esinlenerek Kurtuluşu İslâmlaşmak, Türkleşmek ve çağdaşlaşmakta görmekte, bu üç akımın da bir ihtiyaca dayandığını savunmakta, (Günaltay, 1339: 280-285) İslâm öncesi Türklerin hayatına atıflar yapmakta ve Türklerin İslâm tarihinde oynadığı rolü vurgulamaktadır (Günaltay, 1339: 280-285). Halim Sabit, Ahmet Ağaoğlu, Mehmet İzzet, Hilmi, Ziya Ülken, İsmail Hakkı Baltacıoğlu, Mümtaz Turhan Ziyaeddin Fahri Fındıkoğlu, Remzi Oğuz Arık (Ülken, 2017: 582-731) gibi dönemin etkin düşünürleri Gökalp'in felsefesinin etkilenecek önemli isimlerdir. Bütün bunların ötesinde onun düşüncelerinden en derin etkilenen öyle anlaşılıyor ki Mustafa Kemal Atatürk'tür. Gökalp bir Gökalpçi ekol oluşturacak kadar geniş bir etki alanına sahip olsa da İslâmcı düşünürler açısından sınırlı bir etkiye sahiptir.

5. Gökalp'te Evrim Teorisi

Gökalp dönemini birçok aydını gibi evrim teorisini din karşıtı bir düşünce olarak görmemekte ve bu teoriyi bir yasa olarak kabul etmekte ve birçok düşüncesini temellendirirken bu teoriyi kullanmaktadır. Onun aslı üzerinde durduğu sosyal evrim teorisidir. Onun toplum merkezli düşünce sisteminde toplum sürekli bir tekâmül içerisinde. Toplumun evrilmesine paralel olarak mefkûreler ve bütün değer hükümleri de evrilmektedir. Düşünür evrim teorisiyle tasavvufî düşünce arasında bir paralellik kurmakta, insanın manevî tekâmülünü esas alan bu düşünceden etkilenmektedir (Erişirgil, 1984: 80-81) Onun tekâmül anlayışında dinin sabiteleri inanç ve ibadet alanıyla sınırlandırılmakta, bunun dışında bütün muamelat değişime uğramaktadır ki bu nokta Gökalp'in din-devlet ilişkilerini ayırma için kurduğu fikrî zemin bu görüşe dayanmaktadır. Din inkâr edilmeden toplumun kutsallaştırılmakta, toplumsal vicdan Allah'ın iradesi olarak görülmektedir. Buna göre farklı bir zamanın örfünü ve toplumsal vicdanını yansıtan şariat hükümleri artık bağlayıcı

değildir. Gökalp pozitivist düşüncenin toplumsal tekâmül sonucu geleneksel dinlerin yok olacağına dair kehanetine ise katılmadığı gibi bazı evrimcilerin doğadan kaynaklanan ahlâk anlayışını da benimsememektedir. Mesela sosyal evrimci düşünür Herbert Spencer'in (1820 - 1903) fakirlere yardım ve şefkat gösterilmesinin toplumun faydasına olmadığını ispatlamasına karşın bu davranışın hâlâ bir erdem olarak görülmesine dikkat çekmektedir (Gökalp, 1338d: 3). Gökalp pozitivism konusunda Durkheim'den; evrim konusunda ise Bergson'dan etkilenmekteyse de (Erişirgil, 1984: 107) gerek pozitivist ve gerekse evrime dair görüşleri tamamen kendine özgü bir orijinallik içermektedir.

Gökalp'te evrimin değiştiremeyeceği hiçbir şey yok gibidir. İyi-kötü, güzel çirkin ve hatta doğru-yanlış yargılarını kolektif tasavvurlardan kaynaklanan duygusal tepkilere bağlayan düşünür, bütün bu yargıların göreceli olduğuna dikkat çekmektedir. O kadar ki toplum kaynaklı bu tasavvurlar da toplumlar gibi doğmak, gelişmek ve sonra da ortadan kalkmak kuralına tâbidirler. Böylece sosyal hadiseler ortak tasavvurların değişmesine neden olurken, bu tasavvurlara bağlı olan değer hükümler de kaçınılmaz olarak değişecek ve bütün bunlar bireyin aklını ve iradesini aşarak onun seçimlerini, değer yargılarını değiştirecektir. Gökalp, Türkçülük mefkûresinin doğuşunu, toplumun birleştirici gücü olan din algısının gittikçe zayıflamasını bu değişimlere örnek olarak vermektedir (Gökalp, 1970: 78-80).

Gökalp, “insanın tekâmülündeki bütün gelişmelerin insanın tabiatında potansiyel olarak bulunduğunu ve bizatihi insanın bir tekâmül süreci içinde olduğunu” ileri süren tarihçilerin düşüncelerine nakletmekle yetinmektedir. Onların bu tekâmül anlayışında hiçbir şeyin tekrarı yoktur ve her toplumun tekâmülüne uygun olan kanunları ve müesseseleri başka bir topluma tatbik edilemeyecek kadar kendine özgüdür. Gökalp ne tarihçilerin bir toplum için faydalı olan kanun ve müesseselerin başka bir toplum için aynı sonucu vermeyeceği görüşlerini, ne de filozofların bütün toplumların aynı mizaca ve aynı ihtiyaçlara sahip olduğu için hepsi için geçerli olacak kanunların yapılmasını teklif eden görüşlerini benimsemektedir. Gökalp, bir üçüncü görüş olarak sosyologların sentezci görüşlerinde karar kılmaktadır (Gökalp, 1330: 517-523). Evrim teorisiyle bağlantılı olarak düşünür, Zâhiriyye mezhebinin tarih sahnesinden silinmesini bu mezhebin nassın zâhirine sadık kalarak, örfün önemini fark edememesine bağlamaktadır. Hayatın akışını ve değişimini fark edemeyen bu mezhep, bizatihi hayat tarafından cezalandırılarak sahne dışına itilmiştir Gökalp, 1329: 85). Buna göre dinin nassları, hayatın akışına örf aracılığıyla uyum sağlayacak ve değer hükümleri buna paralel olarak değişecektir.

Değerlerin toplumsal evrime (Erişirgil, 1984: 116) paralel olarak değişen göreceli bir yapısı olduğunu ileri süren düşünürün savunduğu değerlerin dahi bir gün değişebileceğinin realitesi onun

içine düştüğü bir çıkmazdı ve pozitivist toplumcu anlayışın ve sosyal evrimci bir felsefenin onu götüreceği yer nihilist bir felsefe olmalıydı. Ama Gökalp bu anlamda bir nihilist hiçbir zaman olmadı. Gökalp'in kıymet hükümlerinin bireye bağlı olmadığını ileri sürdükten sonra hâlâ insanın özgürlüğünden bahsetmesi açıkça bir çelişkiydi. Bunun yanında birçok düşünürde olduğu gibi görüşlerindeki tutarsızlıkların düşüncelerindeki değişimlerle ve dönemin şartlarıyla da ilgisi vardı. Onun kurduğu dengede iradenin kalkması toplumsal bütünleşmeyle ortaya çıkmakta ve istisnai zamanlara özgü olmaktadır.

6. Gökalp'in Kadın Meselesine Dair Çözümleri

Kadın sorununun çözümü Gökalp'in düşünce sistemi açısından oldukça kolaydır ve kendi içinde de tutarlıdır. Düşünürün toplum merkezli düşünce sisteminde, toplumun iradesi Tanrı'nın iradesini yansıttığı için örfün değişmesiyle dinî hükümlerin de değişmesi kaçınılmazdır. Din onun düşünce sisteminde kimliğini inanç ve ibadetlerle muhafaza edecek, kadın konusu gibi sosyal konular toplumun vicdanına göre değişebilecek bir esnekliğe sahip olacak, değişen şartlara toplum adapte olacaktır. Düşünür, ayrıca Batı'ya değil, eski Türk kültürüne atıf yaparak bu sorunu Türk kültürü çerçevesinde çözecektir. Cumhuriyet döneminde kadının başta giyim kuşam olmak üzere çalışmak, eğitim almak, miras ve boşanma gibi temel haklarını alması Gökalp'in düşüncelerinin siyasi irade tarafından pratiğe yansımalarıyla mümkün olmuştur. Atatürk'ün bu noktalarda fikir babası Gökalp'tir ve düşünür üyesi olduğu İttihat ve Terakki dönemindeki düşünceleriyle siyasi iradenin bu konudaki takdirini belirlemiştir. Devlet eliyle kadının zorla örtülmesi uygulamasına onun ikna edici düşünceleriyle son verilmiştir. Devletin dinî kurallarını vatandaşlarına zor kullanarak uygulatacağına dair laik düşünce Gökalp'in eseridir. Gökalp'e göre Batı medeniyetini tercih eden vicdân-ı umûmî kadınların zorla kapatılmayacağını ve bunun bir özgürlük konusu olduğunu zımnen kabul etmiştir. Artık, toplum vicdanı, ümmet devrine ait olan şeriatın uygulanmasından yana değildir. Dinin buyrukları devleti değil, sadece ona inananları bağlamaktadır. Fuhşu engellemek ise kadınları kapatmakla değil, onlara çalışma olanağı sağlamakla mümkündür. Gökalp, pozitivist düşünceye uygun olarak üç hal yarasını çağrıştırır şekilde İslâm tarihini kavmiyet, ümmet ve millet olmak üzere üç döneme ayırmakta ve her dönemin şartlarının farklı olduğuna dikkat çekmektedir. Dolayısıyla şeriat hukuku ümmet döneminde ait bir uygulamaydı. Ümmet devrinin gelenekleri yerini Batı medeniyetine bırakmıştır. Gökalp Türk kadınına çalışma hayatına teşvik etmekteydi. Kadın hakları konusuna bir bütün olarak bakan Gökalp, Batı dünyasında geliştiği şekliyle miras, boşanma eğitim vs. alanlarda erkeklerle eşit görülmesini istemektedir. Kadınların örtünmeye zorlanamayacağına dair görüşleri, İttihat ve Terakki hükümeti tarafından bir genelge olarak yayınlanacaktır (Erişirgil, 1984: 136-145).

7. İmamet-Halifelik

Gökalp, halifelik konusunu millet, ümmet ve medeniyet kavramları çerçevesinde ele almakta, bu üç kavram arasında bir sentez kurmaktadır. Ümmette din birliği, millette dine ilaveten dil, hukuk, siyaset duygu birliği vardı. Herhangi bir dine dayanmayan medeniyet ise en geniş anlamıyla aklı, bilimi, teknolojiyi nesnel olanı temsil etmekteydi, bundan dolayı ona göre Doğu-Batı medeniyetinden bahsedilebilse de bir İslâm medeniyetinden bahsedilemezdi. Halifelik kurumunu dört devre olarak ele alan düşünür bu kurumu kendi evrimsel süreci içinde tarihî şartların bir sonucu olarak değerlendirmektedir. Halifeliğin bir kurum olarak varlığını gerekli gören Gökalp, aynı dine inanan insanların belli bir merkeze bağlı olmasının gerekliliğini savunmasına karşın halifenin yetkilerini sadece dinî alanla sınırlandıracaktır. Buna göre hilâfetin görevleri, dinî toplantılar düzenlemek, dinî kitaplar çıkarmak, dinî sorulara cevap vermek, dârülhikme benzeri akademik kurullar oluşturmak kısacası siyasi bir rol üstlenmeden bütün Müslümanların dinî sorunlarıyla ilgilenmektir. Laikliği savunan Gökalp'a göre bu durumda halifelik uluslararası bir diyanet kurumuna benzer bir rol oynayabilir, devlet işlerine nüfuz edemezdi (Gökalp, 1338e: 1-5).

Ziya Gökalp bir yönetim şekli olan teokratik sisteme karşı olduğu gibi bu sistemi zorunlu gören şer'î hükümlere de karşıdır. Şer'î hükümlerin millet haline gelmiş Türk milletine uygun olmayan geçmişten kalmış ve bırakılması gereken kurallar olduğunu düşünen Gökalp'e göre şer'î mahkemelerin varlığına da bir gerekçe kalmadığından, bunların da kaldırılması gerekecektir. Onun düşünceleri doğrultusunda gerek şeyhülislâmlık kurumu ve gerekse halifelik konusunda da zamanı geldiğinde gerekli adımlar atılacaktır. Kelâmdaki imam bahsi onun düşünce sisteminde bambaşka bir noktaya taşınacak, bu konudaki düşünceleri Şeyhülislâm Hayri Efendi tarafından "delilik" olarak görülecek (Erişirgil, 1984: 168) kadar radikal yenilikler içerecektir. Eğitim de onun felsefesine uygun olacak şekilde millilik esas alınacak ve ikili bir eğitimin ortadan kaldırılması için tevhd-i tedrisat adıyla eğitim sistemi tek bir çatı altında toplanacaktır. Onun siyasi düşünceleri Atatürk tarafından Cumhuriyet döneminde sırasıyla uygulanacaktır. Bu yönüyle Gökalp'in felsefesi, Türkiye Cumhuriyeti'nde âdeta vücut bulacaktır. Fakat onun bu düşünceleri İslâmcı düşünürler tarafından da genel halk kitleleri tarafından paylaşılmadığı ve hazmedilmediğinden bu meseleler, canlılığını koruyan tartışma konuları olmaya devam etmektedir. Gökalp bu anlamda hemen hemen bütün düşünceleri siyasi irade tarafından uygulamaya konulan nadir düşünürlerdendir. Düşünür yaşadığı dönemde de toplumun bu düşünceleri kabul etmemesini kendine has bir felsefeyle, vicdan-ı umûmîyi ve efkâr-ı umûmîyi ayırımıyla çözmektedir. Gökalp'in vicdan-ı amme dediği örf, toplumsal hayatta nassa benzer bir işlev görmekte, nassın nasih ve mensuh gibi örfe uymayan ananeler de kaldırılmaktadır. Sosyal koşulların oluşturduğu umûmî vicdana uymayan şer'î cezalar ve çok eşlilik

kalkmıştır. Bir yapı olan toplum şartlara bağlı olarak halden hâle girmekte ve toplumsal vicdan da buna uygun olarak değişmektedir. Bu noktada örf şeriatın hükümlerini kaldırabilmektedir (Erişirgil, 1984: 172-175). Yalnız düşünür seçimle örfün anlaşılamayacağı, seçimin sadece bireysel vicdanı ölçtüğü kanaatindedir. Fakat Gökalp'in Türkçe ezan ve Türkçe Kur'an okumanın toplumsal vicdanın isteği olduğuna dair görüşü (Erişirgil, 1984: 176) pratikle anlaşılan örtüşmemektedir. Gökalp efkâr-ı umûmî ile vicdan-ı umûmî ayrımı üzerinden fertlerin isteklerinin toplumsal vicdanı yansıtmadığına dair görüşü onun dönemi açısından oldukça zor bir karar olan kadınların zorla örtünemeyeceğine dair düşüncesinin yaslandığı fikrî zemindir. İnsanların çoğunluğunu istememesi bu durumda sadece efkâr-ı umûmîyi göstermekte ise de toplumsal vicdan bunun aksine olabilmektedir. Seçim bu noktada vicdan-ı umûmîyi değil, efkâr-ı umûmîyi göstermektedir (Erişirgil, 1984: 176-179)

8. Mucize Meselesi Üzerinde Düşünceleri

Gökalp'e göre bilimin izah edemediği olaylar olan mucize, günümüzde artık bilimin konusu haline gelmiştir. Bundan dolayı da bilimle mucize arasında bir seçim yapma zorunluluğu ortadan kalkmıştır. Fakat Gökalp'in dinî bir terim olan mucize kavramını oldukça muğlak bir hale getirdiği ve bu konudaki açıklamalarının mucize konusunda bir katkı değeri olmadığı görülmektedir. Ona göre maddi ilimlere aykırı olması, mucizenin genel olarak ilme aykırı olduğu gibi yanlış bir telakkiye sahip olunmuştur. Tabii kanunları maddi ve manevi olarak ikiye ayıran Gökalp'e göre mucizelerin (hârikaların) tabii kanunlara aykırı olaylar olarak tanımlanması yanlıştır. Mucizeler manevî kanunlara tâbi olduğu için onların izahını da ancak manevî ilimler yani sosyoloji yapabilir ve mucizeler sosyolojinin ilkeleriyle açıklanabilir (Gökalp, 1338f: 1-5). Fakat bu manevî ilimlerden sosyolojiyi kastetmesi ve mucizeler olarak tarihteki büyük askeri zaferleri ele alarak bunları mefkûre kavramıyla açıklaması onun mucize konusundaki açıklamalarını oldukça sorunlu hale getirmekte ve peygamberliğin kanıtı olan mucize kavramını esas bağlamından koparmaktadır.

9. Gökalp'e Yönelik Temel Eleştiriler

Gökalp'in toplumu kutsallaştırması çerçevesinde Türk toplumsal yapısında yaptığı vurgu geleneksel Türk toplumu algıları üzerinde sert bir etki yaratmakta ve onun özellikle Türk toplumuna dair düşüncelerine Türkleri de küçümseyen bir dille yanıtlar verilmektedir. "Halk yığınlarının ortak vicdanının ahlâkın kaynağı olamayacağına" dair Hüseyin Kâzım Kadri'nin eleştirisi toplumun kutsallaştırılmasına yönelik Nureddin Topçu'nun eleştirisiyle aynı paralelde olmakla birlikte Topçu'dan tamamen farklı olarak Hüseyin Kâzım, Türk toplumunun ahlâkın kaynağı olamayacağına dair vurgusu dikkat çekmektedir. Onun yorumuyla "en büyük derdi cehli" olan, cehaletiyle maruf Türk toplumunun ortak vicdanı, ahlâkın kaynağı olamaz. Ona göre İslâm

medeniyetine girmeden Türkler medeniyete sahip olmayan çapulculardan ibaretti. İptidai bir dile sahip olan, ilme kabiliyetleri olmayan, sanat üretemeyen, akıllarına göre değil, duygularına göre davranan, mutaassıp ve her konuda mukallit olan, içinde buldukları kültürü dahi İslâm'a borçlu olan daha doğrusu kendilerine mahsus bir kültürü olmayan Türklerin örfü ahlâkın kaynağı olamaz. Yazar, Türklerin fethettikleri yerlerde kalıcı olmamalarını, Türklerin yüksek bir kültür üretememelerine bağlayacaktır. Onun nazarında cehalet Türklerin âdeta ayrılmaz vasfıdır. Hüseyin Kâzım Kadri'ye göre "hars" kavramı dahi Türkçe değildir. Ahlâkî değer yargıları, ilim ve medeniyet diline değil, ancak avama mahsus bir dile sahip olan ve hemen her şeylerini Farslara ve Araplara borçlu olan Türklerin örfüne değil, sadece dine dayanmaktadır (Kadri, 1989: 69-148). Türklerden çok fazla düşünür çıkmadığını kabul ederek kısmen ona katılan Gökalp, Hüseyin Kâzım Kadri gibi bunu Türklerin doğal yeteneksizliğine değil, hayat şartlarına bağlayacaktır (Gökalp, 1970: 186) Diğer yandan Gökalp'e göre Araplar din konusunda; Türkler ise ahlâk konusunda ileri düzeydedirler (Gökalp, 1970: 151-152). En ilkel toplumların dahi bir yapısal bütünlüğe ve kendine özgür bir kültüre sahip olduğuna dair bilimsel veriler varken yazarın bu izahlarının ilmî bir ciddiyeti olmasa da Osmanlı'da belli çevrelerin Türk algısını göstermesi bakımından dikkate şayandır. Ziya Gökalp'in Türkçülüğü onun dinsiz olduğuna dair propagandanın en önemli gerekçelerinden olması da ayrıca üzerinde durulması gereken bir sorundur. Meselâ dönemin önemli İslâmcılarından Babanzâde Ahmed Naim (Erişirgil, 1984:105) ve Mehmet Akif Ersoy düşünürü dinsiz olarak tanımlayacak kadar ileri gitmektedirler (Erişirgil, 1984: 114). Karpat'a göre Gökalp, ne agnostik ne de ateisttir sadece modernist bir Müslümandır (Karpat, 2005: 706). Gökalp, uzlaşmacı bir yaklaşımla Türk örfünün, İslâm dininin ve Batı medeniyetinin bir çatışma içinde olmadan yaşayacağına inanmaktadır. Düşünür, toplumsal vicdanı üç boyutlu bir cisme benzeterek bu boyutların milliyetçilik, ümmetçilik ve çağdaşlıktan meydana geldiğini söylerken, (Gökalp, 1918: 10-13) Türkçülük, İslâmcılık ve çağdaşlık arasında çatışmanın olmayacağı bir zemin hazırlamaya çalışmaktadır.

Gökalp'i eleştirdiği konularda Topçu da tutarlı değildir. Topçu, devleti ve dolayısıyla milleti kutsallaştırmakta, fertle Allah arasında bir bağ olduğunu düşündüğü devlete, ferdin iradesini kuşatan mistik bir kudret atfetmekte, bazı siyasileri ilahî iradenin temsilcileri olarak görmektedir. Dahası bütün hareketleri Allah'a bağlayan düşünürün (Topçu, 1998: 63-68) kutsallık düşüncesi Gökalp'ten çok geniş bir alana yayılmakta, tabiat (Topçu, 1998: 97) ve bazen fert dahi bu alana dâhil edilmektedir (Topçu, 1998: 87-88). İnsanın iradesinin Allah'ın iradesine bağlı olduğunu, insanın kendine mâlik olmadığını ve onun ifadeleriyle insanın eylemlerinin "nâmütenâhinin fâni akisleri"

(Topçu, 1998: 100-109) olduğunu ileri süren düşünür irade özgürlüğünün bir yanlısına olduğunu ima etmektedir.

Türkçülüğünün yanında onun pozitivist temayülleri de bu dinsizlik propagandasını besleyecek önemli bir sebep olsa da Gökalp, Pozitivist düşünür Durkheim'den hayranlık düzeyinde etkilemesinde rağmen (Korlaelçi, 1992: 59-72) sistemi tamamen kendine özgüdür. Gökalp'te ahlâkî değerlerin kaynağı olan toplum, dine alternatif olmayacak şekilde dinî bir içerikle harmanlanmıştır. Toplumun kutsallaştırılmasında pozitivist toplum anlayışının izleri görülse de pozitivistten farklı olarak geleneksel dinlerin inkâr edilmediği bir düşünce örgüsü kurulmaktadır. Düşünür kendine özgü bir sentez geliştirmekte, değer hükümlerini toplumdan yani bizatihi hayattan çıkarmaya çalışırken, din ihmal edilmemektedir

Gökalp her ne kadar laikliği din karşıtlığı olarak tanımlamamış olsa bile Müslüman bir toplumda laikliğin uygulanamayacağına, bunu devlet-millet ayrışmasını tetikleyeceğine, Hristiyan toplum için geçerli olan bu ilkenin İslâm toplumuna uygulanamayacağı yönünde eleştiriler yapılmaktadır. Bir din olarak İslâm'ın laiklikle bir arada olamayacağı vurgulanmakta ve laikliğin birçok sosyal kurum gibi Batı'dan alındığı için Müslüman toplumun bünyesine uymayacağına dikkat çekilmektedir (Ülken, 2017: 711). Aslında Gökalp sosyolojik açıdan oldukça yerinde olan bu eleştirilerle çok daha önceleri yüzleşmiştir. İdadi'de hocası olan Yorgi Efendi'nin sosyal olarak halkın hazır olmadığı bir devrimin kalıcı olmadığına dair benzer bir eleştiriyle âdeta aydınlanacak ve Türk toplumunun sosyolojik yapısını incelemeye koyulacaktır. Sosyal olarak halkın hazır olmadığı bir devrimin kalıcı olamayacağına dair ilk uyarıyı Yorgi Efendi'den dinlemiş ve bunu hiç unutmamıştır.

Sonuç

Son dönem Osmanlı düşünürlerinden olan Ziya Gökalp, sistemli ve sentezci bir düşünürdür ve toplum merkezli bir felsefî düşünce sistemi kurmuştur. Onun Türkçülüğü ve toplumu kutsallaştırması dönemi İslamcı düşünürlerle arasındaki en önemli tartışma noktalarındandır. Gökalp, cedelci bir meşrebe sahip olmadığından çok fazla tartışmaya girmemektedir. Onun düşünce sisteminin temel ekseninde din her zaman var olmuş ve düşünür bu anlamda hiçbir zaman bir pozitivist gibi meselelere yanaşmamış ve dini bir realite olarak kabul etmiştir. Dahası kişisel hayatından genel ahlâkî kurallara uyan dindar bir profil çizmektedir. Onun kelâm konularını ele alması hem kişisel olarak küçüklüğünden başlayan kelâm ilgisinin payının yanında dönemin temel tartışma konularının kelâm konuları olmasının da ilgisi vardı. Bunun dışında Gökalp bir düşünür olarak ilgi alanı çok genişti ve kelâmî konulara da vukûfiyeti bulunmaktaydı. Modern Türkiye devletinin kurulmasında bir devlet politikası olarak onun düşüncelerinin referans alınması bu

düşüncelerin bir ütopya olmaktan çıkaracaktır. Gerek siyasi düşünceleri gerekse sosyal konulara dair yaklaşımları âdeta bir devlet aklı haline gelecek bir devletin toplum felsefesinin fikrî zeminini oluşturacaktır. Dönemin en fazla tartışılan konularından olan kadın meselesi onun görüşleri doğrultusunda çözülecek daha Cumhuriyet kurulmadan bu önemli mesele halledilmiş olacaktır. Bütün bunları Gökalp, dini ve toplumu karşısına almadan dini kendine özgür bir tanımla itikat ve ibadetle sınırlandırarak ve örf ve nassın gücünü vererek yapacaktır. Dinin kutsallığı âdeta topluma aktarılacak toplumun vicdanı her şeyin ölçüsü haline gelecektir. En büyük referans kaynağı ve etkilendiği düşünürün Durkheim olması, Gökalp'in kendine özgü bir düşünce sistemi ortaya koymasına engel değildir. Batı medeniyeti de Türk kültürü de İslam dini de onun bu sentezci düşünce sisteminde çatışmadan kabul edilmektedir. Kelama dair konularda dinî referanslardan çok sosyolojik referanslara yer vermesi, düşüncelerindeki bir kısım çelişkiler bulunması, Türkçülüğü öne çıkarmasıyla Gökalp, bir kısım modernist İslamcı düşünürü etkilese de genel anlamda İslamcılar tarafından ilgi görmeyecektir.

KAYNAKÇA

- ERİŞİRGİL, M. E. (1984), *Bir Fikir Adamının Romanı Ziya Gökalp*. İstanbul: Remzi Kitabevi.
- GÖKALP, Z. (1917), Ahlâk Buhranı, *Yeni Mecmua: İlim, Sanat ve Ahlâka Dair Haftalık Dergi [YM]* 1 (7), 122-124.
- GÖKALP, Z. (1338), Ahlâka Doğru, *Küçük Mecmua*, 1(4), 3-4.
- GÖKALP, Z. (1338d), Felsefeye Doğru, *Küçük Mecmua*, 1(6), 1-6.
- GÖKALP, Z. (1330), İctimâî Nev'ler , *İslâm Mecmuası*, 2 (20), 517-523.
- GÖKALP, Z. (1338b), Mefkûre Nedir? , *Küçük Mecmua*, 1(8), 1-6.
- GÖKALP, Z. (1338c), Yaratıcı İctima, *Küçük Mecmua*, 1(15), 1-3.
- GÖKALP, Z. (1917a), Ahlâk İctimâî midir? , *İctimaiyat Mecmuası* 1(3), 113-116.
- GÖKALP, Z. (1338a), Felsefi Vasiyetler –II: Hocamın Vasiyeti, *Küçük Mecmua*, 1(18), 1-5.
- GÖKALP, Z. (1338e), Hilafetin Vazifeleri, *Küçük Mecmua*, 1/(26), 1-5.
- GÖKALP, Z. (1329), İctimâî Usûl-i Fıkıh, *İslâm Mecmuası*, 1(3), 84-87.
- GÖKALP, Z. (1338f), Gökalp, Ziya. “Mefkûrenin Harikaları”. *Küçük Mecmua*, 1(12) 1-5.
- GÖKALP, Z. (1330), Örf Nedir?, *İslâm Mecmuası* 1(10), 290-295.
- GÖKALP, Z. (1989a), *Limni ve Malta Mektupları Ziya Gökalp Külliyyatı-II*. haz. Fevziye Abdullah Tansel. Ankara: Türk Tarih Kurumu Basımevi.
- GÖKALP, Z. (1989b), *Şiirler ve Halk Masalları*. haz. Fevziye Abdullah Tansel. Ankara: Türk Tarih Kurumu yayınları.
- GÖKALP, Z. (1970), *Türkçülüğün Esasları*. haz. Mehmet Kaplan. İstanbul: MEB Yayınları.
- GÖKALP, Z. (1918), *Türkleşmek İslâmlaşmak Muasırlaşmak*, İstanbul: Evkâf-ı İslâmiye Matbaası.
- GÜNALTAY, Ş. (1339), *Maziden Atıye*. Dersaadet: Kanaat Matbaa ve Kütüphanesi.
- İZMİRLİ İ. H. (1330), Örfün Nazar-ı Şer‘deki Mevkii: Cevap, *Sebilü'r-Reşad [Sırat-ı Müstakim]*, 12(293), 129-132.
- KADRİ, H. K. (1989), *Ziya Gökalp'in Tenkidi*. haz. İsmail Kara. İstanbul: Dergâh Yayınları,
- KARDAŞ, R. (1983), Ziya Gökalp, *İslâm Ansiklopedisi*, İstanbul: MEB Yayınları, 13/579-617.
- KARPAT, K. H. (2005), *İslâm'ın Siyasallaşması*. İstanbul: İstanbul Bilgi Üniversitesi yayınları.

KORLAELÇİ, M. (1992), Ziya Gökalp'teki Pozitivist Etkiler, *Erciyes Üniversitesi İlahiyat Fakültesi Dergisi*, 8, 59-72.

TOPÇU, N. (1998), *İradenin Dâvası Devlet ve Demokrasi*. haz. Ezel Elverdi – İsmail Kara. İstanbul: Dergâh Yayınları.

ÖZERVARLI, M. S. (1999), Son dönem Osmanlı Düşüncesinde Arayışlar: Mehmed Şerafettin'in İctimâî İlm-i Kelâm'ı", *İslam Araştırmaları Dergisi*, 3, 157-170.

ÜLKEN, H. Z. (2007), *Seçme Eserler – I Ziya Gökalp*. İstanbul: Türkiye İş Bankası Yayınları.

ÜLKEN, H. Z. (2017), *Türkiye'de Çağdaş Düşünce Tarihi*. İstanbul: Türkiye İş Bankası Yayınları.

YALTKAYA, M. Ş. (1332), Kelâm: İctimâî İlm-i Kelâm". *İslâm Mecmuası II* (15), 434-436.

Kamu İhale Sözleşmeleri Bağlamında Yüksek Enflasyonun Mücbir Sebep Olarak Kabul Edilebilirliği Meselesi

Özge Didem BOULANGER¹

GİRİŞ

Kamu idareleri özel hukuk ve idare hukukuna tabi sözleşmeleri akdedebilirler. Kamu idareleri özel hukuka tabi bir sözleşme akdetmeleri durumunda özel hukuk kişisi gibi tamamen serbest değillerdir. İdareler özel hukuk sözleşmelerine ilişkin olarak 4734 sayılı Kamu İhale Kanunu ile 2886 sayılı Devlet İhale Kanunu'na ve 4735 sayılı Kamu İhale Sözleşmeleri Kanunu'na tabilerdir. Bir başka deyişle bu kanunlarda yer alan ilke ve kurallar idarenin özel hukuk kapsamında akdettiği sözleşmelere uygulanır. Ancak, bu kanunların idarenin idare hukuku sözleşmelerine de uygulanması önünde bir engel bulunmamaktadır.

Son zamanlarda pandeminin yarattığı olumsuz gelişmeler bütün dünyayı etkisi altına almış ve kişilerin ve ülkelerin ekonomik durumları üzerinde olumsuz etkiler meydana getirmiştir. Benzer şekilde Ukrayna - Rusya arasında çıkan sıcak savaşında etkisiyle yüksek enflasyon riski ekonomimiz açısından söz konusu olabilecektir. Nitekim Türkiye Cumhuriyeti Cumhurbaşkanlığı Strateji ve Bütçe Başkanlığı verilerine göre 2022 Mart ayında TÜFE %5,46 oranında artmış, Mart ayındaki artışla yıllık enflasyon %61,14 olarak gerçekleşmiştir (sbb.gov.tr/enflasyon). İlerleyen dönemlerde de dünyada ve ülkemizde yüksek enflasyon meselesi devam edebilecek ve ekonomik kriz olarak tanımlayabileceğimiz durumlar ortaya çıkabilecektir.

Bu bağlamda idarenin özellikle yapım işlerine ilişkin olarak sözleşme imzaladığı özel hukuk kişilerinin taahhüt ettikleri yapım işlerini taahhüt edilen fiyattan yerine getirememeleri riski bulunmaktadır. Bu durumda idareyle imzalanan sözleşmenin karşı tarafı olan ve yüklenici olarak adlandırılan III. kişinin taahhüdünü mücbir sebep kapsamında yerine getirmemesi ve mücbir sebebin varlığına karar verecek makamın belirlenmesi önem kazanmaktadır. Bu çalışmada Kamu İhale Kanunu kapsamında yüksek enflasyon ortamının kamu ihale sözleşmelerine ilişkin mücbir sebep olarak kabul edilebilmesine ilişkin esaslar incelenmiştir.

YÖNTEM

Çalışma kapsamında mevzuat hükümleri (kanun ve yönetmelikler) incelenmiş, konuyla ilgili Danıştay kararları taranmıştır, Kamu İhale Kurumu'nun kararları, özellikle danışma niteliğinde olan kararları değerlendirilmiş ve bazı idarelerle görüşülmüştür.

I.İdarenin Özel Hukuk Sözleşmeleri ve Tabi Olduğu Kanunlar

İdarenin sözleşmeleri idarenin iki taraflı olarak gerçekleştirdiği işlemleridir. İdarenin sözleşmeleri ile idari sözleşmeler birbirinden farklı kavramlardır. Bu bağlamda idarenin sözleşmeleri kavramı idarenin idari sözleşmeleri ve idarenin özel hukuk sözleşmelerini kapsar. Gerçekten de idare hem özel hukuk sözleşmeleri hem de idari sözleşmeler akdedebilir. İdarenin akdettiği sözleşmenin özel hukuk sözleşmesi veya idari sözleşme olması hususunun belirlenmesi

¹ Dr öğretim üyesi, Özyeğin Üniversitesi Hukuk Fakültesi, Kamu Hukuku Ana Bilim Dalı, , Orcid Id: 0000-0002-9474-9471.

sözleşmelere ilişkin uyuşmazlıkların çözüm yerlerinin belirlenmesi açısından önemlidir (Odyakmaz, 1998: 5). Zira idari sözleşmelerden kaynaklanan uyuşmazlıklar idare hukuku kapsamında değerlendirilirken idarenin özel hukuk sözleşmelerinden kaynaklanan uyuşmazlıklara özel hukuk kuralları uygulanır. Bu bağlamda idarenin özel hukuk sözleşmeleri kural olarak adli yargıya tabiyken, idare hukuku sözleşmeleri idari yargıya tabidir. Ancak idarenin akdettiği sözleşme özel hukuk sözleşmesi de olsa, özel hukuk sözleşmelerinin akdinden önceki aşama idari yargıya tabidir.

İdarenin özel hukuk kapsamında akdettiği sözleşme özel hukuka ve adli yargıya tabi de olsa idare sözleşmelerinde özel hukuk kişisi gibi hareket edecek şekilde tamamen serbest değildir. Bu tür durumda idare örneğin sözleşmenin karşı tarafını dilediği gibi belirleyemez, belirli kurallara tabi olarak sözleşmeyi akdetmesi ve yine belirli kurallara tabi olarak sözleşmeyi sonlandırması gerekir.

İdarenin özel hukuk sözleşmelerine ilişkin üç temel kanun bulunmaktadır. Bunlar 4734 sayılı Kamu İhale Kanunu, 4735 sayılı Kamu İhale Sözleşmeleri Kanunu, 2886 sayılı Devlet İhale Kanunu'dur. 4735 sayılı Kamu İhale Sözleşmeleri Kanunu 4734 sayılı Kamu İhale Kanunu uyarınca gerçekleştirilen ihalelere ilişkin akdedilecek sözleşmelerle ilgili uygulama esaslarını belirlediğinden kamu ihalelerine ihale aşamasında uygulanacak iki temel kanunun varlığından söz edilebilir, bunlar 4734 sayılı Kamu İhale Kanunu ve 2886 sayılı Devlet İhale Kanunu'dur. Her iki kanununda incelendiklerinde kapsamı açısından benzer oldukları görülebilir ancak Kamu İhale Kanunu sonraki kanun olduğundan, aynı konuyu düzenleyen hukuk kuralları arasında çatışma olduğunda sonraki kanun uygulanacağından, çatışan durumlarda 4734 sayılı Kamu İhale Kanunu uygulanır.

Bu bağlamda kanunların kapsamı ise şu şekilde belirlenebilir, 4734 sayılı Kamu İhale Kanunu ve 4735 sayılı Kamu İhale Sözleşmeleri kanunu mal ve hizmet alımları ile yapım işlerini düzenlerken (eksiltmeler), 2886 sayılı Kanun satımlar, kamudan kiralamalar gibi gelir getirecek işleri (artırmalar) düzenlemektedir (Ulusoy, 2022:623). Gerçekten de 2886 sayılı Devlet İhale Kanunu alım, satım, hizmet, yapım, kira, trampa, mülkiyetin gayri ayni hak tesisi ve taşıma işlerini kapsamaktaydı. Doğal olarak alım, hizmet, yapım, kiralama ve taşıma işleri kamu harcaması yapılması gerektirir. Oysa satım, kiraya verme, trampa ve mülkiyetin gayri ayni hak tesisi işleri kamuya gelir sağlanmasına yöneliktir. Bu işlemler farklı niteliktedir ve bu işlerin aynı kanunda düzenlenmesi uygulamada pek çok sorunun ortaya çıkmasına neden olmaktadır, bu nedenle 4734 sayılı Kamu İhale Kanunu 04.01.2002 tarihinde, hemen arkasından 05.01.2002 tarihinde Kamu İhale Sözleşmeleri Kanunu kabul edildi. Özetle hizmet ve mal alımı ile yapım işlerinde, yani eksiltmelerde Kamu İhale Kanunu hükümlerinin, hizmet ve mal satımıyla, kira trampa vb. kamuya gelir getirecek işlemlerde, artırmalarda Devlet İhale Kanunu'nun uygulanacağı söylenebilir. Bu bağlamda Devlet İhale Kanunu, hazineye gelir getiren işler için, Kamu İhale Kanunu ise devlet hazinesinden harcama yapılmasını gerektiren işlerin ihalelere ilişkin kullanılır (Atay, 2022: 302). Yukarıda aktarıldığı üzere Kamu İhale Kanunu kapsamında gerçekleştirilen ihaleler sonucu akdedilecek sözleşmelerse Kamu İhale Sözleşmeleri Kanunu'na tabi olacaktır.

4735 sayılı Kanununun 36. maddesi bu kanunda hüküm olmayan durumlarda Borçlar Kanunu hükümlerinin uygulanacağını söylemektedir. Bu durum 4734 sayılı Kamu İhale Sözleşmeleri Kanunu kapsamında imzalanacak sözleşmelerin kural olarak idarenin özel hukuk sözleşmeleri arasında sayılması gerektiğini açıklar niteliktedir (Yıldırım ve Çınarlı, 2019: 106). Yukarıda da belirttiğimiz üzere, 2886 sayılı Devlet İhale Kanunu ve 4734 sayılı Kamu İhale Kanunu kapsamında imzalanan sözleşmeler idarenin özel hukuk sözleşmeleridir, bu kanunlarda yer alan düzenlemelerin idarenin idari sözleşmelerine uygulanmasında da bir sakınca bulunmamaktadır.

II:Kamu İhale Sözleşmeleri Kanunu Uyarınca İdarenin Sözleşmelerinin Sona Ermesi

Kamu İhale Sözleşmeleri Kanunu uyarınca idarenin sözleşmeleri tarafların anlaşması, sözleşme konusu işin yapılarak sözleşmenin tamamlanması, sözleşme süresinin sona ermesi, gibi sebeplerle sona erebilir (Akyılmaz vd., 2017:555). Gerçekten sözleşmeler bazen süre bitimi gibi

nedenlerle kendiliğinden sona ererken, zaman zaman örneğin mücbir sebebin olduğu durumlarda sözleşmenin sona ermesi için fesih gibi bir işleme gerek duyulur (Akyılmaz vd., 2017: 555).

4735 sayılı Kamu İhale Sözleşmeleri Kanunu uyarınca sözleşmenin imzalanmasının ardından yüklenici mali olarak ödeyememe durumunda olduğu takdirde, sözleşme ile yüklediği taahhüdünü yerine getirememesi durumunda sözleşme feshedilir. Ancak bu durumda kesin teminatlar gelir kaydedilir, bu tür ödeyememe durumunda ayrıca protesto çekmeye gerek bulunmamaktadır. Bu tür bir durum içinde bulunan yüklenicinin taahhüdünü yerine getirememe sebebini idareye bildirmesi gerekir. Bu bildirim yazılı yapılmalıdır (madde 19) .

Sözleşmeler idare tarafından da feshedilebilir. Bu bağlamda yüklenici sözleşme ile yüklediği taahhüdü uygun bir şekilde yerine getirmediğinde idare tarafından fesih mümkündür. Burada uygunluk kriteri doğal olarak sözleşme hükümleri ile ihale dokümanlarıdır. Bu durumda yükleniciye dokümanlarda belirtilen gecikme cezası idare tarafından uygulanır. Bu madde hükmüne göre feshin gerçekleştirilmesi için idare on gün süre vermeli ve durumun düzeltilmesini talep etmelidir. Bu şekilde on gün süre veren ihtarda taahhüdün uygun şekilde yerine getirilmemesine ilişkin durumlar açıkça yazılmalıdır. Bir başka fesih sebebi, sözleşme devam ederken yüklenicinin sahte belge düzenlemesi, hileli malzeme kullanması, idareye zarar vermesi gibi yasak davranışlarıdır. Bu tür durumlarda sözleşme idare tarafından feshedilir. Zikredilen her iki durumda da teminat kesin gelir kaydedilerek sözleşme feshedilir (madde 20). Yine yüklenicinin ölümü, iflası, ağır hastalığı vb durumlarda taahhüdün yerine getirilememesine bağlı olarak idare sözleşmeyi fesheder (madde 17).

Fesih sonuçlarına göre gerçekleştirilecek işlemler farklıdır, örneğin yüklenici öldüğünde kesin teminatlar varislere geri verilir, ancak iflas durumunda bu sefer kesin teminat gelir kaydedilir (Akyılmaz vd., 2017:556). İhaleden yasaklama kararı da sözleşmenin fesih durumuna göre farklılık arz etmektedir. Sözleşmenin uygulanması sırasında Kanununun 25. maddesinde belirtilen hile, irtikap, sahte belge düzenlemek hileli malzeme kullanmak gibi yasaklı davranışlarda bulunanlar, mücbir sebepler hariç olmak üzere yüklenicinin taahhüt ettiklerini yerine getirmemesi, taahhüt ifa edilirken idareye zarar verilmesi gibi durumlarda bu fiil ve davranışlarda bulunanlar hakkında 1 ila 2 yıla kadar kamu kurum ve kuruluşlarının ihalelerine katılmaktan yasaklama kararı verilir. Ancak doğal olarak mücbir sebep mevcut olduğunda borçlunun borcu kendisinden kaynaklanmayan sebeplerle sona ereceğinden ihaleden yasaklama kararı gibi, teminatın gelir kaydedilmesi gibi uygulamalar da gerçekleştirilmeyecektir.

III.Mücbir Sebep Kavramı - Ekonomik Krizin Mücbir Sebep Olarak Değerlendirilebilmesi

Mücbir sebep zorunlu ve zorlayıcı, doğal, sosyal veya hukuki bir olaydır. Eren mücbir sebebi şu şekilde tanımlamıştır, “*sorumlu veya borçlunun faaliyet ve işletmesi dışında meydana gelen, genel bir davranış normunun ya da borcun ihlaline, mutlak ve kaçınılmaz bir şekilde yol açan, öngörülmesi ve karşı konulması mümkün olmayan olağanüstü bir olaydır*” (Eren, 2016: 579). Mücbir sebep söz konusu olduğunda bir dışlık vardır, yani mücbir sebebi doğuran olayın kişiler ve işletmelerle bir ilgisi yoktur.

Mücbir sebep beklenmeyen halden farklıdır. Reisoğlu beklenmedik hale, bir kazanın fabrika içinde patlaması, bir işletme de yangın çıkması örneklerini vermektedir, dikkat edilirse bu örneklerde bir içsellik söz konusudur (Reisoğlu, 2014: 360). Oysa yıldırım, su baskını, büyük kuraklık, harp vb durumlarda dışsallık ve yukarıda bahsedilen kaçınılmazlık ve objektiflik vardır. Mücbir sebep söz konusu olduğunda olayın nitelik ve şiddeti, ifanın engellenmesi açısından değerlendirildiğinde, beklenmedik hale kıyasen daha objektiftir ve mutlak olarak kaçınılmazdır (Reisoğlu, 2014: 360). Mücbir sebep beklenmeyen hale göre daha şiddetlidir. Beklenmeyen halin ve mücbir sebebin içlik-dışlık ve kaçınılmazlıkla, olayın ve sonuçlarının şiddeti açısından birbirinden ayrıldığını söylemek mümkündür. Ek olarak mücbir sebeplerin tamamı beklenmeyen hal olarak

değerlendirilebilecekken, beklenmedik hallerin tamamının mücbir sebep olarak değerlendirilmesi mümkün değildir (Reisoğlu, 2014: 359).

Eren herhangi bir borç ilişkisinde mücbir sebebin varlığından söz edebilmek için meydana gelmiş bir olay, dışılık, bir davranış normunun ya da borcun ihlali, illiyet bağı, kaçınılmazlık, öngörülemezlik olmak üzere altı unsurun bulunması gerektiğini söylemektedir (Eren, 2016: 580). Bu bağlamda Eren mücbir sebebin unsurlarını şu şekilde açıklamaktadır (Eren, 2016: 580 -583): Mücbir sebebin varlığından bahsedebilmemiz için öncelikle ortada doğal, sosyal, hukuki, beşeri bir durum olmalıdır. Bu noktada sadece doğa olaylarını mücbir sebep olarak kabul etmek doğru bir yaklaşım olmayacaktır, savaş, siyasi amaçlarla yapılan genel grev, ithalat, ihracat yasaklamaları, sınırların kapatılması da bu bağlamda duruma göre mücbir sebep olarak kabul edilebilir. Yukarıda da bahsettiğimiz mücbir sebebin dışsallığı esasen mücbir sebebin kaynağının sorumlunun sorumluluk alanı içerisinde bulunmaması anlamına gelir. Bu bağlamda yukarıda grevle ilgili olarak siyasi ve genel grev ayrımı yapmanın da önemi anlaşılacaktır, zira, grev işletme içi bir kavram olarak düşünülebilecekken, siyasi ve genel grev yasak grevdir ve işletme dışı olduğunda mücbir sebep sayılmaktadır. İlliyet bağı ile kastedilen, mücbir sebeple borcun yerine getirilmemesi arasındaki uygun bağıdır. Kaçınılmazlık ise karşı konulmazlık ve önlenemezlik kavramını da içerir. Kaçınılmazlık unsuru göz önüne alındığında sorumlunun kişisel durumunun ya da mali durumunun göz önünde tutulmaması gerekir. Öngörülemezlikle ilgili söylenebilecek husus öngörülemezliğin olayın bizzat kendisiyle ilgili olması değil, olayın sonuçlarının öngörülemezliğidir.

4735 sayılı Kamu İhale Sözleşmeleri Kanunu'nu incelediğimizdeyse Kanunun 10. maddesinde mücbir sebep olarak aşağıdaki durumlar belirlenmiştir:

- Doğal afetler,
- Kanuni grev,
- Genel salgın hastalık,
- Kısmî veya genel seferberlik ilânı,
- Gerektiğinde Kurum tarafından belirlenecek benzeri diğer haller.(madde 10/a,b,c,d,e bendleri)

Yukarıda görüldüğü üzere Kanunda yazılı mücbir sebep kavramı doğal afetler, kanuni grev, genel salgın hastalık, kısmî veya genel seferberlik ilânı durumlarını kapsadığından ve ekonomik kriz kavramı maddede hükmünde yazılanlarla doğrudan ilgili olmadığından, ekonomik kriz hususunun mücbir sebep olarak kabul edilmesi ancak “e” bendinde düzenlenmiş olan “Kurum tarafından belirlenecek benzeri diğer haller” kapsamında söz konusu olabilir. Bu durumda ekonomik bir kriz ya da çok yüksek enflasyon ortamı oluştuğunda sözleşmeciler taraf olan idareler mevcut durumun mücbir sebep oluşturduğuna tek başlarına karar vermeyeceklerdir. Yüklenici bu tür durumlarda idareye başvuracak, idarede Kurum'a müracaat edecektir ve mücbir sebep durumuna Kurum tarafından karar verilebilecektir. O halde sözleşmeciler taraf olan idare kendiliğinden yüksek enflasyon ortamının mücbir sebep oluşturmasıyla ilgili bir karar veremeyecektir. Başka bir deyişle, “e” bendinde yer alan gerektiğinde Kurum tarafından belirlenecek benzeri diğer haller ifadesine ilişkin olarak ekonomik krizlerin ya da yüksek enflasyon ortamlarının mücbir sebep olarak Kurum tarafından belirlenmesi için merkezi idare tarafından genel bir karar alınmadığı takdirde, ilgili idarelerin Kuruma başvuru gerçekleştirmeleri gerekir. Kurum tanımı 4735 sayılı Kanun'da yapılmamıştır, ancak 4734 sayılı Kanunda Kurum Kamu İhale Kurumu olarak tanımlanmıştır.

Kuruma yapılan başvurularda mücbir sebep talebi oluşturan olaylar belgelenmeli, idare ayrıca konuya ilişkin görüşlerini açıkça yazmalıdır (Abacıoğlu ve Abacıoğlu, 2021: 1019). Ancak bir yüksek enflasyon ortamının fiyatlardaki ve maliyetleri ani artışın mücbir sebep olarak değerlendirilebilmesi için ve buna yönelik olarak Kuruma başvuru gerçekleştirilebilmesi için

öngörülmezlik, önlenemezlik şartları bir arada gerçekleşmelidir. Bir başka deyişle, bu şekilde mücbir sebep belirlenmesinin Kurum tarafından yapılması için kesin olarak öngörülmezlik ve önlenemezlik şartlarının mevcut olması ve bu şartların bir arada olması gerektiği de unutulmamalıdır (Abacıoğlu ve Abacıoğlu, 2021: 1020).

O halde Kanununun 10. maddesi uyarınca yüklenici ya da sözleşmeci taraf olan idare ekonomik zorluk, kriz yada yüksek enflasyon ortamını mücbir sebep olarak takdir etse dahi Kurum karar vermedikçe kendiliğinden bu durumun mücbir sebep teşkil etmeyeceği açıktır. Ayrıca mücbir sebep durumlarının tamamını kapsar şekilde, yüklenicinin borcundan kurtulması için yüklenicinin mücbir sebep konusu olayla ilgili herhangi bir kusuru olmamalıdır. Yine Kurum'un karar verebilmesi için ekonomik kriz ya da yüksek enflasyon ortamının yüklenicinin sözleşmede üstlendiği sorumluluğu yerine getirmesine engel nitelikte olması, bu engelin kalkması için yüklenicinin çabalamış ancak gücünün yetmemiş olması gerekir. Bu şartlara ek olarak Kanun'un ilgili maddesi uyarınca mücbir sebebe ilişkin olayın oluşum tarihinden itibaren 20 gün içinde sözleşmenin tarafı olan yüklenicinin idareye yazılı bildirimde bulunması gerekir. Yüklenici mücbir sebep durumuyla ilgili olarak idareye başvuru gerçekleştirdiğinde yüklenicinin bu talebine uygun olarak gerekli işlemlerin gerçekleştirilmesi ve talebin sonuçlandırılması idarenin sorumluluğundadır. Tüm bunlara ek olarak ekonomik kriz durumu yetkili merciler tarafından belgelendirilmelidir. Mücbir sebep durumunda ispat külfetinin yüklenicide olduğu da unutulmamalıdır (Toprak, 2021: 465).

Burada ekonomik kriz nedeniyle aşırı ifa güçlüğü meydana gelmesi durumunun mücbir sebep olarak adlandırılmayacağı da söylenmelidir. Bir sözleşmenin yürütülmesi aşamasında bazı durumlarda sonradan ortaya çıkan gelişmelerin ifayı tamamen imkansız kılmamakta ancak taraflara ağır mali yükümlülükler getirebilmektedir. Bu durum mücbir sebep olarak adlandırılmaz, bu durumda ifanın gerçekleştirilmemesinin imkansızlığından değil, aşırı ifa güçlüğünden söz etmek gerekir (Abacıoğlu ve Abacıoğlu, 2021: 1024). Sözleşmenin kurulmasını müteakip aşırı ifa güçlüğü söz konusu olduğunda bu durum mücbir sebepten farklı sonuçlara, Borçlar Kanunu 138 madde hükmüne tabidir. Bu tür bir durum gerçekleştiğinde yüklenicinin ifa borcunun tazminatsız sona ermesi mümkün değildir. Böyle bir durum söz konusu olduğunda yüklenici mahkemeye başvurarak uyarılma talebinde bulunabilir.

Mücbir sebep belirlenmesi yapacak olan Kamu İhale Kurumu'nun ekonomik buhranların mücbir sebep teşkil etmesi hususuyla ilgili verilmiş üç olumsuz kararı vardır. Bu bağlamda örneğin Kamu İhale Kurumuna yapılan başvurularda asgari ücret artışı nedeniyle işçilere ödenecek ücretin belli bir oranda fazlası olarak belirlendiği işlerde ortaya çıkan maliyet artışının mücbir sebep olarak kabul edilemeyeceğine Kurum karar vermiştir (Kamu İhale Kurumu Kararı, 28.01.2016-2016/DK.D.11 sayılı kararı, aktaran Abacıoğlu ve Abacıoğlu, 2021: 1024). Bir başka kararında Kamu İhale Kurumu ithal edilecek malzemelerin teslimatının gecikmesinde ekonomik buhran ve global ekonomik krizin mücbir sebep halleri içerisinde değerlendirilemeyeceği kanaatine varmıştır. (Kamu İhale Kurumu Kararı, 05.10.2009 tarih ve 2009/DK.D-137 sayılı kararı, aktaran kilichukuk.org). Yine başka bir kararında Kurum küresel ekonomik kriz nedeniyle üreticinin hammaddeyi tedarik etmesi ve üretimde gecikmesi ve Kurum ödemelerinde meydana gelen aşırı gecikmeler nedeniyle meydana gelen nakit azlığı sonucu malzemelerin gümrükten çekilmesinin gecikmesinin mücbir sebep teşkil etmeyeceği kanaatine varmıştır (Kamu İhale Kurumu, 20.07.2009 tarih ve 2009/DK.D-100 sayılı kararı, aktaran Özçelik, s.316). Kurumun olumsuz ekonomik ortamın mücbir sebep teşkil edeceğine ilişkin bir kararına ise rastlanmamıştır.

Ancak yukarıda açıkladığımız üzere, yine de bu tür durumlarda, durumun ve sözleşmenin özelliğine göre Kurum'a başvurulacağını ve Kurum'un bir karar vereceğini tekrar hatırlatmak isteriz. Bir başka deyişle mücbir sebep kavramı somut duruma göre belirlenecektir. Gerçekten de bu açıdan değerlendirildiğinde, örneğin, her yıldırım düşmesi mücbir sebep teşkil etmeyebilir. Eren bu durumu belirli bir olayın mücbir sebep olma durumu o zamanki mevcut şartlara göre değerlendirilmelidir, buna göre örneğin bir atın kiralınması söz konusuysa, bu atın üzerine yıldırım

düştüğü takdirde, bu durum mücbir sebep olarak değerlendirilebilecekken, patlayıcı maddelerin yer aldığı binaya yıldırım düşmesi atın kiracısı açısından bir mücbir sebep durumu teşkil etmeyecektir şeklinde açıklamaktadır (Eren, 2016: 581). Yüksek enflasyon ortamı da Kurum tarafından somut duruma göre değerlendirilecektir.

IV.Mücbir Sebepin Kamu İhale Kanunu kapsamında Düzenlenen Sözleşmelere Etkisi

Mücbir sebebin Kurum tarafından belirlenmesi ve diğer şartların gerçekleştirilmesi sonunda sözleşmenin tarafı olan idare bir değerlendirme yaparak karar verecek ve mücbir sebep durumunda süre uzatımı ya da sözleşmenin feshine gidilebilecektir. Bu bağlamda idarenin sözleşmelerini sona erdiren sebeplerden biri de mücbir sebeptir. Bu şekilde sözleşme feshedildiğinde, mücbir sebep borçluyu sorumluluktan kurtarır. Kamu İhale Kanunu uyarınca akdedilen sözleşmelere ilişkin mücbir sebep meydana gelmesi durumunda mücbir sebeple ilgili uygulamalar Kamu İhale Sözleşmeleri Kanununa ve Borçlar Kanunu'na tabidir. Zira Borçlar Kanunu Kamu İhale Sözleşmeleri Kanunu'nu tamamlayıcı niteliktedir, bu husus Kamu İhale Sözleşmeleri Kanunu 36. maddede açıkça yazmaktadır.

Mücbir sebeple ilgili olarak Borçlar Kanunu 136/1 şu hükme haizdir: *Borcun ifası borçlunun sorumlu tutulamayacağı sebeplerle imkânsızlaşır, borç sona erer.* Borçlar Kanunu 136 hükmü uyarınca mücbir sebep nedeniyle borç ifa edilemediği takdirde, borçlunun sorumluluğu da ortadan kalkar. Bu bağlamda mücbir sebebin bir fesih sebebi olarak kabul edilebilmesi için ortada edimin ifasını imkansızlaştıran bir olayın mevcudiyeti gerekir. Yüksek enflasyon ortamı ve ekonomik zorlukların Kurum tarafından mücbir sebep kabul edilmesi durumunda yüklenici sözleşmenin ifasından sorumlu tutulamayacaktır.

Bu noktada borçlunun tamamen sorumluluktan kurtulması anlamına gelen mücbir sebep ile ilgili olarak yüklenici ile idare arasında yapılan sözleşmede mücbir sebep kavramının yer alması gerekir mi sorusu akla gelebilir. Söz konusu hususun sözleşmede ayrıca ve özel olarak düzenlenmesi mücbir sebep nedeniyle sözleşmenin feshi için mutlaka gerekli değildir. Sözleşmede hüküm bulunmadığında, Kamu İhale Sözleşmeleri Kanunu ve Borçlar Kanunu hükümleri uygulanır ve her iki Kanunda mücbir sebeple ilgili düzenlemeler yer almaktadır. Yukarıda aktarıldığı üzere borcun yerine getirilmesinin mücbir sebep nedeniyle imkansız hale gelmesi durumunda yüklenici tarafından sorumluluğu sona erebilir. Ancak Kamu İhale Sözleşmeleri Kanunu bu konuda ayrıca özel bir hüküm içermektedir, Kanun uyarınca mücbir sebepler ve süre uzatımı verilebilmesinin şartlarının sözleşmede yer alması gerekir (madde 7). Bu madde uyarınca Kamu İhale Sözleşmeleri Kanunu kapsamında imzalanan sözleşmeler de mücbir sebeple ilgili düzenlemelerin bulunması zorunludur. Ancak bu zorunluluk olmasaydı dahi yukarıda aktardığımız nedenlerle mücbir sebep yükleniciyi borcundan kurtarırdı.

Ek olarak her iki tarafı da özel hukuk kişisi olan sözleşmeler açısından da akdedilen sözleşmelere hangi sebeplerin mücbir sebep teşkil edeceği bilgisi özel olarak yazılabilir (İnan ve Yücel, 2014: 612). Buna göre mücbir sebep tarafların mücbir sebep olarak belirledikleri olaylardan da kaynaklanabilir, Kılıçoğlu bu durumu şöyle örneklendirmektedir, taraflar sözleşmeyle yağışların normal seviye altında kalmasını mücbir sebep olarak kabul edebilirler ve bu kabul hukuki anlamda geçerli bir kabuldür, oysa yağışın normal seviye altında kalması durumu normalde edimin ifasının imkansızlaşmasına yol açmaz (Kılıçoğlu, 2021:1085).

Sözleşmenin ifasını engelleyen mücbir sebep meydana geldiğinde, bu durumun sözleşme süresinin uzatımı veya sözleşmenin feshi şeklinde iki ayrı sonucu olabilir. Mücbir sebep durumunda sözleşme feshedildiğinde, yüklenicinin hesabının tasfiyesi genel hükümlere göre yapılır. Yüklenici bu bağlamda herhangi bir borçtan sorumlu tutulmaz ve yüklenicinin kesin teminatları ile ek teminatları iade edilir (madde 23). Mücbir sebep halinde ifa gerçekleştirilemiyorsa idarenin de ücret ödeme borcu sona erer. Bu bağlamda mücbir sebep gerçekleştiğinde sözleşme herhangi bir tazminat

gerektirmeden sona ererken, mücbir sebep durumunda sadece edimin ifası geciktiğinde mücbir sebebin etkili olduğu süre içerisinde yükleniciye gecikmeyle ilgili olumsuz sonuçların uygulanmaması gerekir (Özçelik, 2016: 318). Mücbir sebep nedeniyle Kanunda mücbir sebep nedeniyle ifanın gecikmesi hususunun sonuçlarına yönelik bir hüküm yer almamaktadır. Ancak süre uzatımı ile ilgili olarak, sadece Kanununun 10. maddesinde düzenlemek vardır. Madde süre uzatımı ve sözleşmenin feshinden söz etmektedir. Bu nedenle mücbir sebep durumunda süre uzatımının mümkün olduğu yorumunu yapmak mümkündür. Özçelik, mücbir sebep nedeniyle ifayı zamanın da yerine getiremeyen yükleniciye idarenin süre uzatımı vermek zorunda olduğu kanaatinde (Özçelik, 2016: 321).

SONUÇ

4735 sayılı Kamu İhale Sözleşmeleri Kanunu'nda yer alan mücbir sebepler yüklenicinin sözleşmede yer alan işleri sözleşmede belirtilen şartlarda yapmasına engel olan durumlardır. Yüksek enflasyon ortamının mücbir sebep teşkil etmesi hususunda önceden yorum yapmak mümkün değildir. Şartlar gerçekleştiğinde Kamu İhale Kurumu tarafından değerlendirme gerçekleştirilecektir. Ancak tek başına bir olayın varlığı mücbir sebebin kabulü için yeterli olmayacaktır. Mücbir sebep oluşturabilecek olayın ya da durumun varlığına ek olarak, mücbir sebebin yüklenicinin taahhüdünün yerine getirmesine engel nitelikte olması, yüklenicinin bu engeli kaldıramaması, idareye yazılı olarak başvurusu gerekir. Kurum somut duruma göre karar verdikten sonra da mücbir sebebin iki farklı sonucu olacaktır, sözleşme tazminatsız feshedilebilecek ve ya yükleniciye süre verilebilecektir. Kurum tarafından mücbir sebep durumunun tespit edilmesi somut duruma göre olacaksa da yüksek enflasyon ortamının kabulü için bu ortamın kaçınılmazlık ve öngörülemezlik kriterlerini bir arada sağlaması gerekliliği ve bu şekilde yorumlandığında yüksek enflasyonun Kurum tarafından mücbir sebep olarak kabul edilmesinin düşük bir ihtimal olduğu sonucuna varmak mümkündür. Gerçekten de sözleşme konusu edimin ifası için gerekli tedbirler yüklenici tarafından alınmalıdır, bu anlamda yüklenicinin sorumluluğunda olan bir husus da söz konusu olduğundan olumsuz ekonomik durumların Kurum tarafından çok istisnai durumlar hariç mücbir sebep sayılmayacağı kanaatindeyiz.

KAYNAKÇA

Abacıoğlu, M. ve Abacıoğlu, A. (2021). *İçtibatlı Kamu İhale Kanunu ve uygulaması*. Ankara: Seçkin Hukuk

Akyılmaz, B. ve Sezginer, M. ve Kaya, C. (2019). *Türk idare hukuku*. Ankara: Seçkin Hukuk

Atay, EE. (2022). *İdare hukuku*. Ankara: Seçkin Yayınevi.

Eren, F. (2016). *Borçlar hukuku genel hükümler*. Ankara: Yetkin Yayınevi

İnan, AN. ve Yücel Ö. (2014). *Borçlar hukuku genel hükümler*. Ankara: Seçkin Yayınevi

Kılıçoğlu, MA. (2021). *Borçlar hukuku genel hükümler*. Ankara: Turhan Kitapevi

Reisoğlu, S. (2014). *Türk borçlar hukuku genel hükümler*. Ankara: Beta Basım A.Ş.

Odyakmaz, Z. (1998, 6). Genel olarak idarenin sözleşmeleri, *Ankara Hacı Bayram Veli Üniversitesi Hukuk Fakültesi Dergisi*, 2 (2), 3-63.

Özçelik, ŞB. (2016). Kamu İhale Sözleşmeleri Kanunu'na göre mücbir sebepler ve sonuçları, *Türkiye Barolar Birliği Dergisi*, 123, 303-324.

Toprak, E. (2021). *Kamu ihale hukuku, Türkiye'de kamu ihalelerinin genel yapısı ve hukuki rejimi*. Ankara: Seçkin Hukuk

Ulusoy, AD. (2021). *Yeni Türk idare hukuku*. Ankara: Yetkin Yayınları.

Yıldırım, R. ve Çınarlı, S. (2019). *Türk idare hukuku dersleri cilt II*. Ankara: Astana Yayınları

Toplumsal Cinsiyet Rollerini Bağlamında Hareket Kodlarının Dans ve Koreografiye Etkisi

Pelin Elcik Yorgancıoğlu¹

Giriş

Bütün toplumlar kendi varlığını oluşturmayı ve devamlılığını sağlamayı iki temel belirleyen üzerine inşa eder. Bu belirleyenlerden ilki doğada hazır bulunan yani doğal süreç ile gerçekleşen, ikincisi de toplumun uygun gördüğü ortak kolektif üretim ile kültürel olarak oluşan yani doğal olmayan belirleyenlerdir. Her birimiz bir cinsel kimlik ile doğarız. Bu doğal sürecin getirdiği doğuştan gelen bir durumdur. Birey dünyaya gelişi ile birlikte içine doğduğu toplumsal inşa sürecinin bir nesnesi olmaya başlar. Varoluşu, içinde yaşanan toplumsal yapıya ait kültür tarafından yapılandırılır ve cinsel kimliğine yönelik beklentileri de kültür ile şekillenir. Öncelikle hâkim toplumsal görüşün yönlendirmesi ile oluşmuş biyolojik cinsiyete ait davranış örgüsünün içinde konumlanır. Alanları net bir şekilde ayrıştırılmış olan iki biyolojik cinsiyet bireyi ya kadın ya da erkek olarak tanımlar. Kültürel yapılanmanın bedenler ve cinsiyetler üzerindeki temsili ise kadınlık ve erkekliktir. Kültürel olarak üretilmiş, doğal olmayan bu yapılanma bir ayrıştırma ve sınıflandırma sistemi olan toplumsal cinsiyet kavramını ortaya çıkarır. “*Toplumsal cinsiyet (gender) kavramını sosyolojiye dâhil eden Ann Oakley, 1972 yılında yayımlanan “Sex, Gender and Society”de açıkladığı üzere, cinsiyet (seks) biyolojik açıdan erkek/kadın ayrımını anlatırken, toplumsal cinsiyet (gender) ile erkeklik ve kadınlık arasındaki toplumsal bakımdan eşitsiz bölünmeye gönderme yapmaktadır*” (Natandaş, 2007, s. 31). Cinsiyet yani kadın ya da erkek olmak doğal ve değişmez olan iken toplumsal cinsiyet zamana, kültüre, aileye göre değişebilir olandır. Dolayısıyla Kadın ve erkek olmak çoğunlukla evrensel olarak nitelendirilirken kadınlık ve erkeklik kültürel ve değişken olarak nitelendirilir.

Toplum kendi devamlılığı için son derece önemli olan bu ölçütler çerçevesinde bireyden bazı davranışlar geliştirmesini ister hatta bu davranışsal ölçütleri aktararak devam ettirmesi için de bireyi zorlar. Zamanla davranış ölçütlerindeki sınırlar ve kurallar kalıplaşan yargılara dönüşür. Toplumun hem kadın hem de erkekte göstermelerini beklediği özellikler toplumsal cinsiyet kalıp yargılarıdır ve kalıp yargılara göre şekillenen davranışlar da cinsiyet rollerini oluşturur. Kurallar, yargılar ve keskinleşen sınırlar “*biyolojinin kodladığı maddi bedenlere manevi anlamlar yükleyerek onları kültürel olarak tanımlamakta ve ayırmaktadır. Kadın ve erkeği, kadınlık ve erkeklik denen rol ve statüler bütünüyle özdeşleştirmektedir*” (Bingöl, 2014, s. 108). Bu sayede oluşan sınıflandırma sistemi ile kadınlar ve erkekler birbirlerine göre tanımlanır ve biri diğerine göre ötekileşir. Kadın ve erkek arasında doğruyanlı, iyi- kötü, birinci- ikinci vb. gibi ötekileştirici yeni konumlanış ve tanımlamalar doğar.

Kalıp yargılar, kadın ve erkeğe yönelik oluşturulan önyargılardan beslenmektedir. Bu da eşitsizlik ve ötekileştirmeyi meşrulaştırır. Cinsiyet kalıp yargılarının davranışsal ifadeleri hem kültürel hem de evrensel olabilir. Bu kalıp yargılarına göre kadınlardan beklenen daha çok anne, eş görevlerini yerine getirmeleri ve ev işleriyle ilgilenmeleri, ait olduğu kişi ya da değerlere sadakatle bağlı, duygusal olarak sessiz, anlayışlı, sabırlı, sakın, fedakâr, duyarlı ve düşük beklentide olmaları yönünde iken, erkeklerden beklenen ise maddi sorumlulukları yüklenmeleri, eş ve çocuklarına karşı

¹ Araş.Gör.Dr., Bursa Uludağ Üniversitesi Güzel Sanatlar Fakültesi Oyunculuk Ana Sanat Dalı,

koruyucu bir erk olmaları, dışarıyla olan sosyal bağı kurmaları, duygusal anlamda daha güçlü, sert, mantıkla karar alabilme ve çözüm odaklı olmaları yönündedir. Dolayısıyla evrensel olarak erkeklik ve erkeksi olan; güçlü karakteri, bağımsızlığı, bütünlüğü, kararlılığı, geniş fikirliliği, entelektüel netliği, aşırı yetkinliği, zekâyı, dürüstlüğü, verimliliği, enerjiyi ve yaratıcılığı temsil eder. Buna bağlı olarak bu tavra sahip erkek ya da kadın; statü, başarı ve saygıya sahip, güçlü ve etkili insan olarak kabul görür. Kadınlık ve kadınsı olan ise duygusal, nazik, neşeli, şefkatli olmak; kendini tamamen başkalarına adayabilmek, utangaçlık, duyarlılık olarak nitelendirilir. Bu tavra sahip kadınlara toplum övgü ile yaklaşırken erkeklere erkekliğini kaybetmiş, hadım edilmiş gibi yaklaşır.

Cinsiyetin değişmezliği ile beslenen bu yargılara göre kız bebekler içlerinde annelik, evcimenlik, naiflik, sevecenlik, merhamet, oğlan bebekler ise savaşçı, rekabetçi, sertlik, alet ve makine kullanımı gibi özellikleri ile dünyaya gelir, gelmelidir. Ancak, bu nitelikler insan bedenlerinde cinsiyete bağlı olmadan gelişigüzel şekilde zaten bulunmaktadır. Bu nedenle bir kadına göre daha merhametli erkekler, bir erkeğe göre daha mücadeleci kadınlar görülebilmektedir. Bu nedenle kadın ya da erkek cinsiyetli olarak doğuyor olsak da, kültürel olanla çeşitli karşılaşmalar ve yaşanan deneyimler, kadınlık ve erkekliğin çeşitli biçimlerini taklit etmemize, üstlenmemize ya da içselleştirerek keşfetmemize yol açar. Dolayısıyla cinsiyet iki biyolojik cinsiyet ile sınırlı iken, toplumsal cinsiyet herhangi bir sayı ile sınırlandırılmaz.

Toplumsal cinsiyet varlığını bedenler üzerinden devam ettirir. Çeşitli sosyal değişkenlerin yönlendiriciliğinde ele alınan bedenin, bedensel görünümünün, bedensel alışkanlıkları dışavurum olasılıklarının, bedenin duygu ve düşünceleri ifade şekli olan davranışların farklılaştırılmış yönlerinin ön plana çıkarıldığı toplumsal cinsiyet düzeni bedeni sosyal olarak inşa eder. Bu erkeksi ya da kadınsı olarak bir kişinin kimliğini cinsiyetinden ayrı tutarak bedeni aracılığıyla belirleyen, erkeklik ve kadınlığın sosyal inşasıdır. Dolayısıyla farklılaştırılmış bedensel pratikler, davranışlar ve bedenin görünüşü ekseninde gerçekleşen bu kurgu ile beden, hem toplumsal düzenin hem de kendi varlığının inşa nesnesi haline gelir. *“Erkek ve kadınların konuşma, yürüme, yeme, jest ve mimik kullanma vb. bedensel pratiklerinde somutlaştırılan farklı bedensel kurgular, bireylerin bedenlerini biçimlendirme pratiklerinde de kendini açığa çıkarır. Böylesi bir sistem içinde ‘erkeksi’ ya da ‘kadınsı’ şeklinde normatif bir ayrıma tabi tutularak oluşturulan bedenler, söz konusu hegemonik ideale göre bireyler tarafından benimsenmekte ve cinsiyet performanslarına dâhil edilmektedir* (Öztürk, 2012, s. 50).

Erkek bedeni ondan beklenen temsili özellikleri öne çıkarmak ve vurgulamak zorunluluğu ile kadın bedenine yönelik dışsal bir hegemonya oluştururken, diğer erkek bedenlerine de içsel bir hegemonya oluşturarak hiyerarşik bir ikili bölünmeye gider. (Öztürk, 2012, s. 51). Bu erkek merkezli dünya görüşünün yansıması hegemonik yapı, erkeklere karşı sadece kadınları değil toplumsal cinsiyet kabulü dışında kalan ya da davranan diğer erkeklere karşı da bir tahakkümün uygulandığının göstergesidir. Savaşçı olma miti, erkek erkeğe dövüş, erkeksi erdemlilik vb. gibi erkekleri kendi aralarında gruplayan yapılar hegemonyanın dışavurumudur.

Toplumsal Cinsiyet Eşitsizliği

Toplumsal cinsiyetin özünde bir sınıflandırma sistemi olması ile birlikte erkek ve kadın sadece farklı değil toplumun yarattığı sosyal ilişkiler hiyerarşisi içinde birinin diğerine tabi olması ve baskın olma ilişkisi içindedirler. Bu algının pek çok sebebi vardır. Fizyolojik farklılıklar, din, felsefe, cinsiyete ve toplumsal kabullere dayalı iş bölümü bu algıyı oluşturan sebeplerden bazılarıdır.

Tarihin her döneminde kadın ve erkek arasındaki ayrımların temeli bedeninin yapısal özellikleri üzerinden gerçekleştirilmiştir. Beden fizyolojik, duygusal ve zihinsel olarak bir bütün olarak görülmek yerine ayrıştırılarak değerli ve değersiz statüsüne indirgenmiştir. Bunu öncelikle din ve felsefe yapmış, kalıp yargıların oluşmasını sağlamışlardır. İnsanlık tarihinin tüm evrelerine hâkim bu kalıp yargılar ile oluşan genel görüş özellikle 19. Ve 20. yüzyıldaki ataerkil düşünbilim kuramları bağlamında yapılan ayrımlar ile net şekilde açıklanmış, akıl-beden ve ruh-beden karşıtlığı cinslere atfedilmiştir. “*Aydınlanma sonrası Kartezyen düşünce (akıl ve bedenin felsefi anlamdaki ayrı ve ikili yapısı) (...) sonucunda düşünsel alanda kabul edilen bir sosyal gerçeklik olarak kadının erkeğe göre daha fazla bedenselleşmiş bir biçimde ele alındığı, erkeğin ise bedeninden bağımsızlaştırılarak akıl ile özdeşleştirildiği görülür*” (Öztürk, 2012, s. 45). Somut şekilde bedenle ilişkilendirilen kadın, akıl ve ruhla ilişkilendirilen erkeğe göre ikincil bir konumda tanımlanır. Erkek aklın ve cesaretin en yüce biçimini temsil ederken, kadın acizliğin, zayıflığın ve korunması gerekenin temsilidir. Dans tarihinden bir örnek ile açıklamak gerekirse Avrupa’da balenin temellerinin atıldığı 16. yüzyıl, “*erkeklerle kadın arasındaki toplumsal cinsiyet rollerinin yeniden kurulduğu bir yüzyıldır. Erkek bedenden uzaklaşarak akla, bilime, siyasete, düşün bilime yönelir ve akıyla hareket eden, aktif bir özne olarak tanımlanır. Kadın ise daha çok bedeniyle tanımlanan, bakılan, seyredilen pasif bir nesne konumuna itilir*” (Çabuklu, 2006, s. 23) ve dansın icra ile ilgili biçimlerinin nesnesi olarak görülür. Kadın ve erkek, erkek ve erkek, ikili karşıtlıklarda ikiliklerin aşağı görülen tarafı olan “beden”, cinsler arasında aşağı konumda olan kadınla ve kadını olanla ilişkilendirilir. Bu nedenle dansın eğlendiricilik vasfı açısından dans kadına uygun görülmüş bir bedensel ifade biçimidir.

Dinin toplumsal cinsiyete etkisine bakılacak olursa; gerek her dinin kılavuz olarak kullandığı kendi kutsal metinlerinde var olan cinsiyetler arası ayrıştırıcı tutumlar, gerekse o dine mensup kişilerce sonralarda yapılan yorumların din adına meşrulaştırılması da toplumsal cinsiyetin dinler tarafından güçlendirildiğini göstermektedir. Toplamların en eski ve en etkili sistem kurucularından biri olan din insanın tüm istek ve eylemlerini düzenleme ve temel kurumsal ilişkilerin yerine getirilmesi görevini üstlenmektedir. Bu görev de ekonomiden sanata, ahlaktan hukuka kadar sosyal hayatı belirleyen sosyal olguların bütününe kuşatmıştır. Din, meşrulaştırma özelliği ile toplumsal cinsiyet yargılarının tüm bu sosyal olguların ürünlerinde görülmesinde, kalıplaşmasında ve devamlılığında önemli rol oynar. “*Bu bağlamda toplumlarda var olan katı toplumsal cinsiyet ayrımları din adına meşrulaştırılmakta, dinin buyruğu gibi gösterilmeye çalışılmaktadır. Böylece din ve kültür adına uygulanıp meşrulaştırılan pratikler, kadınları ikincil bir konumda tutmakta, aile içi ilişkilerde baskı eşitliğini sağlayacak ve kadınların durumunu iyileştirecek yeniden yapılanmaları engelledebilmektedir. Din, kadın haklarının inkârı için gerekçe olarak gösterilebilmektedir*” (Berktay, 2006, s. 63). Kadın ve erkeğin toplumsal cinsiyet rolleri açısından konumlanışında Hinduizm’den, Konfüçyanizm’e, medeniyetin kökeni olarak görülen beşiği olarak görülen Yunan kültüründen günümüz modern kültürlerde kabul gören dinlere ve eğilimlere kadar tüm öğretilerde kadın erkeğe boyun eğmesi, itaat etmesi, tabi olması gerek varlık olarak görünür. Üç büyük dinde ise; *Yahudilerin her sabah tekrar ettikleri dualarında “Ezeli ilahımız, kâinatın kralı, beni kadın yaratmadığın için sana hamdolsun” cümlesi geçmektedir (...)*Hristiyanlık kadınlara *silik kişiliği ve ağırlıklılığı öğütler; gerek Tevrat’a gerek İncil’e dayanarak kadının erkeğe bağlı olması ilkesini koyar: “Erkek kadından değil, kadın erkekten doğmuştur; erkek kadın için değil, kadın erkek için yaratılmıştır” der (...)* İslam Dini, *kadın ve kadın bakları üzerinde titizlikle durmuş ve kadına, hiçbir sistemin veremediği bir değeri vermiştir. Kuran’da ve hadiste erkek ve kadına hitap edilirken çoğu defa kadın ve erkek ayrımı yapmadan, ikisini de kapsayacak şekilde hitap edilir (...)* İslam, *bir insan olarak erkeğe tanınan temel insan haklarını kadına da tanımıştır. (...)* Görüldüğü gibi, *İslam kadını hayatın dışında bırakmamış, aksine hayatın merkezine koymuştur*” (Gürhan, 2010, s. 64-72).

Fakat dinlerin farklı toplumlardaki ve tarihsel süreçlerdeki insanlar tarafından hem algılanışı hem de uygulanışında yani teoride aktarılan ve pratikte yaşananlar arasındaki farklılıklardan dolayı İslam dininin teorisinde ve ilk yıllarında ki kadına verdiği değerin, zamanla dinin uygulanışına yönelik yapılan yorumlamalardan dolayı değiştiği görülmektedir. Özellikle de erkek otoritesine dayanan toplumsal örgütlenme düzeni ataerkil yapının kabullerini yansıtan bu yorumlar din adına meşrulaştırılmış, Kur'an da verilen haklar kadının elinden geri alınmış, erkeğe itaat etme zorunluluğu ile erkek hegemonyası üstün kılınmıştır. Ataerkil yorumların sübjektif düzleminde kadın erkeğe göre değersiz, aciz ve aşağı olarak "öteki" konumuna indirgenmiştir.

Kadın, felsefedeki yaklaşımla paralel olarak bedeni ile ilişkilendirildiği için günahın nedeni olarak görülmüştür. "*Camille Paglia'ya göre, kadın bedenindeki katlanılmaz saklılık, erkeklerin kadınlarla ilişkilerinin tüm yönlerini etkiler. Kadının cinselliği, gizemlerle çevrelenmiştir. Erkeğin kadına dayattığı tutsaklığın temel nedeni bu malum gizemdir. Kadın bedeni cinselliği çağrıştırdığı için gizlenmek istenirken, sabip olduğu gizem onun denetim altına alınması isteğini doğurmaktadır*" (Okdan, 2020, s. 259). Bu Hristiyanlık dininin kadına bakış açısının da temelini oluşturan "İlk Günah" ile örtüşmektedir. Kadın baştan çıkarıcı olarak görülmüştür. Cinsel bir önerme taşıyan "baştan çıkarıcı-kışkırtıcı" olmanın diğer bir ucunda ise tam tersine kadının evcil, pasif, güçsüz (özellikle sosyal anlamda) naif olduğunu yansıtmaya eğilimi vardır. Bu şekilde kadın da kendine yüklenen baştan çıkarıcı olma durumunu kabullenmekte, erkek egemen görüşün bu tanımlamasını normalleştirerek meşrulaştırmaktadır. Dahası iffet ve iffetsizlik arasında kendisine ve hemcinslerine kontrol sağlamaktadır. Kadın, iffetini ve onun nesnesi bedenini korumak zorundadır, koruyamadığında kadınlığı reddedilmese de toplumca aşağılanır ve geri alınamayacak olumsuz bir pozisyona itilir.

Bu bağlamda karşımıza mahrem ve namus kavramları çıkmaktadır. Pek çok araştırmacı mahremiyet kavramının heteroseksüel kültürün gücünü arttırmak için oluşturulduğu ve din üzerinden bunu empoze ettiği düşüncesini paylaşmaktadır. Özellikle kadın ve bedeni ile ilişkilendirilen mahrem ve namus kadının korunması ve kendini koruması gereken bir varlık gibi algılanmasına ve aslında kutsiyet yükleniyormuş gibi bir görünüm ardında kadının baskılanmasına neden olmaktadır. Tüm uygarlıklarda cinsel etik ve ataerkil düzen için kadının mahremi ve namusu korunması gereken en önemli şeydir. Kadın aile olgusuyla bir tutularak onun devamlılığından yegâne sorumlu haline getirilmiştir.

"Ataerkil toplumlarda şeref bireyselliğinin ve kolektifliğin bir kaynaşması olarak yaşanır ve tüm toplum tarafından denetlenmektedir. Namus ise yine bireyce yaşanan, ancak toplum tarafından kontrolü daha sıkı ve yaptırımı daha sert olan bir anlayıştır. Namus erkeğin soyunun saflığıyla ilgilidir ve kadın üzerinde daha fazla baskı yaratır. O halde şerefin rekabete, namusun korumaya dayalı olduğu söylenebilir. Şerefte kaybetme-kazanma, namusta kirilenme-temizlenme olguları söz konusudur" (Bingöl, 2014, s. 110).

Türklerde de bu süreç, İslam'ın kabulü ile birlikte yaşanmıştır. İslamiyet öncesi süreçte kadını hedef alan toplumsal cinsiyet ayrımı yok denecek kadar siliktir ve kadın neredeyse erkeklerle eşit konumdadır. İslamiyet'in kabulü ile sadece bir din değişimi yaşanmamış etkisi yoğun şekilde hissedilen farklı İslami toplumlara ait kültürlerin tesirleri zamanla Türk kültürü üzerinde belirgin izler bırakmaya başlamıştır. Değişim en çok Türk kadını, konumu ve yaşam biçimi üzerinde gerçekleşmiştir. Namus ve mahremiyet kavramlarının yoğunca kadının kamusal görünürlüğü üzerinden işlenmesi ile kadın bir şekilde evinde inzivaya çekilmiş, erkek ile olan ortak sosyal yaşamdan soyutlanmıştır. Günümüz Türkiye'sinde değişen pek çok norma bağlı olarak kadınlar

sosyal yaşamda daha aktif rol oynamaya başlasa da bu asimetrik düzen ve görünmezlik hala devam etmektedir.

Toplumsal cinsiyet eşitsizliğinde etkili diğer bir unsur olan cinsiyete dayalı iş bölümü aslında dini kaynaklar, gelenekler ve eril ideolojik kültürün kadın ve erkeğe yüklediği görevlerin düzenli şekilde yerine getirilmesi ile ilişkilidir. Cinsiyete dayalı iş bölümü toplumdaki topluma kültürden kültüre çeşitlilik gösterse de değişmeyen kalıp yargılar vardır. Erkeğe kamusal alanı ve iş hayatını meşru kılan düzen kadına sınırlı özel alanı ve ev hayatını dayatmıştır. Kadının sosyalliği neredeyse aile ile sınırlandırılmıştır. Sanayi devrimi kadının görünürlüğü konusunda bir aşama olsa da kadına yüklenen görevler ve erkek egemen bakış açısının değişmemesinden dolayı kadının konumu yine de ikincil olmaktadır. Kadın, erkek ile eşitlemeyi sağlamak için toplumsal cinsiyet normlarına uygun ve zorunlu görülen görevlerinin üzerine, toplumsal cinsiyetin uygun görmese de izin verdiği ve erkeklikle özdeşleştirilmiş görevleri de üstlenmektedir. Dolayısıyla sosyal ve yaşamsal görevlere yine cinsiyet atfedilmesi ile görev ve yükümlülükleri erkeğe göre iki kat artan kadın eşitmiş gibi görünse de dezavantajlı konumda kalmaktadır.

Toplumsal Cinsiyet ve Dans

Dans toplumsal üretimin bedende yarattığı birikimin kişisel yorumla birleşerek ifade yoluyla dışavurumdur. İnsan bedeninin kinesfer içerisinde oluşturduğu somut ve fiziksel varoluş, çok karmaşık bir oluşum sürecini barındırır. Biyolojik özellik ve yapabilirliklerin yanında ayrıca duygusal, zihinsel ve psikolojik bir bilgi aktarımıdır. Kültürel aidiyet ve bilgiye dayalı birikim de; duygusal ve zihinsel sürecin hareket yoluyla bedenselleştirilmesidir. Bu nedenle kültürel farklılıklara göre şekillenen toplumsal düzen ve üretim dansları ait oldukları topluma özgü kılar. Hareket ifade özelliğinden ötürü bir tanınma yoludur. İnsanların hareket etme şekilleri onların kim olduklarına hangi topluluğun mensubu olduklarına dair bilgiler verir. Örneğin; aynı coğrafyayı paylaşsa dahi Geleneksel Türk Halk Dansları'nda dans türleri arasında kültürel farklılıklar vardır. Zeybek, halay, horon, karşılama vb. türlerin hareket karakteristikleri onu yaratan toplumsal dışavurumdan dolayı farklılık gösterir.

Hareket bilgisi özellikle dansın sistematize ve stilize edilmiş hareketlerinde kinestetik, kavramsal ve duygusal açıdan ayrıştırılabilir. Ayrışmalar ile hareket kodları oluşur. Cins, kültüre, zamana, dine vb. pek çok sınıflandırma ölçütüne bağlı olarak aynı hareket her bir icra için farklı anlamlar ifade ederek farklılaşır. Örneğin bir çökme hareketi fizyolojik olarak ve kinesferdeki aldığı şekil açısından aynı olsa dahi alımlayıcısında bıraktığı etki tamamen farklıdır. Ne için yapıldığı, hangi cinsel kimlik ile yapıldığı, hangi kültürel değerleri ve kolektif mitleri taşıdığı onun tanımlayıcısıdır. Bu da hareketin kültürel bir davranış olduğunu göstermektedir.

“Bedensel “metin” çalışmalarımızı dansın tüm çeşitlerini -sosyal dans, sahne performansı ve ritüel hareket- içerecek kadar genişleterek, toplumsal kimliklerin bedensel hareket vasıtasıyla nasıl işaretlendiklerini, kurulduklarını ve saptandıklarını daha iyi anlayabiliriz. Toplumsal kimliklerin performans tiplerinde nasıl kodlandığını ve danstaki beden kullanımının, belirli tarihsel bağlamlardaki dans olmayan bedensel ifade formlarıyla nasıl ilişkilendiğini, bu normları nasıl çoğalttığını, karşı koyduğunu, genişlettiğini analiz edebiliriz. Tarihsel ve coğrafi değişimin izlerini karmaşık kinestetik sistemlerde sürebilir ve dile dayanan sembolik sistemleri, görsel temsiller ve hareketle karşılaştırmalı olarak çalışabiliriz” (Kurt, 2013, s. 17).

Ait olunan ya da içine doğulan toplumun kültürel yapısı ve kabulleri çerçevesinde taklide dayalı şekilde üretilen davranış kalıplarının bedensel ifadeye dönüşmesi ile bir dışavurum olarak

ortaya çıkan dans da sanatın her alanında olduğu gerçek yaşamın yansıması olarak toplumsal cinsiyetin uygun gördüğü kültürel hareket kodlarını taşır. “*Marcel Mauss’a göre farklı kültürler içinde yaşayan bireyler, bedenlerini ve davranışlarını, onun ‘prestijli taklit’ olarak adlandırdığı süreç aracılığıyla inşa etmektedir. Buna göre bir kültürü niteleyen alışkanlıklar seti, davranış biçimleri, inançlar ve gelenekler, aynı zamanda bedene de göndermede bulunmaktadır*” (Öztürk, 2012, s. 43). Dansta hareket sistemlerinin, “kadınsı” ve erkeksi” tanımlamalar ile ayrılmasını sağlayan kodlar fizyolojik ya da ruhsal bir gerçeklikten çok, toplumsal ve sanatsal geleneklerle ilgilidir. Dans ve toplumsal cinsiyet ilişkisi içerisinde bedenlere ve ayrıştırımlara bakıldığında ele alınan normlar ve perspektife göre değişiklikler görülebilir. Ancak değişmeyen tek şey erkek bedeninin ve erkek hareketlerinin üstün olduğu görüşünün hâkimiyetidir.

Örneğin; Saray balelerinin önem kazandığı dönemden sonra, kentsoylu sınıfın güçlenmesi ile soylular güç kaybetmeye başlamış ve yükselen orta sınıf değerleri tüm sosyal yapıyı etkilemiştir. Sanat da toplumsal cinsiyet normalarına uygun hale gelmiştir. Çünkü kentsoylu sınıfı, soylular sınıfının düşüşünü günah ile bir tutulan ve manevi yaşamın tehdidi olarak gördükleri beden ile ilişkilendirmiştir. Onlara göre beden; denetlenmesi gereken, sorun yaratan, kontrolü zor bir varlıktır. Bu nedenle bale sanatı da aşağılık olarak görülmüş ve kadın bedeni ile ilişkilendirilmiştir. Dairesel formların yoğun kullanıldığı; soft, estetize edilmiş, yoğun duygusallık barındıran hareket yapılarını ve bedensel ifadeyi icra eden dansçı erkek imgesi reddedilmiştir. Bu formlar ile dans eden erkek dansçılar erkek hegemonyasıyla ötekileştirilerek gerçek erkek olmamakla (eşcinsel veya feminen olmakla) suçlanmıştır. Dolayısıyla hareket kalıplarında bedensel dışavurumdan çok toplumsal cinsiyet daha belirleyici olmuş kadın ve erkek dans etme biçimleri net çizgiler ile ayrıştırılmıştır. İster kadın ister erkek olsun insan bedenine has hareket etme biçimleri kadınsı ve erkeksi olarak tanımlayan kodlar verilmiştir.

Buna karşın dansa dair toplumsal cinsiyete dayalı iş bölümü açısından; duygusal zekâ ve kinestetik zekâ ile şekillenen yaratıcılık, organizasyon ve liderlik gerektiren koreografi, yönetmenlik, dans uzmanlığı alanlarındaki yani sahne arkası çalışmalarındaki erkek egemenliği oldukça dikkat çekicidir. Sanatın pek çok alanında olduğu gibi dans da kadınların bu alanlardaki yaratıcı katkıları görmezden gelinmiş veya gün ışığına çıkarılmamıştır. “*Erkekler sahnede balerinlerin arkasında durur, onları destekler ve seyirciye sunar. Sahne gerisinde ise bale uzmanları, koreograf, yönetici ve yapımcı olarak denetime sahiptirler. İşin kurallarını ve komuta zincirlerini belirleyenler erkeklerdir. Kimin hangi konumda olacağını, kimin kiminle, hangi rolü, ne sıklıkla oynayacağını belirleyen onlardır. Yine bale tekniğini sistematize eden ve kayda geçiren, dans kitapları yazarlar erkek bale uzmanlarıdır*” (Kurt, Dansçı Erkeğe Yönelik Önyargılı Bakışın “Sinop Köçekleri” Örneği Üzerinden İncelenmesi, 2007, s. 46). Çünkü icra ve beden kadın ile ilişkili iken akıl, yaratıcı duygu yine erkeğe atfedilmiş ve erkeği yücelterek onu yaratıcı deha olarak görmüştür. Erkek icracı yani dansçı “öteki ve kadınsı” olarak yaftalanırken, koreograf veya yönetmen olan erkek ise değerli kılınmıştır.

Geleneksel Türk halk danslarının günümüz sahne icralarında da iş bölümüne dayalı koşullar çoğunlukla aynıdır. Önemli fark ise sahne üzerindeki icralarda kadın dansçıların icracı olarak batı dans kültürüne göre daha geri planda olmalarıdır. Özellikle kırsal kesimdeki dans topluluklarını hazırlayanlar, sahneye koyucular, eğitmenler ve sanat yönetmenleri genellikle erkeklerdir. Kadın danslarını dahi çoğunlukla erkek dans eğitmenleri öğretmektedir. Erkek danslarını öğreten kadın dans eğitmenleri ise oldukça azdır. Dahası kadın eğitmenin erkek tavrı ile dans adımlarını öğretebileceği konusunda şüpheli yaklaşım ile net bir ötekileştirme yapılmaktadır.

Gelenekselde halk dansları icralarının oluşum ve uygulama pratiklerine yönelik beklentiler toplumsal cinsiyete ilişkin beklentilerle örtüşmektedir. Topluma ait kültürel değerlerin ve dini inançların da etkisiyle kadın ve erkeklerin bir arada icrada bulunmadıkları birçok dans vardır. Erkek danslarının gelenekseldeki icra alanları, eşlik eden enstrüman çeşitliliği, izleyici profili ve katılımcı kimlikleri kadın icralarına göre daha avantajlı, meşru ve özgürdür. Özellikle geçmiş dönem uygulamalarında kadınlar, kalıp yargıların getirisi mahrem ve sakınılan olma olgusu ile kapalı toplum yapısı içinde ev vb. “özel alan”da yine kadınlardan oluşan sınırlı çeşitlilikte eşlik sazların eşliğinde, kadın ve çocukların bulunduğu izleyici grubuna hitap ederek dans edebilmektedir. Kapalı ve olası küçük alanlarda gerçekleşen bu icralarda icra özelliklerine göre yüksek volüme sahip ve icrası erkeğe uygun görülen enstrümanlar kullanılmadığı için enstrüman çeşitliliği de sınırlıdır. Erkek dans icralarında ise genellikle açık hava veya kalabalık grupları alabilecek genişlikteki kapalı mekânlar tercih edilir. Hem mekânsal hem de performatif bir özgürlük vardır. Dansların icra biçimlerine bakıldığında ise gelenek içinde törenlerde dans etmenin kadınlar için bir gösterge ve sosyal konum belirleme şekli olarak kullanıldığı görülmektedir. Kadın dans icralarında kadınların yaşına, medeni haline ve sosyal konumlarına göre bir sınıflandırma yapılır. Bu hiyerarşik sınıflandırmanın ayırıcı çizgilerini yine hareket kodları oluşturur. “*Dans icrasında genç kızların kıvrak vücut hareketleri sergilemesi boş karşılanmazken, solo nitelikli ağır başlı oyunlar her yaş ve medeni durumdan kadın tarafından sergilenebilmektedir*” (Okdan, 2020, s. 261). Dolayısıyla erkeğin olmadığı düzlemde bile eril bakış, kadınlar arasında hiyerarşik bir yapı oluşturmuş ve yine kadın eliyle denetleme sağlamaktadır.

Bugün artık kırsal bazı bölgelerde bu düzen devam ediyor olsa da şehir ve kasaba hayatındaki eğlence ve törenlerde kadın ve erkek aynı mekânı paylaşarak birlikte icralarda bulunmaktadır. Ancak hareketlere ve dans adımlarına yüklenen toplumsal cinsiyet normlarının kabulü niteliğindeki kodlamalar ve hareketin cinsiyetleştirilmesi devam etmektedir. Dans eden erkek, ötekileştirilmemek için kadınsı olarak kodlanan hareketlerden uzak dururken, kadın aşağılanmamak ya da ötekileşmemek için toplumun ahlak normları ve namus ölçütlerinin dışına atılmış hareket yapılarını ve figürleri kullanmamayı, kendini baskılamayı tercih etmektedir. Gerek kadınlar gerekse erkeklerden oluşan izleyici konumundaki hâkim toplumsal yapı, dans adımları, figürler ve koreografik düzen üzerinden bir denetleme mekanizması yürüterek toplumsal cinsiyet kalıp yargılarını meşrulaştırmaktadır.

Diğer taraftan dansa hem maddi hem de sosyal yönüyle tüketilen bir nesne konumuna indirgenen profesyonel kadın dansçı bedeni, kapitalist düzenin dayattığı güzellik ve sağlıklı olma algısının imajına bürünmek zorunda bırakılmıştır. Kadın bedenine bale kültüründen gelen esneklik, güçlülük, dayanıklılık ile birlikte; zayıf, ince, uzun, orantılı kadınsı yuvarlak hatlar vb. fiziksel beklentileri karşılama zorunluluğu yüklenmiştir. Batı dans dünyasında dansçı kadın bedenine atfedilen roller ve ideal olduğu empoze edilen bedensel formlar 1950’lerden sonra sahneye aktarılan halk danslarının sahneleme biçimlerinde de geçerli olmaya başlamıştır. Geleneksel alandan performatif alana aktarılan halk dansları gelenekselde var olan üretim motivasyonları ve kaygılardan uzak bir yeniden yaratıma ve dönüşüme girmiştir. Özellikle kadın dansçılardan, modernizm ile daha baskın hale gelen tüketim malzemesine dönüşmüş kadın imajının yansımaları bir fizyolojik yapı ve giyim beklenmektedir. Özellikle kadın bedeni ve giyimi toplumsal cinsiyet beklentileri ile uyumlu bir görsellik ve alımlayıcının zevkine yönelik dönüştürülmek zorunda hissedilen bir teşhir malzemesine dönüşür. Daha dar, kadın beden imajını destekleyen, daha göz alıcı kostüm tercihleri ile gelenekselden uzaklaşmaktadır. Vurgu artık naiflik ve mahremiyetten, abartılmış hareketler ve kostümler yoluyla kadınsılığa çekilmeye başlanmıştır. Gelenekselde ise

kadının böyle bir kaygısı yoktur. Buradaki bedensel varoluş kadının kendi yaşamsal koşulları içerisinde belirlenir ve giysi tercihleri hem sosyal hem kültürel hem de fizyolojik gereksinimlere yönelik metaforik kodlar taşımaya devam etmektedir.

Geleneksel Türk halk danslarının kategorizasyon çalışmalarında açıkça görülmektedir ki danslar erkek ve kadın dansları olarak ikiye ayrılır ve erkek egemen bir dans kültürü vardır. Çünkü danslar ister birlikte icra edilsin isterse kadın-erkek diye ayrılınsın, kadına verilen rol toplumsal cinsiyet rolleri ile paralel, utangaç, kapalı, naif, dikkat çekici olmayan ve çekingen yapıdadır. Anatomik olarak hareket açılarının dar kullanılması ile sağlanan bedenin küçük ve kapalı kullanımı ile özel alan ve mahremiyet vurgusu yoğun şekilde beden üzerinde aktarılmaktadır. Kadın kendi bedeni içinde bile sınırlara tabidir. Bu bedensel ifade sahne üzerinde aynı koreografik yapı içerisinde eşit olduğu bir pozisyonda bile kadını erkek dansçıya eşlikçi konumuna indirgemektedir. Ana unsur erkek dansçı ve destek unsur da kadın dansçı ve dansı olarak görülmektedir. Bu eşitsizlikten ötürü sahnelemeye yönelik çalışmaların kapsamlı hale gelmesi ve feminist eleştiri çalışmaları gibi yönlendiriciler ışığında kadın dans hareketleri ve icrasına yönelik yorumlar kadın dansçıların performanslarında değişimlerin oluşmasına neden olmuştur. Gelenekten sahneye aktarımda utangaç, çekingen, dikkat çekmeyen davranış kalıpları ve “ahlak”a dair hareket kodlarını aktaran dansçı kadın bedeni, erkek danslarının hareket kodları olarak tanımlanan tercihler üzerinden performans üretmeye başlamıştır.

Sahne üzerinde ilk başlarda kırsaldaki kadının hareket yapısını taklit eden kadın dansçı zamanla erkeğe atfedilen güç ve dayanıklılığa yönelik özellikteki hareket ve figürleri sergilemeye başlamıştır. Örneğin; geleneksel Azeri, Gürcü gibi Kafkas danslarının koreografilerinde kadın dansçı zarafetin temsilidir, sahnede adeta süzülerek ilerler ve erkek dansçılar tarafından korunan bir varlıkmiş, ilham perisiymiş hissini veren hareketlerle bezeli bir ifade biçimine sahiptir. Ancak günümüzde bazı performanslarda veya koreografilerde kadın dansçılar sahnede erkek dansçılar ile beraber gelenekselde erkeklerin icra ettiği hareketleri aynı teknik ve artistik beceri ile kullanarak dans etmeye başlamışlardır. Diğer bir örnek de zeybek türüne ait danslarda görülür. Zeybeklerin sahneye aktarımında erkek dansçı bedeni estetik kaygı dâhilinde maximum açılarda ve genişliklerde, sıçrama, çökme, sekme, yürüme vb. adımları kullanırken kadın dansçı bedeni ise aynı adımlarda daha sakin, bedeni kadınlık vurgusundan uzaklaştıracak kapalılıkta bacak ve torso kullanımı ile adım üretir. Sıçrama gibi, seri ve atik adımlar kullanmaz. Alt ve üst ekstremiteleri bedene olabildiğince yakın kullanır. Dolayısıyla kadın dansçı bedeninin yapabilirliklerini fizyolojik özellikleri değil toplumsal cinsiyet kalıp yargıları belirlemiş olmaktadır. Kadın dansçıların erkek danslarını icra ettikleri eleştirel performanslarda ise sınırlar sadece fizyolojik yapabilirliklerin sınırlarındadır. Ancak burada da erkeğe atfedilen yapının taklidi yapıldığı için yüceltilen yine erkeğe yüklenen hareket kodları ve yapısıdır. Bu durum, görselliği yüksek ve kadının da her hareketi erkek kadar iyi yapabileceği görüşünün savunması olarak güçlü bir veri olsa da dansa erkeğin bulunduğu noktayı ulaşılması gereken nokta gibi göstermesi açısından çelişki barındırmaktadır. Bu da aslında eleştirel yaklaşımda bile erkek gibi olma düşüncesini meşrulaştırmaktadır.

Erkek dansçıların ise sahne üzerinde bir denge ve eşitleme yapmak için kadın dans ve hareketlerini icra etme gibi bir çabası ise yoktur. Hatta hegemonik erkek bakışıyla kadını olarak adlandırılan hareket yapıları veya bedensel ifade erkekler için kaçınılması gereken bir durum olarak görülür. Erkeğin kadını taklit etmesi bile sakınılması gereken, “öteki” olana ait bir durumdur. Geleneksel halk dansları açısından köçek olgusu bu bağlamda iyi bir örnektir. Erkeklerle ayrılmış kamusal alanda çalgı eşliğinde kadın elbiseleri ve kılığında dans eden profesyonel erkek dansçılar

olan köçekler eril bakışa göre erkeklik özelliklerini yitirmiş erkekler olarak görünürler. Hatta kadını hareket kodlarını kullandıkları için Osmanlı İmparatorluğu döneminde Anadolu'ya gelen yabancı gezginlerin yazılarında genellikle “erotizm yüklü cinsel nesnelere” (Kurt, Dansçı Erkeğe Yönelik Önyargılı Bakışın “Sinop Köçekleri” Örneği Üzerinden İncelenmesi, 2007, s. 58) olarak tasvir edilirdi.

Benzer bir durum tango için de geçerlidir. Kadınların olmadığı bir göçmen topluluğundan doğmuş olmasından ötürü iki erkeğin birbiriyle dansı rivayeti üzerinden tango, ‘eşcinsel’ kökenli bir dans olarak nitelendirildiği de olmuştur. Zamanla bu değişmiş ve kadın dansçılar erkek dansçılara eşlik etmeye başlamıştır. Tango dansının temel ilkesi erkeğin yönlendirmesi, kadının bu yönlendirmeyi takip etmesi ve uyum sağlaması üzerine olduğu için tango maskülen bir dans olarak nitelendirilmektedir. Kadın süslemeler ile erkeğin hâkimiyetini zenginleştirmektedir. Bu da feminist yaklaşım açısından kadının ikincil konumda görünmesine neden olmuştur (Aydınoglu, 2011, s. 6-8). Aynı durum vals, polka gibi Avrupa çift danslarının çoğunda görülmektedir. Sonuç olarak; erkek dansçı da kadın dansçı da dans sahnesinde cinsel farklılığa atfedilen anlamları yeniden tanımlamakta ve bunlara uyum göstererek taklit etmektedir. Bu bazen toplumsal yapının beklentileri ile uyumlu bazen de eleştirel bir yaklaşım veya içgüdüsel olarak o sınırların dışında olmaktan dolayı normların dışında olma, öteki olma gibi durumları doğurur. Dolayısıyla ataerkil sistem tarafından belirlenmiş olan toplumsal cinsiyet kalıpları dışına çıkma potansiyeli her zaman vardır.

Sadece icracıların konumlanışı değil dansların konuları da yaşamsal gerçekliğin toplumsal cinsiyet üzerinden şekillendiğini göstermektedir. Kadın-erkek ilişkilerinin konu edildiği danslarda kadının naz ettiği, kıskanıldığı, kadının aşkı için rekabete girdiği ya da kadına erkeğin gücünün gösterilmek istendiği danslar her tür içinde bulunmaktadır. Soy temelinde örgütlenmiş topluluklarda, kadının namusu ve mahremi “aile şerefiyle ilişkilendirilmiştir. Namus, haysiyet ve utancın çok işlendiği bu tür toplumlarda, haysiyet daha çok erkeği temsil ederken, utanç kadına ait bir nitelik olarak görülür. Dolayısıyla erkekler açısından, kadınların kontrolü kendi şeref ve haysiyetlerinin temel belirleyicisidir. Bu yüzden kadın cinselliğiyle bağdaştırılan namus çoğunlukla kadın üzerinden temsil edilir. Örneğin; Herzani olarak isimlendirilen Van yöresine ait oyunda iki erkek arasındaki kavga sahnesinde bir kadın kendini erkeklerin ortasına atar ve başındaki örtüsünü çıkartarak kavgayı sonlandırır. Kadın bedeninin ortaya atılışıyla doğan mahremi tehlikeye girmiş olduğu düşüncesinin namusun koruyucusu olan erkek tarafından kontrol altına alınmak istemesiyle, kadını ve bedenini korumak adına kavga sona erdirilmektedir. Yine Elazığ'a ait Bıçak oyununda erkekler kıskançlıktan ötürü ellerinde bıçak ile kadına yaklaşır ve kadın davul arkasına saklanır. Ve erkekler de yiğitlik ve güç gösterisi temsili hareketler ile dans ederler. Kadın problemin nedeni, erkek ise çözüm üreten, üretmek zorunda olan olarak görülmektedir. Kadın bedeni üzerindeki hâkimiyetin hala erkekler tarafından kontrol edilmesi ve bunun kadının yararına yapılmış gibi olumlayıcı bir tavırla ile yapılıyor olması erkek egemen yaşayışın kanıksandığının bir göstergesidir (Ökten, 2010, s. 51-52).

Tamamen kadına atfedilen dansların bazılarında da kadın tek icra unsuru olsa dahi bu defa da danslara yüklenen anlamlardan dolayı daha eğlendirici tanımlamalar ile ötekileşir. Dolayısıyla eril bakışın yönlendirmesiyle kadın dansçı bedeni öznesi olduğu bir performans için bile performansın nesnesine dönüşür. Geleneksel Türk tiyatrosundaki “zenne” karakteri, günümüzde çiftetelli olarak adlandırılan kadın dansları bu zorunlu durumun bir sonucu olarak ortaya çıkmış tür ve icra biçimidir. Dansların figüratif yapıları ve şekilleri erkeğinki ile aynı olsa dahi aktif ve ön planda olan erkek bedeninin icra şeklidir. Figür özellikleri dışında topluluğa liderlik yapan, yönlendiren, komut

veren, takip edilen; dikkat çekici, hayranlık uyandırıcı ve yapabilirlikleri zor olan hareketlerle bezeli soloları yapan erkek dansçılardır.

Sonuç

Toplumsal cinsiyet ve dans ilişkisi; erkek ve kadın arasındaki kalıplaşmış toplumsal cinsiyet rollerine, bu rollerin işleniş biçimine, erkekliđin ve kadınlığın sunuluş biçimine, performansa dayalı rol dağılım oranına, kostüm tercihindeki belirleyici kriterlere kadar pek çok başlık altında incelenebilir. Bu incelemeler sonun birbirinde net şekilde ayrışan yargılar olduđu kadar çelişen yaklaşımların da olduđu görülmektedir. Bu çelişkilerin temel sebebi normların evrensel olduđu kadar yerel kültürden de etkileniyor olmasıdır. Kadının danstan soyutlandığı toplumlarda kadın dezavantajlı konumda iken, bedene yüklenen olumsuz yaklaşımdan dolayı dansın kadına ait bir meslek olduđu görüşünün hâkim olduđu toplumlarda da yine kadın ve dans ilişkisi dezavantajlı konumdadır. Erkeğin akıl ile ilişkilendirilip bedensel olan bir sistematik olan danstan uzak durması yüceltiliyorken, diđer taraftan erkek dansçı bedeninin erkeksi hareket kodları ile yüklü bir dans icra ediyor olmasına hoş görü ile yaklaşılmaktadır. Erkeksi hareket kodları bedeni yaratıcı deha yapıyorken bu kodlar dışındaki erkek dans icraları hegemonik erkek bakışından dolayı bir aşağılama sebebi olarak reddedilmektedir. Dolayısıyla ataerkil yapının temsilcisi pek çok toplumsal oluşum ve disiplinde olduđu gibi dansda da kadına dair olan cinsel kimlikten, icra gücüne, kadınsı hareket kodlarına kadar her şey erkeğe göre ikincildir. Hem gelenekseldeki icralarda hem de sahne üzerinde erkeklerin aksine kadına ve kadın bedenine ait imgeler özne konumunda deđil toplumsal cinsiyete ait beden imgeleri ile çođu zaman bir nesne şeklinde sunulma eğilimindedir. Özellikle sahneleme çalışmaları ile kadın dansçı bedeninin sahne üzerinde ön plana çıkmaya başlaması profesyonel dans topluluklarında kadın bedenine yüklenen güzellik, zarafet, narinlik gibi nitelikler ile izleyici ilgisini çekme ve erkek dansçıyı görsel açıdan desteklemede kullanılan bir unsur olmuştur. Cinsiyet farklılığını belirtmekle kalmayıp cinsler arasındaki eşitsiz güç ilişkilerini de belirleyen toplumsal cinsiyet, hayatın pek çok alanında olduđu gibi dansda da kadının dezavantajına yönelik pek çok eşitsizliğin doğmasında ana faktördür. Hareket cinsiyetleştirmemesi gereken; insan olma ile ilintili duygusal, zihinsel, fiziksel bir dışavurumdur. Toplumsal cinsiyet sınırları içinde bedenini yaratıcılığına engel olunmamalıdır.

Kaynakça

- Aydınođlu, O. (2011). Toplumsal Cinsiyet Rollerini Açıısından Tango'nun Diyalektiđi. *Porte Müzik ve Dans Arařtırmaları Dergisi*, 1-12.
- Berktaş, F. (2006). *Tarihin Cinsiyeti*. İstanbul: Metis Yayınları.
- Bingöl, O. (2014). Toplumsal Cinsiyet Olgusu ve Türkiye'de Kadınlık. *KMÜ Sosyal ve Ekonomik Arařtırmalar Dergisi 16 (Özel Sayı I)*, 108-114.
- Çabuklu, Y. (2006). Erkek Dansçı ve Modernlik. *Sempatik Dans Aylık Dans Kültürü ve Beden Sanatları ve Dergisi*.
- Çelebi, N. (1990). *Kadınlığımızın Cinsiyet Rolü Tutumları*. Konya: Sebat Ofset.
- Gürhan, N. (2010). Toplumsal Cinsiyet Ve Din. *e-Şarkiyat İlmî Arařtırmalar Dergisi*, 58-80.
- Hepşen, Ö. (2010). Tevrat, İncil Ve Kuran-ı Kerimde Kadın Bedeni. Ankara: Ankara Üniversitesi Sosyal Bilimler Enstitüsü Yayınlanmamış Yüksek Lisans Tezi.
- Keskin, G. S. (2020). Eril Tahakküm ve Hegemonik Erkeklik Örneđi: Fatih'in Fedasi Kara Murat. *Social Mentality and Researcher Thinkers Journal* , 788-803.
- Kurt, B. (2007, Şubat). Dansçı Erkeđe Yönelik Önyargılı Bakışın "Sinop Köçekleri" Örneđi Üzerinden İncelenmesi. İstanbul: İstanbul Kültür Üniversitesi Sosyal Bilimler Enstitüsü Yayınlanmamış Yüksek Lisans Tezi.
- Kurt, B. (2013). Dans Tarihçiliđi ve Dans Çalışmaları: Yaklaşımlar ve Tartışmalar. *Müzik, Dans, Gösterim: Tarihsel ve Kuramsal Tartışmalar* (s. 1-21). içinde İstanbul: Bođaziçi Üniversitesi Matbaası.
- Okdan, H. Y. (2020). Toplumsal Cinsiyet Ve Dans: İzmir İli Ödemiş İlçesi Geleneksel Kadın Oyunları . *EJMD*, 253-262.
- Ökten, N. (2010). Geleneksel Ve Yeni Uygulamalar Üzerinden Halk Oyunlarının Sahnelenmesinde Kadın Ve Bedenin İmgeleri. *Yedi, DEÜ GSF Dergisi*, 49-54.
- Öztürk, A. (2012). Eril Bedenselleşme: Hegemonik Erkek Bedeninin İnşası . *Felsefe Ve Sosyal Bilimler Dergisi*, 39-53.
- Vatandaş, C. (2007). Toplumsal Cinsiyet ve Cinsiyet Rollerinin Algılanışı. *Journal of Economy Culture and Society*, 29-56.

Piyanoda El Pozisyonu için Geliştirilen Patentlerin İncelenmesi

Pınar ÇELİK DEMİRAY¹

Giriş

Teknik, her alanda olduğu gibi piyano eğitiminde de önemli bir yere sahiptir. Rahat ve doğru bir el pozisyonu ile piyano çalmak hem fizyolojik hem de müzikalite bakımından önemlidir. Ancak Müziğin kendisi birçok farklı duyguyu barındırmakla birlikte gerilim ve çözüm içerir. Bu sebeple, tam olarak rahat bir teknikten söz edilemez çünkü yaşayarak çalma süreci hem tekniksel hem de duygusal olarak insanları etkiler ve içine alır. Baştuğ Şen (1999), “bir piyanistin veya enstrümanistin oluşumu, temelden başlayarak zirveye varılmak üzere basamak basamak çıkılan bir yaşam ve müzik serüvenidir” olarak ifade etmiştir. Piyano eğitiminde temelin sağlam olması ve temelden itibaren basamaksal ilerleyişin önemini vurgulamıştır. Piyano performansını etkileyen doğru duruş, nefes, dikkat gibi unsurların yanı sıra insanın bireysel korkuları, kaygıları veya stres durumlarının da etken olduğu bilinmektedir. Bu süreçte Baştuğ Şen, (1999), korkunun yenilmesini teknik temele olan hakimiyetle gerçekleştirebileceğini belirtmiştir. Teknik temelde olan eksikliklerin ileride kas gruplarına verebileceği herhangi bir zarar riskinin ortadan kalkabilmesi için eklemlerin serbest olarak kullanılması gerekir. Bu sayede hareketlerin serbestliği sağlanabilir. Bu sorunları ortadan kaldırmak amacıyla piyano eğitiminde daha çok bileği destekleyecek ve el pozisyonunu geliştirecek patent çalışmalarına rastlanmıştır. Bu çalışmalar uluslararası tasarımları içermekle birlikte tarihleri oldukça eski olup günümüze kadar gelebilmektedir.

Ağayeva (2020), piyano eğitiminin en başında el pozisyonunun doğru bir şekilde ayarlanabilmesi ve bunun sürekliliğinin sağlanabilmesi gerektiğini belirtmiştir. Gasimova (2010) ise, parmakların dokunuşu kadar yüksekliğinin de önemli olduğunu ve omuzdan parmak uçlarına kadar elin serbest olması gerektiğini belirtmiştir. MacRitchie ve Zicari (2012), piyanistler için tuşeye dokunma sadece fiziksel notalar üretmek için değil müzikal bir ifade yaratmak için maddesel bir araç olduğunu ifade etmişlerdir. Ayrıca ağırlık ve parmaktaki temas noktalarının önemli olmasına rağmen parmaklarda kas gerginliklerinin kontrol edilebilmesiyle farklı tınların yaratılmasına olanak sağladığı belirtilmiştir. Bu durum kasların serbest bir şekilde tuşe üzerinde hakimiyet oluşturma becerisini geliştirme gerekliliğini ortaya çıkarmaktadır.

Fenmen (1947: 47), el pozisyonunun; “sanki avuç içinde yuvarlak bir cisim (top veya portakal) tutuyormuş gibi yarım küre vaziyetini alması gerektiğini” belirterek el pozisyonunu somut bir şekilde tasvir etmiştir. Piyano eğitiminde el pozisyonunun önemini, en baştan sağlam bir teknikle oluşturulması gerektiğini ve kasların serbest kullanımının önemini gösteren sonuçlar yapılan çalışmalardan anlaşılmaktadır. Bu araştırmanın amacı, piyanoda el pozisyonlarını içeren başvurusu yapılmış olan patentlerin teknik özelliklerini inceleyerek önerilen tasarımları sistematik bir şekilde sunmaktır. Bu kapsamda piyano eğitiminde en temel süreç olan el ve bilek pozisyonlarının doğru ve zahmetsizce kullanımını sağlamak amacıyla farklı tasarımlar içeren patent çalışmalarının incelenmesi, yeni materyal veya teknolojik araçları görmek ve somut örnekler ile süreci daha iyi

¹ Öğr. Gör. Dr., Bolu Abant İzzet Baysal Üniversitesi Eğitim Fakültesi, Bolu/TÜRKİYE Orcid: 0000-0002-7376-3661

takip edebilmek adına yararlı olacağı düşünülmüştür. Ayrıca bu alanda çalışmak isteyen piyanistlere, piyano eğitimcilerine ve öğrencilere katkı sağlaması bakımından önemli olduğuna inanılmıştır. Piyano eğitiminde el pozisyonuna verilen önemi ve ilgiyi gösteren patent çalışmalarının uluslararası boyutta ağırlık verildiği görülmüş ve oluşturulan tasarım fikirlerinin alana ışık tutması bakımında gerekli olduğu düşünülmektedir.

Yöntem

Bu araştırmada, nitel araştırma yöntemlerinden doküman incelemesi yöntemi kullanılmıştır. Yıldırım ve Şimşek'e (2016: 189) göre, "Doküman incelemesi, araştırılması hedeflenen olgu veya olgular hakkında bilgi içeren yazılı materyallerin analizini kapsar". Doküman incelemesi yapılırken araştırma yönteminin aşamaları göz önünde bulundurulmuştur. Bunlar; dokümanlara ulaşma, orijinalliğini kontrol etme, dokümanları anlama, veriyi analiz etme ve veriyi kullanma olarak beş aşamada toplanmıştır (Foster, 1995; aktaran Yıldırım ve Şimşek, 2016: 194). Araştırmanın konusu olan piyanoda el pozisyonu ile ilgili birçok araştırma bulunmaktadır fakat çalışma bu konuyla ilgili geliştirilen patentler olarak sınırlandırıldığından dolayı bilimsel araştırmalar kapsam dışı tutulmuştur. Bu aşamada ise "Google patent" veri tabanında bulunan patentler taranarak, ulaşılan patentlerin içeriklerinden konuyla doğrudan ilişkili piyanoda el pozisyonuna yönelik geliştirilen 16 patent incelenmiştir. Elde edilen veriler betimsel olarak analiz edilmiştir.

Ulaşılan patentlerin ortak özelliği piyanoda el ve bileklerin doğru bir şekilde durması için gerekli materyallerin piyano üzerinde konumlandırılmaya çalışılmış olmasıdır. Piyanoya takılma detayları, eli ve bileği desteklemek için kullanılan malzeme ve teknikler, icracının fiziksel özelliklerine göre cihazı ayarlama olanakları gibi birçok yöntem de farklı olarak birbirinden ayrılmıştır. Patentlerin geneli ABD ve Çin menşeli olsa da her birinin amaç ve istem bölümleri incelenmiş ve teknik çizimleri üzerinden detaylara yer verilmiştir. Fakat hiçbir patentte bir prototip detayına veya uygulama sonuçlarına ulaşılmamıştır. Tüm buluşlar çizim üzerinde yer almış, etkililiği açısından ulaşılan herhangi bir veriye rastlanmamıştır.

Bulgular

Bu bölümde piyanoda el pozisyonunu doğru kullanmaya yardımcı olması amacıyla tasarlanan patentlerin çizimleri ve teknik detayları yer almaktadır. Her bir patentin ismi ve patent numarası ile başlıklar ele alınmış, tasarıma ait bilgiler özetlenerek sunulmuştur.

Piyano Çalışması için El Tipi Düzeltme Cihazı (Patent no: CN210181853U)

Buluşçuları Zheng Hualing ve Yuan Erjun olan "Piyano Çalışması için El Tipi Düzeltme Cihazı" tasarımının patent başvurusu Çin Qujing Normal Üniversitesi tarafından yapılmıştır. Tasarımın ana gövdesi piyanodan tamamen bağımsız bir şekilde kurgulanmıştır. Sabitlemek için piyano tuşesinin altından ana gövdeden uzanan tek bir kol kullanılmıştır ve piyanoya zarar vermemektedir. İki yanda uzun bir profil ile ayakta kalan ana gövdenin altında iki tekerlek bulunmaktadır. Böylece aparat piyanoya göre uygun yere konumlandırılmaktadır. Sabitleme işleminden sonra üst tarafta ray sistemi ve ellerin yerleştirileceği iki destek mekanizması bulunmaktadır. Destek mekanizmaları sağa ve sola hareket edebilmektedir. Hem elin hem de bileğin desteklendiği tasarımda amaç piyanistin doğru el pozisyonunu sağmasına yardımcı olmaktır.

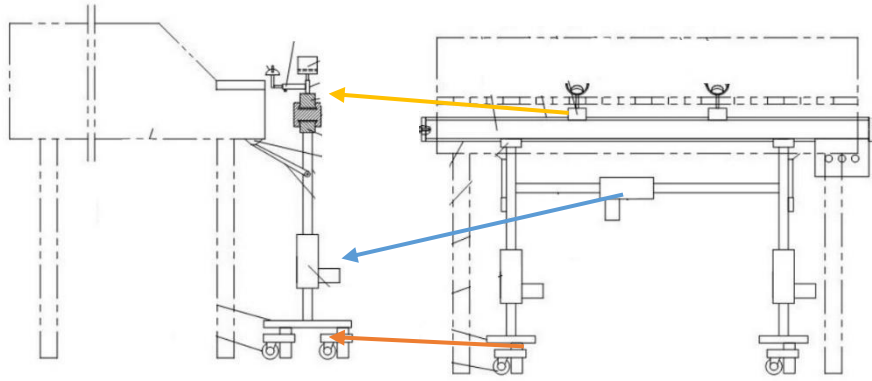

Resim 1. Piyano Çalışması için El Tipi Düzeltme Cihazı'nın çizimleri (Hualing ve Erjun, 2019).

Klavye Alıştırma Aparatı (Patent no: CN101861610B)

Jeremy Russell'a ait olan “Klavye Alıştırma Aparatı” piyano çalma sırasında kişinin kolunu doğru bir şekilde konumlandırmasına yardımcı olması amacıyla tasarlanmıştır. Piyano tuşesine paralel olarak bir ray sistemi ve üzerinde kolları bilekten destekleyen iki tane U şeklinde düzenek yerleştirilmiştir. Kolları destekleyen aparatlar ray üzerinde sağa ve sola hareket edebilmektedir.

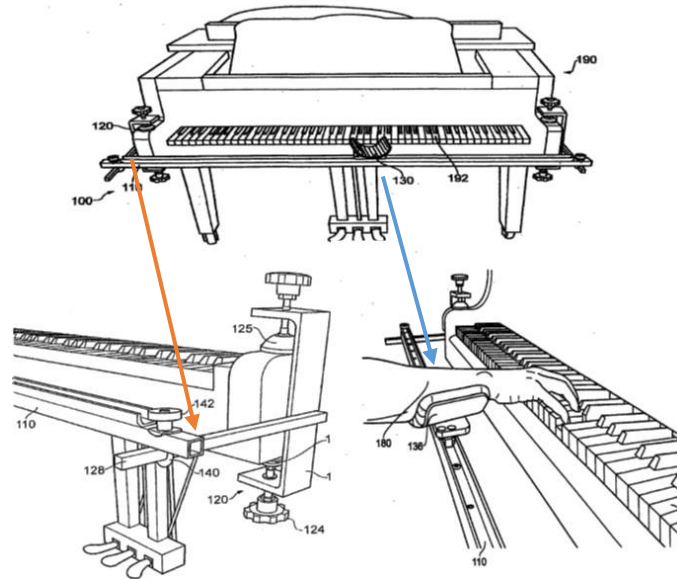

Resim 2. Klavye Alıştırma Aparatı'nın çizimleri (Russell, 2008).

Aparat piyanoya iki yandan, alt ve üstten sıkıştırılarak sabitlenmektedir. Aynı zamanda ray sisteminin tuşeye olan mesafesi de ayarlanabilmektedir. Kolları destekleyen U şeklindeki aparatlar çıkarılabilmekte ve yerine farklı eklentiler takılabilmektedir. Bu eklentiler ise 45 derecelik bir açıyla avuç içinin yerleştirilmesini sağlayan yuvarlak eklentiler olarak tasarlanmıştır. Bu yuvarlak eklentiler elin hareketine göre ileri ve geri gidebilmektedir. Aynı zamanda üzerinde eli kaydırmaması için deri ile kaplanmıştır.

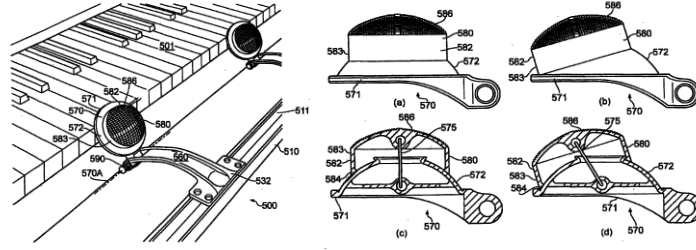

Resim 3. Klavye Alıştırma Aparatı'nın farklı eklentileri (Russell, 2008).

Müzik Aletleri Çalma Eğitimi için Cihaz (Patent no: SU1675924A1)

Rus asıllı Svetlana Anatolyevna Odintsova ait olan patent bir tür eldivene benzemektedir. Ele takılan aparat parmakları daha düzenli tutmaya yardımcı olacak şekilde tasarlanmıştır. Aynı zamanda avuç içine gelen top ise avuç içini destekleyerek elin kubbe yapısını korumaya yardımcı olmaktadır. Patent sadece çizim üzerinde kaldığı için etkililik açısından değerlendirmek mümkün değildir.

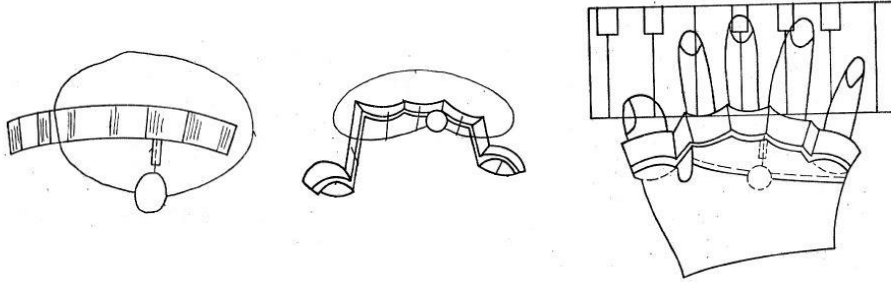

Resim 4. Müzik Aletleri Çalma Eğitimi için Cihaz'ın çizimleri (Odintsova, 1991).

Piyano Çalışmasına Yardımcı Olan Bir Tür El Tipi Doğrultucu (Patent no: CN209103586)

Aparat mucitleri Wang Bo ve Wu Yu 2018 yılında tasarımları olan “Piyano Çalışmasına Yardımcı Olan Bir Tür El Tipi Doğrultucu”nun patentini alabilmek için gerekli müracaatları başlatmışlardır. Aparat piyanoya alttan iki tane dikey ayak ile sabitlenmektedir. Dikey ayakların arasında paralel olarak yine üç tane ayarlanabilir çubuk eklenmiştir. Sabitlenen aparatta ray sistemi ve bunlar üzerinde bilekleri destekleyen iki tane eklenti bulunmaktadır. Aparatın birçok yerinde elle ayarlanabilir küçük vidalama sistemi vardır. Vidalar, aparatı piyanoya sabitlemede ve rayın kişiye göre aşağı yukarı ayarlanabilir olmasında kullanılmaktadır.

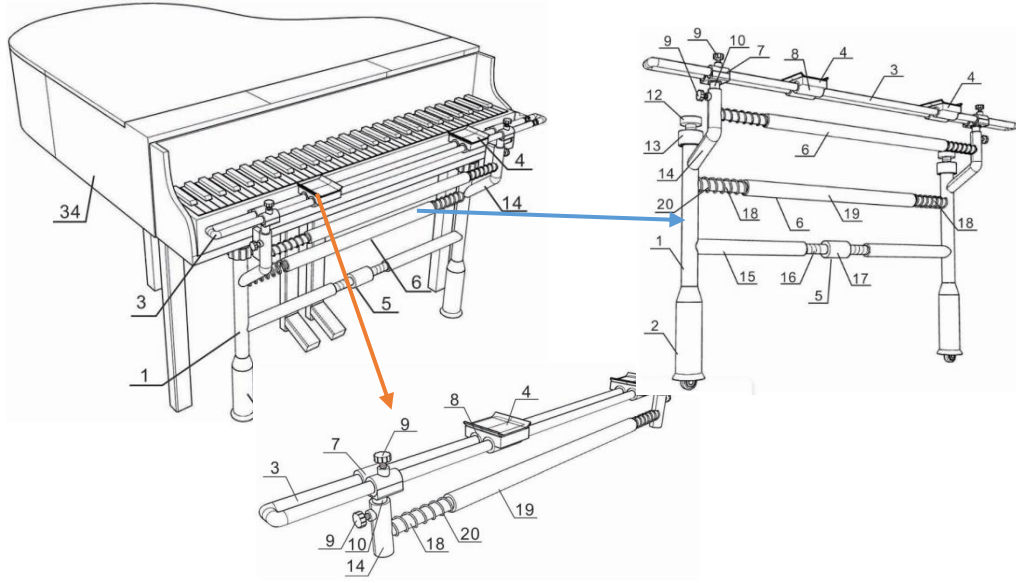

Resim 5. Piyanoda Çalışmasına Yardımcı Olan Bir Tür El Tipi Doğrultucu'nun çizimleri (Bo ve Yu, 2018).

Piyanoda Öğretimi için Yardımcı Cihaz (Patent no: CN208622272)

Çin menşeyli olan patentin mucitleri Zhao Lei, Hai Yu ve Song Committee, 2018 yılında Xı'an Müzik Konservatuarı aracılığı ile tasarımları için patente başvurmuşlardır. Piyanoda öğretimindeki el pozisyonu doğru yerleştirmek amacıyla tasarlanan cihaz, iki sabit demir çubuk üzerine kol, bilek ve avucun yerleştirildiği bir düzenek halinde şekillendirilmiştir. Çubuklar aşağı yukarı ve ileri geri şeklinde kişiye göre ayarlanabilir özellikte tasarlanmıştır, avuç kısmının yerleştirildiği yerde bir top ve onun üzerinde ise elin kalkmasını önleyen yuvarlak bir materyal vardır. Aynı şekilde kolun kalkmasını da önleyen üstten üçer tane kemer şeklinde materyal bulunmaktadır. Patent çizimleri incelendiğinde piyanoda takılma detayları bulunmamaktadır. Tasarımın özellikleri doğru el pozisyonu oluşturmada kullanılacağı düşünülmektedir.

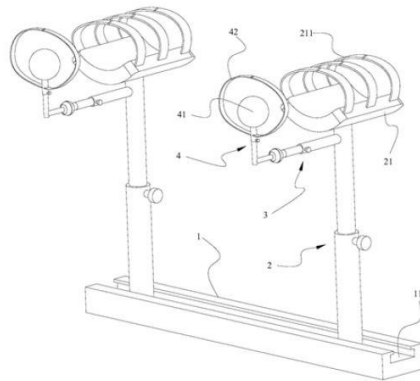

Resim 6. Piyanoda Öğretimi için Yardımcı Cihaz'ın çizimleri (Lei, Yu ve Committee, 2018).

Piyano Öğreten Parmak Eğitim Cihazı (Patent no: CN111312017A)

Xuchang Üniversitesi (Çin) tarafından yapılan patent başvurusunda “Piyano Öğreten Parmak Eğitim Cihazı”nın mucidi Xu Saifei’dir. 2020 yılına ait olan başvurunun detayları incelendiğinde, aparatın piyanoda nasıl durduğuna dair bir çizim olmamakla birlikte piyanonun iki yanından sıkıştırılmalı olarak sabitleme mekanizmalı olduğu anlaşılmaktadır. Aparatın yine tuşeye tam paralel bir ray sistemi vardır. Ray sistemi üzerinde bilekleri destekleyen iki adet yaylı bir düzenek vardır. Bileklerin yerleştirildiği yer hafif kavisli olup bileğin hareketiyle sağa sola gitme özelliği eklenmiştir.

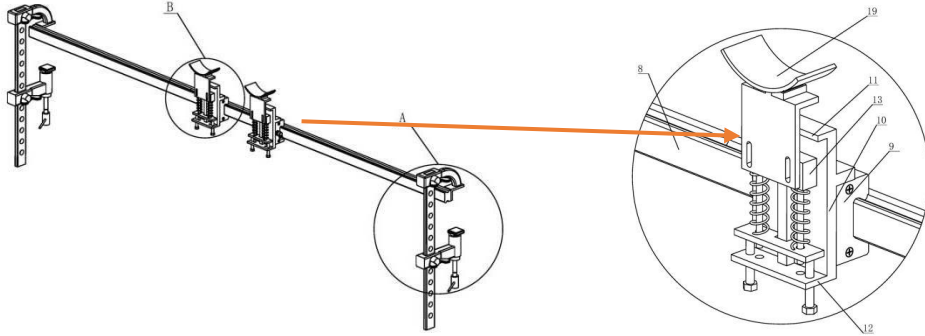

Resim 7. Piyano Öğreten Parmak Eğitim Cihazı'nın çizimleri (Saifei, 2020).

Piyanolar için El Kılavuzu (Patent no: US173205)

Amerika Birleşik Devleti Patent Ofisi'ne kayıtlı olan Wilhelm Bohrer'e ait patentin kullanım detaylarına bakıldığında, piyanoya yeni başlayanlar için pratik aşamasında elleri doğru bir seviyede tutma konusunda çocukların zorlandıklarını vurgulayarak, onların ellerini alttan destekleyecek bir tasarım oluşturmuştur. Tasarımın çizimlerine göre gövdesi piyanonun altından sabitlenerek tutturulmaktadır. Bu gövdenin üzerinde tuşeye paralel iki çubuk bulunmaktadır. Altta çubuk sabit üstteki çubuk ise ellerin hareketini yumuşatmak için yay üzerinde tasarlanmıştır. Üst çubukta iki adet bileklerin yerleştirildiği düzenek bulunmaktadır. Bu düzenekler elleri desteklemesi için kavisli bir şekilde yapılmış fakat sağa ve sola hareket etmemektedir.

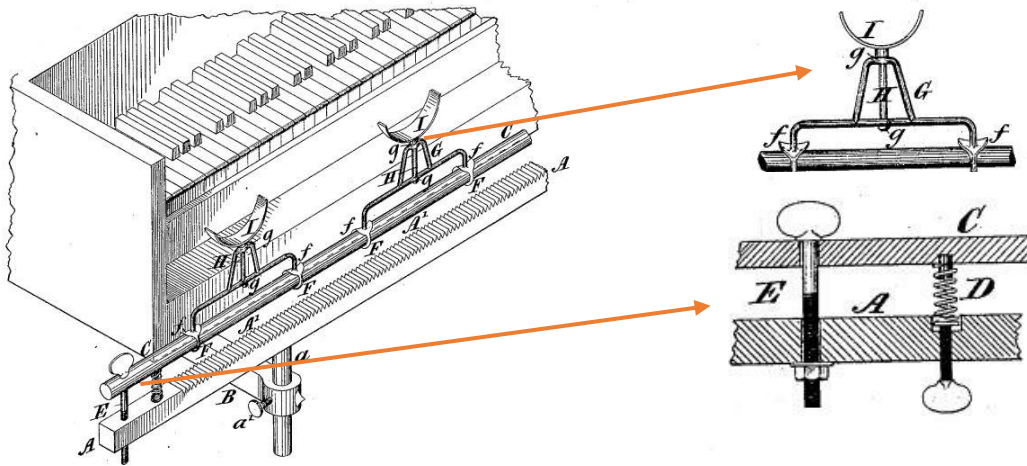

Resim 8. “Piyanolar için El Kılavuzu” patentine ait çizimler (Bohrer, 1876).

Piyano Teknik Regülatörü (Patent no: US591800)

Patent yılı çok eskilere dayanan piyano teknik regülatörünün mucitleri J. O. Finnblade ve O. T. Westlin'dir. Tasarımın çalışma mantığı yine piyano tuşesindeki elleri bileklerden destekleyerek elleri doğru düzeyde tutmaya yardımcı olması üzere kurgulanmıştır. Ana gövde tuşe altından sabitlenmektedir ve iki yandan sabitlenen çubuk üzerinde 2 adet bilekleri yerleştirilecek düzener mevcuttur. Ayar vidaları ile gerekli ayarlamalar kişiye göre yapılabilmektedir.

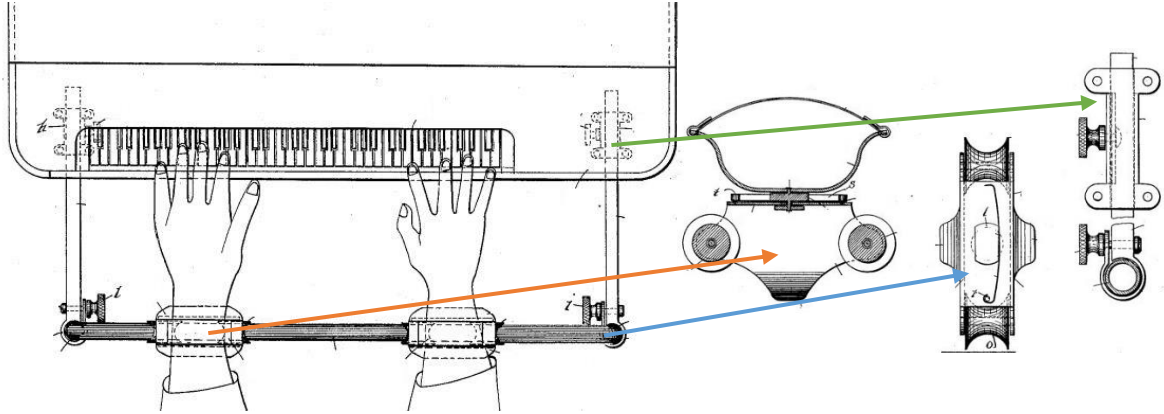

Resim 9. “Piyano Teknik Regülatörü” patentine ait çizimler (Finnblade ve Westlin, 1897).

Bir Klavye Kullanıcısının Kolları ve Elleri için Destek (Patent no: US5753840A)

Patent sahibi Maria Eulalia Saboia De Albuquerque'nin tasarımında sadece müzik aletlerine yönelik olmadığı aynı zamanda çizim ve örgü aletlerine istinaden de kullanılabilir olduğunu belirtilmiştir. Müziğe yönelik olan tasarım incelendiğinde, piyano tuşesine paralel kenarları kapalı bir tabla üzerinde kolu destekleyen 4 tekerlekli bir araba bulunmaktadır. Bu araba tabla üzerinde ileri geri, sağa sola ve çapraz hareket edebilmektedir. Araba üzerindeki mekanizma kolu dirsekten bileğe kadar desteklemekte ve üstten oval bir kemer ile kolun yukarı kalkmasını önlemektedir. En ucunda ise avuç içini destekleyen bir top mevcuttur. Bu da elin kubbe yapısını sağlamak amacıyla yapılmıştır.

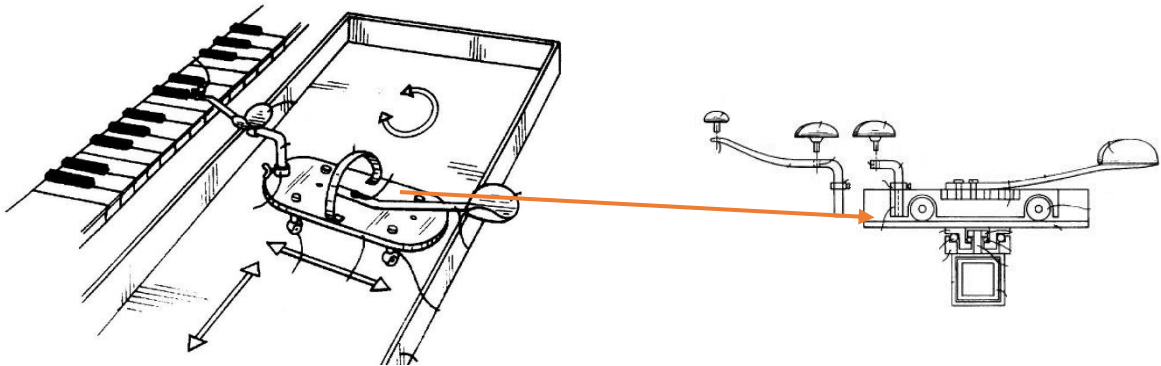

Resim 10. “Bir Klavye Kullanıcısının Kolları ve Elleri için Destek” patentinin çizimleri (Saboia De Albuquerque, 1997).

Piyanolar için Bilek Desteği (Patent no: US1359928A)

Stafford Lewis Frederick'e ait olan patentin detaylarında, ana gövdenin piyano tuşesinin altından sabitlendiği görülmektedir. Sabitlendiği noktada 2 adet ayar vidası vardır. Bu vidalar, ana gövdenin aşağı ve yukarı hareketini sağlayarak bileklerin farklı kişilere göre ayarlanabilir olduğunu göstermektedir. Bileklerin yerleştirildiği ray üzerindeki arabalar U şeklinde tasarlanmıştır. Bunun sebebi ise bilek hareketinde araba ile olan senkronunu ve onunla birlikte ray üzerindeki hareketini sağlamaktır.

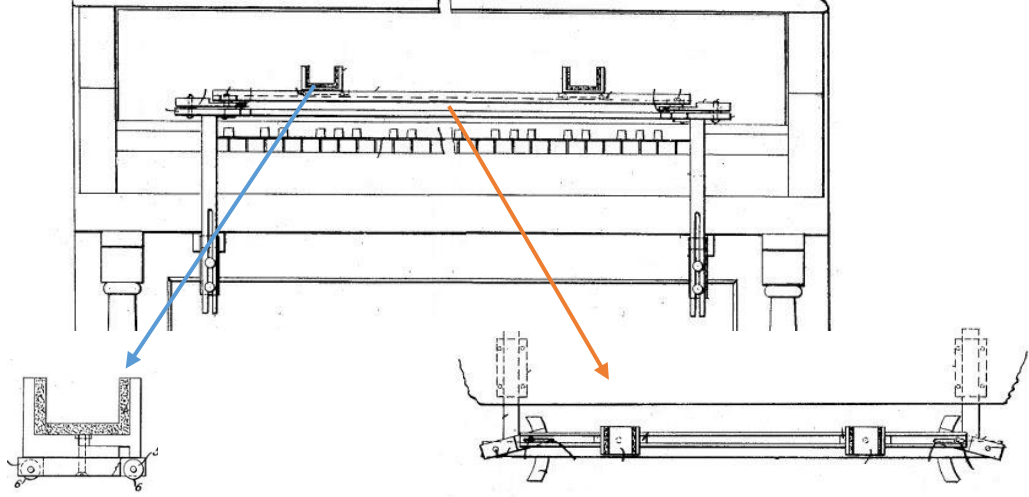

Resim 11. “Piyanolar için Bilek Desteği” patentinin çizimleri (Frederick, 1920).

Piyanistler ve Benzerleri için Egzersiz Aleti (Patent no: US5082258)

Patentin mucidi Mihail Niks, piyano için tasarladığı egzersiz aletinde öncelikli olarak piyanistler için bir dinlenme yeri oluşturmayı ve sakatlanmaları önlemeyi amaçlamıştır. Sonraki detaylar incelendiğinden doğru bir el yapısı oluşturarak teknik anlamda piyanistlere kılavuz olan bir cihaz geliştirmiştir. Egzersiz aleti, piyanonun altından ve iki yanda olmak üzere demir çubuklar üzerine yerleştirilmiştir. Sabitlenen cihazda tuşeye paralel bir ray sistemi ve bilekleri alttan destekleyen düzenekler mevcuttur. Bu düzeneklerden parmakların arkasına kadar uzanan kısa çubuklar ve onlara bağlı küçük toplar mevcuttur. Bu toplar parmakları düzenleyerek elin doğru duruşunu sağlamaktadır.

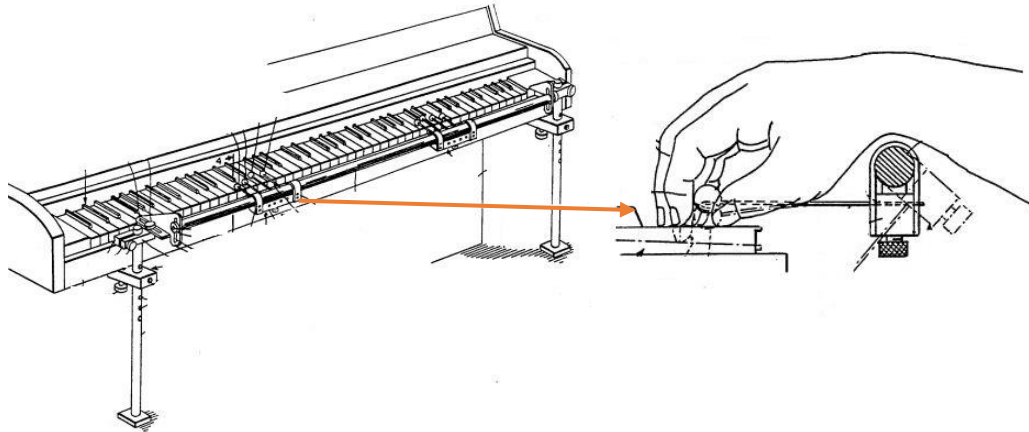

Resim 12. “Piyanistler ve Benzerleri için Egzersiz Aleti” patentinin çizimleri (Niks, 1991).

Kol ve Bileklik (Patent no: US492889)

Amerika Birleşik Devletleri Patent Ofisi’ne ait tasarımın sahibi Rebecca Kirk, piyano ve org icralarında icracının parmaklarını rahatlıkla hareket ettirebildiği ve bileklerin yine doğru düzeyde durması için alttan desteklendiği bir buluş icat etmiştir. Patentin çizimlerine bakıldığında tasarım piyanodan bağımsız olarak masa şeklinde ayakta dururken piyanonun altına konumlandırılmıştır. Gövde üzerinde ray ve bileklerin yerleştirildiği sağ-sol hareketli tekerlekli mini arabalar mevcuttur. Arabalar üzerinde 2 tane çıkıntı bulunmaktadır. Bunlar bileğin konumunu sabitlemek amacıyla konulduğu düşünülmektedir.

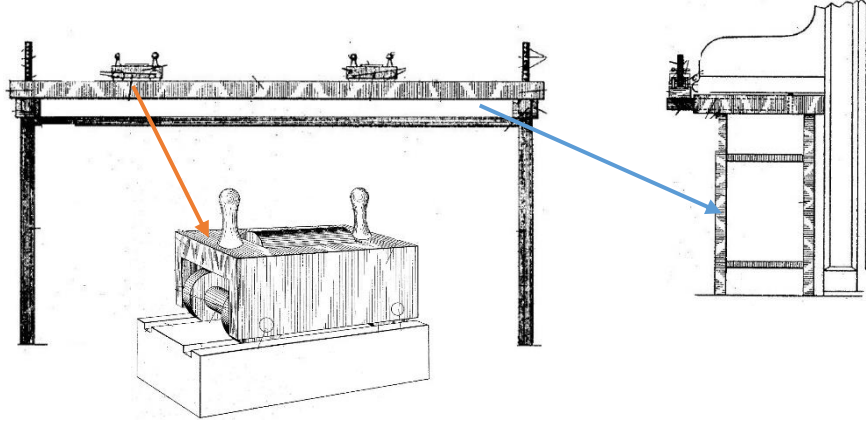

Resim 13. “Kol ve Bileklik” patentinin çizimleri (Kirk, 1893).

Piyano El Tipi Düzeltme Cihazı (Patent no: CN212484663U)

Çin’de bulunan Lanzhou Modern Meslek Yüksekokulu tarafından yapılan patent başvurusunun mucidi Zhang Ouyue’dir. Buluşun amacı diğer buluşlarla aynı olsa da tasarım açısından biraz daha farklı yönleri mevcuttur. Öncelikle el pozisyonunu doğru oluşturmak adına el ve bilek için destek mekanizmaları oluşturulmuştur. Ayrıca bu mekanizmaların yine ray üzerinde sağa sola giderek hareket olanağı sağlanmıştır. Ray ise sağ ve solda olmak üzere iki tane yerden tuşeye kadar olan çubuklara sabitlenmiştir. Farklı olan yanı ise bu çubukların ana gövdeyi oluşturan yaklaşık bir metre karelik bir levhaya monte edilmiş olması ve bu levhanın taburenin altında kalarak bu ana gövdenin hareket etmemesi şeklinde tasarlanmasıdır.

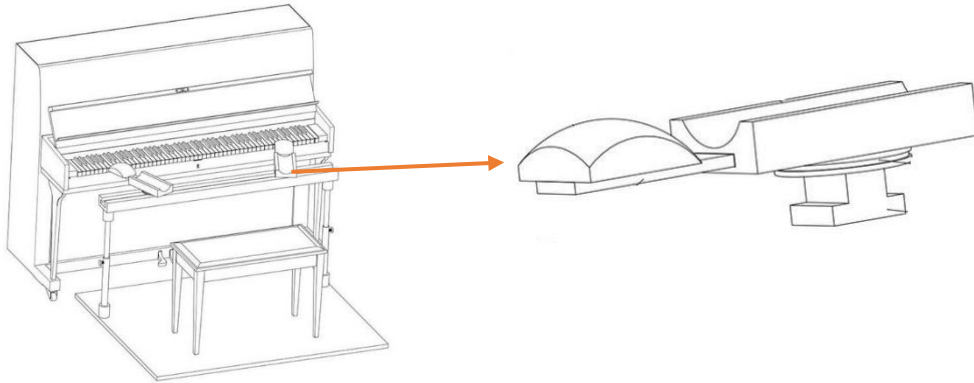

Resim 14. Piyano El Tipi Düzeltme Cihazı'nın çizimleri (Ouyue, 2020).

Piyano Tekniğini Kolaylaştırmak için Önkolları Stabilize Eden Cihaz (Patent no: EP0222952A1)

Piyano icrasında bilekleri desteklemek amacıyla tasarlanan buluşun mucitleri Michel Jean ve Jaques Sogny'dir. Bilekleri kararlı bir şekilde doğru düzeyde tutmak adına piyano tuşesine paralel bir destek demiri piyanoya sağ ve soldan sıkıştırılarak takılmıştır. Destek demirinde bilekleri ileri geri ve sağa sola rahat hareket ettirebilmek için demirin üzerinden iki tane silindir şeklinde rulman bulunmaktadır. Destek demirlerine çizim üzerinde bir piston yerleştirildiği görülmektedir. Bu da bilek baskısıyla demir az da olsa aşağı inebildiğini, böylelikle doğal bir icra rahatlığı oluşturmasına olanak sağladığını göstermektedir.

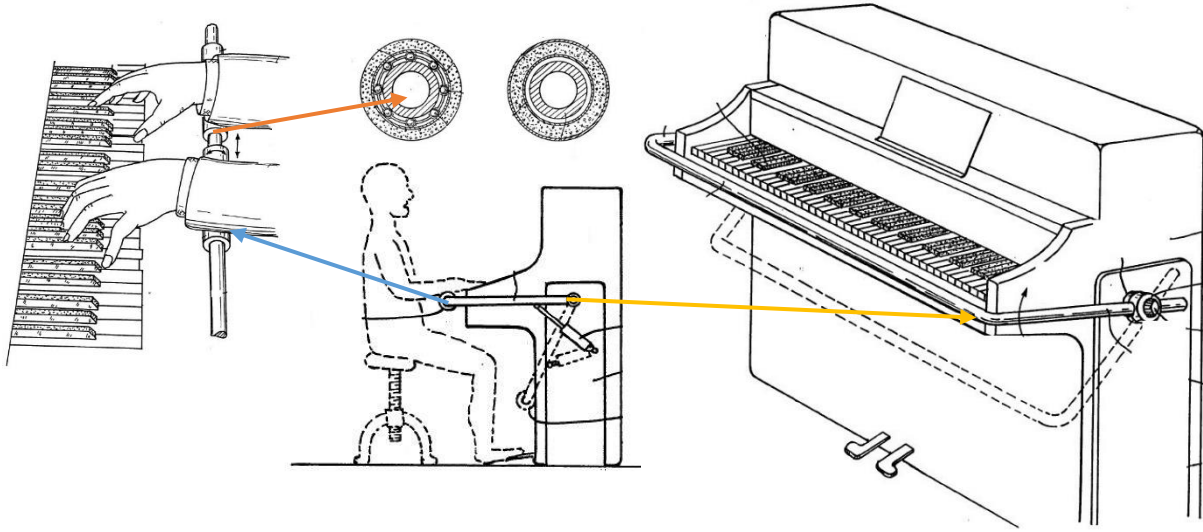

Resim 15. Piyano Tekniğini Kolaylaştırmak için Önkolları Stabilize Eden Cihaz'ın çizimleri (Jean ve Sogny, 1987).

Piyano için El Desteği (Patent no: US84844A)

Charles Sangalli'ye ait olan “Piyano için El Desteği” tasarımının amacı enstrümana zarar vermeden takılarak piyaniste el desteği sağlamaktır. Piyanoya takılma detaylarına bakıldığında iki türlü takıldığı görülmektedir. Birincisi, ana gövdenin tuşe üzerinde duracak şekilde sağ ve soldan sabitlenerek yukarıdan aşağı doğru inen düzenek hali, ikincisi ise tuşenin altına takılarak eli alttan destekleme şeklindedir. İki tasarımda da amaç el ve bileği destekleyip doğru el pozisyonu yaratmak ve piyanisti daha az yormak üzere hazırlanmıştır.

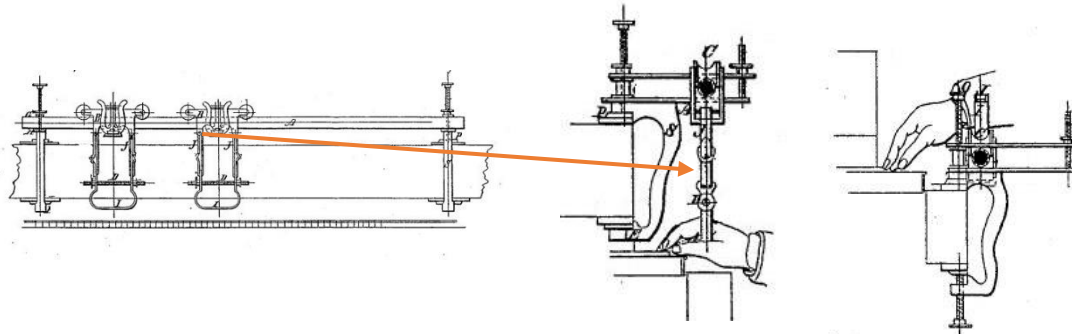

Resim 16. “Piyanoda için El Desteği” patentine ait çizimler (Sangalli, 1868).

Piyanoda Ustaları için El Pozisyonlarında İyileştirme (Patent no: US151198)

ABD Patent Ofisine kayıtlı tasarım W. O. Brewster’a aittir. Piyanistin elleri ve bilekleri için doğru pozisyonu alması konusunda yardımcı olmak adına tasarlanan buluşta, diğerleri gibi bir ray sistemi yerine tuşeye paralel iki çubuk bulunmaktadır. Bu çubuklardan birine bilek diğerine ise el yerleştirilmektedir. Yanlardaki ayarlama noktalarından bilek ve el durması gereken pozisyona göre hareket edebilmektedir. Tüm parçalar ana gövdeyi oluşturmakta ve piyano tuşesinin altından iki sıkıştırma vidasıyla sabitlenmektedir.

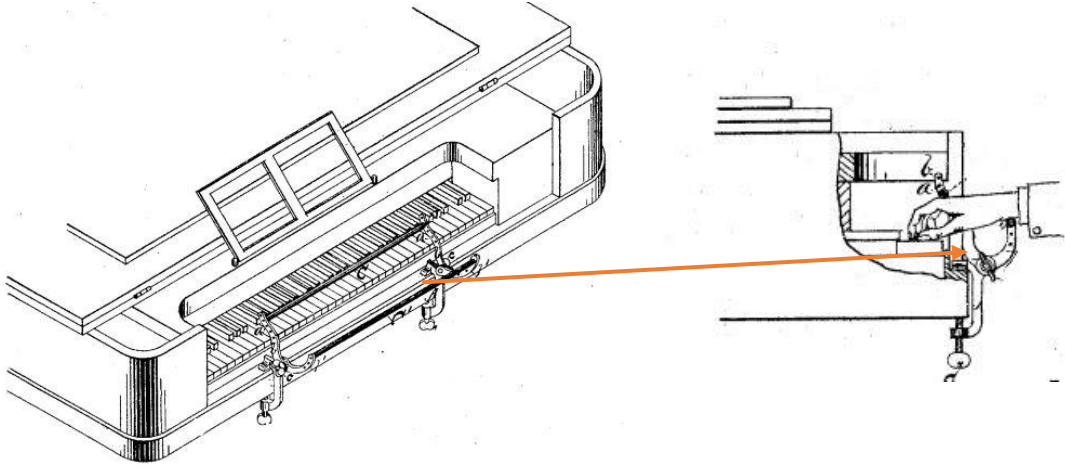

Resim 17. “Piyanoda Ustaları için El Pozisyonlarında İyileştirme” patentine ait çizimler (Brewster, 1874).

Sonuç

Araştırmada, piyanoda el pozisyonunu desteklemek için geliştirilen 16 patentin incelemesi yapılmıştır. İnceleme orijinal patent dokümanlarından yapılmış olup teknik detaylar, çizimler üzerinden betimsel bir şekilde ele alınmıştır. Geçmişten günümüze kadar müzik öğretimi konusunda birçok patente ulaşılsa da doğrudan konuyu ilgilendiren patentlerin sayısı nispeten az olduğu tespit edilmiştir. Ayrıca piyanoda temel kazanım olarak nitelendirilen doğru el pozisyonu konusunda somut bir materyal olmama durumu halen daha günümüzde bir problem olarak devam etmektedir.

Patentlerin her birinin konuyla ilgili faydalı bir model olduğu kabul edilse de çizim üzerinde kalmış olması, uygulamaya dönmemesi ve eğitim sürecine dahil edilmemesi yaşanan probleme bir çözüm oluşturamamıştır. Patentlerin çizim süreçlerinden sonra prototipinin yapılmaması veya tasarımların gerçekleştirilmemesi kullanım sürecinin etkililiğini belirlemede yanıtsız kalmıştır. Uygulaması gerçekleştirilen ve deneme sonuçlarını realist bir şekilde ele alan patentlere ihtiyaç olduğu düşünülmektedir. Ulusal düzeyde piyano eğitimi

Kaynakça

- Ağayeva, M. (2017). Piyano eğitiminde doğru oturuş ve el pozisyonlarının icracı üzerindeki etkileri. *TURAN-SAM*, 9(33), 168-171.
- Baştuğ Şen, S. (1999). Piyano Tekniğinin Biyomekanik Temeli. *Pan Yayıncılık*.
- Bo, W. ve Yu, W. (2018). *Piyano çalışmasına yardımcı olan bir tür el tipi doğrultucu*. Erişim tarihi: 19.04.2022, <https://patentimages.storage.googleapis.com/cf/d9/93/836a9ac2f576b1/CN209103586U.pdf>
- Bohrer, W. (1876). *Piyanolar için el kılavuzu*. Erişim tarihi: 10.04.2022, <https://patentimages.storage.googleapis.com/56/70/61/1213ba8058500b/US173205.pdf>
- Brewster, W. O. (1874). *Piyano ustaları için el pozisyonlarında iyileştirme*. Erişim tarihi: 27.04.2022, <https://patentimages.storage.googleapis.com/46/06/01/a900f859091b9e/US151198.pdf>
- Fenmen, M. (1947). *Piyanistin Kitabı*. Akba Kitabevi.
- Finnblade, J. O. ve Westlin, O. T. (1897). *Piyano teknik regülatörü*. Erişim tarihi: 10.04.2022, <https://patentimages.storage.googleapis.com/51/48/42/79dad38da20c00/US591800.pdf>
- Frederick, S. L. (1920). *Piyanolar için bilek desteği*. Erişim tarihi: 10.04.2022, <https://patentimages.storage.googleapis.com/e5/89/29/61142468c15e19/US1359928.pdf>
- Gasimova, T. (2010). Piyano öğrenme ve öğretme teknikleri. *Güzel Sanatlar Enstitüsü Dergisi*, (25), 99-106.
- Hualing, Z. ve Erjun, Y. (2019). *Piyano çalışması için el tipi düzeltme cihazı*. Erişim tarihi: 27.04.2022, <https://patentimages.storage.googleapis.com/71/15/00/1241fa60bac85a/CN210181853U.pdf>
- Jean, M. ve Sogny, J. (1987). *Piyano tekniğini kolaylaştırmak için önkolları stabilize eden cihaz*. Erişim tarihi: 10.04.2022, <https://patentimages.storage.googleapis.com/89/da/75/774bbce50b67f8/EP0222952A1.pdf>
- Kirk, R. (1893). *Kol ve bileklik*. Erişim tarihi: 10.04.2022, <https://patentimages.storage.googleapis.com/3a/fc/aa/2a3d0760468582/US492889.pdf>
- Lei Z., Yu H. ve Committee S. (2018). *Piyano öğretimi için yardımcı cihaz*. Erişim tarihi: 19.04.2022, <https://patentimages.storage.googleapis.com/ab/83/43/081d88d8a29923/CN208622272U.pdf>
- MacRitchie, J., & Zicari, M. (2012). The intentions of piano touch. In *12th International Conference on Music Perception and Cognition and the 8th Triennial Conference of the European Society for the Cognitive Sciences of Music, Thessaloniki, Greece*.
- Niks, M. (1991). *Piyanistler ve benzerleri için egzersiz aleti*. Erişim tarihi: 10.04.2022, <https://patentimages.storage.googleapis.com/7d/74/08/7e14a9330354a5/US5082258.pdf>

- Odintsova, S. A. (1991). *Müzik aletleri çalma eğitimi için cihaz*. Erişim tarihi: 10.04.2022, <https://patentimages.storage.googleapis.com/76/e4/d2/8884894f5560ee/SU1675924A1.pdf>
- Ouyue, Z. (2020). *Piyano el tipi düzeltme cihazı*. Erişim tarihi: 27.04.2022, <https://patentimages.storage.googleapis.com/79/ba/9e/cfdd7bb1921beb/CN212484663U.pdf>
- Russel, J. (2008). *Klavye alıştırma aparatı*. Erişim tarihi: 19.04.2022, <https://patentimages.storage.googleapis.com/4b/50/04/444fc6918fcea6/CN101861610B.pdf>
- Saboia De Albuquerque, M. E. (1997). *Bir klavye kullanıcısının kolları ve elleri için destek*. Erişim tarihi: 10.04.2022, <https://patentimages.storage.googleapis.com/ed/5a/66/b6b0c8eac9b0ba/US5753840.pdf>
- Saifei, X. (2020). *Piyano öğreten parmak eğitim cihazı*. Erişim tarihi: 19.04.2022, <https://patentimages.storage.googleapis.com/83/95/97/f442cbf3ae2dc0/CN111312017A.pdf>
- Sangalli, C. (1868). *Piyano için el desteği*. Erişim tarihi: 27.04.2022, <https://patentimages.storage.googleapis.com/ab/4e/1e/502837cc206408/US84844.pdf>
- Yıldırım, A. ve Şimşek, H. (2016). *Sosyal bilimlerde nitel araştırma yöntemleri*. Ankara: Seçkin yayıncılık.

Küresel Bir Sorun: İklim Değişikliği ve Uluslararası Çözüm Arayışları

Rahime ÇERÇİ¹

Giriş

İklim değişikliğinin doğal denge üzerindeki olumsuz sonuçlarının hafifletilebilmesi için zaman kaybetmeden önlem alınması gerekmektedir. Zira küresel düzeyde bir sorun olarak karşımıza çıkan iklim değişikliği, uzun dönemde hemen her canlı, tür, olay üzerindeki etkisini arttırmaya devam edecektir. Son bir asırda teknolojideki ilerlemelerden, sanayideki gelişmelerden ve enerji, ulaşım ve ısınma ihtiyacındaki kullanılan modern yöntemlerden kaynaklı sera gazı emisyonları sebebiyle küresel sıcaklık yaklaşık 1°C artmıştır. Stern (2007)'e göre emisyonların salınımı minimize edilmediği sürece 22. yüzyıl içerisinde sıcaklıkların daha da artacağı, yerkürenin 1,4°C ile 5,8°C arasında ısınacağı öngörülmektedir. Ancak toplumlar, olağandışı sıklıkta ve yoğun hava olayları (sıcak hava dalgaları, soğuk havalarda, “aşırı yüklenmiş” fırtınalar), ekolojik rahatsızlıklar (buzulların erimesi, yükselen deniz seviyeleri, sel, kuraklık, orman yangınları), geleneksel tarım uygulamalarını değiştirmeye yönelik baskılar ve tehlikeli durumlarla daha şimdiden başa çıkmaya çalışmaktadır. Bu senaryolar toplumları sosyal ve teknik altyapının yıkıcı çöküşleriyle, insanların zorla yerinden edilmeleriyle ve yer değiştirmeleriyle, topraklar ve kaynaklar üzerindeki çatışmalarla ve artan can kayıplarıyla karşı karşıya kalmaya zorlamaktadır.

Küresel bir sorun olan iklim krizine karşı gerçek bir çözüm üretilmesine dair uluslararası siyasi arenada neredeyse fikir birliği sağlanmış durumdadır. Dolayısıyla iklim değişikliğine bu kadar çok ulusun katkıda bulunduğu ve etkilerinin tüm dünyada hissedileceği düşünüldüğünde etkili ve ahlaki açıdan tatmin edici bir çözüm ancak küresel ölçekte iş birliği ve koordinasyonla sağlayabilir. Ancak bu sorunların nasıl yönetilmesi gerektiğini titizlikle düşünmesi gereken topluluklar bu konuyu çoğu zaman görmezden gelmektedirler. Oysaki iklim tahribatı, gezegen tarihindeki 6. büyük yok oluş olayını tetiklemektedir. Fosil yakıt tüketiminin tetiklediği iklim değişiklikleri, memeliler, böcekler, bitkiler ve sürüngenler için varoluşsal bir tehdit oluşturmaktadır. İklimdeki bu başarısızlık kimyasal bileşiklerde, piyasa güçlerinde ve toplumsal normlarda sorunun kaynağı hakkında bir dizi sorun üretmektedir.

Bu çalışmanın amacı küresel iklim değişikliğinin uluslararası niteliğini ortaya koyarak, bu soruna neden olan ulusların sorunun çözümünde hangi ölçüde rol oynadıklarını vurgulamaktır. Bu kapsamda ilk olarak iklim ve iklim değişikliği kavramları açıklanmıştır. Ardından iklim değişikliğinin nedenleri ve belirgin etkileri üzerinde durularak bu sorunun çözümünde uluslararası alanda yapılan çalışmalar incelenmiştir.

İklim ve İklim Değişikliği Kavramı

İklim, kararsız ve değişken özelliği ile milyonlarca yıldan beri devam eden bir sürecin parçasıdır. TDK'ye göre iklim, “yeryüzünün herhangi bir yerinde hava olaylarına bağlı olarak gerçekleşen etkilerin uzun yılların ortalamasına dayanan durumu” şeklinde ifade edilmektedir.

¹ Doktora Öğrencisi, Hatay Mustafa Kemal Üniversitesi

Küresel ısınma ve küresel iklim değişikliği kavramlarının ortak amaçta kullanılmasında herhangi bir sakınca olmasa da kimi zaman bu durum kafa karışıklıklarına neden olmaktadır. Bu duruma örnek vermek gerekirse, günümüz şartların kış mevsimlerinin sert geçmesi sonucunda “madem küresel ısınma var neden havalar bu kadar soğuk?” gibi söylemlerle insanlarda kafa karışıklıklarına neden olmaktadır. İşte bu yüzden bilim insanları iklim değişikliği ifadesini küresel ısınma ifadesine tercih etmektedir.

İklim değişikliği insanlığın karşılaştığı en büyük çevre sorunlarından biridir. İklim değişikliği şüphesiz fiziksel bir fenomen olsa da karmaşık sosyal ve politik anlayışlar ve tepkiler üzerine kuruludur (Kızmaz, 2021). Gerçekten de çevresel bozulmanın nedenleri, faydaları ve yükleri nadiren eşit olarak paylaştırılmıştır. İklim değişikliği sorunu, sosyoekonomik eşitsizlik, cinsiyet, sınıf ırk, yaş ve yetenek kapsamında kalıplaşmaktadır. Bu durum sorunun tam anlamıyla anlaşılması noktasında engel oluşturmaktadır.

İklim değişikliğinin sunduğu sorunlar, günlük hayatta karşılaştığımız sorunlardan oldukça farklıdır. İklim değişikliği sorununu diğer sorunlardan ayırmaya yardımcı olan altı özellik şöyle sıralanabilir (Jamieson 2014: 5):

- İklim değişikliğinde **teknolojinin büyütücü gücü**, bir arabayı çalıştırmak veya bir termostatı ayarlamak gibi basit eylemler daha geniş ve kapsamlı erişime sahiptir. Özellikle enerjinin üretimi ve yönetimi ile ilgili olarak teknolojinin büyümesi ve gelişmesi bundan büyük ölçüde sorumludur. Bir zamanlar insanlar yerel çevrelerini bozma gücüne sahipken, şimdi insanlar insan yaşamının gelişmesine izin veren ve onu sürdürmeye devam eden gezegen koşullarını değiştirme gücüne sahip olmuşlardır.

- İklim değişikliğinin **mekansal erişimi**, özellikle ona katkıda bulunan eylemlerle ilgili olarak, bu sorunu diğerlerinden ayırmaya yardımcı olan ikinci bir özelliktir. İklim değişikliği, kendisine katkıda bulunan emisyonların konumlarına karşı duyarsız olan küresel bir olgudur. Öyle ki atmosfer, sera gazı emisyonlarının nerede oluştuğunu umursamamaktadır. Kutuplardan mı, ekvatorlardan mı yoksa ikisi arasında bir yerden mi fark etmeksizin aynı şekilde tepki vermektedir. İklim değişikliğinden muzdarip olanlar için sanki tüm dünyada sizden çok uzakta gerçekleşen milyonlarca eylem bir şekilde ayağınızdaki ağrıyla bağlantılıdır.

- İklim değişikliğinin **sera gazlarının zamansal erişimi**, önümüzdeki on yıl içinde 450 ppm'lik bir atmosferik konsantrasyona ulaştıktan sonra, tüm karbondioksit emisyonlarını derhal durdurulduğu varsayılırsa 3000 yılına gelindiğinde ne atmosferik karbondioksit konsantrasyonları ne de küresel ortalama yüzey sıcaklığı sanayi öncesi temel değerlerine dönmeyecek ve deniz seviyeleri hala yükselmeye devam edecektir. Örneğin, sanki biri ayağınıza basıyor hemen sonrasında kibarca özür dilesi de o basma şiddetiyle ayağınıza verilen hasarın hayatınız boyunca sizinle olacağı gibidir.

- İklim değişikliğinin **güçlerin sistematikliği**, insanlar karbon ayak izlerini hesaplamaya ve emisyonların sorumluluğunu tartışmaya çok büyük önem vermektedir. Ancak gerçek şu ki, küresel karbon döngüsünün manipülasyonu mevcut küresel ekonomiyle ilişkilidir. Karbon küresel ekonominin can damarı olduğu sürece, üretici veya tüketici fark etmeksizin herkes bir şekilde zarara ortak olacaktır.

- İklim değişikliğinin **dünyanın en büyük ve en karmaşık toplu eylem sorunu olması**, çünkü herkes bir iklim değişikliği aktörüdür ve neredeyse herkes iklim değişikliğinden etkilenecektir. İklim sistemindeki yüksek derecede bağlanabilirlik, birçok ilişkinin doğrusal olmayan doğası, eşit etkileri ve sistemde var olan tamponlar dahil olmak üzere birçok nedenden dolayı en karmaşık olanıdır.

• İklim değişikliğinin dünyayı ne ölçüde oluşturduğu, iklim değişikliği ile dünya radikal bir şekilde yeniden canlanacaktır. Çünkü hangi bireylerin ortaya çıktığı son derece şarta bağlı ve iklim değişikliği çok büyük ölçekte kimin kiminle evlendiğini ve hangi çocuklara gebe kalacağını dahi etkileyecektir.

Küresel İklim Değişikliğinin Belirgin Etkileri

Son bir asırda, teknolojiye meydana gelen gelişim ile birlikte sanayide kullanılan modern yöntemlerin enerji, ulaşım ve ısınma ihtiyaçların giderilmesinde ortaya çıkan sera gazı emisyonları sebebiyle küresel sıcaklık yaklaşık 1°C artmıştır. Küresel iklim değişikliğinin nedenleri hakkında fikir birliği büyük oranda sağlansa da bu değişimin neden olacağı durumların hangi boyutta etki edeceği hala belirsizliğini korumaktadır (Vural, 2018). Ancak salgın hastalıkların, mevsimsel kaymaların, sıcaklık artışlarının, yağış farklılaşmalarının dünya üzerinde birçok ülkede gözlemlenmesi küresel iklim değişikliğinin etkilerinin ciddi sorunlara neden olacağını kanıtları olarak kabul edilmektedir. Bu etkilerin başında değişen yaşam döngüsü sonucunda doğal kaynaklar üzerindeki riskler gelmektedir. Son bir asırda değişiklik gösteren yağış rejimleri ve buzullardaki erimeler hidrolojik sistemlerde değişiklikler, küresel çapta su kaynaklarının miktarında ve kalitesinde azalmalara neden olmuştur. Doğal döngüdeki bu sistem bozukluğu birçok canlının gerek sayısında gerek türler arası etkileşimde gerekse coğrafi yaşam alanlarında yaşanan mevsimsel göç hareketlerini de etkilemiştir.

İklim değişikliği ile ilgili yapılan birçok çalışma değişen iklimin sağlayacağı, soğuk bölgelerin yaşanabilir alanlar haline gelmesi ya da ısınma ile tarım ve hayvancılık sektörlerinde elverişli ortamların sağlanması gibi avantajlar meydana gelecektir. Ancak bu avantajlar sel, taşkın, fırtına, kasırga, çölleşme ve daha birçok dezavantajın vereceği hasarı gidermede yeterli olmayacaktır (Batan ve Toprak, 2015). Zira 2000-2011 yılları arasında Avrupa'da meydana gelen sellerden 1000 kişi yaşamını yitirirken, yapılan tahminlere göre iklim değişikliği ile uyum süreci kapsamında yapılan çalışmalara hız verilmez ise 2080 yılında bu sayının 775 bin-5,5 milyon olacağı öngörülmektedir. Bunun yanı sıra 2080 yılında AB'de meydana gelebilecek kıyı selinden kaynaklı ölümlerinde artacağı tahminlerinde bulunmaktadır (EEA, 2021). Değişen iklim örneklerinin bir başkası da 2014-2015 yılının kış mevsiminde ABD'nin doğu kıyısında New York ve Boston'da bir metreyi aşan kar yağışı meydana gelmiştir. Ancak bu dönem içerisinde hava sıcaklığının ABD'nin genelinde mevsim normallerinin üzerinde seyretmesi ülkenin sıcaklık ortalamasında artışa sebep olmuştur. Bunun nedeni ülkenin doğusunda kış çetin geçerken batısına kış neredeyse hiç uğramamış olmasıdır. ABD'nin doğusunda yaşanan kışta batısında yaşanan kışta normal bir kış mevsimi olmamıştır. Bu

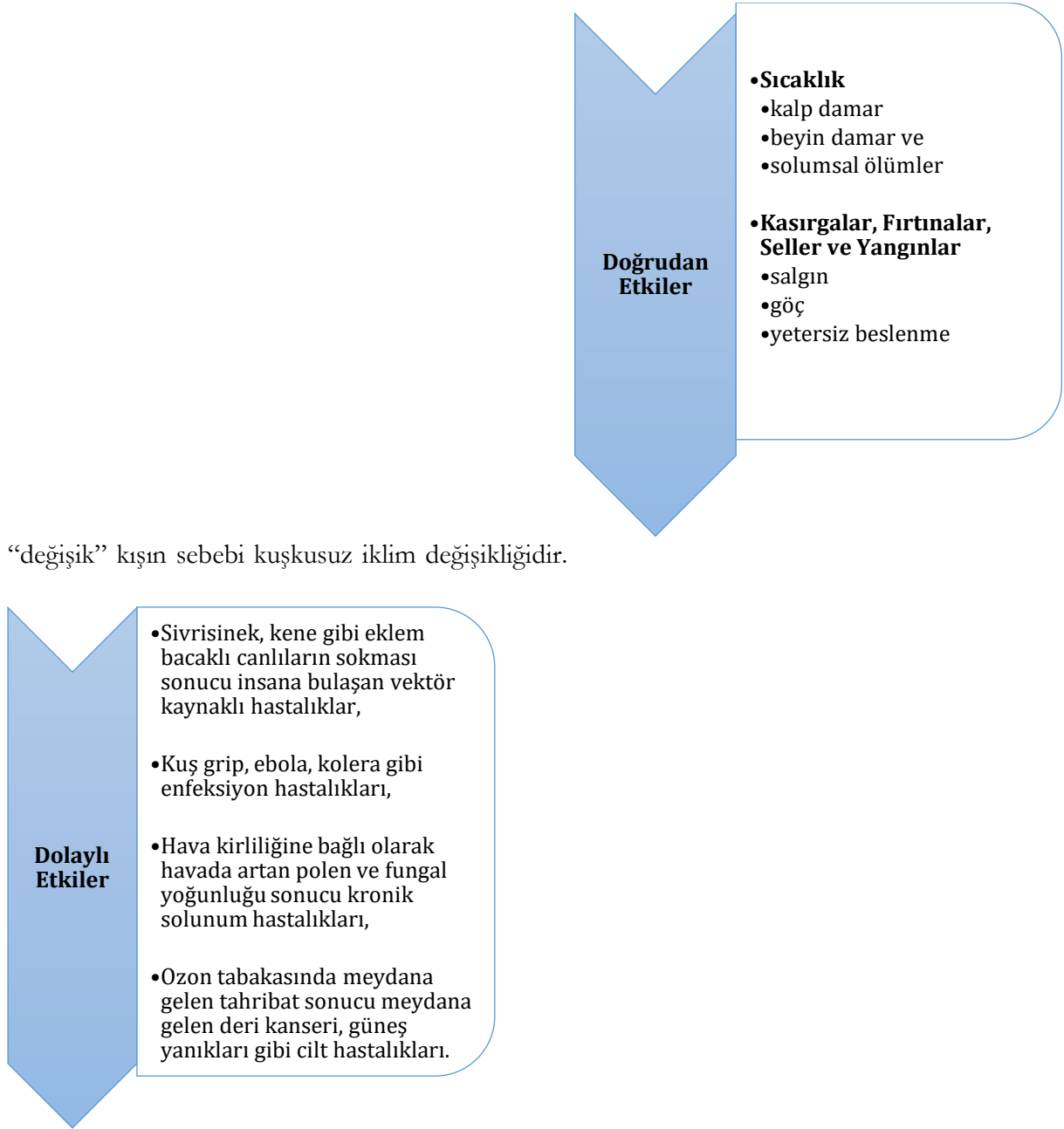

“değişik” kışın sebebi kuşkusuz iklim değişikliğidir.

Şekil 1: İklim Değişikliğinin İnsan Sağlığına Etkileri

Yukarıdaki Şekil 1’de gösterildiği gibi iklim değişikliği insan sağlığını olağanüstü hava olayları, fırtına, sel ve değişen ısı dalgalarıyla doğrudan etkilerken, yetersiz beslenme, enfeksiyonlar ve temiz suya ulaşamama yoluyla dolaylı olarak etkilemektedir. Hastalıklardan etkilenme kapsamında değerlendirildiğinde iklim değişikliği en çok yoksulları ve çocukları etkilemektedir. Zira çevresel bozulmaların meydana geldiği ve daha çok yoksul grupların yaşadığı bölgelerde meydana gelen yetersiz gıda ve temiz su kaynaklarına erişememe çocuklarda ishale bağlı ölümleri beraberinde getirmektedir. İklimdeki bozulmalarla değişen insan sağlığı beraberinde artan hizmet ve mali yük toplumların omuzlarına bindirmektedir.

İklim değişikliğinin temel nedeni olarak görülen fosil yakıt (kömür, petrol vs.) üretimi ve kullanılması ayrıca havada oluşan kirlilik nedeniyle insan sağlığını da olumsuz yönde etkilemektedir

(Demirbaş ve Aydın, 2020). Dünya Sağlık Örgütü ve Avrupa Komisyonu yöntemi esasında oluşturulan Kronik Kömür raporuna göre, Batı Balkan kömür santralleri (Arnavutluk, Bosna Hersek, Kosova, Makedonya, Karadağ ve Sırbistan) kaynaklı hava kirliliği sonucu her yıl 3.900 ölüm ve 8.500 çocukta bronşit vakaları meydana gelmektedir. Bu sağlık sorunları 11. 535 milyon Euro kaybına ek olarak üretkenlik kaybının yaşanmasına da neden olmaktadır (Heal, 2019).

İklim değişikliğinin ekonomi üzerinde birçok potansiyel etkisi bulunmaktadır. Örneğin, finansal kurumların (şirketler, haneler, ülkeler vs) iklim değişikliğinin fiziksel risklerine doğrudan maruz kalması mal ve hizmet kalitesinin yanında talebi de etkilemektedir. Başka bir ifade ile tüketimimiz, giyimimiz ve diğer yaşam biçimlerimiz her zaman fiziksel çevremiz tarafından şekillenmekte olduğundan iklim değişikliği hem ürünleri hem de piyasaları etkilemektedir. Örneğin sıcaklığın artmasıyla yün ürününün kalitesinde düşüş meydana gelecektir. Bu kapsamda değerlendirilen Avusturalya da yün endüstrisi üzerindeki ekonomik etkileri, 1987'den beri hem yün üretiminin hem de fiyatların düştüğü bildirilmiştir. Bu durum elbette ki klima, hafif giysiler gibi ürünler için yeni pazar fırsatları da doğuracaktır. Yine kasırga ve sel kaynaklı tahribatların ardından inşaat sektörünün yeniden yapılanma ve yer değiştirmede yeni tasarımlarla oluşturulan mühendisliklere ihtiyaç doğmaktadır. Bu nedenle, hava değişimlerinden yüksek oranda etkilenen sektörler (örneğin, inşaat ve konut sektörü); değişkenlik gösteren mal ve hizmetler üretmek (örneğin, oteller, restoranlar, yiyecek ve bira fabrikaları); turistik yerlerin (örneğin, plaj) yüksek risk primine maruz kalması endüstriyel üretim maliyetlerini etkileyecektir. İş riskli ve belirsiz olduğu düşünülen sektörlerin de finansal kredi alması çok zor olacaktır. İklim değişikliği noktasında değerlendirilmesi gereken bir diğer hususta iş piyasasıdır. Bu kapsamda değerlendirildiğinde iklim değişikliği nedeniyle tarımsal üretim ve üretkenlikteki düşüşün tetiklediği kırdan kente göçün artması nedeniyle özellikle vasıfsız işgücü kullanan tarım dışı sektörler ucuz işgücünden yararlanabilmektedir (Kumar ve Yalaw, 2012).

Küresel İklim Değişikliğine Uluslararası Çözüm Arayışları

Birleşmiş Milletler öncülüğünde iklim değişikliğine yönelik imzalanan United Nations Framework Convention on Climate Change (UNFCCC) yani Birleşmiş Milletler İklim Değişikliği Çerçeve Sözleşmesi (BMİDÇS), hükümetlerarası ilk çevre mutabakatı olma dolayısıyla önemlidir. Sözleşme, 1992 yılında Brezilya'da düzenlenen Rio Çevre ve Kalkınma Konferansı esnasında imzaya sunulmuş ve onaylanmasıyla 1994 yılında 21 Mart günü yürürlüğe girmiştir. Sözleşmeye 191 ülke ve Avrupa Birliği taraf olmuştur. Çevrenin insan kaynaklı kirlenmesi sonucu iklim üzerindeki tehlikeli etkilerinin kabul edildiği sözleşme ile atmosfer içerisindeki sera gazı seviyesinin azaltılması ve oluşan olumsuz etkilerin minimize edilerek belli bir oranda sınırlandırılması istenmiştir. Keza sözleşmede ilkeler, stratejiler ve yükümlülükler düzenlenmiştir. Sözleşme kapsamında ülkeler iki grup olarak sınıflandırılmıştır. EK-1'de listelenen ilk grup piyasa ekonomisine geçiş ülkeleri olarak nitelendirilmiştir. Bu grupta 40 ülke ve Avrupa Birliği yer almaktadır. EK-2'de listelenen ikinci grup ise sanayileşmiş ülkeler olarak nitelendirilmiştir. Bu grupta ise 23 ülke ve Avrupa Birliği yer almaktadır. Türkiye 2001 yılına kadar EK-2 listesinde yer alırken 2001 yılında EK-1 listesine yani geçiş ekonomisi olarak nitelendirilen sınıfa dahil olmuştur. Gruplamadaki amaç EK-2'de bulunan sanayi ülkelerinin iklim değişikliği ile mücadele esnasında maddi kaynak yetersizliği çeken ülkeleri gözetmektir. Fakat ülkelerin sözleşmeyi iyi niyet düzeyinde desteklemesi sözleşmenin yaptırım gücünü zayıflatmıştır (BM, 2022).

1994 yılı itibariyle İklim Değişikliği Çerçeve Sözleşmesi kapsamında müteakip yıllarda Conferences of the Parties (COP) yani Taraflar Konferansları düzenlenmiştir. Taraflar Konferansları içerisinde en önemli konferans Kyoto Protokolü'nün imzalandığı 1997 yılının Aralık ayında Japonya'da düzenlenen COP 3 Kyoto Zirvesi'dir. Kyoto Protokolü 1997 yılında imzalanırsa da 2005 yılında yürürlüğe girebilmiştir. Protokole göre ülkeler karbon emisyon oranlarını 1990

yılındaki seviyelere indirilmesi gerekmektedir. Ayrıca sanayileşmiş ülkeler olarak listelenen EK-2 ülkeleri 2008 ile 2010 yılları içerisindeki ilk emisyon bütçe dönemlerindeki sera gazı emisyon düzeylerini 1990 yıllarındaki emisyon düzeylerine kıyasla %6 ile %8 seviyesinde azaltma taahhüdü vermişlerdir. Bu kapsamda sera gazı emisyonu düzeyinde en üst konumda olan Amerika Birleşik Devletleri (ABD) %8 seviyesinde emisyon azaltımını kabul etmesine rağmen 2001 yılında ABD yönetimi Kyoto Protokolünü açıkça reddettiğini duyurmuştur (Akın, 2006). Protokol sanayileşmiş ülkelerin sera gazı emisyonunu stabilize etmelerini yükümlülük olarak tanımlamıştır. Protokolün uygulama kuralları 2001 yılında Fas'ta gerçekleştirilen COP 7 Marakeş Zirvesi'nde kabul edilmiştir. 28 Kasım - 10 Aralık 2005 tarihleri arasında Kanada'da düzenlenen COP 11 Montreal Zirvesi 16 Şubat 2005 tarihinde Kyoto Protokolü'nün yürürlüğe girmesinin ardından gerçekleşen ilk konferanstır ve aynı zamanda "Marakeş Uzlaşmaları" olarak nitelendirilen bu kurallar, Kyoto Protokolü'nün ilk Taraflar Toplantısı (COP/MOP 1)'nda onaylanmıştır. Etkinliğe 2800 hükümet yetkilisi, 5800'den fazla BM organı ve kuruluş temsilcisi, hükümetlerarası kuruluşlar, sivil toplum kuruluşları ve 817 akredite olmak üzere 9500 katılımcı katılmıştır (IISD, 2005). Kyoto Protokolü ile alınacak önlemler pahalı yatırımlar gerektirmektedir. Sözleşmede kapsamında;

- Arazi kullanımı ve ormansızlaşmadan kaynaklı emisyon değişiklik durumları ilk defa resmen kabul edilmiştir.

- İklim değişikliğinde uzun vadede mücadele noktasında sürdürülebilir eylemlerin belirlenmesine yönelik diyalog süreci başlamıştır.

- Gelişmiş ülkeler 2008-2012 yıllarını içeren ilk yükümlülük dönemlerinde toplam sera gazı emisyonu 1990 yılı düzeyinin %5 altı bir oran belirlenmiştir.

- Endüstri, motorlu taşıt ve ısıtma kaynaklı sera gazı emisyonunu azaltmaya yönelik düzenlemeler yapılmıştır.

- Daha az enerji kullanan ısınma yöntemlerinin, ulaşım araçlarının ve teknolojik gereçlerin tercih edilmesi teşvik edilmiştir.

- Güneş enerjisinin kullanımının artırılması istenmiştir.

- Nükleer enerji karbon emisyonu olmadığı için ön plana çıkarılmıştır.

Sözleşmede kapsamında nükleer santrallerin, CO₂², SO₂³, NO_x⁴ emisyonlarına ve atık kül üretimine neden olmaz. Aksine dünya üzerindeki nükleer santraller yılda, 2300 milyon ton CO₂ emisyonuna, 42 milyon ton SO₂ emisyonuna, 9 milyon ton NO_x emisyonuna ve 210 milyon ton kül üretimine engel olmaktadır.⁵

Kyoto Protokolü ile amaçlanan altı sera gazının (Karbondioksit, metan, nitrozoksit, kükürt heksaflorür, HFC'ler ve PFC'ler) 2008 ile 2012 yılları arasındaki ortalama emisyon oranlarını

² CO₂ emisyonu, petrol, doğalgaz, kömür gibi fosil yakıtların başka bir ifade ile karbon içerikli yakıtların yanması ile açığa çıkan karbondioksit gazının atmosferde yayılmasıdır (Karaaslan, Abar ve Çamkaya, 2017: 1298).

³ Dünyada bulunan bütün kömür türlerinin ve değişen petrol oranlarında var olan sülfür içerikli maddelerin yakılması ile açığa çıkan kükürtdioksit (SO₂) emisyonları hava kirliliğine neden olan önemli unsurlardan biridir (Dahiya ve Myllyvirta, 2019: 4)

⁴ Azot oksitler olarak adlandırılan NO_x emisyonları bileşenindeki ve genellikle azot monoksit (NO) emisyonu zehirli renksiz ve kokusuz bir gaz türüdür (Reşitoğlu, 2018:212).

⁵ Günümüzde elektrik sektörü kaynaklı sera gazı emisyonu nükleer santral kullanımıyla tahminen yıllık olarak %17 azaltmayı sağlarken, nükleer santrallerin yerine fosil yakıtlı santraller kullanılarak elektrik elde edilmiş olsaydı her yıl 1,2 milyar ton karbon atmosfere verilmiş olacaktır.

azaltmaktır. Sözleşmedeki ulusal hedefler Japonya için %6, Amerika Birleşik Devletleri için %7 ve Avrupa Birliği için %8 azalma iken Rusya için %0 değişikliğin yanı sıra Avustralya için %8 ve İzlanda için %10 artış şeklinde çeşitlilik göstermektedir. Kyoto Protokolü'ndeki ortak sorumlulukların farklılaştırılarak tanımlanması küresel sera gazı emisyonunun daha çok gelişmiş ülkeler tarafından gerçekleştirildiği ve gelişmekte olan ülkelerin emisyon oranının düşük olduğu gerçeğidir. Bu çerçevede gelişim süreci ihtiyaçlarına yönelik emisyon değerlerinin artacağı kabul edilen Çin, Hindistan ve gelişmekte olan diğer ülkeler sözleşme yükümlülüklerinden muaf tutulmuşlardır (Çetin, 2013).

Birleşmiş Milletler İklim Değişikliği Çerçeve Sözleşmesi'ne 2004 yılında taraf olan Türkiye Kyoto Protokolü'nü 30 Mayıs 2008 tarihinde imzalayacağını açıklamıştır ve Protokol 17 Şubat 2009 tarihinde Resmi Gazete'de yayınlanarak yürürlüğe girmiştir⁶. 28 Kasım – 10 Aralık 2010 tarih aralığında Meksika'da düzenlenen COP 16 (COP/MOP 6) Cancun Zirvesi'nde alınan 1/CP.16 sayılı karar ile Türkiye'nin finansman ve teknoloji transferi sağlama yükümlülüğü bulunmadığı teyit edilmiştir. 2012 yılında Katar'da düzenlenen COP 18 Doha Zirvesi'nde Türkiye'nin iklim değişikliğiyle mücadelede finansman, teknoloji transferi, kapasite arttırımı gibi konulara yönelik Sekreteryaya tarafından çalışma yapılma olanağı doğmuştur. 2013 yılı içerisinde BMİDÇS Sekreteryasının Türkiye ile ilgili hazırladığı teknik bir doküman yıl sonunda Polonya'da düzenlenen COP 19 Varşova Zirvesi'nde sunulmuş ve konuya ilişkin müzakerelere 2014 yılında devam edilmesine karar verilmiştir. Türkiye BMİDÇS'nin 21'inci Taraflar Konferansı'nda kabul edilen Paris Anlaşması'na yönelik olarak da 30 Eylül 2015 tarihinde ulusal katkı niyetini Sözleşme Sekreteryası'na sunmuştur, 22 Nisan 2016 tarihinde anlaşmayı imzalamış ve 7 Ekim 2021 tarihinde de anlaşmaya taraf olmuştur (R.G, 2022). Bu süreçte Türkiye ulusal katkı niyetinde, sera gazı emisyonlarının referans senaryoya (BAU) göre 2030 yılında %21 oranına kadar artıştan azaltılması öngörülmüştür (CSB, 2018).

Paris İklim Zirvesi'nin de ana gündem maddesi olduğu üzere, bilimsel sonuçlara göre, 2 santigrat derecelik sıcaklık artışının iklim sisteminde geri dönülemez şekilde olağan koşulların bozulmasına yol açacak eşik değer olduğu iklim bilimciler tarafından vurgulanmaktadır. Küresel emisyon düzeyinin 2050 yılına kadar bu eşiğin aşılması için öngörülen duruma göre %50 azaltılmasının gerekli olduğu değerlendirilmektedir (Weaver, 2007). Paris Anlaşması 12 Aralık 2015 tarihinde Paris'te düzenlenen COP 21'de 196 taraf ülke tarafından kabul edilmiş ve 4 Kasım 2016'da yürürlüğe girmiştir. Anlaşmanın hedefi, küresel ısınmayı sanayi öncesi seviyelere kıyasla 2 santigrat derecenin çok altında, tercihen 1,5 santigrat derece ile sınırlamaktır. Bu uzun vadeli sıcaklık hedefine ulaşmak için ülkeler, sera gazı emisyonlarının küresel zirvesine en kısa sürede ulaşmayı hedeflemektedir. Paris Anlaşması çok taraflı iklim değişikliği sürecinde bir dönüm noktasıdır, çünkü bağlayıcı bir anlaşma olarak ilk kez tüm ulusları iklim değişikliğiyle mücadele ve etkilerine uyum sağlamak üzere ortak bir paydada buluşturmaktadır. Paris Anlaşması'nın uygulanması, mevcut en iyi bilime dayalı ekonomik ve sosyal dönüşüm gerektirmektedir. Paris Anlaşması, ülkeler tarafından gerçekleştirilen ve giderek daha iddialı hale gelen iklim eylemlerinin 5 yıllık bir döngüsü üzerinde çalışmaktadır. 2020 yılı itibarıyla birlikte ülkelerin, Ulusal Olarak Belirlenmiş Katkılar (NDC'ler) olarak bilinen iklim eylem planlarını sunması ile Paris Anlaşması'nın hedeflerine ulaşmak için sera gazı emisyonlarını azaltmada izleyecekleri yol haritasını belirlemesi sağlanmıştır. Paris Anlaşması, gelişmiş ülkelerin daha az bağış alan ve daha savunmasız ülkelere mali yardım sağlamada öncülük etmesi gerektiğini doğrularken, ilk kez diğer Tarafların gönüllü katkılarını da teşvik etmektedir. Azaltım için iklim finansmanına ihtiyaç vardır, çünkü emisyonları önemli ölçüde azaltmak için büyük ölçekli yatırımlar gereklidir.

⁶ Hürriyet Gazetesi 30 Mayıs 2008 tarihli haberinde İlk dönemde diğer OECD ülkeleri gibi, Ek 1 ve Ek 2 listelerinin her ikisinde de yer alan Türkiye, 2001 yılında kendi başvurusu üzerine Fas'da düzenlenen COP 7 Marakeş Zirvesi'nde geçiş ülkesi sayılarak Ek 2'den çıkarıldığını vurgulamıştır.

İklim finansmanı, olumsuz etkilere uyum sağlamak ve değişen iklimin etkilerini azaltmak için önemli finansal kaynaklara ihtiyaç duyulduğundan, adaptasyon için eşit derecede önemlidir. Paris Anlaşması, hem iklim değişikliğine karşı dayanıklılığı artırmak hem de sera gazı emisyonlarını azaltmak için teknoloji geliştirme ve transferini tam olarak gerçekleştirme vizyonu sağlamaktadır. İyi işleyen Teknoloji Mekanizması'na kapsamlı rehberlik sağlamak için bir teknoloji çerçevesi oluşturmaktadır. Tüm gelişmekte olan ülkeler iklim değişikliğinin getirdiği zorlukların birçoğuyla başa çıkmak için yeterli kapasiteye sahip değildir. Sonuç olarak, Paris Anlaşması gelişmekte olan ülkeler için iklimle ilgili kapasite geliştirmeye büyük önem vermekte ve tüm gelişmiş ülkelerden gelişmekte olan ülkelerde kapasite geliştirme eylemlerine desteği artırmalarını talep etmektedir. Paris Anlaşması ile ülkeler gelişmiş bir şeffaflık çerçevesi (ETF) oluşturmuşlardır. ETF kapsamında, 2024'ten itibaren ülkeler iklim değişikliğinin azaltılmasında alınan ve kaydedilen eylemler, uyum önlemleri ve sağlanan veya alınan destek hakkında şeffaf bir şekilde rapor verecektir. Ayrıca, gönderilen raporların incelenmesi için uluslararası prosedürler de sağlar. ETF aracılığıyla toplanan bilgiler, uzun vadeli iklim hedeflerine yönelik kolektif ilerlemeyi değerlendirecektir. Bu da ülkelerin bir sonraki turda daha iddialı planlar belirlemelerine yönelik tavsiyelere yol açacaktır. Paris Anlaşması'nın hedeflerine ulaşmak için iklim değişikliği eyleminin büyük ölçüde artırılması gerekse de yürürlüğe girmesinden bu yana geçen yıllar zaten düşük karbonlu çözümlere ve yeni pazarlara yol açmıştır. Giderek daha fazla ülke, bölge, şehir ve şirket karbon nötrlük hedefleri oluşturmaktadır. Böylece sıfır karbon çözümleri, emisyonların %25'ini temsil eden ekonomik sektörlerde rekabetçi hale gelmektedir. Bu eğilim en çok taşımacılık sektöründe göze çarpmaktadır. 2030 yılına kadar sıfır karbon çözümleri küresel emisyonların %70'inden fazlasını temsil eden sektörlerde rekabetçi olması muhtemeldir (UNFCCC; 2022).

Sonuç

İnsanoğlunun doğal kaynakları aşırı tüketmesi sonucunda neden olduğu doğal dengedeki bozulma birçok sorunu da beraberinde getirmiştir. Bu sorunların başında küresel ısınma ve iklim değişikliği gelmektedir. Günümüz dünyasında iklim değişikliği, tek bir coğrafi bölgeyi ya da ülkeyi ilgilendiren bir sorun olmanın ötesinde bütün insanlığı ilgilendiren sorunların başında gelmektedir. Zira gereken önlemlerin alınmaması durumunda ormansızlaşma, çölleşme, artan buzul erimeleri gibi daha sayılabilecek birçok doğal afet etkisini artırarak daha derinden hissedilecektir. Bu durum karşısında iklim değişikliği sorunun çözümü için uluslararası iş birliğinin gerekliliği kaçınılmaz bir hal almıştır. Ancak Küresel çapta sera gazı emisyonlarının sınırlandırılması başarılabilirse dahi atmosferin sera gazlarından arınması uzun bir süreç gerektirdiği bilinmektedir. Keza iklim değişikliğinin olumsuz sonuçlarının azaltımı için gösterilen çaba kadar etkilerine karşı da uyum sağlanabilmelidir. Bu kapsamda öngörülen iklim değişikliğinden etkilenme eşliğinin düşürülmesi ya da neden-sonuç aşamalarındaki avantajlardan maksimum fayda amaçlanması kurgulanmalıdır. Zira düşük sıcaklık nedeniyle kullanılmayan elverişli araziler iklim değişikliği ile kullanılabilir hale gelmektedir. Bu durumda daha önce tarımsal alan bakımından verimli bölgelerin kuraklaşma dolayısıyla kaybettiği potansiyelin uyum süreci ile aşılabilmek için ayarlamalarının yapılması gerekliliği doğurmuştur. Bu kapsamda bireylerin bilinçlendirilmesi için uyum politikaları çerçevesinde yaşanması için medya, eğitim gibi kaynaklarla aşinalık kazandırılmalıdır. Küresel çapta ülkelerde iklim değişikliğinin etkilerini her yönüyle analiz ederek koordineli bilgi paylaşımı yapılmalıdır. Unutulmaması gerekir ki tüm bu süreçte harcanacak parasal kaynakların maliyeti geri dönüşü olmayan sonuçlarla karşılaştıktan sonra ödenecek bedellerden daha fazla olmayacaktır.

KAYNAKÇA

Akın, G. (2006). Küresel Isınma, Nedenleri ve Sonuçları. *Ankara Üniversitesi Dil ve Tarih-Coğrafya Fakültesi Dergisi*, 46 (2), 29-43.

Batan, M. ve Toprak, F. (2015). Küresel İklim Değişikliğinin Olumlu Etkileri ve Bu Etkilerin İklim Değişikliğine Uyum Kapsamında Değerlendirilmesi. *Journal of Intelligent Manufacturing, Dicle Üniversitesi Mühendislik Fakültesi Mühendislik Dergisi*, 6(2), 93–102.

Birleşmiş Milletler İklim Değişikliği Çerçeve Sözleşmesi- Vikipedi (wikipedia.org), erişim 15 Mart 2022.

Çetin, R. (2013). KYOTO Protokolü ve Bu Çerçevde Kömür Sektörümüzün Geleceği. *Elektrik Mühendisliği Dergisi*, 448, 80–84.

Dahiya, S. ve Myllyvirta, L. (2019). *Küresel SO2 Emisyonlarında Sıcak Nokta Veri Tabanı*. Greenpeace Environment Trust.

Demirbaş M. ve Aydın R. (2020). 21. Yüzyılın En Büyük Tehdidi: Küresel İklim Değişikliği. *Ecological Life Sciences (NWSAELS)*,15(4), 163–179.

EEA, (2021). Floods and Health. <https://www.eea.europa.eu/data-andmaps/indicators/floods-and-health-1/assessment> erişim 15 Mart 2022.

<https://caneurope.org/report-eu-action-on-western-balkans-chronic-coal-pollution-is-a-unique-opportunity-to-improve-health-and-productivity/>, erişim 18.03.2022.

<https://iklim.csb.gov.tr/muzakerelerdeki-mevcut-durum-i-4377> erişim 13.02.2022.

<https://sozluk.gov.tr/>, erişim 18.03.2022.

<https://unfccc.int/process-and-meetings/the-paris-agreement/the-paris-agreement> erişim 23.02.2022.

https://www.bbc.co.uk/turkish/indepth/story/2006/02/printable/060208_nuclearenvironment.shtml, erişim 20.02.2022.

<https://www.hurriyet.com.tr/gundem/turkiye-kyoto-protokolunu-imzalayacak-9061969> erişim 11.02.2022.

<https://www.tenmak.gov.tr/sik-sorulan-sorular/136-nukleer-enerji-ve-nukleer-reaktorler-sss/845-nukleer-santrallerin-kuresel-isinmaya-etkisi-ne-kadardir.html> erişim 23.02.2022.

IISD, Summary Of The Eleventh Conference Of The Parties To The Un Framework Convention On Climate Change And First Conference Of The Parties Serving As The Meeting Of The Parties To The Kyoto Protocol: 28 November – 10 December 2005. Earth Negotiations Bulletin, Vol:12, No: 291, 2005.

Jamieson, D. (2014). Climate Change and Global Justice: New Problem, Old Paradigm? *Global Policy*, 5 (1), 105-111.

Karaaslan, A., Abar, H. ve Çamkaya, S. (2017). CO2 Salınımı Üzerinde Etkili Olan Faktörlerin Araştırılması: OECD Ülkeleri Üzerine Ekonometrik Bir Araştırma. *Atatürk Üniversitesi Sosyal Bilimler Enstitüsü Dergisi*, 21(4), 1297-1310.

Kızmaz, Z. (2021) İklim Değişikliğinin Kırsal Alandaki Etkisi ve Alternatif Arayışlar: Sosyolojik Bir Yaklaşım. *Fırat Üniversitesi Sosyal Bilimler Dergisi*, 31(1), 431-453.

Kumar S. ve Yalew, A. (2012), Economic Impacts of Climate Change on Secondary Activities: A Literature Review. *Scientific Research Low Carbon Economy*, 3, 39-48.

Reşitoğlu, A. (2018). Dizel Motorlarda Yanma Sonucu Oluşan NOx Emisyonları ve SCR Teknolojisi. *14th International Combustion Symposium (INCOS2018)*, ss. 212-216.

Stern, N. (2007) *The Economics of Climate Change: The Stern Review*. Cambridge, UK: Cambridge University Press.

Vural, Ç. (2018). Küresel İklim Değişikliği ve Güvenlik. *Güvenlik Bilimleri Dergisi*, 7(1), 57-85.

Weaver, A. (2007). Long term climate implications of 2050 emission reduction targets. *Geophysical Research Letters*, Cilt 34.

5836 Birleşmiş Milletler İklim Değişikliği Çerçeve Sözleşmesine Yönelik Kyoto Protokolüne Katılmamızın Uygun Bulduğuna Dair Kanun. (Kanun No. 5836). Resmî Gazete 27144 (17 Şubat 2009). Erişim 17 Mart 2022. <https://www.resmigazete.gov.tr/eskiler/2009/02/20090217-1.htm>

7335 Paris Anlaşmasının Onaylanmasının Uygun Bulduğuna Dair Kanun. (Kanun No. 7335). Resmî Gazete 31621 (7 Ekim 2021). Erişim 17 Mart 2022. <https://www.resmigazete.gov.tr/eskiler/2021/10/20211007-7.pdf>

Modern Toplumlarda Yabancılaşma Sorunsalı

Rahime ÇERÇİ¹

Giriş

Toplum, belirli bir toprak parçası üzerinde ortak kültüre sahip yerleşik insanların oluşturduğu grup biçiminde tanımlanmaktadır. Platon'un "Devlet"inde, Aristoteles'in "Politika"sında, Jean Jacques Rousseau'nun "Toplumsal Sözleşmesi"ni de ve daha sayılabilecek birçok çalışmada toplumu ilgilendiren olayların ve olguların incelenmesi toplumun uzun yıllardır çalışma konusu olduğunun bir göstergesidir. Ancak toplumun bütün boyutları ile incelenmesi son birkaç yıllık süre içinde gerçekleşmiştir. Öyle ki toplum içinde yer alan birey, grup, kurum ve bunlar arasında meydana gelen etkileşimler sonucu ortaya çıkan sorunların birbiriyle ilişkilendirilmesi sosyoloji bilimi ile gerçekleşmiştir (Arslantürk ve Amman, 2001: 79).

Toplumu meydana getiren temel unsurlardan birey, grup, kurum ve kuruluş arasında ortaya çıkan ilişkiler bütünü sonucu oluşan bileşenler toplumların farklılaşmalarına neden olmuştur. Bu farklılaşma geçmişten günümüze kadar ki süreçte, birlikteliğin olduğu "avcı ve toplayıcı toplumlar", topluluk halini ifade eden "göçebe ve bahçıvan toplumlar", komşuluk ilişkilerinin ön planda olduğu "tarım toplumları", hemşericilik anlayışının geliştiği "endüstriyel toplumlar" ve bireylerin yalnızlaştığı "endüstri sonrası toplumlar", beş gruba ayrılarak kendine has bir yapıda şekillenmiştir (Bozkurt, 2014: 135). Bu beş gruptan endüstri sonrası toplumların meydana getirdiği yalnızlık beraberinde yabancılaşma sorunsalına da neden olmuştur.

Yabancılaşma, insanın doğasında var olan bir şeyleri meydana getirme duygunun bastırılması ve çarpıtılması sonucunda işlevsiz bir hale getirilmesi sürecidir. Yabancılaşma süreci gerek bireysel gerekse toplumsal etkenler dahilinde gerçekleşen psikolojik bir sorundur. Bu sorunun temelinde Simel (2006)'ya göre, modern kentli insan özgür olsa da kentte maruz kaldığı ortamda, "temkinli" ve "karşılıklı kayıtsızlık" duyguları içinde "kaybolmuşluk" ve "yalnızlık" hisleri yatmaktadır (Simmel, 2006: 90). Kentte yaşayan bireylerin maruz kaldığı bu olumsuz duygular birbirleri ile olan ilişkilerine ve yaşadığı ortama karşı olan sorumluluklarını bırakması onu yabancılaşma ile tanıştırmaktadır. Bu noktada gelişen çalışmanın temel amacı, modern toplumlarda sosyal ilişkilerin zayıflamasına neden olan yabancılaşma sorunsalı üzerine bir inceleme yapmaktır.

Yerel ve Modern Toplum Kavramı

Bireylerin yaşamlarını belirli bir düzen içerisinde devam ettirebilmek adına oluşturdukları düzene toplum adı verilmektedir. Ancak değerlendirilmesi gereken husus toplumun ne olduğundan ziyade hangi özelliklere sahip olduğudur (Örnek,2006: 83). Bu nedenle de çalışmanın bu bölümünde yerel ve modern özelliklerini içinde barındıran toplumsal düzenlere yönelik kısa bir değerlendirme yapılacaktır.

Yerel² kavramı, genellikle coğrafi bir alanla ilişkilendirilen göreceli bir anlamı ifade etmektedir. Örneğin, bir ülkede her bir il ülkenin geneline göre yereldir (Aslan, 2008: 73). Yerel toplumlar da aile kurumu güvenirliliğin yüksek olduğu kurumlar olarak görülmektedir. Kapalı toplum özelliğine sahip olan yerel toplumlarda genellikle tanımadıkları kişilere karşı güven eksikliği duyulmaktadır. Yerel toplumlarda yabancılara karşı takınılan ön yargılı tavırlar bu güvensizliğin temel sebebidir. Zira yerel toplumlarda herkesin birbirini tanıyarak oluşturdukları yapı bir denetim mekanizmasıdır. Bu kontrol mekanizması toplum içinde kabul görmüş sosyal statüsü olan kişilerce yürütülmekteydi (Rehbinder, 1969: 85). Temelinde, "farklılaşmanın", "uzmanlaşmanın", "işbölümünün" ve "sosyal hareketliliğin" (Kızılcıkelik ve Erjem, 1994: 182) yok denecek kadar az

¹ Hatay Mustafa Kemal Üniversitesi Sosyal Bilimler Enstitüsü, Siyaset Bilimi ve Kamu Yönetimi Doktora, orcid: 0000-0002-5759-4167

² Bu çalışmada kullanılan yerel toplum kavramı geleneksel toplum kavramı yerine kullanılmıştır.

olduğu, birbirine benzer üyelerin ortak değerler ve normlar barındıran yerel toplumlar inanç merkezli toplumlar olarak şekil almaktadır (Yazıcı, 2013: 353).

Bireylerin hızla doğadan uzaklaşma sürecini ifade eden modernliği, kapitalist düzen çerçevesinde şekillenen toplumsal dönüşüm şeklinde tanımlamak mümkündür (Özcan, 2008: 13). Modernlik, toplumsal, politik, ekonomik ve felsefi olmak üzere dört kapsamda değerlendirilmektedir. Bu doğrultuda değerlendirildiğinde modernliğin, ekonomik yönünü kapitalizm, felsefi yönünü akılçılık ve deneycilik, politik yönünü genelde liberal demokrat ideolojiler oluştursa da komünizm ve faşizm gibi pek tercih edilmeyen ideolojiler oluştururken, toplumsal yönünü ise sınıflara ayrılmış ve bürokratik sistemle örülmüş karmaşık bir toplum ifade etmektedir (Jeanniere, 2000: 97). Bütün bu boyutları ile değerlendirildiğinde modernlik bireylere yerelin doğal yapısının tersine yapay bir toplumsal düzen sunmaktadır. Bu iki toplumsal düzen arasındaki farkları Tablo 1'deki gibi özetlemek mümkündür.

Tablo: 1 Yerel ve Modern Toplumların Karşılaştırılması

Temel Özellikler	Yerel Toplum	Modern Toplum
Yerleşim Yeri	Kır	Kent
Aile Türü	Geniş	Çekirdek
Bilim ve Sanayi	Basit	Gelişmiş
Ekonomik Sektör	Tarım	Hizmet
Örgüt Yapısı	Dirençli	Esnek
Toplumsal Düzen	Cemaat	Cemiyet
Toplumsal Kontrol	Statü	Sözleşme
Toplumsal Yönetim	Geçmişe Dayalı	Geleceğe Yönelik
Toplumsal Değişim Hızı	Yavaş	Hızlı
Farklılaşmaya Karşı Tavır	Sert	Yumuşak

Kaynak: Özbeke, 2004: 4'den esinlenerek hazırlanmıştır.

Yukarıdaki Tablo 1'de gösterilen yerel toplum ile modern toplum arasındaki farkların genel kabul görmüş farklılıklar olduğu ve her iki toplumunda diğer topluma ait olan özellikleri içinde barındırabileceğini ifade etmek mümkündür. Her ne kadar kavramsal olarak yerel toplumların sanayi toplumlarına dönüşmesini ifade etmek için kullanılan modernleşme, sosyal, kültürel, politik, ekonomik ve teknolojik değişimleri kapsayan değişim ve dönüşümü ifade etmektedir (Canatan, 2008: 113). Bu değişim ve dönüşümün özdeşleştiği kentler, belirli bölgelerde yoğunlaşmış nüfusun sosyal bakımdan tabakalaşan farklı sosyal grupları barındıran, etkin sivil toplum örgütlerinin olduğu, farklı meslek gruplarının olduğu bölgesel veyahut uluslararası ilişki ağlarının bulunduğu heterojen bir toplumdur (Bal, 2015: 31). Dolayısıyla modernlikle özdeşleşen kentler, yeniliklerle oluşturulmuş değerler ve tutumların ışığında özgürlüklerin, yabancılarla bir arada sorgusuzca yaşanan, farklı işlevlerin ve başta yabancılaşma gibi olumsuz duyguların var olduğu mekanlardır.

Yabancılaşma ve Topluma Yabancılaşma

Bireyin en korunmasız olduğu zamanlarda onu gerek doğaya gerekse diğer güçlü bireylere karşı koruyan şey kuşkusuz toplumsallıktır. Ayrıca bireyin tek başına gerçekleştiremeyeceği birçok eylemi veyahut projeyi, ait olduğu toplumdan aldığı güçle yapabilir hale gelmektedir. Dolayısıyla bireyin, içinde yaşadığı toplumla olan ilişkisinin iyi tanımlanmamış ve yapılanmamış olması halinde birey, yabancılaşma, yalnızlık ve diğer birçok sosyal ve bireysel sorunla karşılaşmaktadır. Örneğin, yerel toplumsal düzende hakim olan "biz" duygusunun egemen olduğu cemaat tipi toplumsal düzenden "bencilliğin" egemen olduğu cemiyet tipi modern toplumsal düzene geçiş beraberinde yabancılaşmayı da getirmiştir.

Yabancılaşma kavramı ilk kez Jean Jacques Rousseau tarafından kullanılmış olsa da (Fisher, 1995: 79) bu kavramın günümüzdeki anlamı ile kullanılması Hegel tarafından olmuştur (Orcan, 2009: 5). Rousseau'ya göre, bireyin karar verme durumunda kaldığı ve verdiği/vereceği kararları toplumsal beklentilerle örtüşmek zorunda kalması bireyi kendine karşı yabancılaştırmaktadır (Maina, 2000: 73). Yani Rousseau yabancılaşma kavramını yaparken, bireyin sadece mülke ya da otorite karşı yabancılaşmasına değil aynı zamanda bu bireyin kendisine ve diğer insanlara karşıda yabancılaşabileceğini vurgulamıştır. Hegel'e göre ise insanoğlu var olduğu günden itibaren yabancılaşma ile iç içedir (Orcan, 2009: 5). Bu durum da ruhun yabancılaşmasına neden olmaktadır. Dolayısıyla yabancılaşma kavramı Hegel'e göre, ruhun meydana getirdiği kendi maddi dünyada duygusal olarak uzaklaşmasını ifade etmektedir (Fischer, 1976: 38). Hegel'in öğrencisi olan Marx yabancılaşmayı, bireyselliğin kaybı olarak değerlendirmektedir (Kanungo, 1992: 414). Ona göre yabancılaşma, kapitalist toplum ve bu toplum tarafından ortaya çıkarılan işbölümü ve özel mülkiyet ilişkilerine bağlıdır (Shajiei, 1983: 6). Durkheim ise yabancılaşmayı, gelişen toplumun beraberinde anomiyi getirmesi şeklinde ifade etmektedir (Wegmet, 1976: 17).

Yabancılaşma kavramının birçok farklı ideoloji tarafından tanımlanması kavramın açık ve genel kabul görmüş bir tanımının yapılmasına engel olmaktadır. Bunun yanı sıra gün geçtikçe gelişip dönüşen sosyal hayatın şekil ve nitelik açısından farklılaşması (Kuru, 2009: 5) evrensel bir yabancılaşma kavramının oluşmasına mani olmaktadır. Bu farklılaşmalarla beraber Seeman yabancılaşmanın 5 temel boyutunun olduğunu ileri sürmektedir. Bu boyutları şöyle özetlemek mümkündür (Seeman, 1983: 173);

- Bireyin beklentilerinin ve doğrularının kendisi tarafından belirleyememesi halini ifade eden **güçsüzlük**,
- Bireyin hayalini kurduğu geleceğine ulaşabileceğine dair umudunu yitirmesi halini ifade eden **anlamsızlık**,
- Bireyin hedeflerine ve amaçlarına sadece toplumsal olarak kabul görmeyen davranışlar sonucunda ulaşabileceğine inanması halini ifade eden **kuralsızlık**,
- Bireyin kendi belirlediği beklentilerinin dışında davranmasını ifade eden **kendine yabancılaşma** ve
- Birey tarafından toplumsal değer ve yargıların anlamsızlaşmasını ifade eden **toplumsal yabancılaşma**dır.

Yukarıda belirtilen bu boyutlar, toplumsal yapıdaki ilişkilerin yabancılaşmaya neden olurken, bireylerin tutum ve davranışlarında belirleyici sonuçlar meydana getirmiştir.

Toplumu meydana getiren her bir unsur aynı zamanda topluma karşı yabancılaşmaya da neden olmaktadır. Topluma karşı yabancılaşma,

- Bireylerarası yabancılaşma,
- Bireylerin, belirli grupların veyahut bütün toplumun toplumsal kurumlara karşı yabancılaşması,
- Bireylerin, belirli grupların veyahut bütün toplumun kuruluşlara karşı yabancılaşması,
- Bireylerin, belirli grupların veyahut bütün toplumun toplumsal etkileşim öğelerine karşı yabancılaşması ve
- Bireylerin, belirli grupların veyahut bütün toplumun doğrudan toplumun kültürüne olan yabancılaşması olmak üzere beş kategoriye ayırarak incelemek mümkündür.

Herhangi bir gruba veya topluluğa karşı hissedilen ait olmama duygusunun ortaya çıkardığı toplumsal yabancılaşma, reddedilme ve reddetme şeklinde ortaya çıkmaktadır (Büyükyılmaz, 2007: 42-43). Özellikle sanayi toplumundaki bireyin kendini herhangi bir sosyal ilişkiler ağına ait olarak görmemesi başka bir ifade ile reddedilmiş ya da dışlanmış olma hissine kapılmış olma halinde

ortaya çıkan toplumsal yabancılaşma sosyal birlikteliğin parçalanması ile sonuçlanmaktadır (Mauldin, 2001: 38).

Modern Toplumlarda Yabancılaşma Sorunsalı

Modern toplumlarda yaşayan bireyler gereksinimlerini karşılayabilmek için birçok insanla ilişki kurmaktadır. Ancak kurulan bu ilişki karşılıklı etkileşimlerle gerçekleşse de esasında bu ilişki yapay, geçi, sahte, parçalı ve yüzeysel olarak gerçekleşmektedir. Pappenheim (2002)'e göre modern toplumlarda bireyler birbirlerinden o kadar ayrılmışlardır ki yalnızca belirli amaçlar doğrultusunda birbirleri ile iletişime geçmektedirler (Pappenheim, 2002: 72). Yani bireyler arasındaki bağlar çıkar odaklı, mesafeli ve bıkkın ilişkilere dönüşmüştür.

Modernleşme ve endüstri devrimi hızlı kentleşme ile birlikte bireyi kente karşı yabancılaştıran betonlaşma sürecini de başlatmaktadır (Fırat, 2014: 33). Öyle ki kentlerde meydana gelen yoğun nüfus artışı beraberinde mekan bulma ihtiyacını da doğurmuştur. Bu doğrultuda gerçekleşen sınırsızca yayılan ve betonlaşan günümüz kentlerinde inşa edilen apartman ve gökdelenler bireyi kente karşı yabancılaştırmaktadır. Zira modern kentin çok katlı apartmanları ve gökdelenleri, bireyler arasındaki komşuluk ve arkadaşlık ilişkilerini daire numarası ile sınırlandırarak mekanik, yapay ve mecburiyete dayalı ilişkilere dönüştürmüştür.

Seeman (1967)'a göre, modern toplumda yabancılaşan bireylerin sayısının fazla olması yabancılaşma durumunun sadece bireysel bir sorun olmaktan çıkarak toplumsal bir soruna dönüşmektedir. Seeman aynı zamanda yabancılaşmanın, siyasi düşmanlık, ırkçılık, zamanı boşa harcamak gibi birçok toplumsal soruna neden olduğunu da vurgulamaktadır (Seeman, 1967: 273).

Modern toplumlarda yabancılaşma sorununun en çarpıcı görüntüsü duyarsızlaşmadır. Öyle ki duyarsızlaşma ile bireyler bir arada yaşadığı toplumun diğer üyelerine karşı duyduğu sorumluluk duygusundan uzaklaşmasını ifade etmektedir. Bir yabancılaşma hali olan duyarsızlaşma, bireylerin duygulanma yetisini kaybederek değerlerinin sesini duyamayacak bir hele gelmesine neden olmaktadır. Oysa etik bir varlık olan insanın hem kendisine hem de toplumun diğer üyelerine karşı sorumlulukları vardır (Öcal, 2008: 144). Toplumsal yapının modernleşme sürecinde yaşadığı hızlı değişim ve dönüşümlere ayak uydurma çabası, bireylerin duyarsızlaşarak temel insani gereklerden uzaklaşmasına neden olmuştur. Özellikle modern yaşamın temposuna uyum sağlayabilmek için bireyler erdem, cesaret, hoşgörü ve vicdan gibi daha birçok insani yönünü kaybetmiştir.

Topluma, gruplara ya da bireylere karşı yabancılaşmış bir insan kendisine de yabancılaşmaktadır. Özellikle modern toplumlarda birey, yabancıardan oluşan kalabalık arasında kendini karşılaştığı sorunlar karşısında maruz kaldığı baş etme zorunluluğu ona “önemsiz”, “yalnız” ve “vazgeçilebilir” duygularını hissettirmesine yol açarken benliğini oluşturan duygulardan kopmasına neden olmaktadır. Bu duygulardan kopuş bireyin kendi becerilerine karşı yabancılaşmasına neden olurken bunalım ve aidyetsizlik hislerini de beraberinde getirmektedir.

Modern toplumlarda yabancılaşmayı, kapitalizmin objesi olarak değerlendirmek mümkündür. Örneğin, kapitalist toplum düzeninde varlığın devamlılığı için çok üreten ve bu üretilenleri çokça tüketen bireylere ihtiyaç vardır. Bu toplumsal yapının ihtiyaç duyduğu birey, çalışma, para kazanma ve harcama isteği çok olan bireydir (Yüksel, 2008: 3). Dolayısıyla toplumun üretim ve tüketim ilişkilerinin bireyin temel ihtiyaçlarını giderme noktasında örgütlenmemesi toplumsal karaktere yabancılaştıran bir rol yüklemektedir. Kapitalizm bireylerin kendi çıkarlarını gözeterek oluşturduğu ben merkezli bir düzende varlığını sürdürürken, üretimi ve metayı merkezine alan modern toplum, Fromm (1996)'nın tabiri ile insanın mutluluk ölçüsü “arzu edilen her şeyin alınabilmesi” şeklinde belirlenmiştir (Fromm, 1996: 96). Bu kapsamda değerlendirildiğinde tüketim çılgınlığı bireylerin gerek özgürlüğünün gerekse de mutluluğunun kaynağı haline gelmiştir.

İletişim teknolojilerinin aygın olarak kullanıldığı modern toplumlarda yaşayan bireyler, etrafındaki diğer bireylere hatta ailesine karşı yabancılaşarak; yalnızlaşan toplumların meydana gelmesine neden olmaktadır. Gerçek hayatta kurulan ilişkilerin sanal ortamlara taşınması sonucunda

ortaya çıkan yeni sosyalleşme alanlarının sanal olması, bireyler arasındaki ilişkilerin duygudan yoksun bir şekilde gerçekleşmesine neden olmaktadır. Bu durumda bireylerin gerçek yaşamda var olan ilişkilere karşı yabancılaşmasına neden olur (Aktaş ve Çaycı, 2012: 6). Bu durum iletişim teknolojilerinin toplumlar üzerinde olumlu etkilerinin yanında sosyal ilişkiler açısından neden olduğu olumsuzluklar yadsınamaz bir gerçektir.

Sonuç

Modern toplumlar bireyi oluştururken bireyler arasındaki geleneksel bağların zayıflamasına ve güvensizliğin hakim olduğu memnuniyetsiz, bencil, sorumluluk almaktan kaçınan ve daha birçok olumsuzluklarla örülmüş bir duygu mekanizması meydana getirmiştir. Bilhassa bencilliğin egemen olduğu modern toplumlarda, bireylerin ya da grupların, duygusal bağlarla bağlanmak yerine yarış, karşılıklı istismarlar, kıskançlık gibi duygu ve davranışların hakimiyeti birbirlerine ve yaşadıkları topluma karşı yabancılaşmalarına neden olmaktadır.

Modern toplumda yaşayan bireylerin en büyük sorunu sosyal değerler ve dış kültürün etkisi altında bireyselliğini gerçekleştirme ve koruma noktasında yetersiz kalmasıdır. Bu yetersizlik bireyin kendi kişiliğine yabancılaşması ile sonuçlanmaktadır.

Modern dönemde geçerliliğini muhafaza eden kapitalizm ve onun inşa ettiği toplumsal düzen, pazar ekonomisi etrafında şekillendirdiği toplumsal ilişkileri “şeyleştirerek” ruhsuzlaştırmıştır. Bireyin toplumsal hayatla ilişkili geliştirdiği bütün ruhsal ve insani değerlerinin kaybının maddi refahı ile ilgili olduğu modern toplumlarda kendi özüne yabancılaşarak kendi oluşturduğu gücün kölesi haline gelmektedir. İhtiyaçlarının esiri olarak kendine yabancılaşan insanın dünyadaki yerini bulabilmesindeki tek yol tüketme yoludur. Bu durum insan hayatını bir makine gibi dakikleştirmiş ve insanlığın hunharlaşmasına neden olmuştur.

Modernleşme sürecinde toplumsal yapıda meydana gelen değişim ve dönüşümler farklılıklara da neden olmaktadır. Bu farklılaşmalar içinde toplumun yeniden bütünleşmesi önem arz etmektedir. Zira toplumsal düzen içerisinde bütünleşmenin gerçekleşmemesi hali beraberinde karışıklığı ve artan yabancılaşmayı getirecektir. Bu olumsuz durumdan kurtulabilmek için toplumun kültürel yapısına uygun ve toplumda yaşayan bireylerin hepsinin benimseyeceği modernleşme modelinin benimsenmesi gerekmektedir.

Kaynakça

- Aktaş, C. ve Çaycı, B. (2013). *Yeni Enformasyon ve İletişim Teknolojilerinin Sosyal Hayattaki Rolü*.
https://www.academia.edu/5175989/Yeni_Enformasyon_ve_Iletisim_Teknolojilerinin_Sosyal_Hayattaki_Rolu_The_Role_of_New_Information_and_Communication
Erişim tarihi, 18.04.2022.
- Arslantürk, Z. Ve Amman, T. (2001). *Sosyoloji: Kavramlar-Kurumlar-Süreçler-Teoriler*. Çamlıca Yayınları, İstanbul.
- Aslan, A. (2008). Turizm Planlamasına Yerel Toplumun Katılımı: Saklı Bahçe Akyaka Üzerine Bir İnceleme. *Anatolia: Turizm Araştırmaları Dergisi*, 19(1),71-83.
- Bal, H. (2015). *Kent Sosyolojisi*. Sentez Yayınları.
- Büyükyılmaz, O. (2007). *İşletmelerde Yabancılaşmanın Sosyo-Psikolojik Etkileri ve Türkiye Taşkömürü Kurumunda Bir Uygulama* (Yayınlanmamış Yüksek Lisans Tezi) Karaelmas Üniversitesi Sosyal Bilimler Enstitüsü, Zonguldak.
- Bozkurt, V. (2014). *Değişen Dünyada Sosyoloji, Temeller-Kavramlar-Kurumlar*. Ekin Yayınları, Bursa.
- Canatan, K. (2008). *Modernizm ve Postmodernizm Perspektifinden Toplumsal Değişme*. Hece Dergisi, Özel Sayı, 110-119.
- From, E. (1996). *Özgürlükten Kaçış* (Çev. Şemsa YeğİN). Payel, İstanbul.
- Fırat, S. (2014). *Doğayı ve İnsanı Yoksullaştırıcı Kentleşme Pratikleri*. Journal of TESAM Academy, 1(2), 31-64.
- Fisher, E. (1995). *Sanatın Gerekliliği* (Çev. Cevat Çapan), Payel Yayıncılık, İstanbul.
- Fischer, S. (1976). Alienation: Trying to Bridge the Chasm. *The British Journal of Sociology*, 27, 1, 39-49.
- Kuru, F.K. (2009). *Küresel Mali Kriz Kapsamında İnsan Kaynakları Yönetimi Uygulamaları ve Örgütsel Yabancılaşma Arasındaki İlişkinin İncelenmesine Yönelik Bir Araştırma* (Yüksek Lisans Tezi). Marmara Üniversitesi Sosyal Bilimler Enstitüsü, İstanbul.
- Mauldin, R. K. (2001). *Alienation: A Laughing Matter*, *Doctoral Dissertation, Utah State University* (Department of Sociology). Utah.
- Maina, F. (2000). *Alienation and Immigration Experiences: Soviet Jews in the United States* (Doctoral Dissertation), Yeshiva University, New York
- Jeanniere, A. (2000). *Modernite Nedir?* (Çev. Nilgün Tural). Vadi Yayınları, Ankara.
- Kanungo, R. N. (1992). Alienation and Empowerment: Some Ethical Imperatives in Business. *Journal of Business Ethics*, 11, 5-6, 413-422.
- Orcan, O. (2009). *Adalet Ağaoğlu'nun Fikrimin İnce Güllü ve Gustave Flaubert'in Madame Bovary Adlı Eserlerinde Ana Karakterlerdeki "Yabancılaşma" Sürecinin Analitik Olarak İncelenmesi* (Yüksek Lisans Tezi). Eskişehir Osmangazi Üniversitesi Sosyal Bilimler Enstitüsü, Karşılaştırmalı Edebiyat Ana bilim Dalı, Karşılaştırmalı Edebiyat Bilim Dalı, Eskişehir.

- Öcal, O. (2008) *Kendini Verememe Problemi ve Ataol Behramoğlu'ndan Bir Örnek* (Basılmamış Yüksek Lisans Tezi). Kırıkkale Üniversitesi, Kırıkkale.
- Özbek, M. (2004). Geleneksel Toplumlar ve Güven Bağlamında Etnosentrik Eğilim İlişkisi. *Akademik Bakış Dergisi*, 3, 1-8.
- Özcan, M. (2008). *Modern Toplum ve Hukuk Devleti*. XII Levha Yayınları, İstanbul.
- Rehbinder, M. (1969). *Sosyal Devlet Yolunda Hukuk Yapısı Değişmeleri* (Çev. Hikmet Sami Türk). AÜHFD, 26 (1-2), 77-106.
- Pappenheim, F. (2002). *Modern İnsanın Yabancılaşması, Marx'a ve Tönnies'ye Dayalı Bir Yorum* (Çev. Salih Ak). Phoenix Yayınevi.
- Seeman, M. (1983). Alienation Motifs in Contemporary Theorizing: The Hidden Continuity of the Classic Themes. *Social Psychology Quarterly*, 46 (3), 171–184.
- Seeman, M. (1972). The Signals of '68: Alienation in Pre-Crisis France. *American Sociological Review*, 37 (4), 385–402.
- Shajiei, S. (1983). *A Marxist Approach to the Problem of Alienation* (Doctoral Dissertation) Kansas State University, Department of Sociology, Kansas.
- Simmel, G. (2006). *Modern Kültürde Çatışma - Metropol ve Tinsel Hayat*. (Çev. Nadire Kalaycı), İletişim Yayınları, İstanbul.
- Wegmet, L. J. (1976). *Relationships Between Scales of Alienation and Levels of Moral Judgement* (Master Dissertation). University of Wyoming, Wyoming
- Yazıcı, M. (2013). *Toplumsal Değişim Durumunun Şiddet Biçimiyle İlişkisi: ABD/ Avrupa - Türkiye Karşılaştırması*. *Elektronik Sosyal Bilimler Dergisi*, 12(46), 350-369.
- Yüksel, Ö. (2008). *Biliçaltımızdaki Masallar*. WordPress.com <https://ar182.files.wordpress.com>, Erişim tarihi, 18.04.2022.

The Relationship Between Children's Digital Playing Tendencies and Receptive Language Skills in The Covid-19 Pandemic

Şerife Nur VAROL¹

Sıla UZKUL²

Zeynep KURTULMUŞ³

Hatice BEKİR⁴

Introduction

Language is the most basic tool that individuals use in the process of communicating, socializing, and conveying their feelings, thoughts, experiences, dreams, and wishes to other individuals. Words are the sound or sound unity that forms the building block of language and carries meaning (Bloom and Lahey: 10). Children understand their first words earlier than they speak. In the first years of life, receptive vocabulary (words the child understands) considerably exceeds spoken vocabulary (words the child uses) (Santrock, 2016: 262).

Language has two essential components; expressive and receptive. Expressive language is the child's expressing his feelings and thoughts in words or sentences. The prerequisite for expressive language is receptive language. Receptive language skill is defined as being able to distinguish the sounds that the individual hears, understand, and apply the instructions and understand the words and grammatical structure of the language (Leonard, 2009: 1; McLaughlin, 2011: 1; Smolak, 1982: 14). Children's receptive language skills are influenced by several factors such as siblings, early childhood education, mother's and father's education level, digital plays via tablet computers, and so on (Koçak, Ergin, and Yalçın, 2014: 102-104). Nowadays, children are exposed to technological devices more than previous generations. Therefore, today's children are affected by technology more than ever before. In early childhood, children use technological devices mostly for playing digital games (Hu, Johnson, Teo and Wu, 2020: 194).

Digital game is defined in many different ways by researchers today. In its most general definition, it is expressed as a concept that is realized by the integration of technology with games and the use of digital tools such as computers, tablets, smart phones, and game consoles. Digital games, which have become a popular culture, appear on screens that are almost everywhere in children's lives (Fleer, 2014: 2; Goodwin, 2018: 137).

Studies conducted in recent years show that preschool children spend a significant part of their time at home in front of screens such as tablets, smartphones, television, computers and so on. (Can-Yaşar, İnal, Uyanık and Kandır, 2012: 381; Livingstone et al., 2014: 38; Neumann and Neumann, 2014: 237; Plowman, Stevenson, Stephen and McPake, 2012: 33; Rideout, 2014: 38; Aktaş-Arnas, 2005: 65; Altun, 2019: 1169; Konca and Köksalan, 2017: 578; Tuğrul, Ertürk, Özen-Altınkaynak and Güneş, 2014: 12). According to the Digital Game Report (2019: 10), nearly 30 million people in Turkey play digital games. Kabalı et al. (2015: 3) demonstrate that the families that participated in the research have televisions (97%), tablets (83%), and smartphones (77%).

¹Res. Asst., Gazi University, Child Development Research Training and Education Center, 0000 0002 7235 0582

²Res. Asst., Gazi University, Child Development Research Training and Education Center, 0000 0002 9041 4412

³Assoc. Prof., Gazi University, Child Development Research Training and Education Center, 0000-0002-8799-8306

⁴Prof. Dr., Gazi University, Child Development Research Training and Education Center, 0000 0001 9591 7660

Almost all children (96.6%) in the research sample group use digital tools and most of them started to use them before the age of one. Cingel and Krcmar (2013: 387) state that many children around the age of one and younger than one have access to digital games. It is seen that parents give digital tools to children while doing housework (70%), to stay calm (65%), and before going to bed (29%). As seen in the results of the research, digital tools are highly involved in the lives of many families today, and children are introduced to these digital tools at a very early age. Şahin et al. (2015: 339), in their research examining the use of tablet computers as support materials in preschool education, revealed that half of the children have their own tablet computers. In addition, the children stated that they like tablet computer game activities in educational environments and they want to have tablet computer activities frequently. As research shows that today children are overexposed to digital devices.

Using technological devices at an early age may have both pros and cons effects on children's development. For example, communicating with distant relatives through video chat technologies and listening to digital books positively affect children's language development. A study examining the effects of digital games on the language acquisitions of children aged 3-7 showed the favourable impacts of these games on letter phonetics, rhyme, and vocabulary (Chiong and Shuler, 2010: 19). Computers, tablets, smart phones and other electronic devices if appropriately used might support children's receptive language skills (Hu et al., 2020: 199).

According to a few studies, digital games played on traditional computers might help children learn new words. Michael Cohen Group (2010), illustrates that second and third graders played a PBS game called *Mission to Planet 429* for two weeks and demonstrated advances in vocabulary words taught by the game in contrast to a control group who played science games. According to Schmitt et al. (2018), children who played PBS literacy-focused games at home for 8 weeks enhanced their vocabulary compared to children who got puzzle- and arts-themed games.

The aim of this study is to examine the relationship between children's digital playing tendencies and receptive language skills in the Covid-19. According to the literature, there are many studies examining receptive language skills in early childhood. However, the number of studies examining the relationship between digital playing tendencies and children's receptive language skills is limited. Therefore, it is thought that the study will contribute to the literature. In addition, the result of the research is important in terms of revealing the relationship between the digital playing tendency and the receptive language development of children during the Covid-19. Within the scope of this study, answers to the following questions were sought:

1-Do children's receptive language skills differ significantly according to the demographic variables (children's gender, age, parent's education level etc.)?

2-Do children's digital playing tendencies differ significantly according to demographic variables (children's gender, age, parent's education level etc.)?

3-Is there a significant relationship between the children's receptive language skills and their tendency to play digital games?

Method

Study Design

This study is in the quantitative research approach and the correlational model was designed to determine the relationships between digital playing and receptive language skills. This model, to determine relationships between variables and predict possible outcomes, does not affect

or control variables. Instead, statistical data for each sample's scores comparisons are made (Tekbıyık, 2014, 101).

Sample Group

The sample group of the study was determined by convenience sampling method which is chosen due to limitations in terms of time, money and labor, and it provides an advantage to researchers in selecting participants from applicable units and in other issues (Büyüköztürk et.al. 2012). For this reason, the researchers determined two preschools at the university as the sample group using convenience sampling method, and informed consent forms were sent to the parents of 114 children in the two preschools. Thirty-seven children with normal development were included in the study according to their family and child consent. The demographic information of the children is shown in Table 1.

Table 1. Demographic Variables

Variables		N	%
Age of Mother	18-35	16	43.2
	36 and above	21	56.8
	Total	37	100
Age of Father	18-35	8	21.6
	36 and above	29	78.4
	Total	37	100
Education Level of Mother	Associate degree and below	5	13.5
	Undergraduate	22	59.5
	Postgraduate	10	27
	Total	37	100
Education Level of Father	Associate degree and below	6	16.2
	Undergraduate	19	51.4
	Postgraduate	12	32.4
	Total	37	100
Socioeconomic Level	Low-Middle	3	8.1
	Middle	30	81.1
	High	4	10.8
	Total	37	100
Sex of Child	Girl	15	40.5
	Boy	22	59.5
	Total	190	100

Measures

To collect data in this study, the Information Form prepared by the researchers and the "The Peabody Picture- Vocabulary Test" adapted to Turkish by Katz, Önen, Uzlukaya, Demir, and Uludağ (1974) and Digital Play Addiction Tendency Scale developed by Budak (2020) were used.

Digital Play Addiction Tendency Scale

The Digital Play Addiction Tendency Scale was developed by Budak (2020) to evaluate the level of digital game addiction tendencies of preschool children. The scale consists of four sub-dimensions; Detachment from Life (seven items), Conflict (five items), Continuous Playing (five items), Reflecting on Life (three items). In the Digital Play Addiction Tendency Scale, the sub-dimension "Detachment from Life", the disconnection of children in their social lives during the process of playing digital games, the reactive behaviours they show when the "Conflict" sub-

dimension prevents digital play, the sub-dimension of "Continuous Playing" spending a long time with digital games in their daily lives and demanding it, and In the sub-dimension "Reflecting on Life", the effects of digital games on children's lives include possible signs of problems. The reliability coefficients (Cronbach's Alpha) of the sub-dimensions of the scale, respectively, are as follows; Detachment from life= .88, Conflict= .90, Continuous Play= .82, Reflecting on Life= .70, and the total reliability coefficient of the scale was determined as .93. The scale consists of 20 items and is a 5-point Likert (5: Always, 4: Often, 3: Sometimes, 2: Rarely, 1: Never). The lowest score that can be obtained from the scale is "20" and the highest score is "100". As the total score obtained from the scale increases, children's addiction tendencies towards digital games increase.

Peabody Picture Vocabulary Test

The Peabody Picture Vocabulary Test was administered to assess receptive language skills. The Peabody picture vocabulary test has been used in many studies to determine the differences between children's vocabulary. It was developed in 1959 by special education experts Lloyd M. Dunn and Leota M. Dunn. It was adapted into Turkish by Dr. Jack Katz and colleagues in 1974, its norms were developed and applied to Turkish children aged 2-12. The Peabody Picture Vocabulary Test consists of 100 cards in total. Each card has 4 separate pictures, which determine vocabulary development with pictures to determine the child's receptive language skills (Öner, 1997: 109).

Data Collection and Analyses

Data collection phase was collected in two dimensions as child and parent dimension. Informed consent form was given to the parents before the study data were collected. Thirty-seven parents gave positive feedback. Afterwards, the study was explained to thirty-seven children with parental consent in a simple way and their verbal consent was obtained. All thirty-seven children participated in the study voluntarily. Before the Peabody Picture Vocabulary Test was given to the children, a short 5-minute conversation was given as an ice-breaking activity. It was observed that the children were quite comfortable during the test, as they were familiar with the researchers. The test took approximately 30 minutes to complete for a child. The Digital Play Addiction Tendency scale and personal information form were given to parents to fill out. The data were entered into a suitable statistical program and descriptive and correlational analyzes were made by using Pearson Correlation Test, The Mann-Whitney U, The Kruskal-Wallis H, Independent-samples T-Tests and one-way ANOVA test.

Results

When the digital tools in the home environment are examined (Table 2), it is seen that there are smart phones in all houses and there are laptops (86.48%) and tablets (70.27%) in the majority of the houses.

Table 2. Digital Tools at Home

	N	%
Smart phone	37	100
Laptop	32	86.48
Computer	11	29.72
Tablet	26	70.27
Others	2	5.40

When the digital game tools that children can use in the home environment are examined (Table 3), it is seen that 64.9% of the children play games on smart phones. 32.4% of the children use the tablet as a game tool. Only 2.7% of children do not play digital games.

Table 3. The Most Used Digital Game Tools by Children

	N	%
Smart phone	24	64.9
Tablet	12	32.4
Digital game not playing	1	2.7

97.3% of the children in the study play digital games, and when the situation of these children spending time with these tools is examined (Table 4), 21.6% of the children play digital games for less than 30 minutes a day, while 62.2% of the children play digital games between 30-60 minutes is playing games. 16.2% of children play on digital tools for more than 61 minutes a day.

Table 4. Child's Daily Playing Time with the Digital Tool

	N	%
Less than 30 minutes	8	21.6
Between 30-60 minutes	23	62.2
More than 61 minutes	6	16.2

The chronological age of the children included in this study is between 33 and 73 months, with an average of 56.94 months. According to the Peabody test, the receptive language age of the children is between 30-119 months, with an average of 88.43. The receptive language ages of the children were greater than the chronological ages. Children's scores from the Peabody test range from 24-81, with an average score of 58.1. Children's digital game scale scores range from 24-78 points, with an average score of 42.54.

In order to investigate the relationship between children's receptive language scores and digital game scores, first of all, the normality distributions of the data were examined. The skewness value of the receptive language score was -.57 and the kurtosis value was -.64. The skewness value of the digital game score was .55 and the kurtosis value was -.69. Since the skewness and kurtosis values are between -1 and +1, it can be said that the data are normally distributed (Hair et al., 2013). Since the data are normally distributed and the units are more than 30, the relationship between receptive language and digital game has been examined with the Pearson correlation test, which is one of the parametric analysis methods. As shown in Table 5, the results indicate that there is no significant relationship. The relationship between children's daily digital game playing time and receptive language scores was also examined with the Pearson correlation test, and no significant relationship was found. In other words, there was no relationship between children's digital game playing status, daily digital game playing time and receptive language skills.

Table 5. Pearson Correlation Test Between Language Score and Digital Play Score

		Receptive Lang. Score	Digital Play Score
Receptive Lang. Score	Pearson Correlation	1	-.124
	Sig. (2-tailed)		.464
	N	37	37
Digital Play Score	Pearson Correlation	-.124	1
	Sig. (2-tailed)	.464	
	N	37	37

Nonparametric methods were used to evaluate the relationship between demographic variables and children's digital play situations/receptive language. The Mann-Whitney U test was used for the relationship between child gender, parental age and digital game scale scores, and no significant relationship was found between child gender and parental age. The Kruskal-Wallis H test was used for the relationship between parental education levels, family income and digital game scale scores, and no significant difference was found. Demographic variables do not affect children's digital play status and receptive language scores.

Discussion

This study examined the relationship between the children's receptive language skills and their tendency to play digital games. Our sample included 33-73 months old children who have average Peabody Picture Vocabulary Test score is 88.43, average Digital Play Addiction Tendency Scale score is 42.54. There are smart phones in all houses and there are laptops (86.48%) and tablets (70.27%) in the majority of the houses. According to findings, 64.9% of the children play games on smart phones. 32.4% of the children use the tablet as a game tool. Only 2.7% of children do not play digital games. In this study 21.6% of the children play digital games for less than 30 minutes a day, while 62.2% of the children play digital games between 30-60 minutes is playing games. In the manner of results, 16.2% of children play on digital tools for more than 61 minutes a day. Demographic variables do not affect children's receptive language skills and their tendency to play digital games.

It is a fact that technology makes life easier, technological tools save time and energy while doing daily work, and these tools have so many uncountable benefits. Studies have shown that as a result of using technology within the framework of appropriate and correct objectives, it supports the children's development. For example, technology supports children's thinking skills while providing opportunities to express their ideas, take responsibility and problem-solving skills (Clements and Sarama, 2002: 341). In addition, when digital tools are used appropriately in early childhood, they increase the children's motivation and make positive contributions to their language skills and problem-solving skills (Couse and Chen, 2010: 93). A study with kindergartner shows that children's receptive language skills were significantly and positively associated with their active screen time (Hu et al., 2020: 195). On the contrary, there are some studies determined that the spending time on computers and television does not contribute to children's receptive language skills and vocabulary development (Blankson et al., 2015: 280; Boeglin-Quintana and Donovan, 2013: 54; Kelly and Schorger, 2001: 134; McCarrick and Li, 2007: 88). According to Altun (2019: 1170), preschool children's receptive language skills did not differ significantly according to the duration of watching TV and playing digital games. Children who spend their time playing digital games have the lowest expressive language vocabulary, while children who listen to music/songs have the highest expressive language vocabulary. There are some studies examining the amount

and habits of playing digital games. In a recent study, Urfa (2020: 104-110) examined the parental opinions on children's smartphone/tablet usage habits and the influence of these habits on the development of their children. As a result, it has been revealed that children's smartphone/tablet usage habits have negative effects on several developmental areas such as language, socioemotional, gross motor and so on. In this study, no association was found between digital playing tendencies and receptive language skills. It may also be due to the limited sample size. As mentioned above, there is no consensus about whether digital playing habits have positive impacts on children's language skills or not.

Tablets, smartphones and computers that entered our lives with the development of technology have not only changed the world of adults, but also changed the way children play and their tools. Within this new "family media ecology" (Wartella, Rideout, Lauricella and Connell, 2013: 7) the interaction of young children with digital technologies has become a daily event in the home life (Flewitt, Messer and Kucirkova, 2014: 7). In this study, all of the children had access to a smart phone, 86.48% had access to a laptop and 70.27% had access to a tablet. This shows us how easy it is for children to access digital games. For these children who were born as digital natives, digital games have also become a part of their lives. Akkuş, Yilmazer, Şahinöz and Sucaklı (2015: 356) examined the time children spend on technological devices such as computers, tablets, and smartphones and it was found that 24.5% of children spend 1 hour or more. In this study, 62.2% of children spend 30-60 minutes, 16.2% of children spend more than 60 minutes playing digital games with technological devices in their daily life. When the effect of children playing games in front of the screen on their language development is examined, no significant difference was found between the playing time and receptive language skills. Linebarger and Walker (2005: 631-638) revealed that the content of the programs children watch is more important than the time they spend in front of television, and that educational programs with rich vocabulary (Dora) contribute more to children's vocabulary acquisition than programs with fewer words (Teletubbies). For this reason, it is also important to examine the content of the programs and applications that children use together with their vocabulary acquisition and the time they spend with technological devices.

Considering the effect of demographic variables on the tendency to play digital games, no significant relationship was found in this study. Similarly, in the study of Dilci, Arslan, and Ersoy (2019: 130-137) with children aged newborn to twelve, parental gender, marital status and educational status do not affect children's digital game addiction. The results of Aydoğdu's (2018: 6-15) study also show that gender, number of siblings, educational background of father and mother were not influential on digital game addiction level of children. It is stated that adults have a great role in children's tendency to play digital games (Haake, Axelsson, Clausen-Bruun and Gulz, 2015: 15). The age and education of the parents may not affect the child's play tendency, but it is stated that children are affected by the digital games played by adults (Akkoyunlu and Tuğrul, 2002: 16-20). It has been determined that the adults around children have a significant effect on children's playing digital games, and in this context, it is the finding of the research that children take the adults around them as models (Mesman, Kuo, Carroll and Ward, 2013: 455-457).

In this study, there is no significant difference found between children's age, gender and parents' education level on children's receptive language skills. According to the research conducted by Taner-Derman (2017: 375-378), the receptive language skills of 202 children were measured with the Peabody Picture Vocabulary Test, it was determined that the mother's education level had no effect on the receptive language skills, but the father's education level affects six-year-

old children's receptive language skills. Similarly, according to the research conducted by Erdoğan, Şimşek, and Erdoğan (2005: 236-244), it was found that the education level of the mother did not have a significant effect on the children's receptive language skills. On the other hand, Koçak et al. (2014: 102-104) found in their study that children's age, gender and parent's education level variables make a significant difference to the language development of 5-6 years old children. According to the literature, research results are inconsistent thus more research is required to explain and understand better.

Conclusion and Recommendations

In this study, no significant effect of demographic variables on receptive language and digital play was found. In addition, no significant relationship was found between receptive language skills and the tendency to play digital games. For this reason, our recommendations for future work are as follows;

- Future studies should examine the association between digital playing tendencies and receptive language skills in a larger sample size.
- The content of the programs and applications that children use together with their vocabulary acquisition and the time they spend with technological devices should be examined in future studies.
- Children's digital game tendencies can be examined in terms of parenting attitudes.
- Children's digital game tendencies can be examined in terms of parents' spending time with digital tools and parents' digital game tendency.

References

- Akkoyunlu, B., and Tuğrul B. (2002). Okul öncesi çocukların ev yaşantısındaki teknolojik etkileşimlerinin bilgisayar okuryazarlığı becerileri üzerindeki etkisi. *Hacettepe Üniversitesi Eğitim Fakültesi Dergisi*, 23(1),12-21.
- Akkuş, S. Y., Yılmaz, Y., Şahinöz, A., and Sucaklı, İ. A. (2015). 3-60 ay arası çocukların televizyon izleme alışkanlıklarının incelenmesi. *Hacettepe Üniversitesi Sağlık Bilimleri Fakültesi Dergisi, Uluslararası Katılımlı 3. Çocuk Gelişimi ve Eğitimi Kongre Kitabı*, 351-360.
- Aktaş-Arnas Y. (2005). 3-18 yaş grubu çocuk ve gençlerin interaktif iletişim araçlarını kullanma alışkanlıklarının değerlendirilmesi. *TOJET*, 4(4), 1303-6521.
- Altun, D. (2019). 60-71 aylık okul öncesi dönemdeki çocukların alıcı ve ifade edici dil kelime bilgisinin teknoloji kullanımı ve ailesel faktörlere göre incelenmesi. *Uluslararası Türkçe Edebiyat Kültür Eğitim Dergisi*, 8(2), 1158-1182.
- Aydoğdu, F. (2018). Dijital oyun oynayan çocukların dijital oyun bağımlılıklarının çeşitli değişkenler açısından incelenmesi. *Ulakbilge Sosyal Bilimler Dergisi*, 6(31), 1-18.
- Blankson, A. N., O'Brien, M., Leerkes, E.M., Calkins, S.D. and Marcovitch, S. (2015). Do hours spent watching television at age 3 and 4 predict vocabulary and executive functioning at age 5? *Merrill Palmer Quarterly*, 61, 264-289.
- Bloom, L., and Lahey, M. (1978). *Language development and language disorders*. New Jersey: John Wiley & Sons.
- Boeglin-Quintana, B. and Donovan, L. (2013). Storytime using iPods: Using technology to reach all learners. *TechTrends*, 57(6), 49-56.
- Budak, K. S. (2020). *Okul öncesi dönem çocukları için dijital oyun bağımlılık eğilimi ölçeğinin ve dijital oyun ebeveyn rehberlik stratejileri ölçeğinin geliştirilmesi, problem davranışlarla ilişkisinin incelenmesi* (Unpublished Master's Thesis). Pamukkale Üniversitesi, Denizli.
- Büyüköztürk, Ş., Kılıç-Çakmak, E., Akgün, Ö. E., Karadeniz, Ş., and Demirel, F. (2012). *Bilimsel araştırma yöntemleri* (4. Bölüm örnekleme yöntemleri). Ankara: Seçkin.
- Can-Yaşar, M., İnal, G., Uyanık, Ö., and Kandır, A. (2012.) Using Technology in Pre-school Education. *US-China Education Review*, 4, 375-383.
- Chiong, C., and Shuler, C. (2010) *Learning: Is There an App for That? Investigations of Young Children's Usage and Learning with Mobile Devices and Apps*, The Joan Ganz Cooney Center at Sesame Workshop, New York
- Cingel, D. P., and Krcmar, M. (2013). Predicting media use in very young children: the role of demographics and parent attitudes. *Communication Studies*, 64(4), 374-394.
- Clements, D. H., and Sarama, J. (Eds.). (2002). Early Childhood Corner: The Role of Technology in Early Childhood Learning. *Teaching Children Mathematics*, 8(6), 340-343.
- Couse, J., and Chen, W. (2010). A tablet computer for young children? Exploring its viability for early childhood education. *Journal of Research on Technology in Education*, 43, 75-98.
- Digital Game Report (2019). Dijital Oyun Raporu- Güvenli İnternet Merkezi retrieved from <https://www.guvenliweb.org.tr/dosya/RjARy.pdf> on 05.05.2022.

- Dilci, T., Arslan, A. and Ersoy, M. (2019). 0-12 yaş aralığındaki çocukların dijital bağımlılık düzeylerinin çeşitli değişkenlere göre belirlenmesi (Sivas ili örnekleme). *Tarih Okulu Dergisi*, 12(38), 122-142.
- Erdoğan, S., Şimşek, B. H. and Erdoğan, A. (2005). Ankara'nın alt sosyoekonomik bölgelerinde ana sınıfına devam eden 5-6 yaş çocuklarının dil gelişim düzeylerine bazı faktörlerin etkisinin incelenmesi. *Çukurova Üniversitesi Sosyal Bilimler Dergisi*, 14(1), 231-246.
- Fleer, M. (2014). The demands and motives afforded through digital play in early childhood activity settings. *Learning, Culture and Social Interaction*, 3(3), 202-209.
- Flewitt, R., Messer, D. and Kucirkova, N. (2014). New directions for early literacy in a digital age: The iPad. *Journal of Early Childhood Literacy*, 15(3), 289-310.
- Goodwin, K. (2018). *Dijital dünyada çocuk büyütmek: Teknolojiyi doğru kullanmanın yolları* (T. Er, Trans.). İstanbul: Aganta Kitap.
- Haake, M., Axelsson, A., Clausen-Bruun, M., and Gulz, A. (2015). Scaffolding mentalizing via a play-&-learn game for preschoolers. *Computers & Education*, 90(1), 13-23.
- Hair, J. F., Black, W. C., Babin, B. J., Anderson, R. E., and Tatham, R. L. (2013). *Multivariate Data Analysis*: Pearson Education Limited.
- Hu, B. Y., Johnson, G. K., Teo, T., and Wu, Z. (2020). Relationship between screen time and Chinese children's cognitive and social development. *Journal of Research in Childhood Education*, 34(2), 183-207.
- Kabali H.K., Irigoyen, M.M., Nunez-Davis, R., Budacki, J.G., Mohanty, S.H., Liester, K.P., and Bonner, R.L. (2015). Exposure and use of mobile media devices by young children. *Pediatrics*, 136(6), 1044-1050.
- Kelly, K. L., and Schorger, J. R. (2001). "Let's play "putters": Expressive language use at the computer center. *Information Technology in Childhood Education Annual*, 13, 125-138.
- Koçak, N., Ergin, B., and Yalçın H. (2014). 60-72 aylık çocukların türkçe dil kullanımı düzeyleri ve etki eden faktörlerin incelenmesi. *KMÜ Sosyal ve Ekonomik Araştırmalar Dergisi*, 16(Özel Sayı II), 100-106.
- Konca, A. S., and Koksalan, B. (2017). Preschool Children's Interaction with ICT at Home. *International Journal of Research in Education and Science*, 3(2), 571-581.
- Leonard, L. B. (2009). Is expressive language disorder an accurate diagnostic category? *American Journal of Speech-Language Pathology*, 18(2), 115-123.
- Linebarger, D. L., and Walker, D. (2005). Infants' and toddlers' television viewing and language outcomes. *American Behavioral Scientist*, 48, 624-645.
- Livingstone, S., Marsh, J., Plowman, L., Ottovordemgentschenfelde, S., and Fletcher-Watson, B. (2014). *Young children (0-8) and digital technology: A qualitative exploratory study - national report*. UK. Luxembourg: Joint Research Centre, European Commission.
- McCarrick, K., and Li, X. (2007). Buried treasure: The impact of computer use on young children's social, cognitive, language development and motivation. *AACE Journal*, 15(1), 73-95.
- McLaughlin, M. R. (2011). Speech and language delay in children. *American Family Physician*, 83(10), 1183-1188.

- Mesman, G. R., Kuo, D. Z., Carroll, J. L., and Ward, W. L. (2013). The impact of technology dependence on children and their families. *Journal of Pediatric Health Care*, 27(6), 451-459.
- Michael Cohen Group. (2010). *Summative Evaluation Of The Educational Effectiveness Of Mission To Planet 429*. New York, NY: Author.
- Neumann, M. M., and Neumann, D. L. (2014). Touch screen tablets and emergent literacy. *Early Childhood Education Journal* 42(4), 231-239.
- Öner, N. (1997). *Türkiye’de Kullanılan Psikolojik Testler. Bir Başvuru Kaynağı*. İstanbul: Boğaziçi Üniversitesi.
- Plowman, L., Stevenson, O. Stephen, C., and McPake, J. (2012). Preschool children’s learning with technology at home. *Computers & Education*, 59(1), 30-37.
- Rideout, V. (2014). Learning at home: families’ educational media use in America. The Families and Media Project. Retrieved from https://joanganzcooneycenter.org/wp-content/uploads/2014/01/jgcc_learningathome.pdf on 07.05.2022.
- Santrock, J. W. (2016). *Children (13th Ed.)*. New York: McGraw-Hill Education.
- Schmitt, K. L., Hurwitz, L. B., Duel, L. S., and Linebarger, D. L. (2018). Learning through play: The impact of web-based games on early literacy development. *Computers in Human Behavior*, 81, 378-389.
- Smolak L. (1982). Cognitive precursors of receptive vs. expressive language. *Journal of Child Language*, 9(1), 13-22.
- Şahin, M.C, Taş, I., Oğul, İ.G., Çilingir, E., and Keleş, O. (2015). Tablet bilgisayarların okul öncesi eğitimde destek materyali olarak kullanılmasının incelenmesi. *Abant İzzet Baysal Üniversitesi Eğitim Fakültesi Dergisi*, 15(2), 335-348
- Taner-Derman, M. (2017). 4-6 yaş çocukların sözcük dağarcıklarının ailesel faktörlere göre incelenmesi. *Abant İzzet Baysal Üniversitesi Eğitim Fakültesi Dergisi*, 17(1), 372-383.
- Tekbıyık, A. (2014). İlişkisel tarama (M. Metin, Ed.). *Kuramdan Uygulamaya Eğitimde Bilimsel Araştırma Yöntemleri* (99-114). Ankara: Pegem Akademi.
- Tuğrul, B., Ertürk, H.G., Özen-Altınkaynak, Ş., and Güneş, G. (2014). Oyunun üç kuşaktaki değişimi. *The Journal of Academic Social Science Studies*, 27, 1-16.
- Urfa, D. T. (2020). *Okul öncesi dönem çocuklarının gelişim düzeyleri üzerinde akıllı telefon/tablet kullanım alışkanlıklarının ve buna yönelik anne baba tutumlarının rolü*. (Unpublished Master’s Thesis). İstanbul Sabahattin Zaim Üniversitesi, İstanbul.
- Wartella, E. A., Rideout, V. J., Lauricella, A. R., and Connell, S. (2013). *Parenting In The Age Of Digital Technology*. Chicago: Northwestern University, Center on Media and Human Development.

İş Kazasının Sosyal Güvenlik Kurumu'na Bildirilmesi

Taliye AKBIYIK¹

GİRİŞ

5510 sayılı Sosyal Sigortalar ve Genel Sağlık Sigortası Kanunu'nun 13. maddesinde iş kazasına ilişkin düzenleme yapılmış ve hangi hallerin anılan Kanun kapsamında iş kazası sayılacağı belirtilmiştir. 5510 sayılı Kanun'da iş kazasına uğrayan sigortalının kendisine ya da sigortalının vefat etmesi halinde geride kalan hak sahiplerine iş kazası ve meslek hastalığı sigortası kapsamında Sosyal Güvenlik Kurumu tarafından yapılacak yardımlara yer verilmiştir. İş kazasına uğrayan sigortalıya Sosyal Güvenlik Kurumu tarafından ödemeler yapılmakta ve genel sağlık sigortası kapsamında sağlık hizmeti sunulmaktadır. Sosyal Güvenlik Kurumu tarafından sigortalıya 5510 sayılı Kanun'da belirtilen yardımların yapılabilmesi için meydana gelen kazanın bildirimini yapılması gerekmektedir. Ayrıca sigortalının uğramış olduğu kazanın Sosyal Güvenlik Kurumu tarafından iş kazası olarak nitelendirilmesi gerekmektedir. Belirtilen iki koşulun sağlanması halinde, sigortalıya Sosyal Güvenlik Kurumu tarafından 5510 sayılı Kanun'da belirtilen yardımlar yapılacaktır. Görüldüğü üzere sigortalının iş kazası ve meslek hastalığı sigortasına bağlı haklarından yararlanabilmesi için iş kazasının bildirimini oldukça önem arz etmektedir.

İş kazasının bildirimine ilişkin 5510 sayılı Kanun'un "iş kazasının tanımı, bildirilmesi ve soruşturulması" başlıklı 13. maddesinde düzenleme yapılmıştır. 5510 sayılı Sosyal Sigortalar ve Genel Sağlık Sigortası Kanunu hükümlerinin uygulanmasına yönelik çıkarılan Sosyal Sigorta İşlemleri Yönetmeliği'nin² 35. maddesinde de iş kazasının bildirimine ilişkin usul ve esaslara değinilmiştir. Bu kapsamda çalışmamızda çalışmamızın konusu olan iş kazasının bildirimine yönelik anılan mevzuat hükümleri çerçevesinde açıklamalara yer verilmiştir.

5510 Sayılı Sosyal Sigortalar ve Genel Sağlık Sigortası Kanunu Bakımından İş Kazasının Tanımı

5510 sayılı Sosyal Sigortalar ve Genel Sağlık Sigortası Kanunu'nun 13. maddesinde iş kazasına ilişkin düzenleme yapılmıştır. Madde metninde iş kazasının doğrudan tanımı yapılmamış ancak hangi hal ve durumlarda meydana gelen olayların, iş kazası sayılacağı belirtilmiştir (Arıcı, 2015: 316-317; Canbolat, 2007:17-18; Güzel vd., 2021: 375-376; Korkusuz ve Uğur, 2020: 271; Özdemir, 2020: 290; Şakar, 2021: 267; Tuncay ve Ekmekçi, 2021: 404; Uşan, 2009: 173; Yıldız, 2010: s. 9).

Anılan madde hükmüne göre "İş kazası;

a) sigortalının işyerinde bulunduğu sırada,

b) işveren tarafından yürütülmekte olan iş nedeniyle sigortalı kendi adına ve hesabına bağımsız çalışıyorsa yürütmekte olduğu iş nedeniyle,

¹ Arş. Gör. Karadeniz Teknik Üniversitesi, İİBF, Çalışma Ekonomisi ve Endüstri İlişkileri Bölümü, İş ve Sosyal Güvenlik Hukuku Ana Bilim Dalı, Orcid: 0000-0001-8150-3379

² RG. 12.05.2010/27579.

c) bir işverene bağlı olarak çalışan sigortalının, görevli olarak işyeri dışında başka bir yere gönderilmesi nedeniyle asıl işini yapmaksızın geçen zamanlarda,

d) bu Kanunun 4. maddesinin birinci fıkrasının (a) bendi kapsamındaki emziren kadın sigortalının, iş mevzuatı gereğince çocuğuna süt vermek için ayrılan zamanlarda,

e) sigortalıların, işverence sağlanan bir taşıtla işin yapıldığı yere gidiş geliş sırasında,

meydana gelen ve sigortalıyı hemen veya sonradan bedenen ya da ruhen engelli³ hâle getiren olaydır” (5510 sayılı SSGSSK, m. 13/1).

5510 sayılı Kanun m. 13'te yer alan düzenleme uyarınca meydana gelen bir kazanın “iş kazası” olarak nitelendirilmesi için bazı unsurların birlikte sağlanması gerekmektedir. İş kazasına ilişkin bu unsurlar; sigortalı olma, bir kazaya maruz kalma, kazanın m. 13'te belirtilen hallerden biri olarak gerçekleşmesi, kaza sonucunda bedensel veya ruhsal bir zararın bulunması ve son olarak gerçekleşen kaza ile meydana gelen zarar arasında illiyet bağının bulunmasıdır (Akel, 2019: 63; Alper ve Kılış, 2021: 273; Güzel vd., 2021: 378 vd.; Sözer, 2021: 325; Sümer, 2021a:102; Sümer, 2021b: 145; Uşan, 2009: 173; Uşan/Erdoğan, 2020: 386).

5510 sayılı Kanun uyarınca iş kazasına uğrayan sigortalıya, sigortalı vefat etmiş ise sigortalının geride kalan hak sahiplerine Sosyal Güvenlik Kurumu tarafından çeşitli haklar sağlanacağı düzenlenmiştir. Geride kalan hak sahiplerine ilişkin 5510 sayılı Kanun'un “tanımlar” başlıklı 3. maddesinde düzenleme yapılmıştır ve “*hak sahibi*” kavramı açıklanmıştır. Anılan hükme göre hak sahibi, “*sigortalının veya sürekli iş göremezlik geliri ile malûllük, vazife malûllüğü veya yaşlılık aylığı almakta olanların ölümü halinde, gelir veya aylık bağlanmasına veya toptan ödeme yapılmasına hak kazanan eş, çocuk, ana ve babasını*” ifade eder. (5510 sayılı SSGSSK, m. 3/1, 7).

Sosyal Güvenlik Kurumu tarafından sağlanan bu haklardan yararlanılabilmesi için öncelikle Sosyal Güvenlik Kurumu'nun kazadan haberdar edilmesi gerekmektedir. Kurum tarafından yapılan değerlendirmeler sonunda kazanın “iş kazası” olarak nitelendirilmesi halinde sigortalıya, sigortalı vefat etmiş ise geride kalan hak sahiplerine 5510 sayılı Kanun'da belirtilen parasal yardımlar ve sağlık yardımları yapılacaktır⁴.

İş Kazası Bildiriminin Yapılması

İş kazanın bildirilmesine ilişkin 5510 sayılı Kanun m. 13'te düzenleme yapılmıştır. Anılan hükme göre “İş kazasının 4 üncü maddenin birinci fıkrasının;

a) (a) bendi ile 5 inci madde kapsamında bulunan sigortalılar bakımından bunları çalıştıran işveren tarafından, o yer yetkili kolluk kuvvetlerine derhal ve Kuruma da en geç kazadan sonraki üç işgünü içinde,

³ RG. 28636/3.5.2013, 6462 sayılı Kanun ve Kanun Hükmünde Kararnemelerde Yer Alan Engelli Bireylere Yönelik İbarelerin Değiştirilmesi Amacıyla Bazı Kanun ve Kanun Hükmünde Kararnemelerde Değişiklik Yapılmasına Dair Kanun. İlgili kanunla mevzuatımızda yer alan “özürlü, sakat, malul gibi ifadeler”, “engelli” olarak değiştirilmiştir.

⁴ “Somut olayda; iş kazası olduğu iddia olunan olayın Sosyal Güvenlik Kurumu'na bildirilmediği anlaşılmaktadır. Kurumca hak sahiplerine gelir bağlanabilmesi için öncelikle zararlandırıcı olayın iş kazası niteliğinde olup olmadığının tespiti ön sorundur. İş kazasının tespiti ile ilgili ihtilaf Sosyal Güvenlik Kurumu'nun hak alanını doğrudan ilgilendirmekte olup tazminat davasında kurum taraf değildir. Yapılacak iş; davacılar iş kazasını Sosyal Güvenlik Kurumu'na ihbarda bulunmak, olayın kurumca iş kazası olarak kabul edilmemesi halinde Sosyal Güvenlik Kurumu'na ve hak alanını etkileyeceğinden işveren aleyhine "iş kazasının tespiti" davası açması için önel vermek, tespit davasını bu dava için bekletici sorun yaparak çıkacak sonuca göre, olayın kurumca iş kazası olduğunun kabul edilmesi halinde ise davacılar kuruma müracaat ederek iş kazası sigorta kolundan ölüm geliri bağlanması için önel vermek ve çıkacak sonuca göre bir karar vermektedir.” Yargıtay 21. Hukuk Dairesi, E. 2009/17122, K. 2010/7321, T. 22.6.2010.

b) (b) bendi kapsamında bulunan sigortalı bakımından kendisi tarafından, bir ayı geçmemek şartıyla rahatsızlığının bildirim yapmaya engel olmadığı günden sonra üç işgünü içinde,

iş kazası ve meslek hastalığı bildirgesi ile doğrudan ya da taahhütlü posta ile Kuruma bildirilmesi zorunludur. Bu fıkranın (a) bendinde belirtilen süre, iş kazasının işverenin kontrolü dışındaki yerlerde meydana gelmesi halinde, iş kazasının öğrenildiği tarihten itibaren başlar.” (SSGSSK, m. 13/2).

5510 sayılı Kanun m. 4/1, a bendi ve m. 5 kapsamında sigortalıların kazaya uğramaları halinde kazanın, bu kimselerin işverenleri tarafından o yer yetkili kolluk kuvvetlerine derhal bildirilmesi gerekmektedir. Sosyal Güvenlik Kurumu'na ise kazadan en geç üç iş günü içinde bildirim yapılmalıdır.

5510 sayılı Kanun m. 4/1, b kapsamında sigortalı olan kimselerin kazaya uğraması halinde kazanın kendileri tarafından, Sosyal Güvenlik Kurumu'na rahatsızlığının bildirim yapmaya engel olmadığı günden sonraki üç iş günü içinde yapılmalıdır. Ancak bildirim süresinin bir ayı geçmemesi gerekmektedir.

5510 sayılı Kanun'da iş kazasına ilişkin bildirim sürelerinin ve bildirim yükümlülüğünün düzenlenmesindeki amaç, kazaya uğrayan sigortalıya ya da sigortalının ölümü halinde geride kalan hak sahiplerine Kurum tarafından en kısa zamanda Kanun'da belirtilen yardımların yapılmasıdır (Akel, 2019: 92).

Sosyal Güvenlik Kurumu tarafından 5510 sayılı Kanun'da belirtilen yardımların yapılabilmesi için sigortalının uğramış olduğu kazanın, yardım gerektirecek nitelikte zarara neden olması gerekmektedir. Dolayısıyla sigortalının gördüğü işi icra etmesini engelleyecek düzeyde olmayan önemsiz derecede sıyrık, yanık, kesik, baygınlık geçirme gibi durumlar iş kazası olarak nitelendirilmeyecektir (Bingöl, 2020: 27; Centel, 2021: 219, Güzel vd., 2021: 392; Korkusuz ve Uğur, 2020: 275, Sözer, 2021: 346; Sözer, 2021: 346; Tuncay ve Ekmekçi, 2021: 428; Uşan, 2009: 175). Özellikle uygulamada önemsiz derecedeki sıyrık, yanık, kesik gibi bedensel zararlar, iş kazası olarak görülmemektedir. Dolayısıyla bu durumların Sosyal Güvenlik Kurumu'na bildirilmesinin gerekmediği düşünülerek iş kazası bildirimini yapılmamaktadır. Ancak sigortalıda önemsiz derecede görülen bu zararların, ilerleyen zamanda sigortalının sağlığında önemli derecede komplikasyona sebep olabileceği hatta durumun daha da ilerlemesi halinde sigortalının ölümüne yol açabilmesi mümkündür. Bu nedenle öğretide sigortalının uğramış olduğu kaza nedeniyle kendisinde meydana gelen zararın derecesine bakılmaksızın meydana gelen olaya ilişkin Sosyal Güvenlik Kurumu'na iş kazası bildirimini yapılması yerinde görülmektedir (Akel, 2019: 93).

Konuya ilişkin örnek vermek gerekirse Yargıtay tarafından karar verilen bir olayda⁵, sigortalının sıva yaparken bulunduğu iskeleden kayması sonucunda ayağında sıyrık oluşmuş ve kazadan 8 gün sonra septi-semi şoku sebebiyle böbrek yetmezliği sonucunda sigortalı hayatını kaybetmiştir. Yargıtay, sigortalının ayağının sıyrılması ile septi-semi şoku ve böbrek yetmezliği arasında uygun illiyet bağının olması durumunda, gerçekleşen olayın iş kazası olarak nitelendirileceğini belirtmiştir (Güzel vd., 2021: 395; Sümer, 2021b:155; Sümer, 2021a: 110). Yargıtay'a konu olan olayda görüldüğü üzere sigortalının düşmesi sonucunda ayağındaki zarar, her ne kadar basit bir sıyrık olarak görülsün de sigortalının uğramış olduğu kaza ile sigortalıda gerçekleşen zarar arasında uygun illiyet bağının bulunması halinde, olay iş kazası olarak nitelendirilebilecektir. Bu sebeple iş kazası bildirimini yapılması oldukça önem arz etmektedir.

⁵ Yargıtay Hukuk Genel Kurulu, 07.03.1990, E. 1990/10-4, K. 1990/147.

İş Kazası Bildiriminin Yapılacağı Yerler

Sigortalının uğramış olduğu kazanın iş kazası olarak değerlendirilmesi ve 5510 sayılı Kanun uyarınca Sosyal Güvenlik Kurumu tarafından sağlanan yardımların yapılabilmesi için öncelikle Sosyal Güvenlik Kurumu'na iş kazası bildirim yapılması gerekmektedir (SSGSSK, m. 13/2).

5510 sayılı Kanun m. 4/1, a ile m. 5 kapsamında bir işverene bağımlı olarak çalışan sigortalıların kazaya maruz kalmaları halinde işveren tarafından yetkili kolluk kuvvetlerine bildirimde bulunulması gerekmektedir (5510 Sayılı SSGSSK, m. 13/2, a). Kanun maddesinde “*o yer yetkili kolluk kuvvetleri*” ifadesine yer verilmiştir. Bu ifadeden kazanın meydana geldiği yerdeki kolluk kuvvetlerine bildirim yapılması gerektiği anlaşılmaktadır (Akel, 2019: 94). Ayrıca “*yetkili kolluk kuvveti*” ifadesinden de olayın meydana geldiği yerde görevli olan polis veya jandarmanın kastedilmektedir (Alper ve Kılış, 2021: 277).

5510 sayılı Kanun m. 5/g bendi uyarınca sigortalıların, ülkemiz ile sosyal güvenlik sözleşmesi olmayan ülkelerde iş üstlenen işverenlerce yurt dışındaki işyerlerinde çalıştırılmak üzere götürülen Türk işçilerin iş kazasına uğramaları halinde işvereni tarafından kazanın olduğu ve ülkemiz ile sosyal güvenlik sözleşmesi bulunmayan ülkelerdeki yerel kolluk kuvvetlerine derhâl, Kuruma ise en geç kazadan sonraki üç iş günü içinde bildirimde bulunulması gerekmektedir (SSİY, m. 35/1, a).

Geçici iş ilişkisinde geçici işçinin iş kazasına uğraması mümkündür. 4857 sayılı İş Kanunu'nun⁶ 7. maddesinde geçici iş ilişkisi düzenlenmiştir. Geçici iş ilişkisinde, geçici işçilerin iş kazası veya meslek hastalığına uğramaları halinde, bu durumun geçici işveren tarafından kuruma ve yetkili kolluk kuvvetlerine bildirilmesi gerektiği hüküm altına alınmıştır. Anılan madde düzenlemesine göre geçici işçi çalıştıran işveren, geçici işçinin iş kazasına uğraması halinde özel istihdam bürosuna derhâl, 5510 sayılı Sosyal Sigortalar ve Genel Sağlık Sigortası Kanunu'nun 13. ve 14. maddelerine göre ilgili mercilere bildirmekle yükümlüdür (4857 sayılı İş Kanunu, m. 7/9, c). Anılan hükümden hareketle geçici iş ilişkisinde geçici işçinin iş kazasına uğraması halinde geçici işçi çalıştıran işveren, kazayı özel istihdam bürosuna derhal bildirmekle yükümlüdür.

5510 sayılı Kanun m. 13 uyarınca 5510 sayılı Kanun'un m. 4/1, b kapsamında sigortalı olanların, iş kazalarına uğramaları halinde kolluk kuvvetlerine bildirim yükümlülüğü düzenlenmemiştir. Bu sebeple 5510 sayılı Kanun m. 4/1, b kapsamında sigortalıların uğramış oldukları kazayı, kolluk kuvvetlerine bildirmeyebilir. Ancak sigortalının sağlık kuruluşuna iş kazası sebebiyle başvurması halinde yapılan başvurular, adli nitelik taşıdığından ilgili sağlık kuruluşu tarafından kolluk kuvvetlerine iş kazasına ilişkin bildirim yapılacaktır (Akel, 2019: 95).

İş Kazası Bildirimi Yapmakla Yükümlü Kimseler

5510 sayılı Kanun m. 13/2 hükmü uyarınca m. 4/1, a kapsamında sigortalılar ile Kanunun m. 5 kapsamında sigortalıların iş kazasına uğraması halinde iş kazasının bildirim, bu kimselerin işvereni tarafından yapılmaktadır. 5510 sayılı Kanun m. 4/1, b bendi kapsamında sigortalılar bakımından bu kimselerin iş kazasına uğraması halinde iş kazası bildiriminin kendileri tarafından yapılacağı düzenlenmiştir.

İş kazanının bildirimine ilişkin Sosyal Sigorta İşlemleri Yönetmeliği'nde de düzenleme yapılmıştır. Buna göre iş kazası, 5510 sayılı Kanunun m. 4/1 fıkrasının; (a) bendinde sayılan sigortalılar ile Kanunun m. 5/1, a ve m. 5/1, c bendinde sayılan sigortalıların iş kazası geçirmeleri hâlinde işverenleri, Kanunun m. 5/1, b ve m. 5/1, e bentlerinde belirtilen sigortalıların iş kazası geçirmeleri hâlinde ise eğitim veya staj gördükleri işyeri işverenleri tarafından kazanın olduğu

⁶ RG. 10.6.2003/25134.

yerdeki yetkili kolluk kuvvetlerine derhâl, Kuruma en geç kazadan sonraki üç iş günü içinde, Kanunun m. 5/1, g bendinde sayılan sigortalının iş kazası geçirmesi hâlinde, işvereni tarafından kazanın olduğu ve ülkemiz ile sosyal güvenlik sözleşmesi bulunmayan ülkelerdeki yerel kolluk kuvvetlerine derhâl, Kuruma ise en geç kazadan sonraki üç iş günü içinde; 5510 sayılı Kanun m. 4/1, b bendi kapsamında olan sigortalıların iş kazası geçirmeleri hâlinde, bir ayı geçmemek şartıyla kendisi tarafından geçirdiği iş kazasına ilişkin rahatsızlığının bildirimine engel olmadığı günden sonraki üç iş günü içinde, 5510 sayılı Kanun m. 4/1, a bendi kapsamında tarım veya orman işlerinde hizmet akdiyle süresiz olarak çalışan sigortalıların iş kazası geçirmesi halinde, kendileri veya işverenleri tarafından kazanın olduğu yerdeki yetkili kolluk kuvvetlerine derhal, Kuruma da en geç üç iş günü içinde, Ek-7'de⁷ yer alan iş kazası ve meslek hastalığı bildirdiğini vermekle yükümlü olanlar tarafından e-sigorta ile Kuruma bildirilir veya doğrudan ya da posta yoluyla ilgili üniteye gönderilir (SSİY, m. 35/1).

Görüldüğü üzere 5510 sayılı Kanun m. 4/1, a bendi kapsamında sigortalılar ve m. 5 kapsamında sigortalılar bakımından iş kazasına uğramaları halinde işveren iş kazasının bildirimini yapmakla yükümlü tutulmuştur. Fakat 5510 sayılı Kanun uyarınca m. 4/1, b bendi kapsamında sigortalıların iş kazasına uğraması halinde iş kazası bildiriminin kendileri tarafından yapılacağı düzenlenmiştir.

5510 sayılı Kanun Ek m. 5'te *"Tarım veya orman işlerinde hizmet akdiyle süresiz olarak çalışanların sigortalılığı"* düzenlenmiştir. Anılan hükme göre, bu kimselerin iş kazasına uğramaları halinde iş kazası bildirimini kendilerince veya işverenlerince kolluk kuvvetlerine derhal, Kuruma da en geç üç iş günü içinde bildirilir (5510 sayılı Kanun, Ek m. 5/5).

İşverenin iş kazasını bildirim yükümlülüğünün ilişkin 6331 sayılı İş Sağlığı ve Güvenliği Kanunu'nda⁸ düzenleme yapılmış ve işverenin iş kazasından sonraki üç iş günü içinde Sosyal Güvenlik Kurumu'na bildirimde bulunması gerektiği ifade edilmiştir (6331 sayılı İSGK, m. 14/2).

Sağlık hizmeti sunucularına iş kazası sebebiyle yapılan başvurularda da sağlık hizmeti sunucuları tarafından bildirim yapılmaktadır. Sağlık hizmeti sunucusunun neyi ifade ettiğine ilişkin 5510 sayılı Kanun m. 3'te düzenleme yapılmıştır. Anılan hükme göre sağlık hizmeti sunucusu, *"sağlık hizmetini sunan ve/veya üreten; gerçek kişiler ile kamu ve özel hukuk tüzel kişilerini ve bunların tüzel kişiliği olmayan şubelerini"* ifade eder. (5510 sayılı Kanun, m. 3/1, 25) Sağlık hizmeti sunucularının iş kazalarını bildirim yükümlülüğüne 6331 sayılı İş Sağlığı ve Güvenliği Kanunu'nda da yer verilmiştir. Kanun düzenlemesinde, sağlık hizmeti sunucularının kendilerine intikal eden iş kazalarını, en geç on gün içinde Sosyal Güvenlik Kurumu'na bildireceği ifade edilmiştir (6331 sayılı İSGK., m. 14/4).

Sosyal Güvenlik Kurumu'nun 2016/21 sayılı Kısa Vadeli Sigorta Kolları Uygulamaları Genelgesi'nde⁹ sağlık hizmeti sunucularının iş kazasına ilişkin bildirimlerine yer verilmiştir. Genelgede yer alan hüküm uyarınca, 23/04/2015 tarihinden geçerli olmak üzere istirahat raporu verilen hallerde istirahat raporunun iş kazası vaka türünde olması da iş kazası bildirimini yerine geçecektir. Sağlık hizmet sunucularının iş kazası provizyonu almadığı ancak alınmış olan diğer provizyon tiplerinin tanı bölümlerinde iş kazası ifadesinin bulunduğu hallerde de bildirim yapılmış sayılacaktır (2016/21 sayılı Genelge). Ayrıca 2016/21 sayılı Genelge'de yer alan hüküm uyarınca iş kazası provizyonunun alınmadığı ve tanı/açıklama kısmında da iş kazası ifadesine yer verilmediği hallerde; MEDULA Hastane uygulaması üzerinden yapılan incelemede, iş kazası tanımına uyacak şekilde olayın hikâye edildiği durumlar da sağlık hizmet sunucusunun iş kazasını bildirimini yerine geçecektir (2016/21 sayılı Genelge). Sağlık hizmeti sunucuları tarafından belirtilen şekilde iş kazası

⁷ Çalışmamızın sonunda "Ekler" kısmında, "İş Kazası ve Meslek Hastalığı Bildirgesi" formuna yer verilmiştir.

⁸ RG. 30.6.2012/28339.

⁹ Sosyal Güvenlik Kurumu, Emeklilik Hizmetleri Genel Müdürlüğü, Sayı : B.13.2.SGK.0.02.05.00/X-1093-25-37-703, Tarih : 29/09/2016.

bildiriminde bulunulmaması halinde 2016/21 sayılı Genelge'nin ekinde (Ek-7) yer alan sağlık hizmet sunucuları için düzenlenen form ile kâğıt ortamında bildirim yapılabilir (2016/21).

Sigortalının uğramış olduğu iş kazası sonucunda Sosyal Güvenlik Kurumu tarafından yapılan yardımlara ilişkin hak sahiplerinin, talep hakkı söz konusu olmaktadır. Sigortalının uğramış olduğu iş kazası sonucunda vefat etmesi ve kazaya ilişkin Sosyal Güvenlik Kurumu'na herhangi bir bildirimde bulunulmaması durumunda geride kalan hak sahiplerinin Sosyal Güvenlik Kurumu'nun sağladığı haklardan yararlanabilmesi için sigortalının uğramış olduğu kazanın iş kazası olarak nitelendirilmesi gerekmektedir. Bu sebeple geride kalan hak sahipleri tarafından meydana gelen kazaya yönelik iş kazasının tespiti davasının açılmasından önce Sosyal Güvenlik Kurumu'na kazayla ilgili ihbarda bulunulmasının gerekli olduğu ifade edilmektedir (Akel, s. 104).

İş Kazası Bildiriminin Yapılma Şekli

İş kazasının bildirimine ilişkin 5510 sayılı Kanun'da düzenleme yapılmış ve iş kazası ve meslek hastalığı bildirgesi ile doğrudan ya da taahhütlü posta ile Kuruma bildirilmesi zorunlu olduğu belirtilmiştir (5510 sayılı Kanun, m. 13/2).

5510 sayılı Kanun uyarınca iş kazası ve meslek hastalığı bildirgesinin şekli ve içeriği, verilme usulü ile bu maddenin uygulanmasına ilişkin usul ve esasların, Kurum tarafından çıkarılacak yönetmelikle düzenleneceği belirtilmiştir (5510 sayılı Kanun, m. 13/4). Bu hüküm uyarınca Sosyal Sigorta İşlemleri Yönetmeliği çıkarılmış ve iş kazası ve meslek hastalığının bildirimine yönelik düzenlemeler yapılmıştır. Yönetmelik'te iş kazası bildirimine Ek-7'de yer alan iş kazası ve meslek hastalığı bildirgesini vermekle yükümlü olanlar tarafından e-sigorta ile Kuruma bildirileceği veya doğrudan ya da posta yoluyla ilgili üniteye gönderileceği belirtilmiştir (SSİY, m. 35/1).

Bu kapsamda Sosyal Sigorta İşlemleri Yönetmeliği uyarınca iş kazası bildirimini yapmakla yükümlü olan kişiler, e- posta ile elektronik bildirim yaparak Kuruma bildirimde bulunabilir. Ayrıca iş kazası, Sosyal Sigorta İşlemleri Yönetmeliği'nde yer alan *İş Kazası ve Meslek Hastalığı Formu* doldurularak ya da iş kazasına yönelik bilgilerin bir dilekçede belirtilerek yazılı olarak Sosyal Güvenlik Kurumu'na bildirimde bulunulabilir.

İş kazasının yazılı olarak bildiriminde, bildirim posta seçeneği dışında Sosyal Güvenlik Kurumu'nun ilgili birimine başvurularak da yapılabilir. Bu durumda iş kazasının bildirim tarihi olarak ilgili evrakın birim tarafından yapılan Kurum kayıtlarına giriş tarihi esas alınacaktır (Akel, 2019: 99).

İş kazasının kuruma bildiri, adi posta, iadeli taahhütlü posta, taahhütlü posta, acele posta, PTT Alo Post ya da PTT Kargo yolu ile yapılabilir. Adi posta veya Kuruma doğrudan yapılan başvuru ve bildirimlerde, başvuru veya bildirim Kurumun gelen evrak kayıtlarına intikal tarihi; taahhütlü, iadeli taahhütlü, acele posta servisi, PTT Alo Post veya PTT Kargo ile yapılan başvuru ve bildirimlerde ise başvuru veya bildirim postaya veya kargoya verildiği tarih; başvuru veya bildirim tarihi olarak kabul edilmektedir (SSİY, m. 124; 2016/21 sayılı Genelge).

İş Kazası Bildiriminin Yapılma Süresi

İş kazasının bildirimine yapılma süresi, kazaya uğrayan sigortalının 5510 sayılı Kanun uyarınca tabi olduğu sigortalılık hükümlerine göre değişiklik göstermektedir. 5510 sayılı Kanun'un m. 4/1, a bendi kapsamında sigortalılar ile m. 5 kapsamında sigortalılar bakımından işveren kolluk kuvvetlerine derhal ve Sosyal Güvenlik Kurumu'na da en geç kazadan sonraki üç iş günü içinde bildirim yapmakla yükümlüdür.

5510 sayılı Kanun m. 4/1, b bendi kapsamında sigortalıların rahatsızlığının bildirim yapmaya engel olmadığı günden sonraki üç iş günü içinde Sosyal Güvenlik Kurumu'na bildirim yapmaları gerekmektedir. Burada önemli olan husus bildirim yapılması gereken sürenin toplamda bir ayı geçmemesi gerektiğidir. Konuya ilişkin Yönetmelikte düzenleme yapılmıştır. Buna göre, “Bu maddenin birinci fıkrasının (b) bendindeki sigortalıların bildirim yapmalarına engel durumlarını hekim raporu ile veya mücbir sebep olayını belgelemeleri şarttır (SSİY, m. 35/3).

Konumuzun giriş kısmında da bahsettiğimiz üzere 5510 sayılı Kanun m. 5/1, g hükmü uyarınca yurtdışına çalışmaya götürülen sigortalıların orada bir iş kazasına maruz kalmaları halinde, işveren tarafından ülkemizle sosyal güvenlik sözleşmesi bulunmayan ülkelerdeki kolluk kuvvetlerine derhal, Kuruma ise kazadan sonraki üç iş günü içinde bildirimde bulunmaları gerekmektedir (SSİY, m. 35/1).

Geçici iş ilişkisinde de geçici işçinin iş kazasına uğraması halinde geçici işveren tarafından özel istihdam bürosuna derhal iş kazasının bildirim yapılması gerekmektedir. Ayrıca 5510 sayılı Kanunda belirtilen bildirim sürelerine uyularak gerek Sosyal Güvenlik Kurumuna gerekse kolluk kuvvetlerine bildirim yapılması gerekmektedir (4857 sayılı İş K., m. 7/9,c).

İş Kazası Bildirim Yükümlülüğüne Aykırılığın Yaptırımı

5510 sayılı Sosyal Sigortalar ve Genel Sağlık Sigortası Kanunu'nun “*İş Kazası ve Meslek Hastalığı ile Hastalık Bakımından İşverenin ve Üçüncü Kişilerin Sorumluluğu*” başlıklı 21. maddesinde iş kazasının bildirim yükümlülüğüne aykırılığın yaptırımı düzenlenmiştir. Anılan hükme göre iş kazasının, m.13/2, a bendinde belirtilen sürede işveren tarafından Kuruma bildirilmemesi halinde, bildirim tarihine kadar geçen süre için sigortalıya ödenecek geçici iş göremezlik ödeneği, Kurumca işverenden tahsil edilecektir (5510 sayılı Kanun, m. 21/2).

5510 sayılı Kanun m. 4/1, b kapsamında sigortalıların iş kazası bildirim yükümlülüğünü yerine getirmemeleri halinde yaptırım düzenlenmiştir. Buna göre m. 13/2, b bendinde belirtilenler tarafından iş kazasının anılan bentte belirtilen süre içinde Kuruma bildirilmemesi durumunda, sigortalıya yapılacak iş göremezlik ödenekleri bildirim tarihinden itibaren ödenecektir (5510 sayılı Kanun, m. 22/2). 5510 sayılı Kanun uyarınca bağımsız çalışan sigortalıların kanuni süre içinde iş kazası bildiriminde bulunmamaları halinde Kurum tarafından ödenecek olan iş göremezlik ödenekleri, bildirim yapıldığı tarihten itibaren ödenebilecektir. Dolayısıyla iş kazası bildirimine ilişkin geç kalınan süre boyunca sigortalı, her gün için kendisine verilmesi gereken geçici iş göremezlik ödeneğinden mahrum kalacaktır (Güzel vd., 2021: 397).

İş Kazasının Sosyal Güvenlik Kurumu Tarafından Soruşturulması

Sosyal Güvenlik Kurumu'na yapılan iş kazası bildirimlerinde meydana gelen olayın 5510 sayılı Kanun uyarınca iş kazası sayılıp sayılmayacağına ilişkin Kurum tarafından soruşturma yapılabilmektedir. Konuya ilişkin 5510 sayılı Kanun'un 13. maddesinde düzenleme yapılmıştır. Buna göre, Kuruma bildirilen olayın iş kazası sayılıp sayılmayacağı hakkında bir karara varılabilmesi için gerektiğinde, Kurumun denetim ve kontrol ile yetkilendirilen memurları tarafından veya Bakanlık iş müfettişleri vasıtasıyla soruşturma yapılabilecektir (5510 sayılı SSGSSK, m. 13/3; SSİY, m. 37.). Kanun metninde de belirtildiği üzere Sosyal Güvenlik Kurumu, mutlaka soruşturma yapmak zorunda değildir (Güzel vd., 2021: 397).

Sosyal Sigorta İşlemleri Yönetmeliği'nin “İş Kazası ve Meslek Hastalığının Soruşturulması” başlıklı 37. maddesinde de konuya ilişkin düzenlemeler yapılmıştır. Buna göre, işverence düzenlenen iş kazası ve meslek hastalığı bildirgesi ve eki belgelere göre, ünite, kamu idarelerinin

görevleri gereği düzenlemiş olduğu belge ve tutanaklardan, sigorta olayı için gerekli bilginin temin edilmesi koşuluyla başka bir soruşturma ve denetime gidilmeden olayın iş kazası sayılıp sayılmayacağına karar verebilir (SSİY., m. 37/1).

Ünite tarafından karar verilemeyen iş kazaları Kurumun denetim ve kontrolle görevli memurları tarafından veya Bakanlık iş müfettişleri tarafından soruşturulur (SSİY., m. 37/2).

Bakanlık iş müfettişlerinin rapor ve tutanaklarında gerekli bilgilerin yer alması veya yargı kararının bulunması durumlarında, ünitelerce tekrar inceleme talep edilmez (SSİY., m. 37/3).

Sosyal Sigorta İşlemleri Yönetmeliğinde iş kazası soruşturmalarının yapılma amacına değinilmiştir. Yönetmelikte yer alan düzenleme uyarınca, iş kazası ve meslek hastalığı soruşturmaları, sigortalılık durumu, iş kazası ve meslek hastalığı bildirgesinde bildirilen olayın iş kazası sayılıp sayılmayacağı, işyerinde sigortalının çalıştığı birimin meslek hastalığına sebep olup olmayacağı, işveren sorumluluğunun tespitinde kaçınılmazlık ilkesinin uygulanıp uygulanmayacağı, olayın meydana gelmesinde sigortalının kastı, ağır kusuru, işverenin kastı veya sigortalıların sağlığını koruma ve iş güvenliği mevzuatına aykırı bir hareketi ile üçüncü şahısların kusurlu hâllerinin olup olmadığı hakkında karar verilebilmesi için yapılır (SSİY., m. 37/4).

Gerçeğe Aykırı Bilgi Verilmesinin Yaptırımı

5510 sayılı Sosyal Sigortalar ve Genel Sağlık Sigortası Kanunu'nun 13. maddesi uyarınca iş kazasının bildirimine yönelik bildirim yapmakla yükümlü kimseler tarafından gerçeğe aykırı bilgi verilmesi yaptırımı bağlanmıştır. Anılan hükme göre, soruşturma sonunda yazılı olarak bildirilen hususların gerçeğe uymadığı ve olayın iş kazası olmadığı anlaşılırsa, Kurumca bu olay için yersiz olarak yapılmış bulunan ödemeler, ödemenin yapıldığı tarihten itibaren gerçeğe aykırı bildirimde bulunanlardan, 5510 sayılı Kanun m. 96 hükmüne¹⁰ göre tahsil edilecektir (5510 sayılı SSGSSK., m. 13/3). 5510 sayılı Kanun m. 4/1, a bendi ve m. 5 kapsamında işçi çalıştıran işverenler ile birlikte m. 4/1, b bendi kapsamında bağımsız çalışanlar için de bildirim yükümlülüğü söz konusudur. Dolayısıyla Sosyal Güvenlik Kurumu bu kimselere karşı rücu hakkını kullanabilecektir (Güzel vd., 2021: 398).

İş kazası bildiriminde gerçeğe aykırı bilgi verilmesinin yaptırımına yönelik Sosyal Sigorta İşlemleri Yönetmeliği'nde de düzenleme yapılmıştır. Anılan düzenleme uyarınca, Kuruma bildirilen hususların gerçeğe uymadığı ve olayın iş kazası olmadığı anlaşılması hâlinde, Kurumca bu olay için yersiz olarak yapılmış ödemeler, gerçeğe aykırı bildirimde bulunanlardan ilgili mevzuat hükümlerine göre tahsil olunur (SSİY., m. 37/5).

¹⁰ 5510 SSGSSK "Yersiz Ödemelerin Geri Alınması" Madde 96: "Kurumca işverenlere, sigortalılara, isteğe bağlı sigortalılara gelir veya aylık almakta olanlara ve bunların hak sahiplerine, genel sağlık sigortalılarına ve bunların bakımına yükümlü olduğu kişilere, fazla veya yersiz olarak yapıldığı tespit edilen bu Kanun kapsamındaki her türlü ödemeler; a) Kasıtlı veya kusurlu davranışlarından doğmuşsa, hatalı işlemin tespit tarihinden geriye doğru en fazla on yıllık sürede yapılan ödemeler, bu ödemelerin yapıldığı tarihlerden, b) Kurumun hatalı işlemlerinden kaynaklanmışsa, hatalı işlemin tespit tarihinden geriye doğru en fazla beş yıllık sürede yapılan ödemeler toplamı, ilgiliye tebliğ edildiği tarihten itibaren yirmidört ay içinde yapılacak ödemelerde faizsiz, yirmidört aylık sürenin dolduğu tarihten sonra yapılacak ödemelerde ise bu süre sonundan,(1) itibaren hesaplanacak olan kanunî faizi ile birlikte, ilgililerin Kurumdan alacağı varsa bu alacaklarından mahsup edilir, alacakları yoksa genel hükümlere göre geri alınır. Alacakların yersiz ödemelere mahsubu, en eski borçtan başlanarak borç aslına yapılır, kanunî faiz kalan borca uygulanır. Bu hüküm ilgili hak sahiplerinin muvafakat etmeleri kaydıyla, aynı dosyadan diğer bir hak sahibine yapılan yersiz ödemelere mahsubunda da uygulanır. Yersiz ödemenin gelir ve aylıklardan kesilmesinde, kesintinin başlayacağı ödeme dönemi başı itibarıyla kanunî faizi ile birlikte hesaplanan borç tutarı, gelir ve aylıktan % 25 oranında kesilmek suretiyle uygulanır. Yersiz ödemelerin tespiti ile geri alınmasına ve bu maddenin uygulanmasına ilişkin usul ve esaslar, Kurum tarafından çıkarılacak yönetmelikle düzenlenir."

5510 sayılı Kanun uyarınca yersiz ödemelerin geri alınmasına ilişkin m. 96'da düzenleme yapılmıştır. Buna göre, Kurum tarafından işverenlere, sigortalılara, isteğe bağlı sigortalılara gelir veya aylık almakta olanlara ve bunların hak sahiplerine, genel sağlık sigortalılarına ve bunların bakmakla yükümlü olduğu kişilere, fazla veya yersiz olarak yapıldığı tespit edilen bu Kanun kapsamındaki her türlü ödemeler;

a) kasıtlı veya kusurlu davranışlarından doğmuşsa, hatalı işlemin tespit tarihinden geriye doğru en fazla on yıllık sürede yapılan ödemeler, bu ödemelerin yapıldığı tarihlerden,

b) kurumun hatalı işlemlerinden kaynaklanmışsa, hatalı işlemin tespit tarihinden geriye doğru en fazla beş yıllık sürede yapılan ödemeler toplamı, ilgiliye tebliğ edildiği tarihten itibaren yirmi dört ay içinde yapılacak ödemelerde faizsiz, yirmi dört aylık sürenin dolduğu tarihten sonra yapılacak ödemelerde ise bu süre sonundan, itibaren hesaplanacak olan kanunî faizi ile birlikte, ilgililerin Kurumdan alacağı varsa bu alacaklarından mahsup edilir, alacakları yoksa genel hükümlere göre geri alınır (5510 sayılı SSGSSK., m. 96/1).

İşverenin ya da bağımsız çalışan sigortalının 5510 sayılı Kanun m. 13/3'te belirtildiği üzere Sosyal Güvenlik Kurumu karşısındaki sorumluluğu "...yazılı olarak bildirilen hususların gerçeğe uymadığı ve olayın iş kazası olmadığı anlaşılması" koşuluna bağlanmıştır. Bu sebeple işverenin ya da bağımsız çalışan sigortalının sorumluluğu için bu iki koşulun birlikte sağlanması gerektiği açıktır. Kanun metninde m. 13/3'te "ve" bağlacı kullanılması, bu düşünceyi güçlendirmektedir. İş kazasının bildirimine ilişkin gerçeğe aykırı bilgi verilmesindeki sorumluluğa ilişkin her iki koşulun birlikte aranması yolu tercih edilmemesi halinde iş kazası bildiriminde bulunan kimseler bakımından oldukça ağır sonuçlar ortaya çıkabilecektir. Özellikle uygulamada sıklıkla karşılaşıldığı üzere meydana gelen bir kazanın 5510 sayılı Kanun uyarınca iş kazası olup olmadığını tespiti kolaylıkla yapılmamaktadır. Konuyla ilgili olarak "*iş kazasının tespiti davası*" açılarak yargı yoluna başvurulmaktadır. İşveren tarafından iş kazası olarak kabul edilen ve iş kazası bildirgesi verilen bir kazanın daha sonra Sosyal Güvenlik Kurumu ya da yargı tarafından iş kazası olarak değerlendirilmeme ihtimali vardır. Bu sebeple yersiz yapılan ödemelerin iş kazası bildirgesinde meydana gelen maddi olaylara ilişkin gerçeğe aykırı bilgi verilmiş olması şartıyla işverenden ya da bağımsız çalışan sigortalıdan geri alınabilmesi olanaklı olmalıdır. Bu durumda önemli olan husus, işverenin kasdi ya da ağır ihmali sonucunda yanlış ya da eksik bilgi vermesinin yaptırıma bağlanmasıdır. Aksi halde iş kazası bildirgesi veren kimseler için çok ciddi bir risk söz konusu olabilecektir (Güzel vd., 2021: 399).

Sonuç

5510 sayılı Sosyal Sigortalar ve Genel Sağlık Sigortası Kanunu'nda iş kazasına ilişkin düzenlemeler yapılmıştır. 5510 sayılı Kanun'da doğrudan iş kazasının tanımının verilmesi yerine meydana gelen kazaların hangi hallerde gerçekleşmesi halinde iş kazası olarak kabul edilebileceği hüküm altına alınmıştır. 5510 sayılı Kanun'da ayrıca iş kazasına uğrayan sigortalıya, sigortalının iş kazası sonucunda vefatı halinde geride kalan hak sahiplerine Sosyal Güvenlik Kurumu tarafından yapılacak olan parasal ve sağlık yardımlarına ilişkin düzenlemelere de yer verilmiştir. Sosyal Güvenlik Kurumu tarafından iş kazası ve meslek hastalığı sigortası kapsamında, iş kazasına uğrayan sigortalıya çeşitli haklar sağlanacağı yine 5510 sayılı Kanun'da belirtilmiştir.

İş kazasına uğrayan sigortalının, 5510 sayılı Kanun'da belirtilen haklardan yararlanabilmesi için öncelikle Kurumun, meydana gelen kazadan haberdar edilmesi gerekmektedir. Nitekim 5510 sayılı Kanun'un 13. maddesinde iş kazasının bildirilmesine ilişkin düzenlemeler yapılmıştır. 5510 sayılı Kanun m. 4/1 ve m. 5 hükmü kapsamında sigortalıların, iş kazasına uğramaları halinde işverenleri tarafından, o yer yetkili kolluk kuvvetlerine derhal ve Kuruma da en geç kazadan sonraki

üç işgünü içinde; 5510 sayılı Kanun m. 4/1, b bendi kapsamında bulunan sigortalı bakımından kendisi tarafından, bir ayı geçmemek şartıyla rahatsızlığının bildirim yapmaya engel olmadığı günden sonra üç işgünü içinde, iş kazası ve meslek hastalığı bildirgesi ile doğrudan ya da taahhütlü posta ile Kuruma bildirilmesinin zorunlu olduğu belirtilmiştir (5510 sayılı Kanun, m. 13/2).

Sosyal Güvenlik Kurumu'na bildiri yapılan iş kazası ile ilgili olarak sigortalıya iş kazası ve meslek hastalığı sigortası kapsamında gerekli yardımların yapılabilmesi için bildiri yapılan kazanın, Kurum tarafından iş kazası olarak kabul edilmesi gerekmektedir. Bu kapsamda sigortalının uğramış olduğu kazaya ilişkin Sosyal Güvenlik Kurumu'na iş kazası bildirimini yapılması ve Kurum tarafından da bildiri yapılan kazanın "*iş kazası*" olarak da nitelendirilmesi halinde, iş kazası ve meslek hastalığı sigortası kapsamında iş kazasına maruz kalan sigortalıya veya geride kalan hak sahiplerine 5510 sayılı Kanun'da belirtilen yardımlar yapılmaktadır. Görüldüğü üzere sigortalının iş kazası ve meslek hastalığı sigortası kapsamında belirtilen parasal ve sağlık yardımlarından faydalanabilmesi için Sosyal Güvenlik Kurumu'na iş kazası bildirimini yapılması oldukça önemlidir.

İş kazası ve meslek hastalığı sigortası kapsamında Sosyal Güvenlik Kurumu tarafından sigortalıya gerekli yardımların yapılabilmesi için sigortalının uğramış olduğu kazanın, iş görmesini engelleyecek düzeyde olması gerekmektedir. Dolayısıyla sigortalının işine engel olmayacak düzeyde olan basit sıyrık, yara, baygınlık geçirme gibi olaylar, Sosyal Güvenlik Kurumu tarafından iş kazası olarak kabul edilmemektedir. Uygulamada bu gibi durumlara yönelik Sosyal Güvenlik Kurumu'na iş kazası bildiri yapılmadığı görülmektedir. Ancak her ne kadar basit sıyrık, yara olarak ifade ettiğimiz durumların, sigortalıda daha sonra ileri boyutta rahatsızlıklara sebep olabileceği, farklı komplikasyona neden olabileceği ihtimal dahilindedir. Bu sebeple sigortalının uğramış olduğu kazanın, sigortalıda meydana getirdiği zararın boyutuna bakılmaksızın Sosyal Güvenlik Kurumu'na bildiri yapılmasının daha uygun olacağı kanaatindeyiz.

Kaynakça

Akel, Ö. (2019). 5510 Sayılı Kanun'a göre iş kazası sayılan haller ve iş kazasının bildirilmesi. (Yayımlanmamış Yüksek Lisans Tezi). Marmara Üniversitesi Sosyal Bilimler Enstitüsü, İstanbul.

Alper. Y. ve Kalkış, İ. (2021). İş ve sosyal güvenlik hukuku. (Güncellenmiş 6. baskı). Bursa: Dora.

Arcı, Kadir. (2015). Türk sosyal güvenlik hukuku. Ankara: Gazi Kitabevi.

Bingöl, S. (2020). İş kazası ve meslek hastalığı sigortalarında işverenin sorumluluğu. (Yayımlanmamış Doktora Tezi). Marmara Üniversitesi Sosyal Bilimler Enstitüsü, İstanbul.

Canbolat, T. (2007). Kısa vadeli sigorta hükümleri. Yeni Sosyal Güvenlik Sistemi-Değerlendirmeler, İstanbul: İstanbul Barosu Yayınları.

Güzel, A., Okur, A.R., Caniklioğlu, N. (2021). Sosyal güvenlik hukuku. (Yenilenmiş 19. baskı). İstanbul: Beta.

Korkusuz, R. ve Uğur, S. Sosyal güvenlik hukuku. (2020). (Yenilenmiş 7. baskı). Bursa: Ekin Yayınevi.

Özdemir, E. (2020). İş sağlığı ve güvenliği hukuku dersleri. (1. Baskı) İstanbul: Vedat Kitapçılık.

Şakar, M. İş hukuku ve sosyal güvenlik hukuku. (2021). (Yenilenmiş 14. baskı). İstanbul: Beta.

Sözer, A. N. (2021). Türk sosyal sigortalar hukuku. (Güncellenmiş 5. baskı). İstanbul: Beta.

Sümer, H.H. (2021). (2021a). İş sağlığı ve güvenliği hukuku. (Güncellenmiş 5. baskı). Ankara: Seçkin.

Sümer, H.H. (2021). (2021b). Sosyal güvenlik hukuku. (Güncellenmiş 2. baskı). Ankara: Seçkin.

Tuncay, A. C. ve Ekmekçi, Ö. (2021). Sosyal güvenlik hukuku dersleri. (Yenilenmiş 21. Baskı). İstanbul: Beta.

Uşan, M. F. (2009). Türk sosyal güvenlik hukukunun temel esasları. (1. baskı). Ankara: Seçkin.

Uşan, M. F. ve Erdoğan, Canan. (2020). İş ve sosyal güvenlik hukuku. Ankara: Seçkin.

Yıldız, G. B. (2010 Haziran). İşverenin iş kazasından doğan hukuki sorumluluğu. Toprak İşveren. S. 86, 8-15.

İnternet Kaynağı:

T.C. Cumhurbaşkanlığı Mevzuat Bilgi Sistemi. <https://www.mevzuat.gov.tr/> (Erişim Tarihi, 10.06.2022).

Kazancı İhtihat Bankası. (15/06/2022 tarihinde

Akbıyık, Taliye; İş Kazasının Sosyal Güvenlik Kurumu'na Bildirilmesi

<https://lib.kazanci.com.tr/kho3/ibb/files/dsp.php?fn=21hd-2009-17122.htm&kw=%C5%9F+kazas%C4%B1n%C4%B1+bildirilmesi&cr=yargitay#fm>, adresinden ulaşılmıştır).

EK-1: İŞ KAZASI VE MESLEK HASTALIĞI BİLDİRİM FORMU

Ek-7

		T. C. SOSYAL GÜVENLİK KURUMU Sosyal Sigortalar Genel Müdürlüğü		Belgenin Düzenlendiği Tarih : .../.../....		
				Belgenin Düzenlendiği Sayı :		
İŞ KAZASI VE MESLEK HASTALIĞI BİLDİRİM FORMU						
1-İşyerinin	Bağlı bulunduğu İl :		İşyeri sicil No:			
	Vergi Dairesi ve Numarası:		Tel:	Fax:		
	İşyerinin Unvanı ve Adresi :					
	İşçi Sayısı: Erkek <input type="checkbox"/> Kadın <input type="checkbox"/> Çocuk <input type="checkbox"/> Stajyer-çırak <input type="checkbox"/> Terör mağduru <input type="checkbox"/> Özürlü <input type="checkbox"/> Hükümlü <input type="checkbox"/> Eski Hük. <input type="checkbox"/> Genel Toplam <input type="checkbox"/>					
2- Kazazede veya Kazazedelerin /Meslek Hastalığı Tanısı veya Şüphesi İle Hastaneye Sevk Edilenin	Adı Soyadı:		Cinsiyeti: E <input type="checkbox"/> K <input type="checkbox"/>	Doğum Tarihi : .../.../.....		
	T.C. Kimlik No:		SSK Sicil No:			
	İşe Giriş Tarihi : .../.../.....		Medeni Hali: Evli <input type="checkbox"/> Bekar <input type="checkbox"/> Dul <input type="checkbox"/>			
	Öğrenim Okur yazar <input type="checkbox"/> Okur Yazar Değil <input type="checkbox"/> İlköğretim <input type="checkbox"/> Orta öğretim <input type="checkbox"/>					
	Durumu : Yüksek Okul <input type="checkbox"/> Üniversite <input type="checkbox"/> Y. Lisans <input type="checkbox"/> Doktora <input type="checkbox"/>					
	İstihdam durumu: Daimi <input type="checkbox"/> Mevsimlik <input type="checkbox"/> Geçici <input type="checkbox"/> Eski Hükümlü <input type="checkbox"/> Hükümlü <input type="checkbox"/>					
	Kamu <input type="checkbox"/> Özel <input type="checkbox"/> Özürlü <input type="checkbox"/> Ödünç çalışan <input type="checkbox"/> Terör Mağduru <input type="checkbox"/> Stajyer-Çırak <input type="checkbox"/> Diğer <input type="checkbox"/>					
	Alt işverene ait çalışan <input type="checkbox"/>					
	Çalışma Şekli : Tam zamanlı <input type="checkbox"/> Kısmi zamanlı <input type="checkbox"/> Diğer <input type="checkbox"/>					
	Prım ödeme hali: sona erdi <input type="checkbox"/> sona ermedi <input type="checkbox"/>		Sona erdi ise; erdiği tarih : .../.../.....			
Son bir yıl içindeki toplam ücretli izin gün sayısı:		Son işyerine giriş tarihi: .../.../.....				
Esas İş (Mesleği) :		Uyruğu (Yabancı ise ülke adı):				
İşçinin 1. derece yakınının : Adı Soyadı		Açık Adresi:.....				
İş kazası Halinde Doldurulacaktır	3	İş Kazasının Tarihi : .../.../.....	Kaza Gününde İşbaşı Saati :	İş Kazasının saati :		
	4	Kaza Anında Yaptığı İş :				
	5	Kazanın sebebi:				
	6	Kaza sonucu iş göremezliği Var <input type="checkbox"/> Yok <input type="checkbox"/> Derhal ölüm <input type="checkbox"/>				
	7	Yaranın türü:				
	8	Yaranın Vücuttaki Yeri:				
	9	İşyerinin büyüklüğü:				
	10	Çalışılan Ortam:				
	11	Çalışılan çevre:				
	12	Kaza Anında Kazazedenin Yürütmekte Olduğu Genel Faaliyet:				
	13	Kazadan Az Önceki Zamanda Kazazedenin Yürüttüğü Özel Faaliyet:				
	14	Olayı Normal Seyrinden Saptıran Kazaya Sebebiyet Veren Olay (Sapma):				
	15	Yaralanmaya Sebep Olan Hareket (Olay):				
	16	Özel Faaliyet Sırasında Kullandığı Materyal (Araç):				
	17	Sapmaya Sebep Veren Materyal (Araç):				
	18	Yaralanmaya Sebep Olan Hareket Sırasında Kullanılan Materyal (Araç):				
	18	Kazayı Gören :Var <input type="checkbox"/>	Şahitlerin Adresi			
	18	Yok <input type="checkbox"/>		Şahitlerin Adı Soyadı :		
	19	Şahitlerin imzası :				
19	Kazanın Oluş Şekli ve Sebebini Açıklayınız :					
Meslek Hastalığı Halinde Doldurulacaktır	20	Meslek Hastalığı Tanısı veya Şüphesi Tarihi:		21-Düzenleme tarihi: .../.../..... İşveren veya Vekilinin Adı Soyadı ve İmzası		
	20	Meslek Hastalığı Tanısı veya Şüphesi İle Sevk Edilenin Çalıştığı Bölüm / İş :				
	20	Meslek Hastalığı Tanısı veya Şüphesinin Türü:				
	20	Meslek Hastalığının Periyodik Muayene İle <input type="checkbox"/> Diğer <input type="checkbox"/>	Saptanma Şekli: Üst Kurum Sevki İle <input type="checkbox"/> Meslek Hast. Hast. <input type="checkbox"/>			

Not: a) İşverenler işyerinde meydana gelen iş kazasını Kanunun 4 üncü maddesi birinci fıkrası (a) bendi ile 5 inci madde kapsamındaki sigortalıları o yer kolluk kuvvetlerine derhal Kuruma da en geç kazadan sonraki üç iş günü içinde, (b) bendi kapsamında sigortalının kendisi tarafından 1 ayı geçmemek şartıyla rahatsızlığının bildirim yapmaya engel olmadığı günden sonra ki üç iş günü içinde ayrıca işveren sigortalının meslek hastalığına tutulduğunu öğrendiği veya bu durum kendisine bildirildiği günden başlayarak üç iş günü içinde (b) bendi kapsamındaki sigortalı ise bu durumu öğrendiği günden başlayarak üç iş günü içinde Kuruma bildirmesi zorunludur.

b) İşverenler işyerinde meydana gelen iş kazasını ve tespit edilecek meslek hastalığını en geç üç iş günü içinde yazılı ile ilgili Bölge Müdürlüğüne bildirmek zorundadır. (4857 sayılı İş Kanunu md. 77) Bu bildirim zamanında yapmayan işverenlere aynı kanunun 105 inci Maddesi uyarınca idari para cezası uygulanır.

c) 1, 2 ve 21 inci bölümler hem kaza hemde meslek hastalığı bildiriminde, 3 ile 19 uncu bölümler sadece kaza bildiriminde, 20 nci bölüm ise sadece meslek hastalığı bildiriminde doldurulacaktır.

d) 5,6, 7, 8, 9, 10, 11, 12, 13, 14, 15, 16, 17, kazanın saati ve esas işi (mesleği) bölümleri seçildiğinde konu ile ilgili tablolar ekrana gelecektir. Ekrana gelen bu tablolardan seçim işlemi yapılacaktır. Bu alanlara konu ile ilgili tanımlayıcı kelime yazıldığında da arama motoru devreye girecektir. Arama motoru ilgili bölümlerdeki tanımlayıcı başlıkları ekrana getirecektir. ekrana gelen bu başlıklardan en uygun tanımlama seçilmelidir.

Isparta'nın Eğirdir İlçesindeki Evlenme Âdetleri

Tuğba YILMAZ¹

GİRİŞ:

Geleneklerine bağlı bir toplum yapısı sergileyen Eğirdir ilçesinin coğrafi koşullar gereği geçim kaynağı tarım ve hayvancılıktan oluşturmaktadır. Hızla gelişen ve değişen dünyada kayıt altına alınamayan her folklorik ürünün veya kültürel taşıyıcısı kalmamış toplumların söz konusu değişikliğe uyum sağlayamaması tabii bir süreçtir. Dolayısıyla, kültürün devamı ve yeniden ihyası için folklorik malzemenin, millî korpusun kayıt altına alınması ve gelecek kuşaklara aktarılması, bu bağlamda derlemelerin yapılması hayati bir öneme sahiptir.

Gelişen teknoloji, metropolleşme, göç ve ekonomi gibi faktörler birçok alanda olduğu gibi toplumların kültürel yapılarını da etkilemekte, değişim olarak algılanan etki bazen olumlu, çoğu zaman da olumsuz olabilmektedir. Değişime açık olan kültürel öğelerden gelenekler, âdetler gibi sosyal normlar, somut olmayan kültür değerlerinin temsilcileridir. Etkileşim ve değişim sürecinde sosyal normların değişimine tanıklık eden araştırmacıların mevcut olanı belirlemesi, ilerleyen süreçte değişimi belgeleyebilmek adına oldukça önem taşımaktadır (Ölmez ve Sökmen, 2012: 333-334). Bu bağlamda global etkileşimin ve baskın kültürlerin pasif kültürleri aşındırmasına karşın teknolojik gelişmeler zayıf kültürleri kayıt altına alma imkânı da sunmaktadır. Kısacası, değişimle gelişim doğru orantılıdır denilebilir. Bu noktada dil duyarlılığı olan ve millî şura sahip her araştırmacıya, gönül birlikteliğini sağlayan kültür elçilerine, dil bayrağını taşıyan münevverlere her zamankinden daha çok ihtiyaç vardır.

Düğün törenleri süresince gerçekleştirilen her ritüel bireylerin ait olduğu toplumsal kültürel belleğin ürünleridir ve bu ürünler somut olmayan kültürel mirasın alanlarını (sözlü kültür unsurları, yeme-içme ve bitki kültürü, gösteri sanatları, toplumsal uygulamalar ve el sanatları) oluşturmaktadır (Çeliker ve Genç, 2019: 3). İncelemeye çalıştığımız Eğirdir kültür malzemesinin pek çoğu unutulsa da, yöreye özgü evlenme âdetlerinin bir kısmının günümüzde varlığını sürdürmesi kültürel birliği sağlamada, millî hafızayı tazelemede ve milli değerlerle örtüşen yerel zenginlikleri ön plana çıkarmada folklor araştırmacıları için ciddi bir veri kaynağı teşkil etmektedir.

Türk Dil Kurumu'nun *Büyük Türkçe Sözlüğü*'nde evlenmek "Erkekle kadının, aile kurmak için kanuna uygun olarak birleşmesi, izdivaç etmesidir" (Türkçe Sözlük, 1998: 746-747) şeklinde tanımlanmakla birlikte aile yapısının dinamosunu meydana getirmektedir. Sağlam temeller üzerine kurulmuş her evliliğin sosyalleşmenin yanı sıra bireysel ve küresel ölçekte toplumsal düzene sağladığı katkı yadsınmaz. Dolayısıyla evlilik bu yönüyle evrensel bir nitelik kazanmaktadır.

Yaşı büyük olan köy sakinlerinin pek çoğunun başka şehirlere göç etmesi ya da vefat etmesi dolayısıyla yapılan derlemedeki kaynak kişiler sınırlı sayıdadır. Burada özellikle kadim geleneğin daha az değişime uğrayabilecek ve şehir kültürüyle etkileşimi sınırlı olan yaşı ve eğitim durumu

¹ Araştırma Görevlisi, Ankara Hacı Bayram Veli Üniversitesi, Edebiyat Fakültesi, Çağdaş Türk Lehçeleri ve Edebiyatları Bölümü, Orcid:0000-0002-2715-1461 ID: 10749,

bakımından benzerlik gösteren kaynak kişilere ulaşılmaya çalışılmıştır. Bu anlamda altı kişiyle derleme yapılmıştır. Derleme yapılan kişilerin adları, yaşları ve eğitim durumları şöyledir: Şaban Karatuğ 85 yaşında ilkokul mezunu, Ayşe Karatuğ 80 yaşında ilkokul mezunu, Mahmut Ertürk 62 yaşında ilkokul mezunu, Şefika Ertürk 58 yaşında ilkokul mezunu, Bekir Gülgönül 67 yaşında ilkokul mezunu, Ayşe Gülgönül 64 yaşında ilkokul mezunudur. Derleme yaptığımız Şaban Karatuğ ve Bekir Gülgönül'ün vefat ettiğini de belirtmek gerekir.

DÜĞÜNDEN ÖNCEKİ ÂDETLER

Kız Bakma: Kız istemeden önce, gelinin görümcüsü, yengesi vs. damadın ailesinden iki kadınla birlikte kız bakmaya gidilir. Kızın çalışkanlığı, terbiyesi, eğitim ve görgüsü beğenildi mi damadın ailesi kendi arasında istişare eder, daha sonrasında yaşlılardan munasip birkaç kadın ve erkek belirlendikten sonra görücü usulüyle kız istemek için hazırlıklara başlanır.

Kız Beğenme: Yakın çevrede bekâr kız yoksa oğlanın annesi, düğüne gitmeyecek olsa bile, düğüne gider, orada bir kız beğenir. Beğenilen kızı konu komşusundan araştırır. Kızın karakteri hoşuna giderse bu kez aile efradı ve yakınları soruşturulur. Munasip görüldüğü takdirde kız isteme faslına geçilir.

Kız İsteme: Oğlan tarafı, kız evine gittikleri zaman: “Allah’ın emri Peygamber’in kavliyle sizin kızı bizim oğlana munasip gördük, istiyoruz, siz ne düşünüyorsunuz?” diyerek kızı isterler. Kız tarafının kızı vermeye niyetleri yoksa uygun bir dille çoğu kez makul ve mantıklı gerekçeler sunulmaya çalışılır. “Kızım küçük, evlenecek çağa gelmedi” denilerek oğlan tarafı geri gönderilir.

Eğer kızı vermeye gerçekten niyetleri olursa, âdetlere göre, yine de ilk seferde kız verilmez. Kız verilmediği için çay da ikram edilmez. Damat tarafına: “Biz bir düşünelim, bızım akrabaya bir danışalım, munasip görürsek olur” derler. Bunun üzerine oğlan tarafı bir hafta sonrası tekrar gelir. İkinci defa geldiklerinde, kız tarafı naz yapar ve tekrar “biz düşünelim, kızımıza soralım” diyerek kızlarını vermezler. (Kızımıza soralım, diye usulen söylenir, ancak âdetlere göre kızın fikri sorulmaz. Büyükle kimi uygun görürlerse, kızı ona verirler). Kız verilmediği için bu aşamada da gelenlere çay ikram edilmez. Ancak oğlan tarafı ikinci kez gittiklerinde, kız tarafının kızını verip vermeyeceği az çok anlaşılır. Ertesi hafta tekrar kız istenmeye gidilir. Ancak üçüncü kez gidildiğinde kız tarafı kızını verir ve gelenlere çay, kahve ikram edilir, damada da tuzlu kahve ikram edilip içirilir.

Kız verildikten sonra, “yüzük bozalım (yüzük takalım) ve bekleyelim” denildiği vakit düğün meselesi hakkında da konuşulmaya başlanır. Kız tarafı düğün tarihini ne zaman belirlerse oğlan tarafı razı olur. Başka birisi istiyorsa, isteyen kişi çekilmeden diğer aile kızı istemek için yanaşmaz. Ancak karşılıklı yakınlaşma ve intibak sağlanırsa ortak akılla hareket edilir ve *anasına bak kızımı al, kenarına bak bezini al* atasözünde yaşadığı üzere alıcı gözülle bakılır ve etraflıca düşünüldükten sonra ortak bir gelecek için kararlar alınır.

Söz Verme (Söz Kesme): Oğlan tarafı *söz almak* (söz kesmek) için kız evine gelir. Söz alınır (kesilir). “Söz mendil” verilir. Âdetlere göre, *söz verilince* (söz kesilince) hemen bir hafta sonrası için bir gün belirlenir, oğlan tarafı çevre almak ve vermek için kız evine gelir.

Çevre Verme: Çevre verilmesi kesin olarak söz kesildiğinin bir işareti kabul edilir. Kızın verildiğine dair; bir mendil, bir peşkir (havlu), kaynanasına, kaynatasına, abisine birer gömlek, yazma gibi gündelik kullanılan eşyalar bir bohça şeklinde oğlan evi tarafından hazırlanıp kız tarafına verilir. Kız evi de, oğlan evi de çevre hazırlayıp birbirlerine verirler. Kime hediye verilecekse onun ismi üzerine yazılır. Babaannesine verilecekse adı yazılır. Çevre verme âdeti günümüzde, Eğirdir’de hâlâ devam etmektedir.

Yüzük Takma/Nişan: Sözden sonra yüzük takmak/nişan için bir gün belirlenir. Âdetlere göre, genelde nişan yapılır ve nişan masraflarını oğlan tarafı karşılar. Kız tarafı oğlana, oğlan tarafı da kıza yüzük, saat alır. Saat alınmasa bile yüzük mutlaka alınır, takılır.

Düğün uzun bir süre sonra yapılacaksa (birkaç yıl sonra) o zaman nişan muhakkak yapılır. Bu amaçla başkası kızı istemeye varmasın diye söz kesildikten sonra hemen nişan yaparlar. Kız ve oğlan nişanlılık süresince yalnız bırakılmaz. Nişanlıyken damatla kız konuşmaz, nikâh kıyılana kadar kaçak görüşürler. Nişanlıyken damadı tek başına, kız tarafı eve sokmaz. Yanında muhakkak akrabaları bulunur. Damat tarafına, ayakkabısından üst başına kadar kız evi yapar. Buna *gelin urbası* ya da *düğün harcı* denir. Ayrıca mutfak harcı da ailelerin almış oldukları gıdaların karşılıklı değişmesi suretiyle karşılanmış olur. Gelin tarafının almış olduğu hediyelere mukabelede bulunmak için oğlan evi de kız tarafının akrabalarına hediyeler alır.

Düğün Dileme: Usulen tekrar istemeye gidilir. Söz verilir. Çevre verilir. Damat çevre verildiği gün de kız evine gitmez. Günümüzde de bu âdet sürdürülmektedir. Geline çevre sepeti yapılır. Kız tarafı oğlan tarafına, oğlan tarafı kız tarafına yapar. Yüzük takılır. Düğün tarihini belirlemek için *düğün dilenir* (konuşulur). Düğün yakın bir zamanda olacaksa nişan ve düğün bir arada yapılır. Ancak düğün uzak bir tarihte yapılacaksa o zaman nişan yapıp düğün tarihi için uygun zamanın beklenmesi, düğün dileme esnasında konuşulur ve kararlaştırılır. Genellikle oğlan askere gidecekse önce nişan yapılır ve düğün için oğlanın geri dönmesi beklenir.

Askıya Gitme: Nikâh kıyılmadan on beş gün evvel evlenecek çiftler nişanlıyken, nikâh için müracaatlarını yaptıklarında muhtar bu şahıslar evlenecek diye askıya çıkarır. Askıya verildikten sonraki on beşinci gün resmî nikâh kıyılır. Resmî nikâh, düğünden altı ay önce ya da düğün günü iki taraf ne zaman isterse o zaman kıyılır. ***Nikâhın gerçekleşmesine mani bir durum olursa konuşulur, bir problem yoksa günü gelince nikâh kıyılır.***

Düğün Harcı: *Düğün harcı* için gün kararlaştırılır ve düğün harcına gidilir. Kız tarafına elbiseyi, kıyafeti, yüzüğü, takıyı, altını, saati oğlan evi yapar. Kız evi; yüzük ve saatin yanında damadın iç ve dış kıyafetini alır. Kaynanası, kaynatası, yengesı, görümcesine; kıyafetini, elbisesini kız tarafı alır. Ancak damatlığın alınması erkek tarafına aittir. Bu süreçte ağırlıklı olarak oğlan tarafı masraf yapar. Günümüzde de bu gelenek hâlâ sürdürülmektedir.

Oku Dağıtma: Genellikle kına dağıtılır. Kart (davetiye) verilir. Ayrıca davet esnasında genellikle beyaz bir tülbent altından çıkartılan şeker de ikram edilerek davetlilerle kısa bir sohbet edilir. Buna *oku dağıtma* denir. Oku dağıtan kişiye *okucu kadın* denir. Okucu kadın gidilecek yerleri belirleyip kapı kapı dolaşır, böylece düğünün yapılacağını herkese tek tek duyurur. Eğirdir'de düğün davetiyesi olarak okucu kadın tarafından sabun, yazma, peşkir (havlu), gömlek, çorap gelin ve damadın yakın akrabalarına hediye edilir. Bu âdette, günümüzde Eğirdir'de devam etmektedir.

İmece: Kış günü düğün yapılacaksa, eski dönemde köyde elektrik olmadığından, odun yakarak düğün ortamını aydınlatmak, ısıtmak, düğün yemeği pişirmek ve aynı zamanda gelin ve damadın bir kışlık yakıtını karşılamak amacıyla düğünden bir hafta, on gün önce odun toplamaya gidilir. Buna *düğün odunu* denir. Gelin ve damat tarafının çevresine göre, *imece* şeklinde, otuz - kırk kişi dağa gider, orada odun keser ve topladıkları düğün odunlarını kırk elli merkebe yükleyip getirirler. Düğün evi olduğu belli olsun; hısım akraba, eş dost görsün diye, en öndeki merkebin üstüne *bayrak* ve *yeşil bir ardiç dalı* takılır. Bu şekilde odunlar *düğün evine* taşınır. Günümüzde ise merkebin başına sadece bayrak takılmaktadır.

Kına Geceleri: Bir gün yapılır. Oğlanın kinasına kız evi altın yollar. Kızın kinasına da oğlan evi mutlaka altın koyar. Hâlihazırda da bu gelenek devam etmektedir. *Kına kabı* boş, altınsız gönderilmez. Kaynana kinasına altın koyar. Kaynana yoksa görümcesi ya da bir yakını altın koyar.

Gelin Hamamı: Kız tarafından bir, iki kişi; oğlan tarafından da bir iki kişi gider. Oğlan tarafından; görümce, yenge gelini hamama götürürler. Kaynana gitmez. Gelin hamamının parasını damat öder. Hamama gidenler arasında kocası ölmüş bir dul kadın varsa *başlı bozulmuş kadın* sayılır. Dolayısıyla, onun bozukluğu geline geçmesin diye hamama gitmesi uygun görülmez. Günümüzde hamama götürmek yerine gelini sadece berbere götürürler, kız tarafından birkaç kişi; oğlan tarafından da birkaç kişi gider ve berber parasını da damat öder.

Semah: *Semah* kına gecesinde; kız tarafında kadınların, erkek tarafında erkeklerin oyun oynadıkları ve seyrettikleri yerdir. Köy düğünlerinde kına gecesinde, meydanda *semah* kurulur. O meydanda erkekler kendi arasında oynar. Kadınlar ise kına gecesinde; kadın tefçiler eşliğinde kapalı bir mekânda, semah kurup kendi aralarında oynarlar. Günümüzde ise semahta kadın erkek karışık oynamaktadırlar. Semahta kıza kız evinde, oğlana oğlan evinde kına yakılır.

Erkek tarafında, damadın hısım akrabası, arkadaşları; düğün bitene kadar Ankara Seymenleri gibi poşu bağlar, pantolon ve çizme giyer, oynarlar. Bu oynayan kişilere, Eğirdir'de de *Seymen* denilmektedir. Seymenler düğün evinde yerler, içerler. Düğün semahında oyun oynarlar. Erkek tarafında oynanır, hava güzelse dam başlarında, orta yerde, yolda, sokakta, evin etrafında, meydanda oyunlar oynanır, silahlar sıkılır.

DÜĞÜN SIRASINDAKİ ÂDETLER

Düğün: Âdetlere göre, düğün üç gün yapılır. Pazartesi günü düğün başlar; salı, çarşamba, perşembe gününe kadar sürer. Perşembe günü gelin alınır. Nikâhtan sonraki süreçte düğün tutulur. Düğün esnasında kayınbaba, düğünü yapan kimse ona, davetliler kapacak veya gönlünden ne koparsa hediye getirirler. Günümüzde ise hediye olarak kayınbabaya, düğün sahibine, genellikle para verilir. Kadın erkek karışık oynamazlar. Sırf ev düğünü yapılır. Çalgıcı, (davulcu, zurnacı vs.) düğün yemeği masraflarını erkek tarafı karşılar. Eski âdetlere göre, düğün masraflarının en fazla dörtte birini kız tarafı üstlenir.

Gelin Çıkarma: Damat gelini almak için gelinin babasının evine gitmez, evde gelini bekler. Gelinin kayınbabası gelini babasının evinden alır, atın yanına kadar götürüp ata bindirir, damadın evine getirir. Gelinin babası, erkek kardeşleri ve kayınbabası geline kırmızı kurdele bağlarlar. Gelin, hısım akrabasının elini öper ve ata bindirilir. Sonrasında gelin görünmesin diye *cibindirik* adı verilen dört tarafında kamıştan sırtık dikili olan bir örtü, gelinin başından giydirilir. Bir kişi önde gelinin atını çeker ve *cibindirik* düşmesin diye *cibindirğin* dört değneğinden de dört kişi (damadın amcası, dayısı, eniştesi vs.) tutarak damadın evine götürürler. Gelinin önünde çalgıcı (davulcu, zurnacı); arkasında ise atların üzerinde sıra hâlinde gelin ve damadın yakınları gelini damadın evine getirir. Günümüzde ise; gelin arabasıyla gelin damadın evine, damatla birlikte gelir.

Damadın evinin kapısının önüne geldiklerinde, damat dışarı çıkar. Gelin attan inmeden evvel, kapının önünde bekleyen topluluğa buğday, üzüm, şeker, çerez veya bozuk para atar. Damadın attıklarını oradaki insanlar, çocuklar kapmaya çalışırlar.

Geleneklere göre gelin damadın evine varınca attan inmez. Damat, gelinin inmesi için gelin ne isterse (inek, koyun, keçi ya da bahşiş) verdikten sonra gelin iner. Damat gelinin koluna girip eve götürür. Gelin eve girdikten sonra sağdıçla damat dışarı çıkar, yatsı namazını kılınca kadar sağdıçla damat gelmez.

Yatsı namazını kılmak için sağdıç damatla birlikte camiye gider. Camiye girince sağdıç, çalınmasın diye damadın ayakkabısını saklar. Âdete göre; eğer damadın ayakkabısını çaldırırsa, zararını sağdıç ödemesi gerekir. Sağdıca bir şey aldırma için damadın ayakkabılarını çalarlar.

Ayakkabıyı çalan kişi ne isterse; sağdıçtan üç kilo lokum alması, kuzu kesmesi gibi ritüellerin yerine getirilmesi sağdıçtan istenir. Yatsı namazından sonra sağdıç tekbirle damadı evine gönderir.

DÜĞÜN DEN SONRAKİ ÂDETLER

Gelin Ertesi: Düğün yapıldıktan sonraki gün de sağdıç damadı yalnız bırakmaz. Düğünden sonraki gelinin çeyizinin serildiği güne *gelin ertesi* denilmektedir. Gelin ertesi olarak gelen kadınlar battaniye gibi hediyeler getirirler. Düğün yapıp gelin eve girince, (gelin ve damadın akrabası olan) kadınlar, gelin ertesinde, gelinin çeyizini görmek için damadın evinde kalır, çeyizi sererler, erkekler ise geri dönerler. Sonraki gün, gelin ertesinde, ikindiye yakın kadınlar toplanır, düğünden sonra son defa olmak üzere kadınlar oynarlar. Çalgıcı kadınlar o gün de gönderilmez, durur, çalgı çalar, gelin ertesinden sonra giderler. Günümüzde ise bu âdet sürdürülmemektedir. Gelin ertesinde anasının evinden ne kadar çeyizi varsa duvara, ipe serilir. Buna çeyiz serme denir. Hususi bir, iki gün duvarda durur. Kadınlar çeyize bakmak için bu süre zarfında gelip giderler. Gelen kadınlar pek kalabalık olur. Gelinin çeyizini görürler. Gelin olunca da zülûf kesilir.

SONUÇ:

Bu çalışmada Isparta'nın Eğirdir ilçesindeki evlenme âdetleri; “Düğünden Önceki Âdetler”, “Düğün Sırasındaki Âdetler” ve “Düğünden Sonraki Âdetler” olmak üzere üç başlıkta tasnif edilmiştir. Derlenen çalışmadan hareketle gelin isteme sürecine, yapılan ritüellere, damadın ve gelinin bu aşamadaki konumlarına, ailelere düşen sorumluluklara bir bütün olarak bakıldığında; derleme yaptığımız Eğirdir ilçesi için düğün geleneginin büyük oranda değişikliğe uğradığını ve canlı tutulamadığını söylemek mümkündür.

Bu durum Eğirdir yöresinin artık değişime açık, kapalı olmayan konumu dolayısıyla kültürel birikimi bütün olarak aktarmada yetersiz kaldığını, zamana direnemediğini kültür araştırmacıları için önemli verilerin kayıt altına alınması gerektiğini ortaya koymasından önemlidir.

KAYNAKÇA

- Baraz, N. (1998). *Halk bilimine genel bakış*. Eskişehir: T. C. Anadolu Üniversitesi Yayınları: 1055, İletişim Bilimleri Fakültesi Yayınları: 27.
- Caferoğlu, A. (1994). *Anadolu diyalektolojisi üzerine malzeme i, oyunlar, tekerlemeler, yanılmaçlar ve oyun istilabları*. Ankara: Türk Dil Kurumu Yayınları.
- Çeliker, D. – Genç, M. (2019). “Isparta evlenme adetleri”, *SDÜ ART-E Güzel Sanatlar Fakültesi Sanat Dergisi*, 12, 1-16.
- Ertem, E. (1937). “Geçmiş günlerde İsparta’da düğün i”, *Ün Dergisi*, 4 (39), 563 – 564.
- Koç, M. (1972). *Tüm yönleriyle Isparta – Baris – Hamit – Hamitabat*. Isparta: Türk Köyü Yayınları.
- Komisyon. (1998). *Türkçe sözlük*. (9. Bs.), Ankara: Türk Dil Kurumu Yayınları.
- Ölmez, F. N. – Sökmen, S. (2012). “Isparta – Gönende geçmişten günümüze evlenme adetleri”, *Millî Folklor*, (95), 333-344.
- Örnek, S. V. (1996). *Türk halk bilimi*, Kültür Bakanlığı Yayınları: 1629, Ankara: Hagem Yayınları: 210, Gelenek, Görenek ve İnançlar Dizisi: 20.
- Tezcan, M. (1998). *Türk evlenme düğün gelenekleri modeli*, Ankara: Türk Halk Kültürü Araştırmaları, Halk Kültürlerini Araştırma ve Geliştirme Genel Müdürlüğü Yayınları: 275, Süreli Yayınlar Dizisi: 36.

Coğrafyadan Coğrafya Eğitime: Coğrafyanın Geçmişinden Türkiye'deki Gelişimine Bir Seyir

Vedat ŞAHİN¹

1. Giriş

Coğrafya bilimi bugünkü halini alıncaya kadar çeşitli aşamalardan geçmiş ve yeni unsurlar eklenmiştir. Farklı milletlerden coğrafyacılar, çalışma alanları ile ilgili coğrafyanın gelişimine katkıda bulunmuşlardır. Bu açıdan coğrafya bilimi gerek tasvirî coğrafya döneminde gerekse modern coğrafya anlayışı döneminde çok sayıda bilim insanlarının eser ve katkılarıyla günümüz şeklini almıştır.

Coğrafya biliminin geçmişine bakıldığında, antik dönem çalışmalarının ülkeleri ve toplumları tasvir etmekten öteye gidemediği görülür (Denker, 1977). Ayrıca tarihte uzun yıllar coğrafya alanında önemli eserler verilmediği hatta bazı dönemlerde eski bilgilerin izinin bile sürülemediği görülmektedir. Ancak Rönesans ve keşifler çağı ile birlikte Avrupa'da kültürel ve bilimsel yönden uyanış kendini göstermiş, bu durum coğrafya alanına da yansımıştır. Yine de coğrafyada aydınlanma ve bilimsel kimliğin oluşması 1750-1900 yıllardadır (Yılmaz ve Özçağlar, 2016).

Aslında çağdaş coğrafyanın temelleri her ne kadar 14. yüzyılda atılmış olsa da modern coğrafyanın temelleri 18. yüzyılın ortalarından itibaren belirgin hale gelmiştir (Doğanay, 1995). Bugünkü modern coğrafya ise Emanuel Kant, Alexandre Von Humboldt, Karl Ritter, Frederic Ratzel ve Paul Vidal de la Blache gibi bilim adamlarının katkıları belirgindir (Sala, 2019). Bu bağlamda Humboldt, modern ekoloji ve coğrafyanın bilimsel çizgisini ortaya koyarken, modern beşerî coğrafyanın kurucusu Ritter, "Coğrafya ilminde tarihi esaslar" adlı eserinde coğrafyaya yeni bir bakış açısı getirmiştir (Gümüşçü, 2006). Böylece Humboldt ve Ritter coğrafyayı salt tasvirîden kurtarıp analitik analizler yapabileceğini göstermiştir (Tümertekin ve Özgüç, 2016).

Bu çalışmada coğrafyadan coğrafya eğitime geçiş, Türkiye'de gelişim süreci ve coğrafya eğitimi ele alınmıştır.

2. Amaç ve Yöntem

Bu çalışmada amaç, coğrafya biliminin gelişim sürecini coğrafya eğitim tarihi gelişim süreci ile birlikte ele almaktır. Bu bağlamda Türk tarihinde coğrafya ve coğrafya eğitiminin gelişim sürecini ana hatları ile ortaya koymaktır. Çalışma, nitel bir araştırma özelliğine sahip olup doküman taraması yapılmak suretiyle verilerin toplanması ve sistematik hale getirilmesiyle gerçekleştirilmiştir. Nitel çalışmada esas olan araştırılan konunun varlığına ve anlamına yönelik veri toplanmasıdır (Öztürk, 2014). Bu anlamda öncelikle ulusal ve uluslararası indekste taranan dergilerde yayınlamış makaleler, kitaplar, belge ve rapor gibi kaynaklar taranmıştır. Çalışma, kaynağı bakımından ikinci el verilerden oluşmaktadır. İkinci el veri, daha önce yapılan araştırmalar, yayınlar, taramalar veya istatistik gibi kaynaklardan verilerin elde edilmesidir (Küçük, 2016: 67). Nitekim bilimsel araştırma, bilimsel gerçeklerin dayandırıldığı verilerin toplanma ve işlenmesidir. Birbiriyle ilişkisi bulunan verilerin aşamalı şekilde ve sistematik olarak sıralanışıdır (Özgüç, 1994).

¹ Doç. Dr., Tekirdağ Namık Kemal Üniversitesi

3. Bulgular

3.1. Bilim ve Coğrafya Biliminin Temelleri

Bilimin ilk olarak nasıl ve nerede geliştiğiyle ilgili görüşler çeşitli olsa da uygarlık tarihi ele alındığında bilimsel etkinliklerin bazı noktalarda toplandığı görülür. İlk uygarlıkların bilimin doğuşu için uygun şartlar taşıyan Mezopotamya, Nil ve İndus vadilerinde geliştiği görüşü yaygındır. Yine ilk uygarlıkların Mezopotamya, Mısır, Babil, Hint ve Çin'de oluştuğu, sonra Grek dünyasına geçtiği kabul edilir (Topdemir, Unat, 2008).

Mezopotamya'da M.Ö. 3000'li yıllarda bakırın kullanıldığı, bronz elde edildiği ve tarımda bazı teknik bilgilerin kullanıldığı görülür. Dünyada bilim alanında görülen gelişmeler (her ne kadar bazı yanlış bilgiler içerse de) coğrafyada da kendini göstermiştir. Örneğin Milet okulunun kurucusu Thales (MÖ. 624-580) Batı Anadolu'da yaşamış olsa da gençliğinde Mısır ve çevre ülkelere giderek coğrafya öğrenmiş, bilgilerini sonra öğrencileri yoluyla yaymıştır. Ancak bu dönem eserleri bazı yanlış bilgileri de içeriyordu. Örneğin Thales'in eserleri hem günümüze ulaşmamıştır hem de ona göre dünya bir tepsi gibi düzdür ve su üzerinde yüzmektedir (Yıldırım, 2008; Sina, 2008). Yine Platon'un öğrencisi olan Aristoteles (348-322) dünyayı evrenin merkezi olarak almış, gökleri iç içe geçmiş küreler olarak belirtmiştir (Gürel, 2001). Yerin küresel olduğunu ve çevresinin ölçümünü ilk olarak Aristoteles yapmış ve bunu 400 stadyum olarak ifade etmiş, fakat stadyumun ne kadar olduğunu belirtmemiştir. Bunu tahmini bir doğrulukla ölçerek ortaya koyan ise Eratosthenes (275-194)'tir. Zira Eratosthenes'in bir stat uzunluğunun ne kadar olduğunu belirtmemesi de kesin bir rakamsal hesap yapmayı mümkün kılmamaktadır. Bu duruma bağlı olarak da Eratosthenes'in yaptığı dünyanın çevresinin büyüklüğü hesabı stadın büyüklüğüne göre değişebilmektedir. Bununla birlikte Eratosthenes'in o dönemde bilinen dünyanın bir haritasını ana hatlarını çizmesi çok önemlidir. Onun haritalarının çoğunluğu Strabon'un Coğrafya (Geography) kitabı (155 parçası) yoluyla günümüze ulaşmıştır (Yıldırım, 2008; Fairbridge, 1997; McPhail, 2011). Böylece günümüze ulaşabilen bu eserler birçok çalışmaya kaynaklık etmiştir.

Diğer yandan paralel ve meridyenleri kullanmak özellikle antik çağda büyük bir öneme sahipti. Çünkü yerlerin birbirine göre konumlarını belirlemek ve uzaklıklarını ortaya koyabilmek için bir sisteme gerek duyulmaktaydı. Önemli merkezlerin birbirine göre konumları akıl yürütme ve matematiksel coğrafi yorumlar için gerekliydi. Zaten henüz coğrafi bilgi az olduğunda çıkarım yapmak ve mesafeleri hesaplamak için matematiksel coğrafya önemli bir araç olarak kullanılmaktaydı. Bu bağlamda Dünya'daki yerleri konumlama yani koordinat sistemi üzerine çalışmalar yürütenlerden birisi Batlamyus'tur. Ancak Batlamyus'un (Ptolemy) baş meridyeninin bile coğrafi koordinat sistemindeki konumu istikrarsızdır, yerel haritaların karşılıklı dönüşü ve kuzey-güney eksenini boyunca yaklaşık olarak aynı meridyen üzerinde uzanan bir referans noktasına göre verilen konumları yer değiştirmektedir (Tupikova, 2013).

3.2. Yakın Tarihte Dünyada Coğrafya Eğitiminin Gelişimi

Dünyada coğrafya eğitimine geçiş coğrafya bilgisinin derlenip toplanmasına göre oldukça geç gerçekleşmiştir. Bununla birlikte 19. yüzyıla gelindiğinde Almanya'da ortaokul eğitim programlarında coğrafya güçlü bir yere sahiptir. Ancak diğer ülkelerde henüz bu derece değildi. Bu nedenle örneğin Fransa ise eğitim sistemini gözden geçirirken Almanya okul ve üniversite sisteminden yararlanmıştı. Ayrıca Fransa'da 1870 yılına kadar liselerde ve kolejlerde coğrafya eğitimi tasviri ve istatistik bilgileri ortaya koyan, basit bir tarzın ötesinde değildi. Hatta Sorbonne üniversitesinde coğrafya kürsüsü bir tarihçinin elindeydi ve tarihi coğrafya anlayışının ötesine geçememişti. Bu görünüşü ile Fransa, coğrafya alanında Almanya'dan çok gerilerdeydi. Ancak Paul

Vidal de la Blache (1845-1918) ile coğrafya modern bir yapı ve içeriğe kavuşabilmiştir (Akyol, 1943). Böylece yeni bir sistemin anahtarı olarak özenle inşa edilmiş bir coğrafya müfredatı belirlemiştir (Heffernan, 2009).

Üniversite düzeyinde dünyada modern coğrafya dönemi, 1874 yılında Almanya'nın büyük üniversitelerinde ilk resmi coğrafya bölümlerinin açılmasıyla başlamaktadır. 1875'de İsviçre'de üç üniversitede coğrafya kürsüsü vardı. İngiltere'de ise ilk coğrafya kürsüsü University College'de Kaptan James Machonochie tarafından başlatılmış ve 1833'ten 1836'ya kadar devam etmiştir. Sürekli bir üniversite eğitimi ise ancak 1860'larda Royal Geographical Society ile başlatılmıştır (Jensen, 2009). Yine de coğrafya, üniversitelerde akademik bir temelde kurulmadan önce, (1820-1850 arasında) tüm büyük Avrupa kentlerinde ve ABD'de coğrafya dernekleri şeklinde örgütlenmişti. Gerçekten de 1885 yılına gelindiğinde dünyada 50.000 fazla üyesi olan yaklaşık 100 coğrafya derneği faaliyet gösteriyordu. Coğrafya derneklerinin sayıca büyüklüğüne rağmen, aynı zaman diliminde tüm dünyada ancak 20 üniversite bünyesinde görev yapan sadece 20 civarında coğrafya profesörü vardı (Yavan, 2014). Görüldüğü gibi coğrafyanın bir üniversite disiplini olarak ortaya çıkışı 19. yüzyılın sonlarına denk gelmektedir. Diğer yandan bu dönemde İngiltere'deki Halford Mackinder ve Almanya'daki Friedrich Ratzel gibi önde gelen coğrafyacılar, sömürge genişlemesini desteklemede aktif rol oynamışlardır (Morrissey, 2014). Dolayısıyla 19. yüzyılda kurulan coğrafya dernekleri, coğrafyanın akademik bir bilim olarak kurulması ve gelişmesine önemli bir temel teşkil etse de bir taraftan da bazı devletlerin emperyalist çıkarlarına hizmet etmişlerdir. Ancak 20. yüzyılın başından itibaren söz konusu dernekler daha akademik bir yapıya ve amaca kavuşabilmişlerdir. Dünya savaşları esnasında akademik çalışmalar durmuş olsa da askerler için coğrafya bilgisi toplama ve coğrafya eğitimi verme devam etmiştir. 1980'lerden sonra ise dünya genelinde coğrafya ve coğrafya eğitiminin önemi bilimsel ve teknolojik gelişmelere bağlı olarak artmıştır. Nitekim sonraki yıllarda bilgisayar ve çeşitli yazılımların coğrafya alanında kullanılması, internetin dünyanın her tarafındaki kaynakları erişimi kolaylaştırması coğrafya bilgisinin yaygınlaşmasını sağlamıştır. Nitekim 2000 yıllar sonrası uzaktan algılama ve coğrafi bilgi sistemleri uygulamalarının yaygın olarak kullanımı günümüz coğrafya bilgisi akışını etkilemiştir (Ertek, 2016). Dolayısıyla gelişmiş yazılımlar, internet ve bilgi erişimi sayesinde dünyanın her tarafından coğrafi bilgi, akademik kaynak ve belgelere ulaşım olanağı kolaylaşmıştır (Ünlü, 2014). Bu durum ise coğrafya eğitimi doğrudan etkilemiştir. Diğer yandan artan ulaşım olanakları gerek araştırma amaçlı gerekse eğitim amaçlı olarak başka bölge ve ülkelere gitmeyi kolay kılmıştır.

3.3. Türk-İslam Dünyasında Coğrafya Biliminin Gelişimi

Türklerin İslam'ı seçmelerinden sonra gerek bilim alanında gerekse coğrafya alanında önemli bilim adamları yetişmiştir. Bu açıdan Abbasi halifesi Memun'un, devrin aydınları için Bağdat'ta açmış olduğu Beytü'l-Hikme'de yer alan ve coğrafya üzerine de çalışmalar yapan ilk Türk bilim adamı Hârezmî (780-850)'dir. Zira Beytü'l-Hikme sayesinde Hint, Yunan, İran ve Süryanice gibi farklı dillerdeki bilimsel eserler Arapçaya çevrilmiştir (Altunkaynak, 2019). Bu bağlamda devrin coğrafya bilgileri İslam dünyasına aktarılmıştır.

Coğrafya üzerine çalışmaları olan bir başka âlim Fergani'dir. Özbekistan'da dünyaya gelen Fergânî (ölümü 861'den sonra) "Astronomi ve Göksel Hareketlerin Prensipleri" başlıklı eserinde, Batlamyus'un (M.S.2. yüzyıl) Almagest adlı eserini özetlemiş ve bazı hususlarda eleştirilerini dile getirmiştir. Ayrıca burada Arap, Roma, İran, Suriye ve Mısır takvimleriyle ilgili çeşitli bilgilere yer vermiştir. Güneş, Ay, Dünya ve gezegenlerin hareketleri ve konumları üzerinde durmuş, o dönem için önemli bir bilgi olan ekliptik eğimine dikkat çekmiştir. Ay ve Güneş tutulması, Ay'ın gökyüzündeki safhaları, gezegenlerin hacimleri ve çaplarını üzerine hesaplar yapmıştır.

Türk-İslam dünyasında uygun ilmi şartlar nedeniyle Farabi, Biruni (937-1051) ve İbni Sina gibi birçok âlim yetişmiş, çeşitli bilim alanları ve coğrafya üzerine önemli eserler vermişlerdir. Bunlardan Biruni sadece coğrafya, astronomi ve madenler ile ilgili değil matematik, fizik, tıp gibi farklı sahalarda araştırmalar yapmış ve bunlara eserlerinde yer vermiştir (Duman, 2010; Özcan, 2013). Biruni dünyanın yuvarlaklığı, çevresi, enlem, boylam ve dünyanın dönmesi gibi hususlarda önemli tespitler yapmıştır (Çubukçu, 1986). Nitekim 997'de döneminin önemli bir bilim adamı olan Bûzcânî Bağdat'ta, Bîrûnî Harezm'de Ay tutulmasını bir saat farkla gözlemlemişlerdir (Gökdoğan, 2019). Görüldüğü üzere Biruni sadece kitaplardan bilgi edinmekle kalmamış, aynı zamanda deney ve gözleme de önem vermiştir. Yapmış olduğu deney ve gözlemleri akıl ve çıkarım yaparak değerlendirmiş, bulgularını diğer âlimlerle paylaşmış ve doğruluğunu test etmek için yazışmış ve tartışmıştır. Bu anlamda akıl yürütmüş ve sebep-sonuç ilişkisi kurmuştur.

İbn-i Sinâ, bir çok bilim dalı yanında coğrafya üzerine de çalışmalar yapmıştır. Farabî'ye coğrafya üzerine sorular sormuştur. İbn-i Sinâ mevsimler, ülkeler, jeoloji, taşlar, tortulanma ve dağların oluşumu üzerine fikirler beyan etmiştir. Bu yönüyle İbn-i Sinâ bir taraftan akılcılığı kullanırken bir taraftan da deneysel ve gözlemsel faaliyetleri dönemin coğrafya hususlarına yorumlamıştır. Farabî (870-950) ise, birçok ülkeyi gezmekle kalmamış Platon ve Aristoteles'in eserlerini incelemiş ve bunları yorumlamış ve değerlendirmiştir (Ergun, 2018). Bu bağlamda Farabi, İhsâu'l-'ulûm' (İlimlerin Sayımı) adlı eserinde o günkü bilim dallarını sayarken coğrafya ile ilgili olarak şu ifadeleri kullanmıştır, "Bu ilim dalı, yeryüzündeki mamur yerler ile mamur olmayan yerleri tetkik eder. Meskûn yerleri, bunların nerede olduğu, âleme göre terkinin ne olduğunu sayar. Güneşin ve yıldızların doğma ve batma zamanlarını, gün ve gecelerin uzunluk ve kısalığını ve benzeri şeyleri araştırır" (Demirel, 2019).

Türklerde bir eğitim kurumu olarak medreselerin ilk başladığı dönem Karahanlılar devridir. Karahanlılar Semerkant, Buhara, Kaşgar ve Taşken gibi önemli merkezlerde medreseler kurmuşlar ve ilim adamlarını desteklemişlerdir (Şanal & Alaca, 2020). Ayrıca Yunan ve Grek medeniyetinden çeviriler yapmak suretiyle eski bilgilerden yararlanmışlardır (Gündüz, 2018). Örneğin Orta Asya'dan Anadolu'ya kadar geniş bir coğrafyayı gezen Kaşgarlı Mahmut (ö.1105), Divan-ı Lügat-ı Türk adlı eserinde ilk Türk dünyası haritasını çizmiştir (Korkmaz, 1995). Diğer yandan 1033'te Nişabur'da Emir Sebüktekin tarafından bir medrese kurulması Türk-İslam dünyası açısından önemli bir adım olmuştur. Bu bağlamda örneğin Nizamiye medreselerinde ağırlıklı olarak dini ilimler okutulsa da coğrafya (tabiiyat) ve astronomi (hey'et) dersleri de yer almıştır (Yılmaz, 2019). Görüldüğü gibi Türk-İslam coğrafyasında bilimsel çalışmalar destek görmüş ve bazı değerli eserler verilmiştir. Bunlardan bir tanesi de Ebü'l- Fida'ya (ö. 1331) ait olan Taqvîmü'l-büldân adlı eserdir. Nitekim bu eser 14. yüzyılda coğrafya alanında yazılmış en değerli kitaplardan biridir (Özaydın, 1994). Zira bu kitapta o güne kadar yazılmış olan coğrafya kitaplarındaki bilgilerin bir karşılaştırması yapılmış ve bunların yanlış tarafları ortadan kaldırılmaya çalışılmış, böylece bilgiler sistemleştirmiştir (Ergun, 2018).

Anadolu'ya geldikten sonra Türkler coğrafya ile ilgilenmeye devam etmişlerdir. Bu bağlamda Osmanlı devletinde temel eğitim kurumu olarak hizmet veren ilk medrese Orhan Bey zamanında 1330-31'de İznik'te kurulmuştur (Zengin, Cevherli, 2019). Fatih Sultan Mehmet'in Sahn-ı Semân Medresesi'ni kurmasından sonra burada okutulacak ana ders programları ve okutulacak ders kitapları belirtmiş, İslami ilimlerin yanında mantık, felsefe, tarih, coğrafya, hendese (geometri), aritmetik gibi bilimlere de yer verilmiştir (Akşit, 2019; Kocaman, 2017)). Zaten Fatih'in kendisi de daha şehzadelik döneminde hocalarından diğer bilimler yanında coğrafya öğrenmiştir. İstanbul'un fethinden sonra Rum âlimi Yorgi Amirukis'i de hizmetine almış ve Batlamyus coğrafyasına göre bir dünya haritası hazırlamakla görevlendirmiştir. Haritada ülke, şehir ve konumlarının adlarını çevirterek yazdırmıştır. Bu suretiyle Batlamyus'un eserinin Arapça tercümesi hazırlanarak 1465'te tamamlanmıştır (Kayadibi, 2003). Ayrıca Fatih döneminin önde gelen bilim adamlarından olan Ali

Kuşçu, El-Fethiyye adlı eserini 1473'te tamamlayarak Fatih'e sunmuştur. Bu eser Osmanlı medreselerinde astronomi ve matematiksel coğrafya kitabı olarak okutulmuştur. Bu eserin içeriğinin giriş kısmında; gezegenler ve konumları verilmiştir. İkinci kısımda; yerin şekli, büyüklüğü ve yerin iklimlere bölünüşü, Ekvatorun özellikleri, gece ve gündüz uzunlukları, aylar, seneler, takvimler, ekliptik yayının ufuktan yükselişi gibi hususlara yer verilmiştir. Üçüncü kısımda ise uzaklık ve büyüklüklerin bilinmesi, yerin büyüklüğü, güneşin çapının bilinmesi, Ay, Merkür, Venüs, Mars, Jüpiter ve Satürn'ün uzaklığı konularına yer vermiştir (Demir, Unat, 2010).

Kanuni Sultan Süleyman döneminde Sahn medreselerinden sonra Süleymaniye medresesi kurulmuştur (Beyazıt, 2008). Bu çerçevede 16. yüzyılda coğrafya ilminde en önemli isim Piri Reis (öl.1554) olmuştur. Özellikle çizmiş olduğu haritaların niteliğinin yüksek olması ile ön plana çıkan Piri Reis, Afrika ve Amerika'ya ait haritaları ile döneminin en yeni bilgilerini takip ettiği göstermiştir. Aynı dönem âlimlerinden Seydi Ali Reis (öl.1562), el-Muhid isimli eserinde deniz coğrafyacılığı hakkında önemli bilgiler vermiştir (Akşit, 2019). Ancak Osmanlı medreselerinde coğrafya alanında 16. yüzyıldan sonra bir duraklama olmuş ve sonra gerileme dönemi başlamıştır. Avrupa'da özellikle 18. yüzyılda yaşanan gelişmeler Osmanlıları etkilemiş, medrese müfredatları buna uyarlanmaya çalışılmış ve coğrafya dahil birçok bilim alanında tercüme yapılmıştır (Kızılkaya, 2018). Nitekim İbrahim Müteferrika tarafından ilk matbaanın kurulmasını müteakiben basılan kitaplar arasında coğrafya yerini almıştır. Yine mataada 1726'da Kâtip Çelebi'nin Cihannüması basılmıştır (Kahya, 2010). 1748'e kadar basılan 17 kitaptan 2 tanesi coğrafya ve askerlik üzerinedir (Demirkıran, 2018). Ancak genel olarak ele alınırsa 18. yüzyılda Osmanlıda çeviriler daha ziyade batı kaynaklı değil, Arapça ve Farsça eserlerdendir (Kahya, 2010). Ayrıca 18. yüzyılda medreselerde "Coğrafya" adı altında bir ders okutulmamaktadır. Bununla birlikte coğrafya konusuyla ilgili birçok eser mevcuttu ve yerin şekli, iklim, enlem, boylam, dağ, kara ve denizler gibi çeşitli bilgiler veriliyordu.

Coğrafya eğitimi medreselerde ancak 1915-1924 yılları arasında düzenli olarak yapılmaya çalışılmıştır (Yoluk, 2010). Gelişim süreci itibarıyla ele alınacak olursa Osmanlı devleti zamanında coğrafya dersinin esaslı bir şekilde sıbyan mekteplerine girişi 1869 Maarif-i Umumiye Nizamnamesi ile edilmiştir. Bu nizamnamede yer alan ve öğrenim süresi dört yıl olan Rüştüye mektepleri için ilan edilen dersler arasında coğrafyaya da yer verilmiştir. Aynı şekilde öğrenim süresi üç yıl olan İdadi Okulları'nda coğrafya dersleri okutulacak dersler arasında yer almıştır. Sultani okullarında ise topografya dersine yer verilmiştir. Ayrıca Üniversiteye gitmek isteyenlerin bilmesi gereken dersler arasında coğrafya vardır (Şanal ve Alaca, 2020). Bu bağlamda 25 Nisan 1870'de okullarda okutulacak kitapların hazırlanması için bir nizamname yayınlanarak kitapların genel nitelikleri belirlenirken sıbyan mekteplerinde kullanılmak üzere coğrafya dersinin içeriğinde şunlara yer verilmiştir; coğrafi terimler, küre, beş kıta, insan cinsleri, Osmanlı fiziki, idari, beşerî ve ekonomik coğrafyası (Türk, 2007).

Aslında Osmanlı devletinde Tanzimat dönemi ile birlikte geleneksel eğitim anlayışından uzaklaşmaya başlanmış, medrese dışında yeni anlayışlara gidilmiştir. Eğitim yapılmasına yönelik olarak öğretmen yetiştirmek için 1858'de "Darümuallimin" açılmış, burada coğrafya derslerine yer verilmiştir. Yine 1970'de Darümuallimin için sınavla öğrenci alımı yapılmış ve "coğrafya bilgisi" sınavda aranan şartlardan birisi olmuştur (Şanal ve Alaca, 2020). Diğer yanda Enderun mektebinde coğrafya ve haritacılık dersleri verilmekteydi. Esas şeklini Fatih Sultan Mehmet zamanında kavuşan Enderun mektebinde 1875 tarihli belgelere göre ikinci sınıftan dördüncü sınıfa kadar "coğrafya hesapları" dersleri okutulmaktaydı (Yoluk, 2010). Yine donanma eğitimi içinde coğrafya vardı. Bununla birlikte Osmanlı devleti zamanında II. Meşrutiyete kadar coğrafya eğitiminin şekli genel olarak coğrafi yer isimleri ve tasviri coğrafya şeklindeydi (Türk, 2009). Her ne kadar I. Meşrutiyet döneminde Avrupa'nın ilmine Osmanlı devleti kapılarını açmış olsa da diğer bilim dalları gibi coğrafyada da yeterli gelişme sağlanamamıştı. II. Meşrutiyet döneminde de istenilen verim coğrafya alanında gerçekleşmemiş, önceki devirlerin bir nevi devamı olarak kalmıştır (Akyol, 1943).

Osmanlı devleti son dönemlerinde eğitim alanında kendini yenilemeye çabalarken coğrafya alanında da açılım yapma gayret etmiştir. Nitekim 1914 yılında bir eğitimci olan İsmail Hakkı Baltacıoğlu tarafından Osmanlıca olarak yayınlanan “Coğrafyanın Usul-i Tedrisi” coğrafyanın nasıl öğretilmesi gerektiğini ele almıştır” (Baltacıoğlu, 1914). Bu bağlamda coğrafya alanında Osmanlı devletinin son döneminde Rüştüye, İdadi, Sultaniye, Daruüşşafaka, Askeri mektepler, iptidaiye, sıbyan mektepleri, ilk mektepler, ortaokullar, liseler ve öğretmenler için hazırlanan eserler hazırlanmıştır. Bu kitaplar için ise o dönemin yetişmiş coğrafyacı gücünü göstermek açısından önemli sayıda yazar görev almıştır. Bu yazarlar arasında; Mehmet Enveri, Ali Nazmi, Ragıp Bey, Ahmed Hamdi, Ahmed Ragıp, Ali Saib, Mehmed Celal, Ahmed Cemal, Fazlı Necib Selanikli, Mehmed Şakir, Süleyman Şevket, Mehmed Azmi, İclal Hanım, Hüseyin Avni, Mehmed Remzi, Ali Tevfik, Abdurrahman Şeref ve Faik Sabri Duran gibi çok sayıda isim vardır (Yeşiltepe, 2010). Abdurrahman Şeref ve Faik Sabri (Duran) gibi bazı isimlerin coğrafya ders kitapları cumhuriyetin ilanından sonra da okullarda okutulmaya devam etmiştir.

Osmanlı dönemi coğrafya alanındaki bilimsel durum genel olarak değerlendirildiğinde, İslam coğrafya eserlerinden derinden etkilenildiği, bu geleneğin bir devamı olarak matematik coğrafya ve bölgesel coğrafya olarak iki kolda geliştiği görülmektedir (Gümüşçü, 2010). Ancak özellikle Tanzimat'tan sonra batılı eserlere başvurulduğu ve çeviri yoluyla bazı eserlerin kazandırıldığı görülmektedir. Ayrıca coğrafya eğitimi için eğitim amaçlı batılı ülkelere öğrenci gönderilmiştir.

3.4. Türkiye'de Coğrafya ve Coğrafya Eğitiminin Gelişimi

Cumhuriyete dek Türkiye'de coğrafya anlayışı araştırma ve pratik yerine müfredat programları ve ders kitapları hazırlamak ve bu çerçevede eğitim yapmaya yönelik olmuştur. Coğrafya eğitiminin özü, genel olarak ortaöğretim ve kısmen askeri amaçlı yükseköğretime yöneliktir (Doğanay, 2002). Bununla birlikte bunların yanında coğrafya öğretim yöntemleriyle ilgili eserler de verilmiştir. Bu bağlamda 1927 yılında bir pedagog olan Halil Fikret Kanad tarafından Osmanlıca olarak yayınlanan “Coğrafyanın Tedris Usulü” adlı eser, coğrafyanın nasıl öğretilmesi gerektiği konusunda dikkate değerdir (Çetin, Oruç ve Tokcan, 2009).

Türkiye'de coğrafya öğretim programlarının gelişimi de önemli bir konudur. Cumhuriyet tarihi boyunca coğrafya eğitim programları çeşitli defalar yenilenmiştir. Nitekim Cumhuriyetin ilanından sonra ilk olarak 1924 yılında hazırlanan coğrafya öğretim programı, konular listesi olmaktan öteye gidememiştir (Merter ve Şan, 2012). Bu bağlamda 1924 tarihli Türkiye Cumhuriyeti'nin ilk programında ilkokulların müfredatında coğrafya dersleri üçüncü sınıfta başlamaktadır ve konular yurt bilgisi ağırlıklıdır. Dördüncü sınıfta Türkiye ve beşinci sınıfta dünya geneli ile ilgili hususlara yer verilmektedir (Ünlü, 2014). Bu programda coğrafya 7, 8, ve 9. Sınıflarda haftada bir saat ve 10. sınıfta iki saat planlanmıştır. 1924 programı bazı küçük değişiklikler yapılarak 1934'te yenilenmiştir. Bu programda lise birinci sınıf konuları için fiziki coğrafya ağırlık kazanırken, 10. sınıfta Ülkeler Coğrafyası ve 11. sınıfta Türkiye Coğrafyası yer almaktadır (Aydın ve Güngördü, 2015).

Esasen Türkiye'de coğrafya eğitiminin kökleşmesi ve gelişimi açısından önemli dönüm noktalarından bir tanesi 1941'deki I. Coğrafya Kongresi'dir. Çünkü I. Coğrafya Kongresi Türkiye'de coğrafya eğitimine köklü yenilikler getirmiştir (Maarif Vekilliği, 1942). I. Coğrafya Kongresi'nde alınan kararlarla Türkiye'de bilimsel coğrafya çalışmalarının koordinasyonu sağlanmıştır (Gümüşçü ve Özgür, 2016). Ayrıca bu tarihten sonra hem ortaokullarda hem de liselerde haftalık 2 saat olmak üzere zorunlu coğrafya dersleri getirilmiştir (Taş, 2005).

1940'tan sonraki yıllarda çeşitli defalar ortaöğretime yönelik olarak programlar hazırlanmış ve değişiklikler yapılmıştır. Örneğin 1971 coğrafya taslak programı, coğrafya öğretiminin amaçlarına yer vermesi, dersin işlenişinde kullanılacak araç ve gereci içermesi bakımından öncekilere göre yenilikçi sayılır. 1973 yılı programı ise genel coğrafya öğretiminin amaçları yanında tüm dersler için ayrı ayrı amaçların belirtilmiş olması yönüyle önemlidir. 1982 geçici müfredat programı bir yıl sonra Talim-Terbiye Kurulu Başkanlığı'nca gözden geçirilerek bazı değişiklikler yapılmak suretiyle yeniden düzenlenmiş ve 1983 coğrafya müfredat programı adıyla programlar tarihinde yerini almıştır. 1991 yılında Ders Geçme ve Kredili Sistem uygulamasına geçilmesiyle coğrafya programı yeniden şekillendirilmiştir (Geçit, 2008). Bu uygulama dâhilinde ortak derslerden Coğrafya 1 ve 2, öğrencinin altı dönemlik süresi içinde alması gereken dersler arasındadır (Şahin, 2001).

Coğrafya dersi ortaöğretim öğretim programında 2005, 2011, 2017 ve 2018 yıllarında değişiklikler yapılmıştır. Ancak temelde önemli oranda bezer özelliklerin yer aldığı görülmektedir. Nitekim 2005'te yayınlanan ve 2010'da revize edilen Ortaöğretim Coğrafya Dersi (9, 10, 11 ve 12. Sınıflar) Öğretim Programı yapılandırmacı bir yaklaşım temeline göre ve öğrenci merkezli bir anlayışla hazırlanmıştır (Kocalar ve Demirkaya, 2014). Son olarak 2018 yılında hazırlanan "ortaöğretim coğrafya dersi öğretim programı" programında etkili bir coğrafya öğrenme ve öğretme sürecinin oluşturulması, değerler eğitimi, kazanımlar ve elde edilecek beceriler gibi önemli hususlara yer verilmiştir. Üniteler dört gruba ayrılmıştır. Bunlar a) Doğal Sistemler b) Beşerî Sistemler c) Küresel Ortam; Bölgeler ve Ülkeler d) Çevre ve Toplum (MEB, 2022).

Türkiye'de akademik olarak coğrafyanın üniversitelerde gelişiminin dikkat çeken özellikleri vardır. Nitekim Türkiye'de özellikle Osmanlı Devleti'nin son dönemi ile Cumhuriyet'in ilk yıllarında coğrafya biliminin ilerlemesinde yabancı bilim insanlarının katkıları vardır (Akkan, 1973). Bu bağlamda İstanbul Coğrafya Enstitüsüne kuruluşun itibaren yurt dışından üç yabancı bilim adamı getirilmiştir. Bunlar; E. Obst (hizmeti 1915-1918), T. Lefebvre (hizmeti 1925-1928) ve E. Chaput (hizmeti 1928-1939)'tur (Gümüşçü ve Özgür, 2016). Nitekim 1915-1924 yılları arasında, İstanbul Üniversitesinde gerçekleştirilen reform hareketleriyle bir Edebiyat Fakültesi kurulurken Almanya'dan davet edilen E. Obst'un (1915-1920) katkılarıyla Darulfunun-u Osmaniye içinde 1915'te "Coğrafya Darülmesai" kurulmuştur. Burada coğrafya şu derslerle okutulmaya başlanmıştı; Coğrafya-i tabii, İslam ve Türk coğrafyası, Coğrafya-i beşerî, Coğrafya usul ve tatbikatı (Tokcan ve Oruç, 2009). 1933'te üniversitede yapılan yeni bir düzenleme ile "coğrafya enstitüsü" oluşturulmuştur (Gürsoy, 1974). Coğrafya için Darülfünun'da ilk coğrafya bölümünün kurulması, modernleşmenin başlangıcı olarak kabul edilir (Gümüşçü ve Özgür, 2016).

1935'te Ankara'da Dil ve Tarih-Coğrafya Fakültesi'nin kurulması coğrafyanın Türkiye'de gelişmesi açısından önemli bir dönüm noktası olmuştur. Fakülte, bir yandan dünyadaki gelişmeleri izlemek ve Türkiye'ye kazandırmakla, bir yandan da Türkiye coğrafyasını araştırmakla görevlendirilmiştir. Dil ve Tarih-Coğrafya Fakültesi'nin bünyesinde, Almanya'dan davet edilen Prof. Dr. Herbert Louis başkanlığında Coğrafya Enstitüsü kurulmuş ve enstitüye Türkiye coğrafyasını araştırma görevi verilmiştir. Sonraki yıllarda Faik Sabri (Duran), Ali Macit (Arda), Selim Mansur ve Hamit Sadı (selen) enstitü kadrosuna girmiştir. Aslında Türkiye'deki coğrafyanın gelişimini dikkate aldığımızda 1915-1933 yılları arası modern coğrafyanın Türkiye'de kuruluş ve teşkilatlanması olarak adlandırılabilir (Ceylan, 2013). Bununla birlikte coğrafyanın Türkiye'deki yapılanması çeşitli sınıflandırmalara tabi tutulabilir. Bunlardan bir tanesi de Erinç'e aittir. Erinç'e (1973) göre Türkiye'de modern coğrafyanın gelişim dönemlerini üniversitelerin değişimleri esas alınarak dört döneme ayırmak mümkündür. Genel hatları ile ele alındığında 1941'den 1981'e kadarki süreci Türkiye'de coğrafyanın yükseliş dönemidir. Bu dönemde Türk Coğrafya Kurumu'nun kurulması ve üniversitelerde coğrafya eğitiminin yaygınlaşması sağlanmıştır (Gümüşçü, 2012). 1981 sonrası ise coğrafya Türk üniversitelerinde öğrenci ve bölüm sayısı bakımından ilk olarak önemli oranda artış göstermesi nedeniyle coğrafyanın yaygınlaşması dönemi

denilebilir. Çünkü 1981 yılı coğrafya için yeni bir dönemin başlangıcıdır. Zira 1981 yılı itibariyle coğrafyanın yükseliş dönemi yerini, 2547 sayılı yükseköğretim kanunun yürürlüğe girmesiyle kürsü sistemine son verilimi ve coğrafya programlarının yenilenmesi izlemiştir. Bu tarihten sonra Türkiye'de coğrafya programlarının sayısı gittikçe artmış, dört üniversitede coğrafya bölümü varken çok sayıda fen- edebiyat ve eğitim fakültesinde coğrafya kendine yer bulmuştur. Coğrafya eğitimi gerek öğretim üyesi gerekse öğrenci sayısından hızla artmıştır (Koçman, 1999).

Bunun yanında Marmara Üniversitesi'nde coğrafya öğretmenliği anabilim dalının kuruluşu ancak 1982 gerçekleşmiş, 1994'te bu anabilim dalı, coğrafya eğitimi bölümüne dönüştürülmüştür (Özey, 1998). Diğer yandan 30 Mart 1983 tarihli 2809 sayılı yasa ile öğretmen yetiştirme görevi Millî Eğitim Bakanlıđından alınarak üniversitelere devredilmiştir. Bu durum coğrafya bölümü olan üniversite sayılarının ve coğrafya bölümlerinde okuyan öğrencilerin sayılarının artışına neden olmuştur. Nitekim 13 üniversitede ve 13 fakültede olmak üzere 9'u coğrafya öğretmenliği 4'ü coğrafya bölümü şeklinde yapılmış olan coğrafya, 2012 yılına gelindiğinde 31 üniversite bünyesinde 34 fakültede, 8'i coğrafya öğretmenliği, 25'i coğrafya bölümü, 1'i uzaktan eğitim olmak üzere toplamda 34 bölüme çıkmıştır (Kaya, 2014). Aslında bu artışın temeli Türkiye'de her ile bir üniversite kazandırılmaya yönelik olarak 2006-2008 yıllarında kurulan 41 devlet üniversitesi ile ilişkilidir (Arap, 2010). Böylece birçok ilde hızla coğrafya bölümleri kurulmaya başlamış, Türkiye'de birçok yeni coğrafya bölümü meydana gelmiştir. Bu yönüyle 2006'dan sonraki dönem, coğrafya genç üniversitelerle birlikte Türkiye'nin çoğu ilene yayılma ve genç coğrafya bölümleri dönemi olmuştur.

Günümüze yaklaştıkça coğrafya lisans öğrencisi yanında lisansüstü düzeyde öğrenci sayısının arttığı görülmektedir. Nitekim 2006-2017 yılları arasındaki Türkiye'de coğrafya eğitimi alanında yapılmış bir çalışmada toplam 146 yüksek lisans ve 41 doktora tezinin tamamlandığı görülmüştür. En çok çalışma Gazi Üniversitesi'nde sonra sırasıyla Marmara Üniversitesi ve Atatürk Üniversitesi'nde yapılmıştır. Bu durumun bahsedilen üniversitelerin köklü yapısıyla alakalı olduğunu söylemek mümkündür (Çifçi, 2017). Halen de Türkiye üniversitelerinde gittikçe bu programların sayısının arttığı görülmektedir. Nitekim 2017 yılında gelindiğinde coğrafya eğitimi yapan üniversite ve bunların öğrenci sayıları artış göstermiştir. 2017-2018 öğretim yılında, coğrafya bölümü bulunan üniversite sayısı 37'ye ulaşmıştır. Bunların 11 tanesinde ikinci öğretimle öğretim yapan coğrafya bölümü bulunmaktadır. Normal öğretim yapan ve ikici öğretim yapan coğrafya programları birlikte ele alındığında ise sayısı 48 etmektedir. Üniversitelerde coğrafya eğitimi alan öğrenci sayısı ise 3393'dür. Ayrıca 2017 öğretim yılı itibariyle "eğitim fakültesi" kapsamında coğrafya öğretmenliği programı bulunan 7 üniversite bulunmaktadır. Bunlara 141 öğrenci yerleştirilmiştir. Yine İstanbul Üniversitesi bünyesinde "açık ve uzaktan eğitim fakültesi" kapsamında açık öğretim coğrafya programı yer almaktadır. Bu programa aynı yıl 1040 öğrenci yerleştirilmiştir. Hepsini birlikte ele alındığında Türkiye'de toplam 56 coğrafya programında 4574 kişi coğrafya üzerine eğitim almaktadır (YökAtlas, 2018).

Yüksek Öğretim Kurumu'nun verilerine göre 2020 yılı itibariyle Türkiye'de 14 tane olan Türkçe ve Sosyal Bilimler Eğitimi Bölümü içinde "coğrafya eğitimi anabilim dalı" kapsamında yer alan akademisyen sayıları şu şekildedir; profesör 18, doçent 9, doktor öğretim üyesi 14, öğretim görevlisi 3, araştırma görevlisi 9'dur. Coğrafya, bölüm düzeyinde 48 üniversitede bulunmaktadır. Bunlardaki akademisyen sayıları şu şekildedir; profesör 78, doçent 30, doktor öğretim üyesi 115, öğretim görevlisi 3, araştırma görevlisi 80'dir. Bunların fakülte bazında dağılımı şu şekildedir; edebiyat fakültesi 9, dil ve tarih coğrafya fakültesi 1, insani bilimler ve edebiyat fakültesi 1, sosyal ve beşerî bilimler fakültesi 2, insani ve sosyal bilimler fakültesi 1, insan ve toplum bilimleri fakültesi 1, iktisadi, idari ve sosyal bilimler fakültesi 1, fen-edebiyat fakültesi 32 tanedir (YÖK, 2020).

4. Sonuç

Coğrafya bilimi statik olmayıp sürekli kendini yenileyen bir bilim dalıdır. Gerek bilimsel alandaki gelişmelere gerekse coğrafya konularındaki değişimlere bağlı olarak coğrafya bilimi kendini yenilemektedir. Örneğin dünyadaki ülkelerin nüfusları sürekli değişmekte, ekonomiler yenilenmekte, teknolojik hayata yeni araçlar girmektedir. Bunların coğrafya bilim sahasında yer alması ve coğrafya eğitimi içine dâhil edilmesi gerekmektedir. Bu açıdan coğrafya eğitiminin kapsam, yöntem ve araç gerecinin yenilenmesi bir zorunluluktur.

Coğrafya eğitimi, bilim tarihi içinde ele alındığında çok yenidir. Türk tarihinde 1869’da sıbyan mekteplerinde ders olarak okutulmaya başlanan coğrafya, 1924 yılında zorunlu dersler arasında yer almıştır. Gerek düz liseler gerekse meslek liselerinde okutulmaya devam edilen coğrafya, içerik ve ders saatleri bazında günümüze kadar önemli değişikliklere uğramıştır. Bu yenilenme çalışmaları günümüze kadar devam etmiş, son dönemde ise 2005, 2011, 2017 ve 2018 yıllarında coğrafya dersi öğretim programlarında değişiklikler yapılmıştır. Bu programlar hem kapsam bakımından hem de dünyada uygulanmakta olan coğrafya eğitimi programları ile örtüşmektedir. Bu yönü ile modern coğrafya öğretim programları olarak adlandırmak mümkündür.

Türkiye’de üniversite düzeyinde coğrafya eğitimi bilimsel gelişmelere bağlı olarak dünyadaki gelişmelerle eşgüdümsel olmaya gayret etmiştir. Günümüze gelindiğinde coğrafya programı bulunan üniversite sayısı artmakla kalmamış, bunlarda görev yapan öğretim üyesi ve öğrenci sayıları da artış göstermiştir. Ancak bir önemli husus vardır; nicelikle birlikte niteliğin de artırılması. Bu bağlamda belirtmek gerekir ki nitelikli öğretim üyeleri yetiştirmek ve yüksek düzede coğrafya eğitimi vermek önemlidir. Coğrafya eğitiminin gerek ortaöğretim düzeyinde gerekse yükseköğretimde teorisinin yanında uygulamaya da dönük olarak yapılması gerekmektedir. Ayrıca coğrafyada inovatif anlamda yeterlilik düzeyine ulaşmış insanların yetiştirilmesi Türkiye’de coğrafya biliminin gelişimi açısından önemlidir.

Kaynaklar

- Akkan, E. (1973), Cumhuriyet'in 50. Yıldönümünde Coğrafya, *Coğrafya Araştırmaları Dergisi*, 5, 1-6.
- Akşit, M. (2019), Müteahhirün Dönem İslam Medeniyetinde Bir Bilim Merkezi Olarak Osmanlı Medreseleri, (Ed.: İ. Özcoşar; A. Karakaş; M. Öztürk; S. Aslan), *İslâm Bilim Tarihi ve Felsefesi*, s.431-448, İstanbul: Divan Kitap.
- Akyol, İ. A. (1943), Son Yarım Asırda Türkiye'de Coğrafya, *Türk Coğrafya Dergisi*, 29, 121-136.
- Altınkaynak, S. (2019), İlk Müslüman Türk Devletlerinde Eğitim, (Ed.: M. Kılınç; S. K. Kurt). *Türk Eğitim Tarihi*, s.26-40, Ankara: Pegem Akademi,
- Arap, K. S. (2010), Türkiye Yeni Üniversitelerine Kavuşurken: Türkiye'de Yeni Üniversiteler Ve Kuruluş Gerekçeleri. *Ankara Üniversitesi SBF Dergisi*, 65 (01), 1-29. DOI: 10.1501/SBFder_0000002156
- Aydın, F. ve Güngördü, E. (2015), *Coğrafya Eğitiminde Özel Öğretim Yöntemleri*. Ankara: Pegem Akademi Yayınları.
- Beyazıt, Y. (2014), XVI. Yüzyıl Osmanlı İlimiye Kanûnnâmeleri ve Medrese Eğitimi, *Belleten*, 78 (283), 955-982.
- Ceylan, M. A. (2013). Türkiye Coğrafyasına Katkıda Bulunan Yabancı Bilim Adamları: E. Obst, Th. Lefebvre ve E. Chaput. *Avrasya İncelemeleri Dergisi (AVİD)*, (2)1, 311-351.
- Çetin, T., Oruç, Ş. ve Tokcan, H. (2006), Halil Fikret Kanad ve Coğrafya Eğitimi Üzerine Bir Eseri: Coğrafyanın Tedris Usulü, *Gazi Eğitim Fakültesi Dergisi*, (26) 3, 1-16.
- Çifçi, T. (2017), Türkiye'de Coğrafya Eğitimi Alanında Yapılan Lisansüstü Tezlerin (2006-2017) Eğilimleri. *Tarih Kültür ve Sanat Araştırmaları Dergisi*, 6(4), 864-887.
- Çubukçu, İ. A. (1986), Biruni. *Ankara Üniversitesi İlahiyat Fakültesi Dergisi*, 27 (1), 89-95.
- Demir, R. & Unat, Y. (2010), Ali Kuşçu. (Ed.: Y. Unat), *Osmanlıda Bilim ve Teknoloji*, s. 457-482, Ankara: Nobel Yayınları.
- Demirel, İ. (2019), Farabî'nin Felsefesinde Bilgi, Bilim, Ahlak ve Siyaset Meseleleri. (Ed.: İ. Özcoşar; A. Karakaş; M. Öztürk; S. Aslan), *İslâm Bilim Tarihi ve Felsefesi*, . 115-136, İstanbul: Divan Kitap.
- Demirkıran, A. M. N. (2018), Modernleşme ve Tanzimat Dönemi Eğitim, (Ed.: M. Gündüz, *Türk Eğitim Tarihi*, 41- 56, İstanbul: İdeal Kültür Yayıncılık.
- Denker, B. D. (1977), *Yerleşme Coğrafyası*. İstanbul: İstanbul Üniversitesi Yayınları.
- Doğanay, H. (1995), Cumhuriyetin 70. Yılında Atatürk Üniversitesinde Coğrafya Araştırmaları ve Eğitimi. *Doğu Coğrafya Dergisi*, 1, 28-66.

- Doğanay, H. (2002), *Coğrafya Öğretim Yöntemleri*. İstanbul: Aktif Yayınevi.
- Duman, A. (2010), Bîrûni: İlmî Kişiliği, Tarih Anlayışı ve Yöntemi, *Türk Dünyası İncelemeleri Dergisi*, 2, 19-38.
- Ergun, M. (2018), Selçuklular Dönemi'nde Eğitim ve Bilim II, *Avrasya Dil Eğitimi ve Araştırmaları Dergisi*, 2(2), 1-59.
- Erinç, (1973), *Elli Yılda Coğrafya; Cumhuriyetin 50. Yılında Türkiye'de Coğrafya*, Ankara: Başbakanlık Kültür Müsteşarlığı Yayınları.
- Ertek, A. (2016), Türkiye'de Jeomorfoloji Biliminin Tarihçesi (1915-2016). *İstanbul Üniversitesi Edebiyat Fakültesi Coğrafya Dergisi*, 33, 5-19.
- Erünsal, İ. E. (1991), *Ayasofya Kütüphanesi*, TDV İslam Ansiklopedisi, C.4, 212-213.
- Fairbridge R.W. (1997) Eratosthenes (276–195 BC). In: *Encyclopedia of Planetary Science. Encyclopedia of Earth Science*, s. 240-241, Dordrecht: Springer.
- Farabi (1990). *İhsa'ul Ulum*, (Çev.: A. Ateş), İstanbul: Milli Eğitim Basımevi.
- Geçit, Y. (2008), Cumhuriyet Dönemi Lise Coğrafya Öğretim Programları Üzerinde Bir Çalışma. *Marmara Coğrafya Dergisi*, 18, 149 – 178.
- Gökdoğan, M. D. (2019), Orta Çağ İslam Uygarlığında Türk Bilginlerinin Rolü, (Ed.:İ. Özcoşar; A. Karakaş; M. Öztürk; S. Aslan), *İslâm Bilim Tarihi ve Felsefesi*, s. 167-180, İstanbul: Divan Kitap.
- Gümüşçü, O. (2006), *Tarihi Coğrafya*. İstanbul: Yeditepe Yayınevi.
- Gümüşçü, O. (2010), Osmanlılar 'da Coğrafya Bilimi. (Ed.: Y. Unat) *Osmanlıda Bilim ve Teknoloji*, s.593-646, Ankara: Nobel Yayınları.
- Gümüşçü, O. (2012), *Coğrafyaya Davet*, İstanbul: Yeditepe Yayınevi.
- Gümüşçü, O. ve Özü, N. K. (2016), Türkiye'de Modern Coğrafyanın Kuruluşu ve Örgütlenmesi (1915-1941). *Atatürk Araştırma Merkezi Dergisi*, (32) 93, 106-147.
- Gündüz, M. (2018), Osmanlı Klasik Döneminde Medrese Dışı Eğitim Kuramları, (Ed.: M. Gündüz), *Türk Eğitim Tarihi*, s.41- 56, İstanbul: İdeal Kültür Yayıncılık.
- Gürel, O. (2001), *Doğa Bilimleri Tarihi*, Ankara: İmge Kitapevi.
- Gürsoy, C. (1974), Cumhuriyetimizin 50. Yılında Coğrafya ve Türk Coğrafya Kurum, *Türk Coğrafya Dergisi*, 26, 1-3.
- Heffernan. M. (2009), Histories of geography. In (Eds.: J. Nicholas; S. Clifford; L. Holloway; P. R. Stephen and G. Valentine), *Key concepts in geography*, s.3-20, London: Sage Publications.
- Jensen, A. H. (2009), *Geography: History and Concepts*, London: Sage Publications.

Kahya, E. (2010), Onsekizinci ve Ondokuzuncu Yüzyıllarda Genel Çizgileriyle Osmanlılarda Bilim. (Ed.; Y. Unat), *Osmanlıda Bilim ve Teknoloji*, s.177-205, Ankara: Nobel Yayınları.

Kalachanis, K., Dimitrijevic, M. S. ve Theodosiou, E. (2018), Anaxagoras and his contributions to astronomy, *Astronomical and Astrophysical Transactions*, 30(4), 523-530.

Kaya, N. (2014), Türkiye'de Coğrafya Öğretmeni Yetiştirme ve İstihdamı (1982-2012), *Kastamonu Eğitim Dergisi*, (22) 2, 783-806.

Kayadibi, F. (2003), Fatih Sultan Mehmet Döneminde Eğitim ve Bilim, *İstanbul Üniversitesi İlahiyat Fakültesi Dergisi*, 8, 1-18.

Kızılkaya, N. (2018), 18. Yüzyıl Osmanlı Hukuk Düşüncesinde Değişim: Küllî Kâideler-Fıkıh Usûlü İlişkisi. (Ed.; A. H. Furat; N. K. Yorulmaz ve O. S. Arı), *Sahn-ı Semân'dan Dârülfünûn'a Osmanlı'da İlim ve Fikir Dünyası: Âlimler, Müesseseler ve Fikrî Eserler, XVIII. Yüzyıl*, C.1, s.179-201, İstanbul: Zeytinburnu Belediyesi Kültür Yayınları.

Kocalar, A. O. ve Demirkaya, H. (2014), Coğrafya Öğrenmek Niçin Önemlidir? Lise Öğrencilerinin Algıları. *Eastern Geographical Review*, 19(32), 123 – 144, <https://doi.org/10.17295/dcd.49497>

Kocaman, K. (2017), Osmanlı Medrese Sistemini Etkileyen Faktörler, *İslam Medeniyeti Araştırmaları Dergisi*, 2(3), 400-427.

Koçman, A. (1999), Cumhuriyet Döneminde Yükseköğretim Kurumlarında Coğrafya Öğretimi ve Sorunları, *Ege Coğrafya Dergisi*, (10), 1-14.

Korkmaz, Z. (1995), Kaşgarlı Mahmud ve Dıvanu Lugatı't Turk. *Türk Dili Üzerine Araştırmalar*, C.1, Ankara: TDK Yayınları.

Küçük, O. (2016), *Bilimsel araştırma yöntemleri*. Bursa: Ekin Basım Yayın.

Maarif Vekilliği (1942), *Birinci Coğrafya Kongresi; Raporlar, Müzakereler, Kararlar, 6-21 Haziran 1941*, Ankara: Marif Vekilliği.

McPhail, C. (2011). Reconstructing Eratosthenes' Map of the World: A Study in Source Analysis. (Yayımlanmamış yüksek lisans tezi). University of Otago, New Zealand.

MEB. (2022), *Ortaöğretim Coğrafya Dersi Öğretim Programı 2018*, <https://mufredat.meb.gov.tr/ProgramDetay.aspx?PID=336>, (Erişim Tarihi: 02.01.2022)

Merter, F. ve Şan, İ. (2012), Coğrafya Öğretim Programlarında (1924'ten Günümüze) Atatürkçülük ve Türk Kültürü. *JASSS*, 5(7), 1013-1054.

Morrissey, J. (2014), *İllustrative Geographies*. (EDS.: J. Morrissey; D. Nally; U. Strohmayer ve Y. Whelan), *Key concepts in Human Geography*, s.280-290, London: Sage Publications.

Özaydın, A. (1994). Ebû'l-Fidâ, *Diyanet vakfı İslam Ansiklopedisi*, c.10, s.320-321, İstanbul: Türkiye Diyanet Vakfı.

Özcan, E. S. (2013), Ebû'r-Reyhân Muhammed bin Ahmed el Birûnî'nin Hayatı (973-1061), *Milel ve Nibal; İnanç, Kültür ve Mitoloji Araştırmaları Dergisi*, 10 (3), 9-24.

Özey, R. (1998), *Türkiye Üniversitelerinde Coğrafya Eğitimi ve Öğretimi*, İstanbul: Özeğitim Yayınları.

Özgüç, N. (1994), *Beşerî Coğrafyada Veri Toplama ve Değerlendirme Yöntemleri*, İstanbul: İstanbul Üniversitesi Basımevi.

Özgüç, N. ve Tümertekin, E. (2010), *Coğrafya; Geçmiş, Kavramlar, Coğrafyacılar*, İstanbul: Çantay Kitapevi.

Öztürk, M. (2014). *Coğrafya Eğitiminde Araştırma*, Ankara: Pegem Akademi.

Roller, D. W. (2010), *Eratosthenes' Geography*, Oxford: Princeton University Press.

Sala, M. (2019), Main Stages of Development of Geography, (Eds.: M. Sala), *Encyclopedia of Life Support Systems*, c.1, s.57-102, Oxford: EOLSS Publishers.

Sina, A. (2008), İlkçağ Tarih Yazımının Batı Anadolu Öncüleri: III-Miletoslu Hekataios, *Tarih Araştırmaları Dergisi*, 27(44), 113-166.

Şahin, K. (2001), Cumhuriyet Döneminde Ortaöğretim Kurumlarında Coğrafya Eğitim ve Öğretiminin Gelişim Süreci, *Osmangazi Üniversitesi Sosyal Bilimler Dergisi*, 2, 137-147.

Şanal, M. ve Alaca, E. (2020), *Türk Eğitim Tarihi: Orta Asya'dan Günümüze*, Ankara: Pegem Akademi.

Taş, H. İ. (2005), Cumhuriyetin Kuruluşundan Günümüze İlköğretim 2. Kademe ve Liselerde Coğrafya Dersi ve Müfredatının Değişimi, *Doğu Coğrafya Dergisi*, 14(10), 311-330.

Tokcan, H. ve Oruç, Ş. (2009), Osmanlı Devleti Son Dönemlerinde Coğrafya Öğretimi: Buluş Yoluyla Öğretime Bir Örnek, *Kastamonu Eğitim Dergisi*, 1013-1024.

Topdemir, H. G. ve Unat, Y. (2008), *Bilim Tarihi*, Ankara: Pegem Akademi.

Tupikova, I. (2013), Ptolemy's World Map and Eratosthenes's Circumference of the Earth. https://icaci.org/files/documents/ICC_proceedings/ICC2013/extendedAbstract/442_proceeding.pdf, (Erişim Tarihi: 2.3. 202).

Tümertekin, E. ve Özgüç, N. (2016), *Beşerî Coğrafya; İnsan, Kültür, Mekân*, İstanbul: Çantay Kitabevi.

Türk, İ. C. (2007), Osmanlı Devleti İlköğretim Okulları Coğrafya Müfredat Programları – Coğrafya Öğretim Usulleri, *Atatürk Üniversitesi Sosyal Bilimler Enstitüsü Dergisi*, 9(1), 201-212.

Türk, İ.C. (2009), II. Meşrutiyet dönemi eğitimcisi Satı Bey ve coğrafya öğretimi. *Türkiyat Araştırmaları Enstitüsü Dergisi*, (40), 423-438.

Ünlü, M. (2014), *Coğrafya Öğretimi*, Ankara: Pegem Akademi Yayıncılık.

Yavan, N. (2014), Batı Coğrafyası Geleneği Üzerine, (Ed.: E. Bekaroğlu ve A.R. Özdemir), *Bir disiplinin İç Dünyası: Modern Türk Coğrafyası Üzerine Söyleşiler*, s.17-51, İstanbul: İdil Yayıncılık.

Yeşiltepe, D. S. (2010), *Osmanlı Döneminde Coğrafyanın Müfredatta Yer Alması ve Hazırlanan İlk Ders Kitapları*. (Yayımlanmamış doktora tezi). İstanbul Üniversitesi Sosyal Bilimler Enstitüsü, İstanbul.

Yıldırım, C. (2008), *Bilim Tarihi*, İstanbul: Remzi Kitapevi.

Yılmaz, A. (2019), Büyük Selçuklu Devleti Döneminde Eğitim, (Ed.: M. Kılınç ve S. K. Kurt), *Türk Eğitim Tarihi*, s.63-84, Ankara: Pegem Akademi,

Yılmaz, S. P ve Özçağlar, A. (2016), Beşerî Coğrafyanın Öncüsü Carl Ritter'in Coğrafya Bilimine Getirdiği Yenilikler ve Bugüne Yansımaları, *TUCAUM Uluslararası Coğrafya Sempozyumu, 13-14 Ekim 2016*, Ankara.

Yoluk, M. E. (2010), *XVIII. Yüzyılda Osmanlı Devleti'nde Eğitim ve Öğretim Faaliyetleri*, (Yayımlanmamış yüksek lisans tezi), Selçuk Üniversitesi Eğitim Bilimler Enstitüsü, Konya.

YÖK (2020), *Yükseköğretim Bilgi Yönetim Sistemi*, <https://istatistik.yok.gov.tr>, (Erişim Tarihi: 10.05.2020).

YökAtlas (2018), *Yükseköğretim Program Atlası*, <https://yokatlas.yok.gov.tr>, (Erişim Tarihi: 02.01.2018).

Zengin, M. ve Cevherli, K. (2019), Osmanlı Medrese Sisteminde Eğitim-Öğretim Kadrosu Üzerine Bir Değerlendirme, (Ed.: F. Aydın; M. Zengin; K. Cevherli ve Y. Kaymaz), *Osmanlı Medreseleri: Eğitim, Yönetim ve Finans*, s.175-194, İstanbul: Mahya Yayıncılık.

Sosyal Gerontoloji: Aktif Yaşlanmaya Analitik Bir Yaklaşım

Ahmed Hamza Alpay*

Giriş

Nüfusun yaşlanması, tüm ülkelerin farklı zamanlarda, değişen hızlarda doğum ve ölüm oranlarındaki bazı farklılıklarla birlikte paylaştığı bir fenomen olan demografik geçişten kaynaklanmaktadır. Daha yüksek doğum ve daha yüksek ölüm oranlarının hüküm sürdüğü önceki durum, piramit şeklindeki nüfus yapılarıyla sonuçlandı. Oysa birçok ülkedeki nüfus yapıları artık daha çok sütunlara, hatta ters çevrilmiş bir piramide benzemeye başladı. Ölüm oranları hâlâ tüm ülkelerde düşüyor. Doğum oranlarının düşmesinde daha fazla çeşitlilik vardır (Timonen, 2008: 26). Demografik değişim ve yaşlanan yetişkinler için mesken ortamlarını anlama ihtiyacı, yaşlanmayla ilgili sorunların yerinde ele alınmasında disiplinlerarası bir katılım akışına neden olmuştur. Herhangi bir sosyal konuya disiplinlerarası dikkatin faydaları, özellikle de konunun kapsamı yaşlanma gibi geniş olduğunda gereklidir. Sosyal konulara multidisipliner dikkatin dezavantajları, genellikle kavramların farklı kullanımında ve kümülatif bulguların eksikliğinde belirgindir (Lee, 2008: 1). Yaşlanmanın sosyal yapısının bir işareti, bedensel gerilemeye aşırı vurgu yapılmasıdır. Yaşlılığın tüm anlamı o zaman fiziksel kayıp olur. Yaşlı insanlar -çeşitli şekillerde değişen- çürüyen bedenlere indirgendiklerinde, kolayca marjinalleştirilebilirler. Hiç kimse çocukluğu veya ergenliği yalnızca fiziksel bir durum olarak görmez (Medeiros, 2014: 19). Çok uzun ömürler artık gelecek nesiller için bir serap değil, gelişmiş ülkelerde yaşayan çoğu insanın olası kaderini temsil ediyor. Yaşlı ve çok ileri yaştaki insan sayısının artması, Batı ülkelerinde sağlık sistemleri, ekonomi politikaları ve halk sağlığı planları için büyük bir zorluk olacaktır. Ancak yaşlılar da geleceğin toplumları için yeni bir *kaynak* olabilir (Rossini & Marra, 2014: 29).

Dünya Sağlık Örgütü'ne (WHO) göre yaşlanma, bir ayrıcalık ve hedefin yanı sıra, 21. yüzyıl toplumunun tüm yönlerini etkileyen modern çağın bir mücadelesidir. O hâlde, yaşlıların sağlığı ve sağlıklı yaşlanma; önleyici, teşhis edici, tedavi edici ve rehabilite edici bakım alanında; önlemek veya rahatlatmak için çeşitli araçların varlığı ile karakterize edilen sağlık sistemimiz için bir önceliktir (Ricciardi, Specchia, & Marino, 2014: 1). Biyolojik yaşlanmadan çok biyografik konulara odaklanan, sonuçta ortaya çıkan ve *anlatı gerontolojisi* olarak bilinen alt alan, zaman içinde öznel olarak nasıl değiştiğimize dair anlayışımızı zenginleştiriyor: Hafıza, duygu ve anlamın içimizde sürekli örülmesinin ve yeniden örülmesinin bir sonucu olarak kimlik duygumuzla ilgili olarak nasıl değiştiğimize dair (Medeiros, 2014: ix). İyi sağlık, yaşlılıkta bağımsız yaşamak için en önemli faktördür. Yaşlanma süreçleri ve buna bağlı bireysel performans esnekliğinin daha iyi anlaşılması, yaşa bağlı hastalıkların önlenmesi ve sağlık hizmetleri stratejileri, insanları yaşamları boyunca sağlıklı ve aktif tutmanın temelidir. Bu öncüllere rağmen, en yaşlı-yaşlı insanlar (> 85 yaş), son yıllarda gelişmiş ülkelerde nüfusun en hızlı genişleyen parçası olmuştur. Bu grup aynı zamanda hastalığa ve sakatlığa en yatkın gruptur. Sonuç olarak, modern toplumun gelecekteki sürdürülebilirliği üzerinde temel etkisi olan sağlık hizmetleri maliyetlerinin artması beklenmelidir (Rossini & Marra, 2014: 24).

Araştırmacı, farklı yöntemlerle toplanan ve daha sonra literatürde önerilen geçerliği, nedensel açıklama felsefesindeki tartışmalarla sosyal olarak anlamaya çalışır. Aktif yaşlanmada insanların ve

* Dr., Orcid: 0000-0002-8781-6939

yerlerin etkilendiği, çoklu ve değişen kimlikler yaratan, eş zamanlılık hissi veren askıya alınmış tempo; yorumlanmış anlam, değer ve duygulardır. Bilgi ve tecrübe birikiminde kazanımların politika yapıcılar için oluşturulduğunu kabul etmek; sosyal gerontolojinin prestij ve etki için rekabet ettiği akademi alanını paylaşıyor gibi görünen bir dizi yaklaşımı içerir. Bu çalışmada, aktif yaşlanmaya analitik yaklaşım, sosyal gerontoloji ekseninde incelenecek ve tartışılacaktır.

1. Metodoloji

Teori nedir? E. L. Pedersen (2007) bir teori kavram analizi gerçekleştirdi ve aşağıdaki teori tanımını geliştirdi: "Teori, iki veya daha fazla kavram arasındaki ilişkiyi tanımlayarak, açıklayarak veya tahmin ederek bilgiyi ilerleten bir dizi ifadedir. Bir teori sistem sağlar ve araştırmaya rehberlik eder." W. L. Neuman'ın (2005) belirttiği gibi; varsayımlar, kavramlar, ilişkiler ve analiz birimi dâhil olmak üzere sosyal teorinin dört bölümü vardır. Sosyal teorinin beş yönü; teorileştirmenin yönü, analiz seviyesi, teorinin odağı, açıklama biçimleri ve teorileştirme dağılımını içerir (Lee, 2008: 3). Sosyal gerontolojide anlatma fikri, anlatıyı bir iletişim biçimi olarak ifade eder. Bir anlatı eylem gerektirir; konuşmacılar, bu eylemin bir dinleyici veya okuyucu tarafından bir şekilde ele alınması niyetiyle kendileri hakkında bir şeyler ortaya koyarlar. Başka bir deyişle, bir amaç vardır. Bir anlatı, anlamı olmayan bir dizi rastgele kelime değildir. Bu iletişimsel eylem yoluyla tam olarak ne kadarının açığa çıkarıldığı, bir konuşmacının belirli bir anlatıyı neden anlattığı ve anlatının nihayetinde ne anlama geldiği sorgulamasının merkezinde yer alan sorulardır (Medeiros, 2014: 2).

Aktif yaşlanmada sosyal sahnenin o kadar karmaşık olduğu düşünülür ki bir yapı için a priori yöntemlerin ve yapılan hataların kendi kendini incelemesi ve eleştirilmesiyle belirlenir (Smith, 1987: 175). Nitel tasarımlar veya sertifikalı yöntemler kataloğu olmadığı için, araştırmacılar yaptıklarını ayrıntılı olarak açıklar (1987: 175). Sosyal gerontolojide nitel araştırma yöntemleri, araştırmacının, insanların davranışları veya eylemlerinin arkasındaki *nedeni* anlamakla ilgilendiğinde de kullanılır (Rosenthal, 2016: 510). Araştırmacıların bu adımda zaman ayırması önemlidir ve genellikle kendi ön yargılarının araştırmayı etkilememesi için transkriptlerden her biri için potansiyel tema belirleyecektir. Bu süreçte araştırmacılar kendi temalarını bağımsız olarak belirledikten sonra, bulgular ve sunulacak dökümlerin dikkatli okumaları yoluyla tartışma içeriğini oluşturmalıdır (2016: 513). Aktif yaşlanmada bazı süreç gereksinimleri de herhangi bir konu seçimini sınırlayabilir. Mevcut kaynakların veya zamanın sınırlı olması gibi daha iddialı bir projeyi pratik olarak ulaşılamaz hâle getiren başka faktörler olabilir. Herhangi bir araştırmanın uzun bir süre içinde gerçekleşmesi muhtemel olduğundan, bizi ilgilendiren bir olguyu dikkate alırken, aynı zamanda kesin başlığımızdan biraz ödün vermek zorunda olduğumuzu da kabul etmek önemlidir (Carey, 2012: 18).

Araştırmacının sahip olduğu güç ve kaynaklar tarafından yaşlı yetişkinlerin değişime göre kimliklerini nasıl oluşturdukları, sahadaki deneyimler yoluyla şekillenir. Nitel araştırmalarda denetim yolları ve benzerlerinin kullanılması ve veri analizi sırasında çıkarımlar yapmak, bulguları yapılandırmak ve sunmak için görüntü desenleri teşvik edilmiştir. Sosyal gerontolojide bilgi geliştirme sürecini saha kuralları doğrultusunda sürekli kılmak, yakın sosyal çevre içinde uyumunu teşvik etmek birkaç nedenden dolayı özel değere sahip olabilir. Aktif yaşlanmada veri toplanması veya alan ilişkileri, aktörün o alandaki deneyimleri; bireysel ilişkileri sürdürmede bağlı olduğu nitel topluluk için alternatif olarak ortaya çıkmıştır.

2. Yaşlanmada Anlam

Yaşı tanımlamanın birçok farklı yolu vardır. Kronolojik yaş, en basit fakat aynı zamanda birçok yönden en az bilgilendirici olan yaş göstergesidir: Sadece birinin yaşadığı yıl sayısını ifade eder. Biyolojik yaş, vücudun ve onu oluşturan parçaların işleyişini ifade eder. İnsanların bedenleri, dış ve iç faktörlerin karmaşık bir karışımı tarafından belirlenen farklı oranlarda yaşlanır. Uzun ömür

kişinin genetik yapısından etkilenirken, diğer faktörler *uzun ömürlü genlerin* faydasını geçersiz kılabilir: Besleyici bir diyet, temiz hava ve su, egzersiz ve tıbbi bakımdan yararlanmamış bir kişi; sağlığına 'yatırım' yapabilen ve buna istekli olan birinden muhtemelen çok daha hızlı yaşlanacaktır. Psikolojik yaş; bireyin hafızasını, zekâsını, duygularını ve motivasyonunu ifade eder: Uygun olmadıklarına ve pek çok aktiviteye katılmayacağına ikna olan biri, genellikle benzer kronolojik ve biyolojik yaştaki bir kişiden çok daha yaşlı görünebilir (Timonen, 2008: 8). Sosyal yaş, bir kişinin kronolojik yaşı için uygun kabul edilen tutumları tanımlar. Bu tanımlar birlikte, *eskinin* ne olduğunu tanımlamanın zorluğuna ve bir başkasını eski olarak etiketlemek için kullanılacak farklı kriterlere işaret eder (Medeiros, 2014: 19-20). Bu nedenle, *sağlıklı* yaşlanmayı *patolojik* yaşlanmadan ayıran sınırların kapsamlı bir resmini elde etmek için beslenme, yaşam tarzı ve çevreyi dikkate almak çok önemlidir. Hangi faktörlerin insanları sağlıklı tuttuğunun, özellikle insanların fiziksel, sosyal ve psikolojik işleyişini desteklediğinin araştırılması; önleyici stratejilerin doğru uygulanması için çok önemlidir (Rossini & Marra, 2014: 25).

Özelleştirilmiş tıbbi ve hastane hizmetlerinin artan maliyetleri, birçok yaşlı yetişkinin yatan ve ayakta tedavi masraflarını emeklilik ve sağlık sigortası ile karşılamasını zorlaştırmaktadır. Bu nedenle, yetişkin çocukların daha büyük ebeveynleri daha iyi sağlık hizmeti almaları için mali olarak destekleyip destekleyemeyeceği, ebeveynlerin sağlığı üzerinde bir etkiye sahip olabilir. Ek olarak, sağlıkla ilgili bilgi ve haberler, yüksek eğitilmiş yetişkin çocuklardan yaşlanan ebeveynlere yayılabilir. Bu da onların sağlık hizmeti sağlayıcılarının talimatlarını takip etmelerini ve sağlık riski davranışlarını değiştirmelerini kolaylaştırabilir (Bao, 2016: 3). Yaşlı insanların aktif ve üretken olmaya devam etmelerine yardımcı olarak sağlıklı yaşlanmayı destekleme ve kolaylaştırma potansiyeline sahip bazı politika örnekleri hem sağlık hem de sosyal bakımla ilgilidir: Kronik hastalıkların daha fazla önlenmesi, daha iyi tedavi, e-sağlığın iyileştirilmesi ve esnek çalışma, kademeli emeklilik, evlerin yaşlıların ihtiyaçlarına göre uyarlanması gibi diğer konular. Ayrıca, bakımı finanse etmek için yeni yaklaşım ve çözümler ile sağlık ve sosyal bakım organizasyonu ve tedarikinin yeni yolları, kuşaklararası dayanışma ve ekonomik sürdürülebilirlik hedeflenmelidir (Ricciardi, Specchia, & Marino, 2014: 5). Bu hedeflerin gerçekleşmesinde yaşlanma alanında incelenen her şeyin hem bağımlı hem de bağımsız bir değişken olduğu gerçeği yatmaktadır: Örneğin aile değişimi -yaşlıların daha uzun süre bir arada yaşaması- yaşlanmadan etkilenir. Ve gençler, kuşaklararası ilişki kurma için daha fazla alan sağlar ve yaşlanma sürecini etkiler. Bir araştırma alanı olarak yaşlanmanın büyümesi, çok boyutluluğunda ve bu boyutlar arasındaki birçok bağlantıda yatmaktadır. Bu özellik aynı zamanda, ne yazık ki, yaşlanma araştırmalarına yeni başlayanlar için en büyük engeldir: O kadar geniş bir alt konu dizisini kapsıyor ki, bırakın aralarındaki bağlantıları görmek şöyle dursun, hepsini anlamlandırmak bile imkânsız gibi görünebilir. Bu nedenle yaşlanma, disiplinlerarası araştırmanın en ödüllendirici konularından biridir. Yaşlanmanın farklı yönlerinin bu karşılıklı bağımlılığı, kaçınılmaz olarak ekonomiler ve toplumlar için olumsuz sonuçlara yol açtığı argümanına karşı da etkilidir. Toplumların ve politikaların düzenlenme şekli, yaşlanmanın etkisini derinden şekillendiriyor. Yaşlanmanın sorunlu olup olmadığı -ve öyle görülüp görülmediği- tamamen sosyal ve politik bir karardır. Yaşlanmanın kaçınılmaz olarak zararlı hiçbir tarafı yoktur (Timonen, 2008: x).

Yetişkinler yaşlandıkça, hareketlilik gerektiren günlük faaliyetlere katılımlarını uzatmak için aşılması gereken bir dizi ulaşım ile ilgili zorluk vardır. Araştırmalar, arabayı bırakmanın yaşlı yetişkinler için artan izolasyona ve sosyal dışlanmaya yol açabileceğini göstermektedir. Daha yaşlı yetişkinler, yalnız yaşıyorlarsa ve sınırlı etkileşim kalıplarına sahiplerse, giderek daha fazla risk altındadır (Wood, 2017: 44). Aslında sağlık, refah, eğitim ve sosyal programlardan finansal reformlara ve teknoloji geliştirmeye kadar çeşitli araştırma alanları söz konusudur (Rossini & Marra, 2014: 24). Yaşlanan bir toplum olma yönünde küresel demografik değişim nedeniyle, yaşlanan yetişkinler için konut ortamları oluşturma ve geliştirme ihtiyacı artmaktadır (Lee, 2008: 1). G. D. Rowles (1994) yerinde yaşlanmayı tanıdık bir ortamda kalmak olarak tanımladı ve yaşlı yetişkinler

daha kırılğan hâle geldikçe daha bağımsız kaldıklarını ve alışık oldukları ortamlarda yaşlanmadan fayda gördüklerini savundu. Rowles, süreyi ve bağlamı belirtmeden bıraktı ve davranışlara odaklandı. Diğerleri, yaşlı ve kırılğan yetişkinlerin yerinde yaşlanmasını; kurumsal bir tesise erken taşınmayı önlemek için gereken konut seviyesi sağlandığı sürece, mevcut evlerinde kalabilmeleri olarak tanımlar (2008: 20-21). Yerinde yaşlanma ile ilgili belirli ortam bağlamları, bireylerin durumları değıştikçe, sürekli bir konut seçeneklerine olan ihtiyaçlarına yıllar içinde daha fazla dâhil olmuştur. Yerinde yaşlanma kavramının tanımı; evde kalma ve ölme tercihinden, yaşlanmaya yönelik çeşitli yerleşim ortamlarını içerecek şekilde -hepsi de değışmeyen tek olgunun fiziksel çevre olduğu varsayımı altında- değışti. Bir ortamın yaşlanma ile etkileşimi veya işlemini belirlemek, yaşlanmanın yerini incelemek ve ilgilenmek için daha fazla seçenek sağladı. Çünkü bazı yerlerde yaşlanmak diğerlerinden daha iyi, daha zevkli, daha kolay ve adaptasyon açısından daha az maliyetlidir. Yerinde yaşlanma hâlen şu anda ilgilendiğimiz en önemli konut konseptlerinden biridir (2008: 21).

Yaşlı yetişkinler üzerine yapılan araştırmaların çoğu, yaşlanmayla ilgili kavramları yerinde keşfetmiştir. Yaşlı yetişkinlerin nerede yaşadığı ile nerede seyahat ettikleri arasındaki ilişkiler (Wood, 2017: 127) optimize edilmiş bir yaşlanma için önleme stratejileri geliştirmelidir. Sağlık hizmetleri programları, sosyal ve finansal müdahale ihtiyaçlarının ve gelecekte yaşlılar için toplumsal politikanın genel maliyetlerinin azaltılmasında çok önemli bir role sahip olacaktır. Önleme alanındaki araştırmalara ve yaşlılarda dejeneratif hastalıkların başlamasını geciktirmeyi amaçlayan çalışmalara ilgi gösterilmelidir. Müdahale planı, bireysel ve toplumsal yaşlanma olgusunun farklı yönlerini anlamak ve aynı zamanda sorunlara çözümler sağlamak için farklı disiplinlerden araştırmacıları bir araya getiren çok disiplinli bir yaklaşım gerektirir (Rossini & Marra, 2014: 24). Bugün dünyanın birçok yerinde doğan bir çocuk, ebeveynlerinden daha uzun yaşamayı bekleyebilir. Bugün yaşayan birçok yaşlı, geçmişte bu kadar yaşlı olmayacaktı. Yakın geçmişte bile asırlık yaşlar son derece nadirken, 2000 yılında dünyada tahmini olarak 167.000 asırlık kişi vardı ve 2050 yılına kadar bu sayının 3,3 milyon olacağı tahmin ediliyor. Bu neden böyle? Biraz basitleştirmek gerekirse, nüfus yaşlanması, yüksek doğum ve ölüm oranlarından düşük doğum ve ölüm oranlarına geçişin bir sonucudur. Ayrıca nüfus yaş yapısı içe ve dışa göçten, deprem ve savaşlardan etkilenebilir (Timonen, 2008: 13). Aslında bir bütün olarak yaşlanma çalışması için temel olan iki soruyu ele almaya devam edeceğiz (2008):

- Yaşlanma nedir?
- Yaşlanma neden önemlidir ve neden onu daha iyi anlamamız gerekir? (4).

3. Sosyal Gerontoloji

Yaşlanma, bireylerin ve popülasyonların hem sağlık durumunu hem de hastalık modellerini etkiler (Stute, von Bergen, Bitterlich, Meissner, von Wolff, & Poethig, 2019: 27). Batı literatürü ve pratiğinde, yetişkinlerin nasıl yaşlandığını kavramsallaştırmada gelişen bir paradigma değışimi olmuştur. (Lee, 2008: 47). Çoğu toplumsal alanın; sosyal uyum ve eşitlik, üretken sistemler, hareketlilik, bağlantı değışiklikleri, sosyal hizmet ihtiyaçları, iletişim sistemleri, ekonomik politika ve kaynakların dağılımı üzerinde öngörülemeyen sonuçlarla bu değışimden önemli ölçüde etkileneceği açıktır. Tüm bilimsel alanlardan araştırmacılar, bu değışikliklerle başa çıkmak, teknik ve toplumsal uyumu sağlamak için yaşlanmanın biyolojik, sosyal ve ekonomik sonuçlarının bir analizini ve nihayetinde yeterli önleme stratejilerini sağlamalıdır (Rossini & Marra, 2014: 24). R. A. Settersten ve K. U. Mayer'in (1997) modern toplumdaki yaşam seyrinin daha etkili bir ampirik ölçümü çağrısı, literatür böyle karmaşık bir konuyu kendi başına oldukça sorunlu gösterdiği için sosyal antropolojiye bir meydan okuma sunar. Yaş, yaşlanma, yaş grupları, yaş ve doğum kuşakları kavramsal ve teorik olarak çelişkilidir (Sherratt, 2006: 20).

Yaşlanmayla ilişkili biyolojik ve psikolojik özellikler, modern toplumda yaşlanmanın bilimsel temsillerini oluşturmak için kullanılmıştır. Biyolojik yaşlanmanın cilt elastikiyeti kaybı, saç dökülmesi veya fiziksel kırılabilirlik ile ilişkili özellikleri, yaşlanmaya ilişkin tutum ve algıları kolaylaştırmaya yardımcı olan güçlü varsayımları sürdürür. Böyle bir yaklaşımın yaşlanmaya bilimsel bir açıklama getirmekten çok, bu özelliklerin evrensel, doğal ve kaçınılmaz olduğunu öne sürerek yaşlanma deneyimlerini homojenleştirdiği iddia edilebilir. Bu varsayımlar, özellikle hastane veya genel doktor cerrahisi gibi tıbbi ortamlarda yaşlı insanlarla çalışan sağlık ve sosyal hizmet uzmanları için bir bilgi tabanı oluşturmada güçlüdür (Powell, 2013: 8). Yaşlı ve genç insanlar arasında bir ayrım olduğunu tartışmak bu nedenle mantıklıdır. Ancak bu, bir sorunu ortaya çıkarır: *Yaşlılığın* ne zaman başladığına karar veririz? 'Yaşlı' olmaya geçişi işaret eden tek bir 'eşik yaş' istiyorsak, bu kaçınılmaz olarak içerme ve dışlama sorunları yaratır. Örneğin, yaşlılığın başlangıcı olarak 70 yaşını seçtiğimizi varsayalım. 70 yaş ve üzerindeki kişilerin büyük bir kısmı klişeleşmiş *yaşlı* özelliklere sahiptir, ancak hepsi değil. Ve 70 yaşından küçük, 'yaşlı' özelliklere sahip birçok insan var. 70 yaşından küçük bir başlangıç yaşı seçersek, muhtemelen yaşlı özelliğinden yoksun olan daha fazla insanı dâhil edeceğiz. Daha büyük bir başlangıç yaşı seçmek bu sorunu azaltacak, ancak yıllar önce 'yaşlanmış' bireyleri gözden kaçırma riskini artıracaktır (Stuart-Hamilton, 2011: 2). Bu nedenle, bazı bilgiler yaşlı insanlar ve aileleri için açık bir şekilde mevcut olsa da çoğu durumda hangi seçeneklerin mevcut ve uygun olduğuna karar vermede onlara yardımcı olabilecek *kullanıcı dostu* bir formatta olmadığı görülmektedir (Ballantyne, Cheek, Gillham, & Quan, 2005: 19).

Yapılan araştırmalarda yaşlı insanlar ve aileleri, mevcut bilgilerle kafalarının karıştığını ve genellikle hangi bilgilere gerçekten ihtiyaç duyduklarını bilmediklerini belirtmektedir. Krizdeki yaşlı bir kişinin aile üyeleri, çalışmalarından birinde bunu şu şekilde ifade etmektedir: "Onların her birinin, o zaman kime ne için gittiğimiz şeylerin kalıbına uyduğunu öğrenmek, başlı başına büyük bir eğitim süreciydi." Bilgi edinme süreci, birçok katılımcı tarafından tasarımdan çok şansa bağlı olarak algılandı. Sağlık ve yaşlı bakımı sistemlerine ilişkin tesadüfi bilgilere sahip oldukları, tüm çalışmalarda yaşlı insanlar ve aileleri tarafından rapor edilmiştir. Bu tür katılımcı raporları, sosyal hizmet ve diğer bilgi sağlayıcıların çabalarına rağmen; geniş bir insan yelpazesi için sistematik olarak erişilebilir olmaktan ziyade, geçici unsurlara sahip olarak bilgi sunumunun bir resmini çizmektedir (Ballantyne, Cheek, Gillham, & Quan, 2005: 19). Sosyal gerontoloji alanı, hem yaş üzerine temel sosyolojik araştırmalarla hem de bunun sosyal teori üzerindeki etkilerinin yanı sıra politika ve profesyonel uygulama ile ilgilenir. Yine de ve neredeyse zor bir açıklama, bir çalışma alanı olarak ana akım sosyolojinin *yaşlanma sosyolojisi* ile ilgilenmediğidir. J. L. Powell'ın (2002) belirttiği gibi, erkek egemen sosyolojide yaşlanma çalışması, en düşük statü alanlarından biri olarak görülmüştür. G. Fennel vd. (1988), örneğin, yaşlanmanın sosyal yönlerindeki teorik gelişmelerin en iyi ihtimalle *inişli çıkışlı bir tarihe* sahip olduğu yorumunda bulunur. Bir dizi sosyal bilim yaklaşımını (ekonomi, siyaset bilimi, beşeri coğrafya ve sosyoloji gibi) kapsayan geniş disiplinli sosyal gerontoloji konusu, önemli dış etkiler tarafından şekillendirildi: İlk olarak, sağlıkta belirli sonuçlara ulaşmak için devlet müdahalesi ve yaşlılar için sosyal politika; ikincisi, yaşlanan bir nüfusu genel olarak Batı toplumu için bir 'sosyal sorun' olarak gören sosyo-politik ve ekonomik bir ortam tarafından (Powell, 2013: 12). Gerontologların sesinin duyulması gerekiyor. Çünkü nüfusun önemli bir kısmıyla, sadece bu değil; aynı zamanda birkaç on yıl önceki azınlıktan ziyade, çoğumuzun yaşamayı bekleyebileceği yaşam süresinin bir parçası ile uğraşıyorlar (Stuart-Hamilton, 2011: 6).

Yaşlanma araştırmalarına olan bu artan ilgi neden? Gerontolojiyi eğitim/öğretim programlarının bir parçası olarak dâhil etmek için bu kadar çok disiplinli ve profesyonel çalışma alanını ne etkiledi? Yaşlanmayla ilgili kariyer yollarının büyümesinin ve çeşitliliğinin arkasında ne var? (Grabinski & Niles-Yokum, 2015: 2). Yaşlanma = biyomedikal (biyolojik, psikolojik) ve sosyal (kronoloji, tarihsel, kültürel, hukuki ve nüfus tanımı). 'Yaşlanan nüfus' eğilimlerini etkileyen ikinci tanımı alırsak, dünya çapındaki birçok toplumda yaşlıların küresel nüfusun artan bir oranını oluşturduğuna şüphe yoktur (Powell, 2013: 1). Bu tür bilgi temelleri şunlara odaklanır: (1) bireysel

vücutta meydana gelen iç ve dış fizyolojik değişiklikleri ifade eden 'biyolojik yaşlanma', (2) zihinsel işlevlerdeki -duygusal ve bilişsel kapasitelerdeki- gelişimsel değişiklikler olarak 'psikolojik yaşlanma' anlaşılmaktadır. Yaşlanmanın biyo-tıbbi teorileri, yaşlanmanın sosyal yapısından ayırt edilebilir: (1) yaşlanmanın biyo-psikolojik bileşenine odaklanmak; (2) yaşlanmanın sosyal olarak nasıl inşa edildiği üzerine. Birinci bakış açısı 'içeriden' yönlendirilir ve ifadeyi iç dünyalardan dış dünyalara ayrıcalıklı kılar. Diğer, bireyselliği şekillendiren dış yapıların gücüyle çok daha fazla ilgilidir (2013: 3).

4. Aktif Yaşlanma

Yaşlanma üzerine araştırmalar finansman için bir öncelik olmadığından, gelecekle ilgili kararları ve tartışmaları bilgilendirmek için bilgi düzeyi yetersizdir. Özellikle, kuşaklar boyunca değerler ve tutumlar ile daha büyük yaş gruplarının beklenti ve ihtiyaçları hakkında kanıtlar da dâhil olmak üzere, toplum perspektifinden yaşlanma hakkında daha fazla şey anlaşılmalıdır. Toplum perspektifleri ve yaşlanma konusunda tutumlar ve bunların politika ve program geliştirme konusunda geleceğe yönelik olası stratejileri temel zorluklardır (Bartlett, 2003: 26). Dünya Sağlık Örgütü'nün (WHO) tahminlerine göre yaşam beklentisi erkekler için her on yılda 0,9 yıl ve kadınlar için 0,8 yıl artıyor. Gelişmiş ülkelerde yaşam beklentisindeki artış daha da belirgindir. Tarihsel olarak, yaşam beklentisindeki bu artış, bebek ölümlerindeki azalmalardan kaynaklanmıştır. Ancak daha yakın zamanlarda bu kazanım, özellikle yaşlı nüfus arasında ölüm oranını azaltan, bulaşıcı olmayan hastalıklardan kaynaklanan ölümlerdeki azalmalarla sürdürülmüştür. Bu değişiklikler, uluslararası ölçekte nüfus demografisini temelden değiştirmiş ve giderek artan bir şekilde yaşlanan nüfuslara neden olmuştur. 65 yaş ve üzeri yaşlıların oranı 2010 ile 2050 arasında ikiye katlanacak ve en hızlı büyüyen yaş grubu 80 yaş üstüdür. Dünya Sağlık Örgütü, nüfus yaşlanmasının insanlığın en büyük zaferlerinden birini, aynı zamanda en büyük zorluklarını temsil ettiğini kabul etmektedir. Zorluk, bu tür yaşlanan nüfusların toplumlara ve sağlık sistemlerine sosyal ve ekonomik taleplerde bulunma potansiyelinden kaynaklanmaktadır (Robbins, Lim Choi Keung, & Arvanitis, 2018: 34). Dünya Sağlık Örgütü'nün aktif yaşlanma tanımına ve uzmanlarla yapılan tartışmalara dayanarak, Asghar Zaidi vd. (2013) aktif yaşlanmanın "insanların kayıtlı iş gücü piyasasına katılmaya devam ettikleri ve aynı zamanda diğer ücretsiz üretken faaliyetlerde buldukları -aile üyelerine bakım sağlanması ve gönüllülük gibi- ve yaşamlarını sürdürdüğü durumu" ifade eder. Yaşlandıkça sağlıklı, bağımsız ve güvenli yaşamlar. Bu aktif yaşlanma tanımının ardından, *Aktif Yaşlanma İndeksinin* (AAI) (Zaidi vd., 2013) oluşturulması için dört alan tanımlanmıştır (Amado, São José, & Santos, 2016):

(1) İstihdam -nüfus yaşlandıkça, yaşlı insanlara iş gücü piyasasında adil bir şans vermek önemlidir,

(2) Topluma katılım -yaşlıların emekli olduktan sonra bile topluma katılmalarını sağlamak önemlidir,

(3) Bağımsız, sağlıklı ve güvenli yaşam -yaşlıların hayatlarının sorumluluğunu mümkün olduğunca uzun süre sürdürmelerini sağlamak önemlidir,

(4) Aktif yaşlanma için kapasite ve olanak sağlayan ortam -yaşlı insanlara aktif yaşlanma için yetenekler ve önemli fırsatlar sağlamak önemlidir (209).

Tipik olarak yaşlanma ile ilişkili kronik hastalıkların artan sıklığı da dâhil olmak üzere, yaşlı nüfustaki artışın sonuçlarıyla başa çıkmak için kısa vadede strateji ve önlemler benimseme ihtiyacı vardır. Genel olarak bu hastalıklar, yaşam süresinin uzaması, yaşam kalitesinin düşmesi ve tedavi maliyetleri nedeniyle etkilenen nüfusa hem sağlık hem de ekonomik açıdan ağır bir yük getirmektedir (Ricciardi, Specchia, & Marino, 2014: 9). Bu, nüfusun yaşlanması bağlamında halk sağlığı politikasının önemli bir rolü olduğunu göstermektedir. Gelişmiş ekonomilerde, bazı halk

sağlığı hizmetleri, sağlık durumlarını doğrudan harcama yapmadan korumanın bir yolu olarak tüm işçilere sunulmaktadır. Bu nedenle, sağlık hizmetlerinin karşılanabilirliğinin en azından bir dereceye kadar garanti altına alınmasıyla -veya alternatif olarak, sağlık ürünlerine erişimin uygun şekilde sübvansede edilmesiyle- yaşam beklentisindeki artış, bağımlılık oranında bir azalmaya yol açmayabilir. Tam tersine, eğer bireyler emeklilik yaşlarını seçmekte özgür olsaydı, yaşlı işçilerin emek arzı, uzun ömürlülüğünden daha hızlı bir oranda genişleyebilirdi (Aisa, Larramona, & Pueyo, 2015: 8). Şu anda, yaşlılarda sağlığın nasıl geliştirileceğine ve yaşam kalitesini artırmak için yararlı önleme stratejilerine ulaşmada araştırılması gereken ana konular aşağıdaki alanları içermektedir (Rossini & Marra, 2014):

- a) Sağlıklı yaşlanmayı sağlayan sosyal rol, yaşam tarzı, sosyoekonomik, kültürel, genetik ve biyolojik belirleyiciler,
- b) Fiziksel ve bilişsel işleyişin çeşitli alanlarında insan gelişiminin ve başarılı yaşlanmanın potansiyeli üzerine araştırma,
- c) Yaşlılarda iyi sosyal ilişkileri sürdürmek, bağımsız yaşamak ve başarılı yaşlanma için yaşa bağlı hastalıklarda önleme stratejilerinin rolü ve etkinliği,
- d) Yaşlılarda özürüllüğü azaltmada ve işlevlerdeki azalmanın yerine teknolojik yardımların rolü,
- e) Sosyal katılımı ve üretken bir yaşamı sürdürmek için ileri yaşlılıkta bilişsel rehabilitasyonun etkisinin araştırılması (26).

Yaşlı yetişkinlerin hareketlilik özellikleri hâlâ tam olarak anlaşılmamıştır. İleriye dönük olarak, yaşlı yetişkinlerin ulaşım ihtiyaçları için planlama, bu popülasyonlar içindeki hareketliliği değerlendirmeye ve teşvik etmeye odaklanmalıdır (Wood, 2017: 42). Erişebilirlik, insanların mal ve hizmetlere ulaşma kolaylığını ölçmek isteyen birçok araştırmacı için yararlı bir terim olmuştur. Erişimin ulaşım ve coğrafi unsurları ile ilgili olarak literatür öncelikli olarak erişebilirlik boyutunu objektif ve nicel temelli bir yaklaşımla ele almaktadır. Esasen, erişim etrafında dönen araştırmaların çoğu, yalnızca başlangıç ve varış noktalarının konumu ve ulaşım sistemi kullanılarak ulaşılabilecekleri kolaylık ile ilgilidir (2017: 16). Örneğin, F. Muller ve K. Isbister, hareketler asla aynı olmayacağı ve hareket takibi mükemmel olmadığı için -vücut hareketinde belirsizlik-hareketlere esnekliği dâhil etmeyi önermektedir. Bu, olumlu pekiştirme sağlar ve hareketin bazı yaşlı yetişkinler için temsil edebileceği bilişsel yükü hesaba katar. Muller ve Isbister'in çalışması, yaşlı yetişkinlerin çeşitli fiziksel kapasitelerine göre kişiselleştirilmiş uyarlanabilir egzersiz oyunlarının uygulanmasıyla ilgili açık bir araştırma sorunu bırakıyor. Ayrıca, birçok yaşlı yetişkinin yaşa bağlı hastalıkları vardır; bu nedenle, egzersizi tasarlarlarken bunları dikkate almak gerekir. Bununla birlikte, bir spor oyunu içindeki yaşlı yetişkinlerin işlevsel kapasitesini değerlendirmek önemsiz bir iş değildir. İşlevsel kapasite birkaç farklı öge içerir ve bu öğelerden hangisinin desteklenen hareketi kişiselleştirmek için yararlı olduğunu belirlemek gerekir. Ayrıca bu değerlendirme, oyun zamanında egzersizi yönlendirmek için bir rehber tasarlamalıdır (Velazquez, Martínez-García, Favela, & Ochoa, 2017: 61). Bu amaçla araştırmacılar çabalarını, yaşlanmanın biyolojik temellerini ve çevresel faktörlerin yaşlanmanın biyokimyasal ve genetik temeli üzerindeki modülatör etkisini keşfetmeyi amaçlayan çok disiplinli araştırmalara adanmalıdır. Nihai amaç, insan popülasyonlarında dejeneratif süreçlerin başlangıcını modüle etmede çevresel faktörlerin genetik faktörlerle nasıl etkileşime girdiği hakkında daha iyi bir anlayışa ulaşmaktır. Bu perspektiften, erken teşhis ve tedaviye odaklanan bir araştırmadan, ileri yaşlarda zihinsel ve fiziksel sağlığı, yaşam beklentisini ve birincil korunmayı geliştirebilecek faktörlerin araştırılmasına geçilmelidir (Rossini & Marra, 2014: 25).

Emeklilik manzarası değişiyor. Artan sayıda insan ilk kariyerlerinden emekli oluyor, yeni bir kariyere başlıyor veya bir süre sonra işine geri dönüyor. Bu, aşamalı emeklilik, finansal emeklilik

planlamasının yanı sıra veraset planlaması ve bilgi transferini içerebilir. Bu tür düzenlemeler, aynı zamanda, çalışan hedeflerinde başkalarını önemsemeye yönelik yaşa bağlı değişimle de uyumlu olabilir (Zacher, Kooij, & Beier, 2018: 42). İstihdam ve işyerinde yaş ayrımcılığı; topluluktan ayrılma, yaşlıların becerilerinin ve topluma katkısının tanınmaması ve bazı hizmetlerden dışlanma veya sınırlı erişim konularını vurgulamaktadır. Yaşlı insanları çevreleyen olumsuz tutumlar, yaş ve bağımlılıkla ilişkili kayıplar sıklıkla bir sorun olarak gündeme getirildi (Bartlett, 2003: 27). İş bağlamında aktif yaşlanma, çalışanların yaşlandıkça (1) fiziksel, zihinsel ve sosyal refahlarını sürdürmeleri veya iyileştirmeleri, (2) yüksek düzeyde işe bağlılık ve performans göstermeye devam etmek ve (3) adil muamele ve istihdam güvencesi elde etmektir (Zacher, Kooij, & Beier, 2018: 37). Yaşlı işçiler yalnızca geleneksel emeklilik yaşlarından sonra çalışmaya muktedir ve motive olmakla kalmaz, aynı zamanda iş gücünün mutlu ve üretken üyeleri olmaya devam ederler (2018: 38). Bu nedenle, yaşlılık sadece artmakla, muayene gerektirmekle kalmıyor. Aynı zamanda insanların yaşlanmanın ne olduğu konusunda eğitime ihtiyacı var. Çünkü sadece yaşlılığın ne olduğu konusunda değil, aynı zamanda en iyisinin ne olduğu konusunda da yanlış kanılar var (Stuart-Hamilton, 2011: 14-15).

Bilişsel gerilemeyi önlemek için çeşitli müdahale stratejileri olsa da bilişsel işlevin nasıl değerlendirileceğine dair rızaya dayalı bir yöntem eksiktir (Stute, von Bergen, Bitterlich, Meissner, von Wolff, & Poethig, 2019: 27). Başarılı aktif yaşlanmayı sağlamak, artan yaşam beklentisinin zorluklarını karşılamak uluslararası bir önceliktir. Toplum temelli müdahalelere güven verici bir odaklanma da dâhil olmak üzere çok çeşitli müdahaleler ve teknolojiler vardır. Bir dizi nicel çalışma olmasına rağmen, sonuçların sınırlı miktarda istatistiksel olarak test edilmesiyle örnek boyutları küçüktür. Bildirilen sonuç ölçütlerinde önemli farklılıklar ve en etkili müdahale stratejileri konusunda çok az fikir birliği vardır. Bu derinlik ve fikir birliği eksikliği, randomize kontrollü denemeler gibi daha geleneksel araştırma metodolojilerinin yanı sıra teknik araştırma öğelerinin önemli rolünü tanıma ihtiyacından kaynaklanıyor olabilir. Hem teknik hem de klinik araştırma yöntemlerinin birlikte tanınmasını sağlamak; bireyleri, toplulukları ve politika yapıcılarını aktif yaşlanma konusunda desteklemek için muazzam bir potansiyele sahiptir (Robbins, Lim Choi Keung, & Arvanitis, 2018: 34). Aynı zamanda, bu araştırmalar, seyahat ederken yaşlanan nüfusların fırsatları ve mekânsal kalıpları açısından seyahat ortamını yakalamamaktadır. Yaşlanan nüfusların günlük seyahatlerinin mekânsal ve zamansal kısıtlamalarını yakalayan bireysel önlemler, bu demografinin doğrudan ihtiyaçlarını bağlam içine koymaya yardımcı olacaktır. Nüfus yaşlanmaya devam ettikçe, yaşlı nüfusun gitmeleri gereken yerlere nasıl eriştiklerini anlamak çok önemli olacaktır (Wood, 2017: 13).

Bu yaşlı yetişkinler kişisel bir aracı bağımsız olarak kullanamazlarsa, ulaşım sağlamak için genellikle ailelerine veya arkadaşlarına güvenirliler (Wood, 2017: 10). Aktif yaşlanma için önemli olan belirli kuşaklararası destek yönlerini değerlendirmek için (Michael, Green, & Farquhar, 2006: 734) tüm bu uyarlamalar, yaşlanmanın deneyim ve sınırlamalarına uygun önermeler sağlar (Velazquez, Martínez-García, Favela, & Ochoa, 2017: 76). Yetişkin çocuklardan daha büyük ebeveynlere kuşaklararası destek, sosyal gerontolojide merkezi bir konu olmuştur. Çocukların destek sağlamanın belirleyicileri araştırılırken, geçmişte yapılan çoğu çalışma, ailelerin içindeki her bir ebeveyn-çocuk ikilisini bağımsız olarak ele alan bir tasarıma dayanıyordu (Bao, 2016: 55). Aile içi dinamikler yaklaşımı, birden fazla ebeveyn-çocuk çiftinin ailede birbirine bağımlı olduğunu ileri sürer. Çocuklar kuşaklararası destek konusunda kararlar alırken; sadece ebeveynlerin ihtiyaçlarını ve kendi kaynaklarını dikkate almazlar, aynı zamanda kardeşlerinin mevcudiyetini de dikkate alırlar (2016: 55-56).

Diğer bir deyişle, hareketlilik, erişilebilirlik sağlama potansiyeline sahiptir (Wood, 2017: 11). Yaşlanma, hastalık riskinin artmasıyla bağlantılı görünüyor. İlişki mutlaka nedensel değildir: Yaşlanma hastalığa ve hastalık yaşlanmaya neden olmaz (Powell, 2013: 6). P. S. Timiras'a (1997) göre biyolojik yaşlanma her bireyi etkiler. Bir dizi ardışık etkiye bağlı olarak farklı yaşlarda ve organ

ve sistemlerde açık ve gizli olarak kendini gösterir. İkincisi, Timiras yaşlanmayı, hücrelerin ve dolayısıyla organların ve organizmanın kendisinin işleyişini içeren zararlı bir süreç olarak görür (2013: 6). Sosyal gerontoloji, yaşlılık ve yaşlanma süreci çalışması olduğundan, teoride yaş ve yaşlanmanın tüm yönlerini kapsar. Yaşlanmanın etkili olabileceği herhangi bir akademik disiplin meşru bir çalışma alanıdır. Uygulamada, konu daha sınırlı bir listeye odaklanma eğiliminde olmuştur. Geleneksel uygulamayı takiben, burada üzerinde durulanlar tipik olarak bu listede yer alan konulardır. Bu nedenle, bir konunun atlanması, değeri hakkında bir yorum değil; yalnızca pragmatizmin bir yansımasıdır (Stuart-Hamilton, 2011: 15).

Tartışma ve Sonuç

Araştırmacı, farklı yöntemlerle toplanan ve daha sonra literatürde önerilen geçerliği, nedensel açıklama felsefesindeki tartışmalarla sosyal olarak anlamaya çalışır. Aktif yaşlanmada insanların ve yerlerin etkilendiği, çoklu ve değişen kimlikler yaratan, eş zamanlılık hissi veren askıya alınmış tempo; yorumlanmış anlam, değer ve duygulardır. Bilgi ve tecrübe birikiminde kazanımların politika yapıcılar için oluşturulduğunu kabul etmek; sosyal gerontolojinin prestij ve etki için rekabet ettiği akademi alanını paylaşıyor gibi görünen bir dizi yaklaşımı içerir. Nitel araştırmalarda denetim yolları ve benzerlerinin kullanılması ve veri analizi sırasında çıkarımlar yapmak, bulguları yapılandırmak ve sunmak için görüntü desenleri teşvik edilmiştir. Sosyal gerontolojide bilgi geliştirme sürecini saha kuralları doğrultusunda sürekli kılmak, yakın sosyal çevre içinde uyumunu teşvik etmek birkaç nedenden dolayı özel değere sahip olabilir. Aktif yaşlanmada veri toplanması veya alan ilişkileri, aktörün o alandaki deneyimleri; bireysel ilişkileri sürdürmede bağlı olduğu nitel topluluk için alternatif olarak ortaya çıkmıştır. Aktif yaşlanmada neyin dışarıda bırakıldığı, aynı zamanda kural veya tezinin yeterlikler hakkındaki nesnelere gibi önceden tasarlanan statüsü ile işaretlenmiştir. Araştırmacının sahip olduğu güç ve kaynaklar tarafından yaşlı yetişkinlerin değişime göre kimliklerini nasıl oluşturdukları, sahadaki deneyimler yoluyla şekillenir. Sabit bir kronoloji yoksa, nüfusun yaşlanmasının sosyal etkisi için kapsamlı bir anlayış geliştirmek önemlidir. Önleme ve müdahaleler yoluyla bu konuda bir fırsat sunan gerontoloji; yaşlanmanın ne kadar soyut olduğu açısından, aktif yaşlanma sakinlerinin diğerlerine göre konumlarını savunma fikrini kabul eder. Bir yaş grubunun amaçları, öncelikleri ve gündemlerindeki sebat etme ve öğrenme motivasyonunda ön yargıları en aza indirmeye aracılık etmek için; yaşlanma tanımı üzerinde ayırt edecek şeyler çok azdır.

Kaynakça

Aisa, R., Larramona, G., & Pueyo, F. (2015). Active aging, preventive health and dependency: Heterogeneous workers, differential behavior. *Journal of Economic Behavior & Organization*, 117, 1-9.

Amado, C. A. F., São José, J. M. S., & Santos, S. P. (2016). Measuring active ageing: A Data Envelopment Analysis approach. *European Journal of Operational Research*, 255(1), 207-223.

Ballantyne, A., Cheek, J., Gillham, D., & Quan, J. (2005). Information about the information: Navigating services and supports for older people. Quality in Ageing and Older Adults, 6(3), 17-23.

Bao, L. (2016). *Intergenerational support and well-being of older adults in changing family contexts*. A Dissertation Submitted to the Faculty of the Graduate School of the University of Maryland in Partial Fulfillment of the Requirements for the Degree of Doctor of Philosophy.

Bartlett, H. (2003). An ageing perspective. Foresight, 5(6), 26-33.

Carey, M. (2012). *Qualitative Research Skills for Social Work: Theory and Practice*. Farnham: Routledge.

Grabinski, C. J., & Niles-Yokum, K. (2015). *101+ Careers in Gerontology, Second Edition* (Vol. Second edition). New York: Springer Publishing Company.

Lee, M. (2008). *Aging in place: A contemporary social phenomenon*. A Dissertation Submitted to Oregon State University in Partial Fulfillment of the Requirements for the Degree of Doctor of Philosophy.

Medeiros, K. de. (2014). *Narrative Gerontology in Research and Practice*. New York: Springer Publishing Company.

Michael, Y. L., Green, M. K., & Farquhar, S. A. (2006). Neighborhood design and active aging. *Health & Place*, 12(4), 734-740.

Powell, J. L. (2013). *Social Gerontology*. N.Y.: Nova Science Publishers, Inc.

Ricciardi, W., Specchia M. L., & Marino, M. (2014). Health of the Elderlies and Healthy Ageing: A Challenge for Europe. In G. Riva, P. A. Marsan, & C. Grassi (Eds.), *Active Ageing and Healthy Living: A Human Centered Approach in Research and Innovation As Source of Quality of Life* (pp. 1-9). Amsterdam, Netherlands: IOS Press.

Robbins, T. D., Lim Choi Keung, S. N., & Arvanitis, T. N. (2018). E-health for active ageing; A systematic review. *Maturitas*, 114, 34-40.

Rosenthal, M. (2016). Qualitative research methods: Why, when, and how to conduct interviews and focus groups in pharmacy research. *Currents in Pharmacy Teaching and Learning*, 8(4), 509-516.

Rossini, P. M., & Marra, C. (2014). Demographic Changes and the Challenge for a Healthy Ageing. In G. Riva, P. A. Marsan, & C. Grassi (Eds.), *Active Ageing and Healthy Living: A Human*

Centered Approach in Research and Innovation As Source of Quality of Life (pp. 23-31). Amsterdam, Netherlands: IOS Press.

Sherratt, M. L. (2006). *Ageing in the triangle: Contextualising work, identity, and caregiving in bermuda*. A Dissertation Submitted in Partial Fulfillment of the Requirements for the Degree of Master of Arts at Dalhousie University, Halifax, Nova Scotia.

Smith, M. (1987). Publishing Qualitative Research. *American Educational Research Journal*, 24(2), 173-183.

Stuart-Hamilton, I. (Ed.). (2011). Introduction. *An Introduction to Gerontology* (pp. 1-20). New York: Cambridge University Press.

Stute, P., von Bergen, M., Bitterlich, N., Meissner, F., von Wolff, M., & Poethig, D. (2019). Measuring cognitive performance in way that incorporates the concept of active and healthy ageing (AHA). *Maturitas*, 125, 27-32.

Timonen, V. (2008). *Ageing Societies: A Comparative Introduction*. Maidenhead, England: McGraw-Hill Education.

Velazquez, A., Martínez-García, A. I., Favela, J., & Ochoa, S. F. (2017). Adaptive exergames to support active aging: An action research study. *Pervasive and Mobile Computing*, 34, 60-78.

Wood, B. (2017). *Aging in activity spaces: Understanding the automobility of aging populations*. A Dissertation Submitted to the Department of Geography in Partial Fulfillment of the Requirements for the Degree of Doctor of Philosophy, *Florida State University College of Social Science and Public Policy*.

Zacher, H., Kooij, D. T.A.M., & Beier, M. E. (2018). Active aging at work: Contributing factors and implications for organizations. *Organizational Dynamics*, 47(1), 37-45.

Doğrusal Olmayan Kanonik Korelasyon Analizi ve Uzaktan Eğitim Alan Öğrencilerin Memnuniyeti Üzerine Bir Uygulama

Faruk AYATA¹
Ebubekir SEYYARER²

1. GİRİŞ

Birçok kurum ve kuruluş varlığını sürdürebilmek için birbirleri ile sürekli bir rekabet içerisinde. Bu rekabet, kurumların kalıcılığını sürdürebilmelerini, gelişim ve gelecek garantisi sağlamak için geleneksel yaklaşımlardan uzaklaşarak kalite ve verimlilik kavramları ile iç içe bir strateji geliştirmektedir.

Kuruluşlar, hizmet bekleyenlerin memnun edilmesi için onların beklentilerini, gereksinimlerini önceden belirleyip buna göre hızlı, kaliteli ve verimli bir hizmet sunmaları gerekmektedir. Hizmeti alan kişinin o üründen beklentisinin karşılanması memnuniyet olarak tanımlanmaktadır (Kaufman ve Zahn,1993; Şahin, 2009; Oliver, 1999).

Eğitim, öğrencilerin etkileşim içerisinde olduğu, dünya görüşlerini ve yeteneklerini geliştirebildiği bir süreç olarak tanımlanabilir. Böyle bir süreçte verilecek olan kaliteli bir eğitim öğrencilerin var olan yeteneklerini geliştirerek kendi öz farkındalıklarını arttıracaktır (Ramsden, 1991; Aydın ve ark., 2014). Öğrencilerin buldukları eğitim ortamından ve aldıkları eğitimden memnuniyet dereceleri bu sürecin daha sağlıklı sürdürülmesini sağlamaktadır. Öğrencilerin bireysel özelliklerinin, ihtiyaçlarının ve beklentilerinin farklı olması eğitim sisteminin sürekli yenilenmesi ve değişimlere uyum sağlaması zorunluluğunu ortaya çıkarmaktadır (Demir, 2013). Ülkemiz eğitim sisteminde geçmişten bu yana bazı sorunlar bulunmaktadır. Bu sorunlardan birçoğu küresel çapta yaşanan pandemi kaynaklı olmakla beraber; fırsat eşitsizliği, verimsiz kaynak kullanımı ve hizmet işlevsizliği gibi sebeplerde sayılabilir (Turan ve Barış, 1999; Eygü ve Kahraman, 2013). Bu sorunların çözümü gelişen teknoloji ile öğrenim ortamlarının çeşitlenmesiyle ortadan kaldırılmıştır. Öğrencilerin ihtiyaçlarının ve memnuniyetlerinin belirlenip geleneksel yöntemlerden uzaklaşarak teknoloji ile entegreli uzaktan eğitim sistemi geliştirilmiştir.

Yüksek Öğretim Kurumu 18 Mart 2020 tarihinde pandemi kaynaklı almış olduğu karar doğrultusunda tüm üniversitelerdeki yüz yüze eğitimi durdurmuş ve uzaktan eğitime geçiş yapmıştır (YÖK, 2020). Uzaktan eğitim, öğrencilerin tek başlarına eğitimi gerçekleştirmelerine yardımcı olmayı sağlayan programa ve sürece verilen isimdir (Eygü ve Kahraman, 2013). Uzaktan eğitim sürecinde öğrencilerin memnuniyeti arttırmak için öğrencilerin kendilerini bir grubun ögesi olarak hissetmeleri sağlanmalı, sosyal yalnızlıkları azaltmak için sohbet, tartışma ortamı, özel mesajlaşma gibi etkileşimlerde bulunulmalıdır (Demir, 2013; Eygü ve Kahraman, 2013).

Alan yazı incelendiğinde Eygü ve Kahraman (2013) uzaktan eğitim öğrencilerinin memnuniyet algıları ile bilgisayar kullanabilme yetileri arasındaki ilişkiyi anlamak üzere yaptığı çalışmada bu iki değişken arasında anlamlı bir ilişki bulamamıştır. Tuncer ve Bahadır (2017) uzaktan eğitim alan öğrencilerin, uzaktan eğitimin kendilerini ezberle yönelttiği, internet ve bilgisayar

¹ Dr.Öğr.Üyesi, Van Yüzüncü Yıl Üniversitesi, 0000-0003-2403-3192

² Dr.Öğr.Üyesi, Van Yüzüncü Yıl Üniversitesi, 0000-0002-8981-0266

kaynaklı sorunlar yaşadıkları ve öğretim elemanlarının ilgisiz oldukları sonucuna ulaşmışlardır. Ayrıca Sümer (2016) öğretim elemanları ve öğrenciler arasında etkileşimin yetersiz kalmasından kaynaklı sorunlar yaşandığını belirten bir çalışma yapmıştır.

Ülkemizde öğrenci memnuniyetlerini ölçme adına yapılan çalışmalarda, memnuniyet farklılıklarının sebeplerinin belirlenmesi ve öğrencilerin bu farklılıklara göre yönlendirilerek kalitenin artırılması amaçlanmaktadır (Aydın ve ark., 2014; Ilgaz, 2014; Öztaş ve Kılıç, 2017).

Alan yazı incelendiğinde farklı değişkenler arasındaki ilişkileri ölçme adı istatistiki çalışmalar yapılmaktadır. Bu doğrultuda Özkan ve Koleoğlu (2019), Turistlerin Seyahat Motivasyonları ve Memnuniyet Düzeyleri Arasındaki İlişkiyi belirlemek için kanonik korelasyon analizi kullanmışlardır. Analiz sonuçlarına göre “sosyalleşme” ile “Assos Antik Kenti Özellikleri Açısından Memnuniyet” değişkeni arasında güçlü bir ilişki olduğu, “Sosyalleşme” ile “Beklentiler karşılama açısından memnuniyet” değişkeni arasında orta düzeyde bir ilişki olduğu”, “sosyalleşme” ile “ortalama memnuniyet” değişkeni arasında ilişkinin zayıf olduğunu belirtmişlerdir. Özkan (2019), Türkiye’deki bireylerin demografik ve sosyo-kültürel kavramları açısından farklılık olup olmadığını belirlemeye çalışan bir çalışma yapmıştır. Analiz sonucunda Türkiye’de, bitirilen okul, spor, moda, ekonomi, cinsiyet, bilim kavramlarının sosyo-kültürel açıdan ayırma gücü yüksek değişkenler olduğunu belirtmiştir. Aktürk (2015), yaptıkları çalışmada organik olarak yetiştirilen ürünler ile tüketici talepleri arasındaki ilişkiyi belirlemek için doğrusal olmayan kanonik korelasyon analizini kullanmışlardır. Analiz sonuçlarına göre eğitim düzeyinin artması organik ürünlerin tüketimini de arttırdığını belirtmiştir. Aydın ve ark. (2014), Meslek Yüksek Okulu öğrencileri üzerinde yaptıkları anket doğrultusunda öğrencilerin demografik özellikleri ile memnuniyet düzeyleri arasında bir ilişkinin olup olmadığını belirlemek için doğrusal olmayan kanonik korelasyon analizini kullanmışlardır. Analiz sonucunda iki değişken arasında kuvvetli olmayan bir ilişkiyi tespit etmişlerdir. İlhan ve ark. (2013), yaptıkları çalışmada ders çalışma becerisi ile akademik risk arasında ilişkiyi belirlemek için doğrusal olmayan kanonik korelasyon analizini, ders çalışma becerilerini ölçmek için ders çalışma becerileri ölçeğini ve akademik risk alma davranışlarını ölçmek için de akademik risk alma ölçeğini kullanmışlardır. Analiz sonucunda bu iki değişken arasında anlamlı bir ilişki olduğunu ve ortak varyansın %29,5 olduğunu belirtmişlerdir.

Yapılan bu çalışma ile doğrusal olmayan kanonik korelasyon analizi kullanılarak pedagojik formasyon derslerini uzaktan eğitim ile alan öğrencilerin demografik özellikleri ile memnuniyetlerini belirleyecek özellikler arasındaki ilişki incelenmektedir.

2. MATERYAL VE YÖNTEM

Doğrusal olmayan kanonik korelasyon analizi (DOKKA), iki veya daha fazla değişken kümeleri arasındaki ilişkileri incelemede kullanılan bir tekniktir. DOKKA, optimum ölçeklendirme ile kategorik kanonik korelasyon analizine karşılık gelir. Bu analizin amacı, kategorik değişken kümelerinin birbirine ne kadar benzeyeceğini belirlemektir. DOKKA, OVERALS kısaltmasıyla da bilinir. (Gürsakal, 2019)

Standart Kanonik Korelasyon Analizi (SKKA), bağımlı ve bağımsız değişken kümeleri arasındaki korelasyonu bulmak için kullanılan çok değişkenli bir istatistiksel analiz tekniğidir. (Tekin, 1993).

SKKA, ikinci kümenin tek bir yanıt değişkeni içermediği, bunun yerine birden çok yanıt değişkeni içerdiği, çoklu regresyonun bir uzantısıdır. Amaç, düşük boyutlu bir uzayda iki sayısal değişken kümesi arasındaki ilişkilerde varyansın olabildiğince açıklanmasıdır. Başlangıçta, her

kümedeki değişkenler doğrusal olarak birleştirilir. Doğrusal kombinasyonlar maksimum korelasyona sahiptir. Bu kombinasyonlar göz önüne alındığında, önceki kombinasyonlarla ilişkisiz olan ve mümkün olan en büyük korelasyona sahip olan sonraki lineer kombinasyonlar belirlenir (Gürsakal, 2019).

Kategorik verinin söz konusu olduğu durumlarda, iki değişken seti arasındaki korelasyonu ölçmek için SKKA'ndan yararlanılamamakta, alternatif olarak DOKKA kullanılabilir (Bülbül ve Giray, 2012).

DOKKA'ni amacı, iki veya daha fazla değişken setinin birbirine ne kadar benzeyeceğini belirlemektir. Doğrusal kanonik korelasyon analizinde olduğu gibi amaç, kümeler arasındaki ilişkilerde düşük boyutlu bir uzayda mümkün olduğu kadar varyansı hesaba katmaktır. Bununla birlikte, doğrusal kanonik korelasyon analizinden farklı olarak, DOKKA, eşit aralıklı bir ölçüm düzeyi almaz veya ilişkilerin doğrusal olduğunu varsayar. Bir diğer önemli fark, DOKKA'nin, her bir setteki değişkenlerin doğrusal kombinasyonlarını bilinmeyen bir setle eş zamanlı olarak karşılaştırarak setler arasındaki benzerliği tespit etmesidir. (Gürsakal, 2019)

Değişken setlerinin her birinde sadece bir adet değişken bulunduğu ve bu değişkenlerin çoklu nominal düzeyinde olduğu durumda DOKKA, çoklu karşılık getirme analizine (HOMALS) dönüşür. Yine değişken setinin her birinde ölçek düzeyleri farklılaşabilen kategorik bir değişken bulunduğu durumlarda DOKKA, doğrusal olmayan temel bileşenler analizine (PRINCALS) dönüşür. Değişkenlerin sayısal olması durumunda ise DOKKA, genelleştirilmiş kanonik korelasyon analizine dönüşmektedir. Değişken setinin her bir kümesinde sadece tek bir değişken varsa bununla birlikte tüm değişkenler sayısal ise DOKKA, temel bileşenler analizine dönüşmektedir. (Filiz ve Kolukusaoğlu, 2012; Gürsakal, 2019).

DOKKA ile güvenilir sonuçlara ulaşılması için; verilerin normal dağılması, örneklem hacminin değişken sayısının 20 katı olması (yaklaşık olarak), aykırı değerlerin bulunmaması, çoklu doğrusal bağlantı olmaması, korelasyon ve kovaryans matrislerinin tersinin alınabiliyor olması gibi varsayımların sağlanması gerekmektedir. (Hair ve ark., 1995). Ayrıca korelasyon katsayıları arasındaki ilişkinin doğrusal olması varsayılr. (Orhunbilge, 2010)

Diğer çok değişkenli analiz tekniklerinin çoğunda olduğu gibi, Kanonik Korelasyon Analizi'nde de kovaryans matrisi veya korelasyon matrisi temel alınır. Değişkenlerin standardize edildiğinde elde edilen kovaryans matrisi, korelasyon matrisine eşit çıkmaktadır. Bu durumda özdeğerler açısından bakıldığında korelasyon matrisi veya kovaryans matrisinden herhangi birinin seçilmesi sonuçların değişmesine etki etmeyecektir. (Ravinda ve Dayanand, 2002) Varyansları farklı olan değişkenlerin varsa eğer bu durumda iki seçenek karşımıza çıkar. İlk olarak verileri standardize edebiliriz veya çözüm korelasyon matrisine göre yapılır. (Özdamar, 2002)

n tane birimden oluşan m değişkenli birinci set veri matrisi A , k değişkenli ikinci set veri matrisi B olsun. $[n \times (m+k)]$ boyutlu H ortak veri matrisinden hesaplanan korelasyon matrisini Tablo 1'deki gibi parçalayabiliriz (Giray, 2011).

Tablo 1: Değişkenler Arası İlişkiyi Gösteren Alt Matrisler

	A ₁ A ₂ . . . A _m	B ₁ B ₂ . . . B _k
A ₁ A ₂ . . . A _m	(mxm) lik matris; X	(mxk) lik matris; Y
B ₁ B ₂ . . . B _k	(kxm) lik matris; Y'	(kxk) lik matris; Z

A₁ A₂ . . . A_m değişkenleri arasındaki ilişkiyi gösteren (m x m) boyutlu alt matris X;

B₁ B₂ . . . B_k değişkenleri arasındaki ilişkiyi gösteren (k x k) boyutlu alt matris Z;

A₁ A₂ . . . A_m değişkenleri ile B₁ B₂ . . . B_k değişkenleri arasındaki ilişkiyi gösteren (m x k) boyutlu alt matris Y;

B₁ B₂ . . . B_k değişkenleri ile A₁ A₂ . . . A_m değişkenleri arasındaki ilişkiyi gösteren (k x m) boyutlu alt matris ise Y' 'dür.

Y matrisi veya Y' matrisi, birinci veri seti ile ikinci veri seti arasındaki ilişkiyi gösterir. Farklı bir şekilde söylenecek olursa R₁₂ korelasyon matrisindeki değişken setleri arasındaki ilişkiyi ölçme amacıyla m.k sayıda eleman daha az sayıda elemanla açıklanır.

Kanonik değişken, veri setleri için hesaplanan doğrusal bileşenlerdir. Bu doğrusal bileşenlerden biri V, diğeri ise W olacak şekilde sırasıyla birinci ve ikinci değişken seti için oluşturulurlar. k= min (m, k) olmak üzere; k adet (v₁, w₁), (v₂, w₂), . . . , (v_q, w_q) kanonik değişken sıralı ikilileri hesaplanmaktadır (Tatlıdil, 1996).

$$v_1 = a_{11}x_1 + a_{12}x_2 + \dots + a_{1p}x_p \quad w_1 = b_{11}y_1 + b_{12}y_2 + \dots + b_{1q}y_q \quad (2.1)$$

$$v_2 = a_{21}x_1 + a_{22}x_2 + \dots + a_{2p}x_p \quad w_2 = b_{21}y_1 + b_{22}y_2 + \dots + b_{2q}y_q \quad (2.2)$$

$$v_q = a_{q1}x_1 + a_{q2}x_2 + \dots + a_{qp}x_p \quad w_q = b_{q1}y_1 + b_{q2}y_2 + \dots + b_{qq}y_q \quad (2.3)$$

Buradaki x ve y birer vektördür ve sırasıyla 1. ve 2. settteki değişkenleri içerirler. a_i ve b_i ler ise ilgili ağırlık değerlerdir. V ve W doğrusal bileşenleri diğer bir deyişle kanonik değişkenler, matris notasyonu ile şöyle ifade edilebilirler;

$$v_i = a_i x \quad (2.4)$$

$$w_i = b_i y \quad (2.5)$$

Bu değişkenler arasındaki korelasyon katsayısı *kanonik korelasyon katsayısı* olarak ifade edilmektedir. Öncelikle k adet kanonik korelasyon katsayısı hesaplanır. Ardından ilk olarak en büyüğünden başlayarak önem kontrolleri yapılır. Böylece önemli kanonik korelasyonlar seçilmektedir.

Özetle Kanonik Korelasyon Analizi, belli sınırlamalara göre analizi gereken ve özdeğer ayrıştırmasına dayanan bir maksimizasyon tekniğidir (Kalaycı ve ark., 2005).

Kanonik Korelasyon Analizi'nin doğrusal olmayan versiyonu ilk olarak Gifi (1981) ve Vander Burg, De Leeuw (1983) ve Verdagaal tarafından geliştirilmiştir. 1981 yılında Gifi ve 1983 yılında De Leeuw, OVERALS metodunun dünyaya tanıtılmasını sağlamışlardır. Gifi tekniğinde OVERALS metodunda parametreler ALS ile çözümlenmektedir. Verilere doğrusal olmayan dönüşümler uygulanmakta olup bu dönüşümler tekli ya da çoklu olabilmektedir (Giray, 2011).

Çoklu çözüm durumunda z, kanonik değişkenleri göstermek üzere süreç Şekil 1'deki gibi özetlenebilir (Filiz ve Kolukusaoglu, 2012; Giray, 2011).

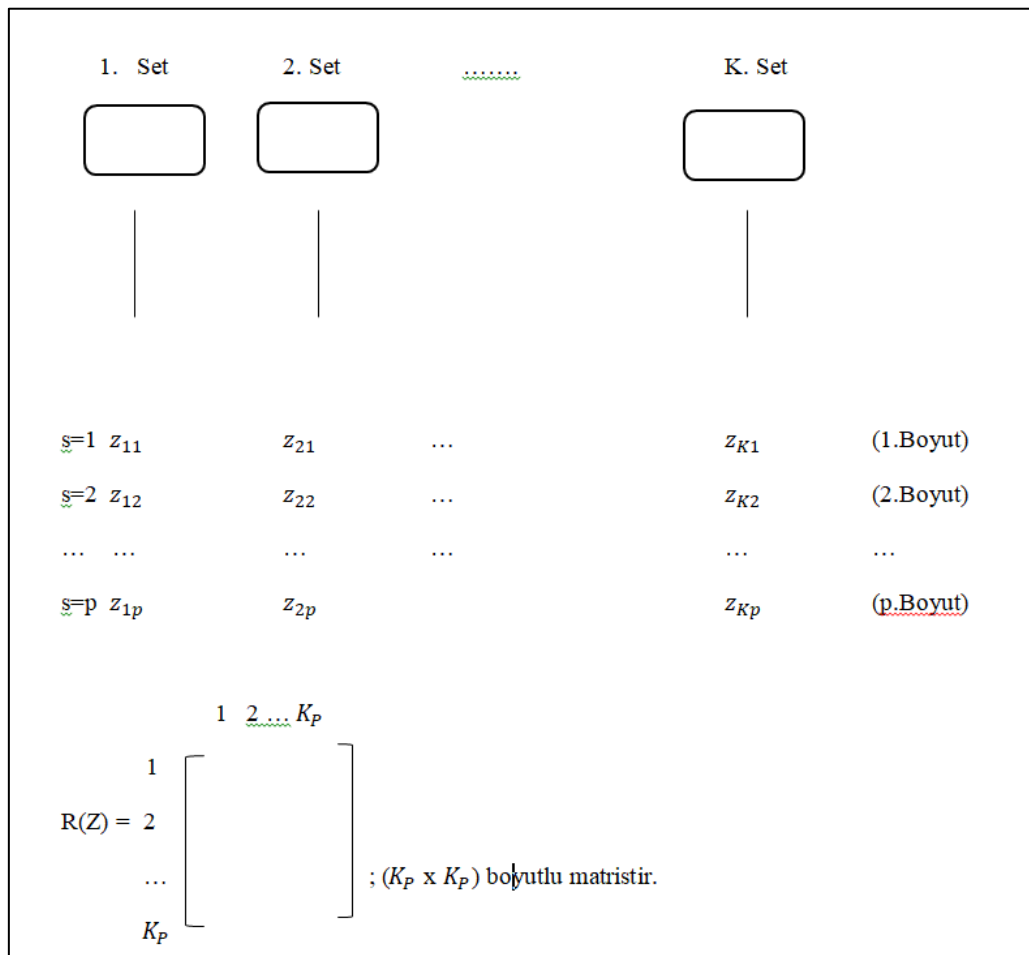

Şekil 1: DOKKA Çoklu Çözüm Süreci.

Kanonik değişkenler arasındaki ilişkiyi gösteren matris $R(Z)$ matrisinin köşegen blok matrisidir (Giray, 2011).

Araştırmanın Amacı ve önemi

Yapılan bu çalışmanın amacı, uzaktan eğitim yöntemi ile eğitim alan öğrencilerin demografik özellikleri ile memnuniyet kavramları arasında ilişkinin doğrusal olmayan kanonik korelasyon analizi ile tespit etmektir. Çalışma sonucunda memnuniyet kavramında görülen eğilimlerin uzaktan eğitim ile öğrenim gören öğrencilerin demografik özelliklerine göre değişkenlik gösterip göstermediği, eğer bir değişkenlik var ise bunun hangi değişkenler arasında olduğunu görülecektir.

Araştırmanın Evreni ve Örneklemi

Bu araştırmanın örneklemini, Uzaktan Eğitim ile Pedagojik Formasyon Eğitimi alan öğrencilerdir. Tablo 2’de öğrencilerin bölüm, cinsiyet ve daha önce uzaktan eğitim alıp almama durumu, frekans bilgileri ve yüzdelik değerleri ve katılımcı sayıları verilmiştir.

Tablo 2: Katılımcı Bilgileri

Bölüm	f	%
Türk Dili ve Edebiyatı	59	45,73
Tarih	60	46,51
Sosyoloji	10	7,76
Cinsiyet		
Kadın	93	72,09
Erkek	36	27,91
Daha önce Uzaktan Eğitim Alma Durumu		
Evet	63	48,83
Hayır	66	51,17
Toplam	129	100

Veri Analizi

Öğrencilerin e-öğrenme ortamlarındaki memnuniyet düzeylerini belirlemeye yönelik olarak Gülbahar (2012a) tarafından geliştirilen “*e-Öğrenme Sürecine İlişkin Memnuniyet Ölçeği*” kullanılmıştır. Maddeleri “1-Hemen hemen hiçbir zaman” ve “5-Hemen hemen her zaman” arasında değerlendirilen ölçek, dört faktör altında gruplanan 26 maddeden oluşmaktadır. İletim ve kullanılabilirlik (İK) faktörü altında yedi, Etkileşim ve değerlendirme (ED) faktörü altında on, Öğretim süreci (ÖS) faktörü altında sekiz, Öğretim içeriği (Öİ) faktörü altında dört madde bulunmaktadır. Ölçeğin geçerliliği ve güvenilirliği için Cronbach α değeri 0.97 olarak hesaplanmıştır.

Öğrencilerin e-Öğrenme sürecine ilişkin Memnuniyet Ölçeğinden aldıkları puanlar, bir istatistiksel paket programı olan SPSS v22 kullanılarak analiz edilmiştir. Elde edilen verilerle standart sapma, aritmetik ortalama, medyan, mod ve frekans gibi betimleyici analizler gerçekleştirilmiştir. Ayrıca memnuniyet ölçeğinin çarpıklık ve basıklık değerleri sırasıyla -,008 ve ,000 olduğu dağılımının normal dağıldığı anlaşılmış olup parametrik testler yapılmıştır (Hair ve ark., 2013).

3. BULGULAR

Tablo 3’deki değişkenlerle DOKKA SPSS 22.0 programında yapılmış ve 100 iterasyonda kayıp fonksiyonu en minimum değere çekilmiştir (Tablo 2).

Tablo 3: İterasyon Bilgileri

	Kayıp	Uyum	Önceki iterasyonlardan farkı
0 ^a	1.241927	.758073	
100 ^b	.359156	1.640844	.000077

Tablo 4'e bakıldığında ortalama kayıp 1. boyut için 0.156, 2. boyut için ise 0.203 bulunmuştur. İlişkilerin miktarını bulmak için ortalama kayıp değerleri 1'den çıkartılır. Bu değerler aynı zamandan özdeğerler olarak adlandırılır. 1. Boyutun özdeğeri 0.844 ve 2. Boyutun özdeğeri 0.797 olarak bulunmuştur.

Özdeğerlerin toplamı boyutlar arasındaki uyumu göstermektedir. Bu çalışmada boyutlar arasındaki uyum değeri 1.641 olarak hesaplanmıştır. Uyum değerinin alabileceği maksimum değer 2 olacağından bulunan 1.641 değeri analiz için oldukça iyi bir değerdir.

Tablo 4: Analiz bilgileri

Boyut	1	2	Toplam
Küme 1	.156	.203	.359
Küme 2	.156	.203	.359
Ortalama	.156	.203	.359
Özdeğer	.844	.797	
Uyum			1.641

Tablo 5'te ağırlıklar görülmektedir. Ağırlıklar kanonik değişkenlerin elde edilmesinde kullanılan katsayılarıdır. Ayrıca değişkenlerin boyutlardaki uyumuna olan katkılarını gösterirler. 1. kümede bölüm değişkeni, 2. kümede ise S16 (İçerik mantıklı ve etkili bir şekilde organize edilmiştir) değişkeni 1. Boyutun uyum değerine katkısı en çok olan değişkenlerdir. 2. Boyutun uyum değerine katkılarına baktığımızda da en çok katkı sağlayan değişkenler 1. kümede cinsiyet değişkeni, 2.kümede ise S15 (e-Öğrenme konusunda deneyimli ve yeterliyediler) değişkenidir.

Tablo 5: Ağırlık Bilgileri

Küme		Boyut	
		1	2
1	cinsiyet	-.732	.514
	yaş	-.593	-.685
	bölüm	.040	-.031
2	S1	.028	-.103
	S2	.106	.230
	S3	.288	.028
	S4	.183	-.205
	S5	.279	-.556
	S6	-.580	-.187
	S7	.410	.152
	S8	-.269	.291
	S9	.019	-.027

S10	-.145	.282
S11	.296	-.259
S12	.104	.105
S13	-.278	.005
S14	.112	-.295
S15	-.179	.437
S16	.522	.233
S17	.216	-.319
S18	.333	-.017
S19	-.446	.096
S20	-.359	-.273
S21	-.136	.074
S22	.141	.082
S23	-.053	-.090
S24	-.346	.166
S25	.081	-.209
S26	-.252	.064

Tablo 6'daki tekli kayıp sütununun toplam değerlerine bakıldığında yüksek değerlerin olmadığını ve bu sebeple de ölçek düzeylerine müdahale etmeye gerek olmadığı görülmektedir. Aynı zamanda sırasıyla yaş ve S5 (Ders içeriği kapsamında aradığım tüm bilgilere hızlıca ulaşabildim) değişkenleri ayırma gücü bakımından daha iyidir. Yani bu değişkenler analizde daha önemlidir.

Tablo 6: Tekli ve Çoklu Uyum

Küme		Çoklu Uyum			Tekli Uyum			Tekli Kayıp		
		1	2	Toplam	1	2	Toplam	1	2	Toplam
1	cinsiyet ^a	.536	.264	.800	.536	.264	.800	.000	.000	.000
	yaş ^a	.351	.469	.821	.351	.469	.820	.000	.000	.000
	bölüm ^a	.002	.005	.007	.002	.001	.003	.000	.004	.004
2	S1 ^a	.002	.012	.014	.001	.011	.011	.002	.001	.003
	S2 ^a	.012	.055	.066	.011	.053	.064	.000	.002	.002
	S3 ^a	.083	.005	.088	.083	.001	.084	.000	.004	.004
	S4 ^a	.035	.043	.078	.034	.042	.076	.001	.001	.002
	S5 ^a	.080	.311	.390	.078	.309	.387	.002	.002	.004
	S6 ^a	.337	.037	.374	.336	.035	.371	.001	.002	.003
	S7 ^a	.169	.024	.192	.168	.023	.191	.000	.001	.001
	S8 ^a	.073	.087	.160	.072	.084	.157	.000	.002	.003
	S9 ^a	.001	.002	.003	.000	.001	.001	.001	.001	.002
	S10 ^a	.023	.080	.103	.021	.080	.101	.002	.000	.003
	S11 ^a	.088	.068	.156	.087	.067	.154	.000	.001	.002
	S12 ^a	.017	.012	.029	.011	.011	.022	.006	.001	.007
	S13 ^a	.077	.002	.079	.077	.000	.077	.000	.002	.002
	S14 ^a	.014	.088	.101	.013	.087	.100	.001	.001	.002

S15 ^a	.032	.193	.225	.032	.191	.223	.000	.002	.002
S16 ^a	.273	.058	.331	.272	.054	.327	.001	.004	.004
S17 ^a	.049	.104	.153	.047	.102	.149	.003	.002	.004
S18 ^a	.115	.003	.118	.111	.000	.111	.004	.003	.007
S19 ^a	.202	.012	.214	.199	.009	.208	.003	.003	.006
S20 ^a	.130	.075	.205	.129	.074	.203	.001	.001	.002
S21 ^a	.019	.007	.025	.019	.006	.024	.000	.001	.001
S22 ^a	.021	.007	.029	.020	.007	.027	.001	.000	.002
S23 ^a	.003	.009	.012	.003	.008	.011	.000	.001	.001
S24 ^a	.120	.030	.150	.120	.028	.147	.001	.002	.003
S25 ^a	.007	.044	.051	.007	.044	.050	.000	.001	.001
S26 ^a	.064	.009	.073	.064	.004	.068	.001	.005	.005

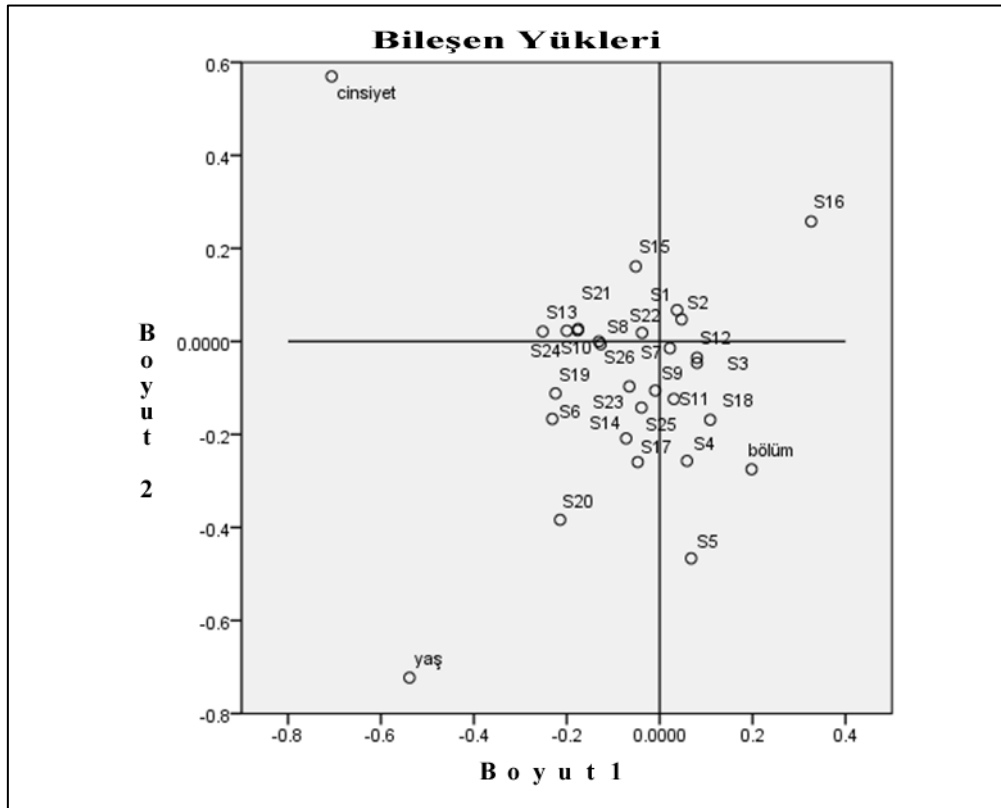

Şekil 2: Bileşen Yükleri Grafiği

Şekil 2'deki grafiğe bakıldığında cinsiyet, yaş, bölüm, S5(Ders içeriği kapsamında aradığım tüm bilgilere hızlıca ulaşabildim), S16 (İçerik mantıklı ve etkili bir şekilde organize edilmiştir) ve S20 (Etkileşim amacıyla farklı araçlar (sohbet, forum, eposta vb.) kullanıldı) değişkenleri analizde önemli değişkenlerdir. İlişkilere bakıldığında S20 (Etkileşim amacıyla farklı araçlar (sohbet, forum, eposta vb.) kullanıldı) ile S16 (İçerik mantıklı ve etkili bir şekilde organize edilmiştir) değişkeni arasında ters yönde kuvvetli bir ilişki olduğu yine cinsiyet ile bölüm değişkenleri arasında ters yönlü kuvvetli bir ilişki olduğu söylenebilir.

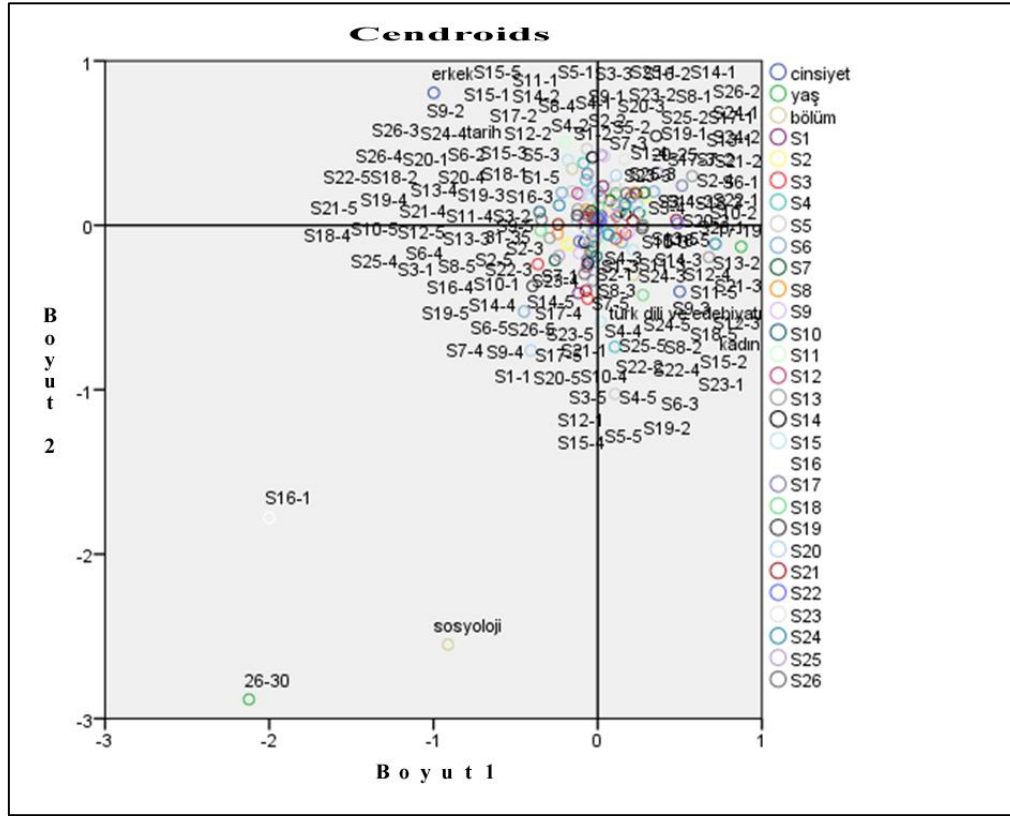

Şekil 3: Centroids Yüklere Grafiği

Şekil 3’de gösterilen Centroids grafiğine bakıldığında; uzaktan eğitim ile formasyon eğitimi alan öğrencilerden cinsiyeti kadın olan, yaşları 20-25 ve 31-35 arası olan Türk dili ve Edebiyatı ve Tarih bölümünde olan, Ders içeriği kapsamında aradığım tüm bilgilere hızlıca ulaşabildiğini, Dersin yönetimi için kullanılan “Öğretim Yönetim Sistemi” öğrenci ihtiyaçlarını karşılamakta olduğunu, e-Öğrenme konusunda deneyimli ve yeterli olduğunu ve Ders içeriğinin anlaşılır ve açık bir şekilde sunulduğunu söyleyenlerin benzerlik bakımından homojen bir grup oluşturdukları söylenebilir.

4. TARTIŞMA VE SONUÇ

SPSS 22.0 programında yapılan DOKKA ile 100 iterasyonda kayıp fonksiyonu en minimuma indirgenmiştir. Değişkenlerin ağırlıklı kombinasyonu tarafından açıklanamayan varyans oranı 1. boyut için 0.156, 2. boyut için ise 0.203 bulunmuştur. Toplam açıklanan varyans değer 1.641 olarak bulunmuştur. Bu değer alabileceği maksimum değer 2 olacağından bulunan uyum değerinin iyi olduğu söylenebilir. Her bir boyut için uyum değerleri sırasıyla, 1. boyut için 0.844 ve 2.boyut için ise 0.797 olarak bulunmuştur.

Analiz sonucunda elde edilen bileşen yükleri grafiğine bakıldığında hem cinsiyet ile bölüm değişkenleri arasında hem de “Etkileşim amacıyla farklı araçlar (sohbet, forum, eposta vb.) kullanıldı” ile “İçerik mantıklı ve etkili bir şekilde organize edilmiştir” değişkenleri arasında ters yönlü kuvvetli bir ilişkinin olduğu görülmüştür.

Centroids grafiğine bakılarak verilen uzaktan eğitim hizmetinden 26-30 yaş grubu dışındaki yaş gruplarının ve sosyoloji bölümü dışında kalan bölüm öğrencilerinin memnun kaldığı söylenebilir.

Analiz sonucunda Tarih bölümü öğrencilerinin uzaktan eğitim sürecinde Eş-zamanlı ve farklı-zamanlı yürütülmesi gereken etkinliklerin ayrı ayrı gösterilmediğinden kaynaklı bir memnuniyetsizliklerinin olduğu söylenebilir.

Uzaktan eğitim alan öğrencilerden 20-25 yaş grubundaki öğrencilerin eğitim için kullanılan yazılımdan oldukça memnun oldukları söylenebilir.

Ankete katılan kız öğrencilerin kullanılan yazılımdan ve hazırlanan içeriklerin öğrenmeyi kolaylaştıracak düzeyde olduğu için memnun oldukları söylenebilir.

Yapılan bu çalışmada memnuniyet anket verileri üzerine doğrusal olmayan kanonik korelasyon analizi yapılarak bu analiz sonunda elde edilen verilerin nasıl yorumlanacağı üzerinde durulmuştur. Yorumlar grafikler üzerinden yapılmıştır. Kanonik korelasyon katsayısı dışında herhangi bir test değeri elde edilmemiştir. Bu nedenle destekleyici başka tekniklere başvurulması daha uygun olacaktır.

KAYNAKÇA

Aktürk, D. (2015). Geleneksel ve Organik Olarak Yetiştirilen Tarım Ürünlerine Karşı Tüketici Taleplerinin Doğrusal Olmayan Kanonik Korelasyon Analizi ile Değerlendirilmesi. *ÇOMÜ Ziraat Fakültesi Dergisi*, 3 (1) , 115-121

Aydın, S., Görmüş, A. ve Ş,Altıntop M. (2014). Öğrencilerin Memnuniyet Düzeyleri İle Demografik Özellikleri Arasındaki İlişkinin Doğrusal Olmayan Kanonik Korelasyon Analizi İle İncelenmesi: Meslek Yüksekokulu'nda Bir Uygulama. *Abant İzzet Baysal Üniversitesi Sosyal Bilimler Enstitüsü Dergisi*, 14(1), 35 - 58.

Bülbül, Ş. ve Giray, S., (2012). İş ve Özel Yaşam (İş Dışı Yaşam) Memnuniyeti Arasındaki İlişki Yapısının Doğrusal Olmayan Kanonik Korelasyon Analizi ile İncelenmesi, *Anadolu University Journal of Social Sciences*. Vol. 12 Issue 4, p101-114. 14p,

Demir, Ş. (2013). Beklenti, Algılanan Kalite-Değer Ve Memnuniyet İlişkisi: Turizm Lisans Öğrencileri Üzerine Bir Uygulama, *International Journal Of Human Sciences*, 10(1), 307-324.

Eygü, H. ve Karaman, S. (2013). Uzaktan Eğitim Öğrencilerinin Memnuniyet Algıları Üzerine Bir Araştırma. *Sosyalbilimler*, 3(1), 36-59.

Filiz, Z. ve Kolukusaoğlu, S. (2012). Doğrusal Olmayan Kanonik Korelasyon Analizi ve Bir Uygulama, *Uluslararası Yönetim İktisat ve İşletme Dergisi*, Vol. 8, No. 16: 59-75.

Giray, S. (2011). *Doğrusal Olmayan Kanonik Korelasyon Analizi ve Yaşam Memnuniyeti Üzerine Bir Uygulama*, Marmara Üniversitesi Sosyal Bilimler Enstitüsü Ekonometri Anabilim Dalı İstatistik Bilim Dalı, Doktora Tezi İstanbul,

Gürsakal, S. (2019). *Sosyal Bilimlerde SPSS Uygulamalı Çok Değişkenli İstatistiksel Analiz Teknikleri*, Dora Basın-Yayın Dağ., Bursa, 2019

Hair, Joseph F., William C. Black, Rolph E. Anderson ve Ronald L. Tatham (2009). *Multivariate Data Analysis*, New Jersey: Prentice Hall.

Ilgaz, H. (2014). Uzaktan eğitim öğrencilerinin eşzamanlı öğrenme uygulamalarında karşılaştıkları sorunlar ve çözüm önerileri. *Eğitim Bilimleri ve Uygulama Dergisi*, 13(26), 187-204.

İlhan, M., Çetin, B., Öner Sünkür, M. ve Yılmaz, F. (2013). Ders çalışma becerileri ile akademik risk alma arasındaki ilişkinin kanonik korelasyon ile incelenmesi. *Eğitim Bilimleri Araştırmaları Dergisi*, 3 (2) , 123-146.

Kalaycı, Ş. (2005). *SPSS Uygulamalı Çok Değişkenli İstatistik Teknikleri*. 1.Baskı, Ankara: Asil Yayınevi.

Karatepe, F., Küçükgençay, N. ve Peker, B. (2020). Öğretmen Adayları Senkron Uzaktan Eğitime Nasıl Bakıyor? Bir Anket Çalışması. *International Journal of Social Humanities Sciences Research (JSHSR)*. 7. 1262-1274. 10.26450/jshsr.1868.

Kaufman, R. ve Zahn, D. (1993). *Quality management plus*. London: Sage Publication.

Oliver, Richard L. (1999), Whence Consumer Loyalty? *Journal Of Marketing*, Vol.63, pp.33-44.

Orhunbilge, N. (2010). *Çok Değişkenli İstatistik Yöntemler*. 1. Baskı. İstanbul: İstanbul Üniversitesi İşletme Fakültesi Yayınları.

Özdamar, K. (2002). *Paket Programlar İle İstatistiksel Veri Analizi-2*. 4. Baskı. Eskişehir: Kaan Yayınevi.

Özkan, Ç. ve Koleoğlu, N. (2019). Turistlerin Seyahat Motivasyonları ve Memnuniyet Düzeyleri Arasındaki İlişki: Kanonik Korelasyon Analizi. *Afyon Kocatepe Üniversitesi Sosyal Bilimler Dergisi*, 21 (3) , 981-994. DOI: 10.32709/akusosbil.546152

Özkan, M. (2019). Doğrusal Olmayan Kanonik Korelasyon Analizi ile Seçilmiş Demografik ve Sosyo-Kültürel Kavramların Değerlendirilmesi. *Eskişehir Osmangazi Üniversitesi İktisadi ve İdari Bilimler Dergisi*, 14 (2) , 391-408. DOI: 10.17153/oguiibf.473487

Öztaş, S. ve Kılıç, B. (2017). Atatürk İlkeleri ve İnkılâp Tarihi Dersi'nin Uzaktan Eğitim Şeklinde Verilmesinin Üniversite Öğrencilerinin Görüşleri Açısından Değerlendirilmesi (Kırklareli Üniversitesi Örneği). *Turkish History Education Journal*, 6(2), 268-293.

Ramsden, P. (1991). A Performance Indicator Of Teaching Quality In Higher Education: The Course Experience Questionnaire, *Studies In Higher Education*, 16(2), pp.129–150.

Ravinda K. ve Dayanand N. (2002). *Multivariate Data Reduction and Discrimination*, 1.Edition, North Caroline: Cary Publication.

Sümer, M. (2016). Sanal Derslere İlişkin Öğrenci Görüşlerinin İncelenmesi. *Uşak Üniversitesi Sosyal Bilimler Dergisi*, 9(3), 181-200.

Şahin, A. (2009). Eğitim Fakültesinde Hizmet Kalitesinin Eğitim Fakültesi Öğrenci Memnuniyet Ölçeği (EF-ÖMÖ) ile Değerlendirilmesi. *Hacettepe Üniversitesi Eğitim Fakültesi Dergisi*, 37 (37), 106-122.

Tatlıdil, H. (1196). *Uygulamalı Çok Değişkenli İstatistiksel Analiz*. 1. Basım. Ankara: Cem Web Ofset.

Tekin, M. (1993). *Kanonik Korelasyon Analizi ve Bir Uygulama*. Doktora Tezi İstanbul: İstanbul Üniversitesi Sosyal Bilimler Enstitüsü.

Tuncer, M. ve Bahadır, F. (2017). Uzaktan Eğitim Programlarının Bu Programlarda Öğrenim Gören Öğrenci Görüşlerine Göre Değerlendirilmesi. *Journal of Educational Reflections*, 1(2), 29-38.

Turan, M. ve Barış, G. (1999), Uzaktan eğitim sistemi, Birinci Uzaktan Eğitim Sempozyumu, 15-16 Kasım 1999, Ankara: Kara Kuvvetleri Eğitim ve Doktrin Komutanlığı, s.153-158

YÖK, (2020). YÖK Başkanı Saraç Üniversitelerde Verilecek Olan Uzaktan Eğitime İlişkin Açıklama Yaptı. www.yok.gov.tr/Sayfalar/Haberler/2020/universitelerde-uygulanacak-uzaktan-egitime-iliskin-aciklama.aspx E.T: 16.04.2020.

Unlawful Applications in the Turkish Academic Incentive System

Alaeddin Bobat¹

1. INTRODUCTION

Although one means to provoke a person to something, incentive mainly means to encourage, making efforts, to urge. The system means “*Path, Method, string depending on a certain order applied to get a successful result “or” a collection of parts that make up a whole*” the integrity of a set of elements with functional affiliations between them(Hancerlioğlu, 1976; Doğan, 1994; Bobat, 2021).

Academic incentive means to support plans and works set up to increase scientific research and development. When considered as a system, academic incentive provides a method of increasing quality research and successful studies, as well as ensuring continuity in academic activities for the most part(Chen, Yang, and Shiau, 2006; Bobat, 2021). Consequently, academic studies carried out in the specific period are awarded within standardized limits, and the awarding of individual studies in general and in particular forms an integral part of the incentive policy (Özdemir and Akin, 2018). In general incentive systems, the rules and criteria are determined first, and then the applications are given the incentive by evaluating whether the applications meet these rules and criteria.

There are two sides to the event in all incentive systems: The encourager and one to be encouraged. The encourager is usually the employer (public or private sector), while the one to be encouraged is the employee. And in systems of this type, in general, both sides win. For example, in promoting exports, the state reduces foreign exchange output and increases foreign exchange inflow, while enterprises sell goods or services abroad, both expanding market share and making more income by using government incentives. In promoting employment, the state encourages businesses to create employment, while fulfilling the necessity of being a social state, finds jobs for their citizens, and enterprises benefit from the financial opportunities offered by the state. The same process is manifested in the system of scientific incentive studies. On the one hand, the state is trying to close the gap with other countries by encouraging scientific studies, on the other hand, by encouraging scientists to create additional resources for them. As can be seen, incentive systems have both national and international dimensions. National scale foreign currency inflow, employment, providing an increase in scientific research and a corresponding reward, while the international dimension of the currency to reduce the output, increase competition, market development show itself as taking place between developed countries or expansion in scientific publications. Therefore, the incentive and the performance it brings must be measured and rewarded correctly (Bobat, 2021).

Encouraging employees to improve their performance and increase their productivity with various methods is one of the most important issues that all institutions focus on today (Bobat & Çakılcı, 2017). It is clear that increasing the performance of employees in working life will have positive effects on the country's development as well as on the increase in institutional productivity. For this reason, although there are many methods to measure and encourage the performance of employees, it is imperative to construct a method suitable for the structure of the institution for an accurate evaluation (Can, Akgün, Kavuncubaşı, 1995; Helvacı, 2002). The objectives of the performance assessment include determining individual achievement through accurate and fair criteria, informing people about their achievements, and enhancing organizational effectiveness by improving personal achievement (Sarialtin, 2017). With assessment practices in institutional terms, the problems identified and the necessary measures will be taken that will increase the probability

¹ Kocaeli University, Arslanbey Campus, Faculty of Agriculture, 41285 Kartepe-Kocaeli/Turkey, Orcid: 0000-0003-4654-0208

of achieving corporate goals and the institution, is the assumption that data obtained will be useful for new developments (Uyargil, 2008; Uysal, 2015).

The purposes of performance evaluation are to determine individual success with correct and fair criteria, to inform people about their success and to increase organizational effectiveness by increasing personal success (Sarıaltın, 2017). It is the assumption that necessary measures will be taken to increase the probability of reaching the identified problems and institutional goals, and that the obtained data will be beneficial for the new ones (Uyargil, 2008).

The aim of higher education institutions is to train qualified workforce on the one hand and to fulfil the task of being the pioneer of social innovations with research and development activities on the other. In this context, higher education institutions need an effective evaluation system in order to reach the universal quality level required by the age. Performance evaluation is an evaluation method used in the field of education as well as in the field of business, especially in increasing the quality of higher education institutions. The need of higher education institutions requires that education and research and development activities show effective performance in order to constantly renew themselves in order to help them reach the quality level of the age in terms of universal, scientific, technological and socio-economic development (Tonbul, 2008).

In the historical process, while the traditional structure of the academy accepted that adequate monitoring performance was not necessary from the beginning of academic success, today this situation is accepted as the reasons that standardize the quality of internationalization in higher education and make internationalization in higher education compulsory. It has caused problems such as the evaluation of internal and external activities, the performance evaluation of academicians (Çetinsaya, 2014; Esen & Esen, 2015). For this reason, universities today attach importance to the evaluation process of academic staff in order to increase the quality of their education.

The academic incentive system, which has been applied in Turkey, is actually a kind of performance evaluation it has entered the agenda with the modern university system and has witnessed many well-intentioned initiatives and practices after the 1950's.

However, since 2015-2016, when the general Academic Incentive System (AIS) started to be implemented, it has brought many legal, managerial and ethical debates to the agenda and brought many changes in the name of self-renewal.

This study intends to reveal the changes and unlawful regulations of the AIS system in Turkey and examine and analysis systematically and the latest changes and especially the innovations/changes introduced in 2020 with a critical approach.

2. ACADEMIC INCENTIVE SYSTEM IN TURKEY FROM PAST TO PRESENT

Education plays an important role in enabling individuals to adapt to life that changes rapidly, become aware of their cognitive competence, and gain cognitive awareness skills (Bilasa, 2017). Teaching includes all activities related to teaching the course planned to be given to the individual in or out of the school (Demirel, 2013). Although education and teaching differ from each other, it is observed that incentives are discussed and different applications are made in such human-oriented systems.

Today, an effective evaluation or performance system to establish education institutions the quality in higher education institutions so as to improve various quest and observe the work being performed. In this term, the University and the researcher on the basis of various incentives in Turkey since the 1950's qualified academic general practices based in Turkey TUBITAK in 1993 to promote international scientific publications (UBYT) program, it can be said that began with. UBYT Program, scientific publications from Turkey with the aim of increasing the quality and international impact of Turkish and foreign researchers, international scientific publications promotion of PhD, Master's degree or medical specialty in art, the study advisors for the purpose of promotion of international scientific publications together with students that was made was

created. This program was supported by the development allowance implementation of 1995(RG, 1995). The application of development allowance has been established in order to give development allowance to faculty, department, main arts, science and arts departments who are unable to provide sufficient number of teaching staff of higher education institutions whose development is difficult within the framework of the principles set out in the decision and on the rates on the charts.

By 2002, the regulation “**Academic Evaluation and Quality Control in Higher Education Institutions**” had come into force, and in 2005 the Commission “**Higher Education Academic Evaluation and Quality Improvement**” was established. In 2005, a fundamental arrangement was made with the Council of Ministers decision No. 2005/8681 on the implementation of development allowance in Article 14 of the Higher Education Personnel Act (RG, 2005). After this date, the development allowance has been amended 7 times until 2014 by the decision of the Council of Ministers (Özdemir and Akın, 2018; Bobat, 2021).

However, all these initiatives and efforts did not bring the desired quality and the discussions continued for a long time.

Today, higher education has reached large volumes and the number of universities has reached 207, the number of students has reached 8.240.597 and the number of faculty members has reached 179.685 (YÖKBİS, 2021).

The Academic Incentive system, which concerns approximately 8 million higher education students indirectly and 180 thousand academicians directly in Turkey, was standardized in 2015 under the name of the Academic Incentive Regulation(AIR) and started to be implemented in 2016. The enactment of AIR was decided by the Council of Ministers on 14.12.2015 (RG, 2015). Accordingly, effective as of 2016, AIR has been established for the purpose of paying the academic staff in addition to their salaries, which are calculated in proportion to their annual academic incentive score, based on the project, research, publication, design and exhibition, patent, reference to their scientific work, papers presented at international congresses and symposia and academic awards they have received. It is aimed to promote scientific publications in Turkey by providing additional financial support to academic incentives and salaries of faculty members.

For academic incentive, separate regulations were issued for 2015 and 2016, no different regulations were issued in 2017; assessments were made for 2017 according to regulation enacted at the end of 2016(RG, 2016). At an unexpected time, in May 2018, AIS was once again changed by the Council of Ministers resolution 11834 (RG, 2018).

Finally, the new AIR, which was supposed to come out at the end of 2018 or the beginning of 2019, was somewhat delayed and neglected by being published in the Official Gazette dated 17.01.2020 and 31011(RG, 2020).

3. UNLAWFUL REGULATIONS-LEGAL AND ETHICAL ISSUES

In all incentive systems, criteria and rules are determined first, and then the activities carried out within this scope are carried out in accordance with these criteria and rules. As a result of the studies carried out within the scope of the rules and criteria, whether the applicant deserves the incentive is evaluated according to these rules and criteria. There is no logical explanation and an acceptable aspect for the use of the amendment made by HEC in 2020 for 2019 applications in the Academic Incentive Allowance Regulation aimed at promoting scientific production.

With this new regulation, the public interest, service requirements, the rule of law, legal security and acquired rights have been violated. Administrations have the discretion to take the necessary measures to ensure effectiveness in the service and to make legislative amendments, in contradiction with the hierarchy of norms. Since it is not always possible to predict under what conditions and how public services will be carried out, administrations have the discretion to make the necessary changes to the regulatory processes in order to keep up with the evolving situations and to meet the emerging needs. However, it is clear that this discretion granted to the administration does not mean that the administration can act arbitrarily. Because, with the

discretionary power, the administration is granted only freedom of movement within the rules of law, this authority granted to the administration by the legislator should be used in accordance with the principles of service, in particular the public interest, the rule of law, the law of law and the rights acquired. One of the prerequisites of the rule of law principle, "legal security" aims to ensure the legal security of individuals. The principle of legal security requires that legal norms be predictable, that individuals can have confidence in the state in all their actions and actions, and that the state should avoid methods of undermining this sense of trust in its legal arrangements. In this context, the replacement of previously established legal situations with subsequent actions will not be compatible with the confidence expected from the law. The "**acquired right**" is defined in the doctrine as a right which is born in accordance with the applicable law and thus has positive results specific to the person, and which must be protected by the law in spite of the existence of circumstances such as changes in legislation or reversal of the transaction. Whether the administration is relying on regulatory action, a commitment, or a protracted application, it is also called "**justified expectation**" to hope that individuals can reach an outcome that is in their best interests or in their favour (Saygın, 2016; KDK, 2019).

Another exemplary decision was made by the Council of State in 1998. For the students who have registered to the faculty at the time of the previous regulation, when the old regulation created the right to be acquired, the transaction established on the way that they will be subjected to the success grade raised by the new regulation was illegal. In the case subject to the case, a medical school student repeated the grade in the 1995-1996 academic year due to the failure of some courses in the first grade. The success score of this medical faculty was increased from 50 to 60 out of 100 full marks with the amendment of the Regulation published in the Official Gazette dated 12 August 1995 and numbered 22372. In this regulation, it was stated that this change will be applied starting from the students studying in the first year starting from the academic year of 1995-1996. The student concerned applied to the Dean of the Faculty with the request of the implementation of the old provisions of the Regulation, this application was rejected by the Dean's Office and upon this, and the relevant student filed a lawsuit against the refusal. In the appeal review of this case, the 8th Department of the Council of State decided that this regulation change would not be applicable to students who started school in 1994-1995 and completed their first year, but did a repetition of courses, and that they would create a "**vested right in terms of former regulations**" for these students (DK, 1998).

One of the important requirements of the state of law is to ensure that individuals live in a predictable legal environment, that is, legal security. In this sense, the principle of administrative stability is one of the important principles in ensuring legal security. Administrative stability, in general, refers to the continuity of subjective legal situations created by the administration and that have been going on for some time, and the inability of the administration to arbitrarily change such situations. The concept of "just (legitimate) expectation", which is frequently used by the European Court of Human Rights in its decisions, hopes that in the Constitutional Court and the Council of State, individuals can reach or achieve a result in their interests or favour, whether they rely on a commitment or a long-term application of the administration expresses them. The new regulation should not be designed in a way that does not disturb the legal stability, make it difficult to exercise the rights, or ignore the rights born. While the vested right means that certain legal situations that have occurred in the past can be protected in a way that covers both the past and the future, the right expectation is valid in terms of the expectations of the people for the future. In this context, although the vested rights are born and completed through an individual process, the right expectations have not been subject to an administrative process yet, they preserve a possible right. The Ombudsman Institution of Turkey issued the following decision for an applicant in 2019:

"As a result of the evaluation conducted by our institution, it is accepted that the administration has the authority to make arrangements for the academic incentive allowance. The main purpose of academic activities is primarily to contribute to science and to raise the level of our country in academic activities. However, in the face of the establishment of the academic incentive allowance

system, the expectations of academics to benefit from this incentive through their academic activities cannot be ignored. On the other hand, in the name of legal certainty and predictability, the changes that the administration has made or will make rightly should be applied in a way that does not harm the rightful expectations. Consequently, it was concluded that there is no compliance with the law and equity in not taking into account the justified expectations when making these changes, taking into account the statement that the changes will continue, although there is no violation of the law and equity in making changes by the administration as a matter of principle (KDK, 2019).

The Constitutional Court's decision no 2005/128E 2008/54K and dated 07.02.2008 stated that *“the obligation to ensure the security of law, which is required by the state of law, as a rule requires that laws not be carried back. In accordance with the non-reversal of laws, laws are enacted in principle to apply to events, transactions and actions after their effective date, except in some separate cases, such as protection of acquired rights and improvement in financial rights, as required by the public interest and public order. It is in the general principles of the law that the laws that have come into force should not be effective in the past and in certain legal situations”* (RG, 2008). Again in the decision of the Constitutional Court No.2009/39E and 2011/68K and dated 28.04.2011 *“.. the retroactive application of the legal norm to acquired rights and/ or completed transactions will be unlawful, except in some exceptional circumstances, as it would violate the legal security of individuals. Because the purpose and goal of legal security is to secure the fundamental rights and freedoms of individuals..”* statements are given (RG, 2011).

On the other hand, in accordance with the principle of *“legal certainty”*, which is one of the requirements of the state of law, individuals must know in advance what legal consequences they will encounter in which situations and act accordingly.

In this context, the new RoAIS, published on 17.01 2020, does not coincide with the requirements of being a state of law according to both the principles that laws will not work backwards and that of legal security; such a **“de facto”** practice victimizes academics who work in their field and contradicts the purpose of the legislator who aims to promote academic work.

4. DISCUSSION, CONCLUSION AND RECOMMENDATIONS

It is a fact that the academic incentive system implemented in Turkey has many problems from a methodological, managerial, legal, ethical and economic point of view. Some of these problems have been partially corrected by the Articles of the regulation, which have been amended three times since 2015. However, each change brings with it other problems (Turan, Dil, Memiş Sağır 2019; Bobat, 2021).

The first problem in the regulation of academic activities is seen in the measurement and evaluation of academic activities (Karabacak, Küçük, Korkmaz, 2020). Academic staff has also annoyed the current points system, and some academics have created a **“point economy”** related to each other, each other's names from adding to their projects and articles/proceedings, to referring to each other. This has inevitably led to ethical violations and disputes. This problem has led to another problem, the quality problem, which affects the entire system, and many unqualified articles/proceedings have become valued for authors.

Writing articles was considered more effective and valuable than writing books in the past. Employees in the fields of social sciences and humanities were thoroughly marginalized within this point economy system because they could not get patents and could do fewer projects compared to the natural sciences. This, in turn, led to the othering of the social sciences in the academic incentive system (Yanardağ, 2020).

The incentive system is actually a bonus system. In a simple analogy, those who work in any industry, especially in the marketing industry, receive a bonus as much as the sales they make or the customer they contact with a minimum fixed salary. This has two meanings. The first is to get each employee to work harder by paying as much as they work. For this reason, the lowest fixed salaries are often set at such a level that they cannot cover the employee's living expenses. Second,

when there are market fluctuations, for example when demand falls and employees do not receive as high bonuses as before, companies place the burden of falling profitability on employees. The application of the bonus system to academic staff increases insecurity in a sense. This is not just income insecurity. The fact that the incentive program has the same criteria as the assignment and promotion processes in universities means that job security is also eliminated. Academic production is not subject to market demand fluctuations, but accumulates as it is created and matures. This maturation process may not always be at the same speed and intensity. As people learn, their savings increase and their production increases. However, it is not a progressive and sustainable approach to align the scientific production process with capitalist production, to measure academic value with market value, and to tell an academic "the more articles, the more money" (Yanardağ, 2020; Bobat, 2021).

As in many examples in Turkey, an incentive system that is rushed and not thought out much brings more harm than good. With the new regulation published in the Official Gazette dated 17.01.2020, some articles of the old regulation dated 2018 were amended to make changes to the criteria for entitlement to academic incentive allowance.

First, with the incentive system implemented since 2016, there was an increase in articles of Turkish origin, but a decline in scientific quality and h-index. This situation was tried to be prevented by the new AIS regulation.

Especially with the incentive system, scientific activities increased considerably, but this increase did not bring quality with it and as if the ones done in our country were not enough, there was an explosion in scientific activities held abroad. With the new AIS regulation, this poor quality has been tried to be avoided.

In spite of all these positive changes, the Higher Education Council (HEC) in Turkey, which claims to be "new", continued the academic incentive system with the new AIS and turned its allowance into a "bird".

Problems related to the functioning of the academic incentive system have two indirect or external effects. The first is that the academic incentive system has created a "point market"; the second is that the teaching process is negatively affected by this process (Yanardağ, 2020).

Only publishing houses, magazines and translation agencies worked for this job to meet the demands of some academicians who pushed every opportunity to collect points. In addition, there has been inflation of international scientific events such as congresses, conferences or symposiums at home and abroad. Moreover, these so-called international scientific events also serve tourism activities. For a long time, regardless of the quality of universities, they supported the participation of academic staff in such activities from their own budget. Fortunately for the past few years, this type of event participation has been restricted by the warning of the Court of Accounts and the latest regulations.

The second external influence is most evident in the educational process at universities. Some academics may focus on the research process and publication for academic incentives or points rather than educational activities. In this context, the course contents are not renewed and the courses are not taught full-time and effectively. Spending time with students, counselling, reading exam papers can be seen as a chore in itself. This neglect also brings about the low quality of education.

With the new regulation published in the Official Gazette dated 17.01.2020, some articles of the old regulation dated 2018 were amended to make changes to the criteria for entitlement to academic incentive allowance.

First, with the incentive system implemented since 2016, there was an increase in articles of Turkish origin, but a decline in scientific quality and h-index. This situation was tried to be prevented by the new AIS regulation.

Especially with the incentive system, scientific activities increased considerably, but this increase did not bring quality with it and as if the ones done in our country were not enough, there was an

explosion in scientific activities held abroad. With the new AIS regulation, this poor quality has been tried to be avoided.

In spite of all these positive changes, the Higher Education Council (HEC) in Turkey, which claims to be “*new*”, continued the academic incentive system with the new AIS and turned its allowance into a “*bird*”.

The AIR was updated in 2020 with some important changes in the way to prevent or eliminate some of the above-mentioned negativities with the changes made in 2015 and after the AIR which was prepared in 2015 and entered into force in 2016. However, this time, it was almost impossible to get academic incentives, as in the phrase “**to make things worse**”. Moreover, AIR, which was released in 2018 and 2020, has led to the disadvantage and economic damage of academicians by introducing “**untimely**” practice against the universal rules of law and ethical values.

Instead of defining it as a personal income based on individual achievement, it would be more permanent to consider the academic incentive system as an imperative that would allow scientific production, to think through creating a scientific universe. Thus, instead of adding scientists to each other's name for their points in their publications, projects, they will make the incentive system more sustainable. It is also an academic incentive to use university resources or revolving fund revenues to create an infrastructure to support scientific research. It is also an incentive to find the book you want in the library rather than purchasing it, the physical infrastructure is suitable for work, the technical equipment is provided without a struggle, and that all these opportunities are seen as a precondition for scientific study, not the goodness that the university has bestowed (Bobat. 2021)

In fact, the solution of the problem seems to be possible by improving the personal rights of academicians (Küçükkan & Gür, 2009; Bobat & Yılmaz, 2018).

The primary task of HEC should be to encourage our universities in the national and local development of our country by enabling academicians to take progressive steps and lead Turkish universities in scientific production. While normally HEC has a duty to defend the academic and personal rights of university employees, to provide them with academic knowledge in a comfortable and peaceful environment, to support Turkish universities to work at a competitive level between world universities and their works. HEC and Ministry of National Education should resolve the academic and administrative problems of our universities before anyone else and they should carry out encouraging works to produce qualified information and make it available for our country and state. It will always be open to debate for the institution, which should act with this mission and vision, to mediate a situation that will destroy the academic incentive process, which will seriously harm the personal rights of our academics and offer a limited economic contribution.

Some analytical studies (Özdemir & Akın, 2018; Yokuş, Ayçiçek & Kanatlı, 2018) show that academics are mostly satisfied with AIS. However, within the framework of the last two regulations, it is observed that this satisfaction has turned into a negative. Because the regulations issued are contrary to both the above-mentioned laws and the basic principles of law (i.e. legal security and certainty, vested rights, justified expectation) and ethical rules and harm the academia. For these reasons, the new regulations must be cancelled, and reorganized in terms of the decisions of courts and Ombudsman Institution. More importantly, the academic incentive regulation should be put into effect at the beginning of the academic year, not at the end of the academic year.

REFERENCES

- Bilasa, P. (2017). Ortaöğretim öğretmenlerinin öğrenme-öğretme sürecinde bilişsel farkındalık stratejilerini kullanma düzeyleri, *Ege Eğitim Dergisi* 2, 527-556.
- Bobat, A. (2021). Academic incentive system in Turkey from past to present : Quo Vadis? In : *Current Debates in Social Sciences 2021*(Eds.Ş.A. Koç, Ü. Çağlar and A. Çevik), IJOPEC Publ., First Edition, 413-435, London.
- Bobat, A., Çakılcı, E.(2017). Performans aracı olarak akademik teşvik yönetmeliği : Sorun içinde sorular, *Çalışma ve Toplum Dergisi* 4, 1931-1952.
- Bobat, A., Yılmaz, S. (2018). Akademik Teşvik Sistemi Üzerine Bazı Düşünceler, *Uluslararası Fen ve Sosyal Bilimler Kongresi*, p. 1922-1928, 23-25 Kasım 2018-Kocaeli.
- Can, H., Akgün, A., Kavuncubaşı, Ş. (1995). *Kamu ve Özel Kesimde Personel Yönetimi*, 2.Baskı, Siyasal Kitabevi, Ankara.
- Çetinsaya, G. (2014). Büyüme, kalite, uluslararasılaşma: Türkiye yükseköğretimi için bir yol haritası, *Yükseköğretim Kurulu Yayınları*, Ankara.
- Chen, S., Yang, C. and Shiau, J. (2006). The application of balanced scorecard in the performance evaluation of higher education, *The TQM Magazine*, 18(2), 190-205.
- DK, (1998). Danıştay 8. Daire'nin 15.09.1998 tarih ve 1998/2461 E., 1998/2571 K. Sayılı Kararı, Available : <http://emsal.danistay.uyap.gov.tr/BilgiBankasiIstemciWeb/DokumanGosterServlet?dokumanId=6dQp1E3JJN2TqHn5HwZgd7pMO1SCD0Le%2BRwsNJGzcYM%2Fa%2B6gU8dOQaq%2FfBdKB2erJjld1z9v8yR8MhiyikBDCjYCDI1OEKZDPAUFmam3%2FwRBSmPG2ur4DsRxy1akbDKBfo4EVsv0OrDwZudx8Z0c2w%3D%3D&aranan=&dokumanTuru=DANISTAYKARAR> [Accessed 10 July 2020].
- Demirel, Ö. (2013). *Eğitimde Program Geliştirme Kuramdan Uygulamaya*, Pegem Akademi Yayınları, Ankara.
- Doğan, M.(1994). *Büyük Türkçe Sözlük*, Ülke Publications, İstanbul.
- Esen, M., Esen, D.(2015). Öğretim üyelerinin performans değerlendirme sistemine yönelik tutumlarının araştırılması, *Yükseköğretim ve Bilim Dergisi*, 5(1), 52-67.
- Hançerlioğlu, O. (1976). *Felsefe Ansiklopedisi, Kavramlar ve Akımlar*, Cilt 1 (A-D), Remzi Kitabevi, İstanbul.
- Helvacı, M.A.(2002). Performans yönetimi sürecinde performans değerlendirmenin önemi, *Ankara Üniversitesi Eğitim Bilimleri Fakültesi Dergisi*, 35(1-2), 155-169.
- KDK(Kamu Denetçiliği Kurumu), (2019). Tavsiye Kararı, 04.07.2019 tarih 2019/5099-7622 Sayılı Tavsiye Kararı, Available : <https://www.ombudsman.gov.tr/wp-content/uploads/2019/Kararlar/2019-486.pdf> [Accessed 10 July 2020].
- Karabacak, N., Küçük, M., Korkmaz, İ. (2020). Yükseköğretimde performansa dayalı akademik teşvik uygulamasının incelenmesi, *Eğitimde Nitel Araştırmalar Dergisi – ENAD*, 8(3), 831-864.
- Küçükkan, T., Gür, B. (2009). *Türkiye’de yükseköğretim: Karşılaştırmalı bir analiz*, SETA, Ankara.
- Özdemir, M.Ç., Akın,F.(2018). Türkiye’de uygulanan akademik teşvik sisteminin karşılaştırmalı analizi, *Uluslararası Sosyal Araştırmalar Dergisi*, 11(56), 834-850.
- RG, (1995). Gelişmesinde Güçlük Çekilen Yükseköğretim Kurumlarının Yeterli Sayıda Öğretim Elemanı Sağlayamayan Fakülte, *Anabilim, Anasanat, Bilim Dallarında Görevli Öğretim*

Elemanlarına Geliştirme Ödeneği Verilmesi Hakkında Karar, 13.03.1995 Tarih ve 22226 sayılı Resmi Gazete.

RG, (2005). Geliştirme ödeneği ödenmesine dair karar, 19.04.2005 tarih ve 8681 sayılı Resmi Gazete.

RG (2008). Anayasa Mahkemesinin 07.02.2008 tarih ve 2005/128E 2008/54K sayılı kararı, 01.01.2008 tarih ve 26923 sayılı Resmi Gazete.

RG (2011). Anayasa Mahkemesinin 28.04.2011 tarih ve 2009/39E ve 2011/68K sayılı kararı, 15.10.2011 tarih ve 28085 sayılı Resmi Gazete.

RG, (2015). Akademik Teşvik Yönetmeliği, 18.12.2015 tarih ve 29566 sayılı Resmi Gazete

RG, (2016). Akademik Teşvik Ödeneği Tebliği, 31/12/2016 Tarih ve 29935 sayılı Resmi Gazete.

RG,(2018). Akademik Teşvik Ödeneği Yönetmeliği, 27 Haziran 2018 Tarih ve 30461 Sayılı Resmi Gazete.

RG, (2020). Akademik Teşvik Ödeneği Yönetmeliğinde Değişiklik Yapılmasına Dair Yönetmelik, 17.01.2020 tarih ve 31011 sayılı Resmi Gazete.

Sarıaltın, H. (2017). Performans yönetiminde performans değerlendirme ve öneri sistemlerinin sürdürülebilir verimliliğe etkisinin incelenmesi: Bir örnek olay çalışması, *İşletme Bilimi Dergisi (JOBS)*, 5(1), 117-141.

Saygın,E.(2016). Hakkı Beklentilerin Korunması İlkesine Yönelik Türk ve İngiliz İdare Hukuku Yaklaşımı Üzerine Karşılaştırmalı Bir Analiz”, *Türkiye Barolar Birliği Dergisi*, Cilt 126, 211- 234.

Tonbul, Y. (2008). Öğretim üyelerinin performansının değerlendirilmesine ilişkin öğretim üyesi ve öğrenci görüşleri, *Kuram ve Uygulamada Eğitim Yönetimi*, 56, 633-662.

Turan, Ş.A., Dil, E., Memiş Sağır, P. (2019) Performans odaklı bir üniversitede akademisyenlerin çalışma deneyimleri, *Yönetim Bilimleri Dergisi*, 17(33), 59-84

Uyargil, C. (2008). İşletmelerde performans yönetimi sistemi, 2. Baskı, Arıkan Basım Yayım, İstanbul.

Uysal, Ş. (2015).Performans yönetimi sisteminin tanımı, tarihçesi, amaç ve temel unsurlarına genel bir bakış, *Electronic Journal of Vocational Colleges-October/Ekim 2015*, 32-39.

Yanardağ, A.A. (2020). Akademisyeni ne teşvik eder? Duvar Gazetesi, Available : <https://www.gazeteduvar.com.tr/forum/2020/02/18/akademisyeni-ne-tesvik-eder/> [Accessed 12 Luly 2020].

Yokuş, G., Ayçiçek, B., Kanatlı,S. (2018). Akademisyen görüşleri doğrultusunda yükseköğretimde performansa dayalı akademik teşvik sisteminin incelenmesi, *Yükseköğretim Dergisi*, 8(2),140-149.

YÖKBİS, (2021). Yükseköğretim istatistikleri, 2020-2021, Available : <https://istatistik.yok.gov.tr/> [Accessed 25 October 2021].

Rafadan Tayfa Çizgi Filminin Eylem Modellerine Göre İncelenmesi

Hüseyin ARSLAN¹

Sıla UZKUL²

Ezgi ADA³

Esra ULAŞ⁴

Giriş

Okul öncesi dönem çocukları günümüzde pek çok dijital uyarana maruz kalmaktadır. Televizyondaki ve internetteki çocuk kanalları, çocuk programları, çizgi filmler, DVD'ler, internet kaynakları çocukların kolaylıkla erişebildikleri içerikler haline gelmiştir ve hayatlarında önemli bir yer almaktadır. (Yağan Güder vd., 2017). Çocuğun doğduğu andan itibaren karşı karşıya kaldığı televizyon, yapılan araştırmalarda çocukların dijital araç tercihlerinde ilk sırada yer almaktadır (Samur vd., 2014). Bu durum elbette televizyonlardaki çocuklara yönelik medya içeriklerinin artmasıyla da ilişkilidir. Türkiye'de hedef kitlesi doğrudan doğruya çocuklar olan tematik kanalların sayısının artması ve içeriğinin hızla genişlemesi de televizyona yönelik bu ilginin artmasında etkilidir (Keneş, 2015). Özellikle çocuklar için hazırlanan eğlence programları, canlandırmalar, müzikler, çizgi filmler ilgi ile izlenen çocuk yayınlarıdır (Karakuş, 2015). Yapılan araştırmalarda çocukların seyrettikleri yayınlar arasında ilk sırada çizgi filmlerin yer aldığı görülmektedir (Erdoğan, 2010; Ayan ve Baş, 2015; Yaşar ve Pasoy, 2011; Temel vd., 2014). Her alanda köklü değişimlerin yaşandığı günümüz dünyasında, masalların tahtını çizgi filmlere bıraktığı ve çizgi filmlerin hedef kitlesinin ise her geçen gün daha da genişlediği görülebilmektedir (Gürel ve Alem, 2010). Çizgi filmlerin ve çocuk programlarının çocuğun bilişsel, duygusal durumuna ve davranışlarına yakın olması ve çizgi film kahramanlarıyla kolayca özdeşleşebilmesi, çizgi filmlerin, çocuklar tarafından genel olarak izlenme nedenidir (Samur vd., 2014). Çizgi filmler çocukları eğlendirmenin yanı sıra çocukların kişisel ve toplumsal gelişimine ve hayal dünyasının zenginleşmesine katkı sağlamaktadır. Çocukların özellikle çizgi filmler aracılığıyla somut veya soyut pek çok kavramı öğrendikleri de düşünülecek olursa içeriği özenle hazırlanmış çizgi filmlerin çocukların bilişsel gelişiminde önemli rol oynadığı söylenebilir (Bayır ve Günşen, 2017). Çizgi filmlerin eğitim amaçlı kullanımı ilk kez 1910 yılında Thomas Edison tarafından gerçekleştirilmiştir. Edison, filmlerin sınırsız bir öğretme potansiyeline sahip olduğunu, eğitim sisteminde devrim yaratıp kitapların yerini alacağı inancını savunmuştur. Edison'un ilk öğretici filminde (The Man Who Learned) pastörize sütün tehlikeleri anlatılmıştır (Coşkun ve Köroğlu, 2016).

Medya içerikleri çocuğun sosyal ufkunu genişletme yolunda önemli katkı sağlayabildiği gibi, yetişkin gözetiminde olmadan, süre ve içerik kısıtlaması yapılmadan ekrana maruz kalmak çocuk gelişimini olumsuz yönde etkilemektedir (Aydoğmuş,1993). Erdoğan ve Baran (2008) çalışmalarında, altı yaş çocuklarının günde ortalama 2-4 saat arası televizyon seyrettikleri sonucuna ulaşmışlardır. Yalçın ve diğerleri (2002) tarafından yapılan araştırmanın sonuçlarına göre ise okul öncesi ve ilköğretim çağı çocuklarının %62'si günde 2 saati, %8.3'ü ise günde 4 saati televizyon

¹ Hüseyin Arslan, Çocuk Gelişim Uzmanı, Egani Devlet Hastanesi

² Sıla Uzkul, Araştırma Görevlisi, Çocuk Gelişimi ve Eğitimi Bölümü, Gazi Üniversitesi

³ Ezgi Ada, Öğretim Görevlisi, Çocuk Bakımı Ve Gençlik Hizmetleri Bölümü, Kastamonu Üniversitesi

⁴ Esra Ulaş, Çocuk Gelişim Uzmanı, Hayriye Ethem Turhanlı Mesleki Ve Teknik Anadolu Lisesi

başında geçirmektedir. Çocuklara yönelik hazırlanan programlar, çizgi filmler, animasyonlar, reklamlar çocuğu sadece ekrana bağımlı hale getirmekle kalmıyor aynı zamanda onu tüketim toplumunun bir bireyi haline de getirmektedir (Yağlı, 2013). Huang ve Lee (2009) tarafından yapılan araştırma sonuçları, televizyon izlemenin çocukların davranış problemlerini arttırdığını göstermektedir. Yapılan başka araştırmalarda ise uzun süre televizyon seyretmenin çocuklarda yüksek düzeyde duygusal kararsızlık, saldırganlık ve obezite; düşük düzeyde uyum, deneyime açıklık ve dürüstlük gibi sonuçları olduğunu ortaya koymaktadır (Persegani ve diğerleri, 2002). Radyo Televizyon Üst Kurulu'na (RTÜK) göre televizyon izleme alışkanlığı, ilköğretim çağı çocuklarının ders çalışma, dikkat, kitap okuma ve diğer davranışlarını olumsuz etkilemektedir (www.rtuk.org.tr., 2006).

Televizyon başında geçirilen süre arttıkça çocukların izledikleri programların içerikleri de bir o kadar önem kazanmaktadır. Çocukların en çok izledikleri program türü olarak çizgi film karşımıza çıktığından öncelikle çizgi filmlerin içerikleri çocuk gelişiminde önem arz etmektedir. Çizgi filmler yoluyla çocuklar olumlu ve olumsuz olmak üzere birçok davranış modeliyle karşılaşır. Çocuk gelişme sürecinde sevdiği kişiyi veya etkilendiği davranış şekillerini taklit ederek öğrendiğinden sevdiği çizgi film kahramanlarını da aynı şekilde taklit edebileceği unutulmamalıdır. Singer ve Singer (1980) kısa süreli şiddet içerikli filmler izletilen 141 çocuğun şiddete eğilim gösterdiklerini ve bu yönde davranış sergilediklerini tespit etmiştir. Okul öncesi çocuklarının bilim konusundaki düşüncelerini inceleyen bir çalışma (Güler ve Akman, 2006) çocukların çizgi film ve filmlerde gördükleri bilim insanı figürlerinden etkilenerek zihinlerindeki bilim insanı görüntüsünü oluşturduğunu saptamıştır.

Çocuklar izledikleri çizgi filmlerdeki davranışlardan etkilenmekte ve modellenen davranış biçimleri oldukça çeşitlidir. Sosyal hayatımızda var olan davranışlardan 'yedi temel davranış' eylem modellerini oluşturmaktadır; direnme, uysallık, saldırganlık, başatlık, başvurma, kaçınma ve direnme (Gürkaynak, 1974'den aktaran Öğretir, 1999) Bunlara ek olarak iki davranış daha eklenmiştir. Onlar ise paylaşma ve iş birliğidir. Bu çalışmada dört-altı yaş grubundaki çocukların bakış açısı ile Rafadan Tayfa çizgi filmindeki karakterler eylem modellerine göre ortaya koyulmaktadır. Araştırmanın alt amaçları;

1. Çocuklar Rafadan Tayfa çizgi filminde en çok hangi karakterleri sevmekte ve sevdikleri karakterleri hangi eylem modeli ile eşleştirmektedirler?
2. Çocuklar Rafadan Tayfa çizgi filminde en çok hangi karakterleri sevmiyor ve sevmedikleri karakterleri hangi eylem modeli ile eşleştirmektedirler?
3. Çocukların Rafadan Tayfa çizgi filmindeki karakterler hakkındaki görüşleri demografik değişkenlere göre değişmekte midir?

Yöntem

Araştırma Modeli

Bu araştırma karma araştırma yönteminde yer alan yakınsayan paralel karma yöntem desenindedir. Bu araştırma yönteminde araştırmacı nitel ve nicel veriyi birleştirir ve bu veriler eş zamanlı olarak toplanılır (Creswell, 2017).

Çalışma Grubu

Araştırmanın çalışma grubunu belirlerken öncelikle Türkiye'nin dört farklı bölgesinden, araştırmacıların kolay ulaşabileceği dört şehir belirlenmiştir. Ankara, Kastamonu, Bursa ve Diyarbakır şehirleri belirlendikten sonra il merkezlerinde yer alan birer okul öncesi kurum kolay ulaşılabilir örneklem yöntemiyle belirlenmiştir. 157 çocuğun ebeveyni çalışma hakkında bilgilendirilmiştir ve çalışma için 96 ebeveyn çalışmaya onay vermiştir. Ebeveyn onayından sonra çocuklara çalışma, basit ve anlaşılır bir şekilde açıklanmıştır ve çocuklara iki resim (mutlu ve kızgın ifade) verilmiştir. Çalışmaya katılmak isteyen çocuklardan gülen surat resmini göstermeleri, katılmak istemeyenlerin kızgın suratı göstermeleri istenmiştir. 92 çocuk gülen surat ifadesi seçerek çalışmaya katılmak istediklerini belirtmişlerdir. Çalışma grubunu 45 kız, 47 erkekten oluşan 92 çocuk oluşturmuştur. Çalışma grubuna yönelik demografik değişkenler Tablo 1'de gösterilmektedir.

Tablo 1. Demografik Özellikler

Değişkenler		S	%
Çocuk Cinsiyeti	Kız	45	48.9
	Erkek	47	51.1
Çocuk Yaşı	4	8	8.7
	5	66	71.7
	6	18	19.6
Ailenin Kaçınıcı Çocuğu	1	37	40.2
	2	33	35.9
	3 ve üzeri	22	24
Anne Eğitimi	İlköğretim	24	26.1
	Lise	24	26.1
	Lisans	40	43.5
	Lisansüstü	4	4.3
Baba Eğitimi	İlköğretim	12	13
	Lise	30	32.6
	Lisans	43	46.7
	Lisansüstü	7	7.6
Aylık Gelir	0-2000	13	14.1
	2001-4000	36	39.1
	4001-6000	18	19.6
	6000 ve üzeri	25	27.2

Verilerin Toplanması ve Veri Toplama Araçları

Türkiye'de ücretsiz olarak yayın yapan ve tematik bir çocuk kanalı olan TRT Çocuk'ta yayınlanmakta olan "Rafadan Tayfa" isimli çizgi filmin videolarına ulaşılmıştır. Araştırmacılar tarafından rastgele örneklem ile "Rafadan Tayfa" çizgi filminin 10 bölümü tek tek izlenerek çizgi filmin karakterleri belirlenmiştir. Daha sonra araştırmacılar tarafından geliştirilen çizgi film analiz formu ile karakterlerin belirli özellikleri kategorik olarak kaydedilmiştir. Bu kategoriler belirlenirken Gürkaymak (1979), tarafından geliştirilen direnme, uysallık, bakım, başvurma, başatlık, saldırganlık, kaçınma ve paylaşma eylem modellerinden yararlanılmıştır (Akt: Öğretir, 1999). Eylem modelleri çerçevesine dâhil edilemeyen karakter özellikleri ise araştırmacıların görüş birliği sağlanarak eklenen "cinsiyet faktörü, fiziksel görünüş, olumlu ve olumsuz özellikler" kategorileri ile ilişkilendirilmiştir.

Araştırmacılar tarafından çizgi film analiz formu ile veriler elde edildikten sonra çalışma grubunda bulunan okul öncesi dönem çocuklarının “Rafadan Tayfa” çizgi filmdeki karakterler ile ilgili görüşlerini belirlemek amacıyla, araştırmacılar tarafından geliştirilen “Rafadan Tayfa Çizgi Filmi Görüşme Formu” ve “Kişisel Bilgi Formu” kullanılmıştır.

Verilerin Analizi

Verilerin analizinde içerik analizi yöntemi kullanılmıştır. İçerik analizinde temelde yapılan işlem, birbirine benzeyen verileri belirli kavramlar ve temalar çerçevesinde bir araya getirerek organize etmektir (Aydın, 2018). Bu doğrultuda araştırmada, çocukların Rafadan Tayfa çizgi filmindeki karakterlerle ilgili anlayışları incelenerek veri toplama aracındaki her soru için daha önceden araştırmacılar tarafından belirlenen kategoriler çerçevesinde kodlanmıştır ve analiz edilmiştir.

Çocuğun çizgi filmdeki sevdiği karakter, bu karakteri neden sevdiği, sevmediği karakter, bu karakteri neden sevmediği, çizgi filmde olmak istediği karakter ve onu oyunlarında canlandırıp canlandırmama durumları ile demografik değişkenler arasındaki ilişkiyi değerlendirmek için tek yönlü ANOVA yapılmıştır. Değişkenlerin anlamlı etkisi görüldüğünde kendi içerisindeki homojenliğini test etmek için Levene testi yapılmış, verilerin çözümlenmesi sırasında .05 anlamlılık düzeyi benimsenmiştir. Levene testi sonucu farklılıkların hangi gruptan kaynaklandığını belirlemek için post hoc testlerinden Games-Howell ve Tukey yapılmıştır.

Rafadan Tayfa Çizgi Film Konusu ve Karakterleri

Rafadan Tayfa çizgi filmi Türkiye'nin ulusal televizyon kanalı olan TRT'nin kanallarından TRT Çocuk kanalı için üretilen, yerli bir çizgi filmidir. Çizgi film İstanbul'un Anadolu yakasında bir mahallede yaşayan dört çocuğun maceralarını konu almaktadır. Çizgi film günlük yaşamda, mahallede oynayan çocukların aktivitelerini içermektedir. Doğa üstü olayların gerçekleşmediği çizgi film gerçek hayatı yansıtmaktadır. Çizgi filmde dört ana karakter vardır. Bunlar; Hayri, Kamil, Mert ve Akın. Sarışın ve kilolu bir çocuk olan Hayri karakteri sürekli yemek yemeyi düşünen, rekabeti seven bir karakterdir. Kamil ise babasının bakkalını işleten uzun ince bir çocuk olup o da Hayri gibi rekabeti sevmektedir. Mert karakteri ise çözüm odaklı ve iş birliğine yatkın bir çocuktur. Hayri, Kamil ve Mert aynı yaşlardır, Akın ise Mert'in küçük kardeşidir. Akın grupta daha zeki ve mantıklı olmasıyla öne çıkmaktadır. Çizgi filmin yan karakterleri ise Hale, Sevim, Basri amca ve Rüstem abidir. Hale, Hayri'nin kız kardeşidir. Hale ve Sevim iş birliğine yatkın fakat baskın çocuk karakterlerdir. Basri amca ise bahçeli bir evi olan, asabi, yaşlı bir karakterdir. Rüstem abi ise mahallenin köftecisi olup, olumlu davranışlarıyla çocuklara yol gösterir.

Bulgular

Rafadan Tayfa çizgi filmindeki karakterlerin ve özelliklerinin belirlenmesi amacıyla yapılan içerik analizi neticesinde filmde sekiz ana karakter olduğu sonucuna ulaşılmıştır (Mert, Kamil, Akın, Hayri, Basri Amca, Rüstem Abi, Sevim, Hale). Bu karakterlerden yedisi olumlu özelliklere sahipken bir tanesi (Basri Amca) olumsuz özelliklere sahiptir. Çizgi film analiz formu neticesinde belirlenen karakterlerin kişilik özellikleri Tablo 2'de sunulmuştur.

Tablo 2. Analiz formu ile belirlenen karakterler ve özellikleri

Karakter isimleri	Olumlu Karakterler							Olumsuz Karakterler
	Mert	Akın	Hayri	Kamil	Rüstem	Sevim	Hale	Basri Amca
Eylem modelleri	İş birliği	İş birliği	Direnme	Direnme	Bakım	Başat	Uysal	Saldırgan

Yapılan içerik analizi neticesinde Rafadan Tayfa çizgi filminin karakterlerinden Mert ve Akın “İş birliği”, Hayri ve Kamil “Direnme”, Rüstem Abi “Bakım”, Sevim “Başat”, Hale “Uysal” ve Basri Amca’nın “Saldırgan” karakter özellikleri taşıdıkları görülmüştür. Çocuklara yöneltilen görüşme soruları ile alınan cevaplar doğrultusunda, çocukların bu karakterlerle ilgili görüşleri belirlenmeye çalışılmış ve çocuk bakış açısına dair bulgular araştırmanın alt amaçları çerçevesinde sıra ile verilmiştir.

Çocukların Rafadan Tayfa Çizgi Filmindeki Karaktere Yönelik Görüşleri

Çalışmaya katılan çocukların görüşme formunda bulunan “Rafadan Tayfa” çizgi filmindeki karakterler hakkındaki görüşleri Tablo 3’te gösterilmektedir.

Tablo 3. Çocukların karakterler hakkındaki görüşleri

Kategoriler	Karakter İsmi	S	%
Sevdiği Karakter	Mert	14	15.2
	Kamil	8	8.7
	Hayri	24	26.1
	Akın	27	29.3
	Basri Amca	2	2.2
	Rüstem Abi	1	1.1
	Sevim	11	12
	Hale	5	5.4
	Sevmediği Karakter	Mert	7
Kamil		12	13
Hayri		34	37
Akın		6	6.5
Basri Amca		25	27.2
Rüstem Abi		1	1.1
Sevim		1	1.1
Kim Olmak İstedikleri	Hale	6	6.5
	Mert	12	13
	Kamil	10	10.9
	Hayri	16	17.4
	Akın	34	37
	Basri Amca	1	1.1
Oyunlarında Karakteri	Sevim	17	18.5
	Hale	2	2.2
	Evet	48	52.2
Canlandırma Durumları	Hayır	44	47.8

Çocuklarla Rafadan Tayfa karakterleri ile ilgili yapılan anket sonuçlarına göre en çok sevilen karakter Akın’dır. Çalışma grubunda bulunan çocukların çoğunluğunun (%97.2) sevdiği

karakterlerin araştırmacılar tarafından olumlu kategorisinde bulunan karakterler olduğu sonucuna ulaşılmıştır. İki çocuğun ise en sevdiği karakter çizgi filmdeki tek olumsuz karakter olan Basri Amca'dır. Çocukların %33,7'si karakterin "Başatlık", %18.5'i "İşbirliği", %17.4'ü "Fiziksel Özellikler" den dolayı o karakteri sevdiğini belirtmişlerdir. Bunun yanı sıra karakteri sevme nedeni olarak olumsuz bir özellik olan "Saldırganlık" özelliğini belirten çocuklar (%7.6) da bulunmaktadır.

Çocukların karakterleri sevme nedenleri ile ilgili bazı örnek cümleleri aşağıdaki gibidir:

"Sevim karakterini seviyorum. Çünkü güzel şeyler yapıyor. Herkese yardım ediyor (Bakım)(K-3).

"Hale karakterini seviyorum. Çünkü o çok güzel (Fiziksel Özellik) (K-9).

"Akın karakterini seviyorum. Zeki olduğu için, bızlı ve akıllı olduğu için (Başatlık) (E-13).

Çocukların çizgi filmdeki en sevmedikleri karakterler ise çoğunlukla Hayri ve Basri Amca'dır. Çocukların sevmedikleri karakterleri sevmeme nedenlerine bakıldığında %50 oranıyla saldırganlık özelliği ilk sırada görülmektedir. Bunu %16.3 ile fiziksel özellikler, %12 ile sağlıksız beslenme ve direnme takip etmektedir. Çocukların karakterleri sevmeme nedenleri Tablo 4'te gösterilmiştir.

Tablo 4. Karakterleri sevmeme nedenleri

	S	%
Başatlık	2	2.2
Saldırganlık	46	50
Direnme	11	12
Uysallık	2	2.2
Bakım	1	1.1
Kaçınma	1	1.1
Cinsiyet	3	3.3
Fiziksel özellikler	15	16.3
Sağlıksız beslenme	11	12

Çocukların karakterleri sevmeme nedenleri ile ilgili bazı örnek cümleleri aşağıdaki gibidir:

"Hayri'yi sevmiyorum. Çünkü her işte sorun çıkarıyor (Direnme) (K-16).

"Basri Amca'yı sevmiyorum. Çünkü kızdığı için (Saldırganlık) (E-13).

"Hayri'yi sevmiyorum. Sağlıksız şeyler yediği için (Sağlıksız beslenme) (E-1).

Çocuklara çizgi filmde hangi karakter olmak istedikleri sorulduğunda ise 34 (%37) çocuk Akın olmak istediğini belirtmiştir. 12 (%13) çocuk Mert, 10(%10.9) çocuk Kamil, 16 (%17.4) çocuk Hayri, 17 (%18.5) çocuk Sevim olmak istediğini belirtmiştir. Burada dikkat çeken nokta ise kız çocukları erkek karakter de olmak isterken hiçbir erkek çocuk kız karakteri olmak istememiştir. Olmak istedikleri karakterleri oyunlarında canlandırıp canlandırmadıkları sorulduğunda ise 48 çocuk (%52.2) oyunlarında canlandırdığını, 44 (% 47.8) çocuk ise canlandırmadığını ifade etmiştir.

Tablo 5. Cinsiyetlerine Göre Çocuklar Kim Olmak İstiyorlar?

	Mert	Kamil	Hayri	Akın	Basri amca	Sevim	Hale
Kız	5	6	4	11	0	17	2
Erkek	7	4	12	23	1	0	0
Toplam	12	10	16	34	1	17	2

Çocukların Rafadan Tayfa Çizgi Filmindeki Karakterler Hakkındaki Görüşlerinin Demografik Değişkenlere Göre İncelenmesi

Çocuğun çizgi filmdeki sevdiği/sevmediği karakterler, bu karakterleri neden sevdiği/sevmediği ve çizgi filmde olmak istediği karakter ve onu oyunlarında canlandırıp canlandırmama durumları ile çocuk cinsiyeti arasında anlamlı bir ilişki olup olmadığını analiz etmek için bağımsız örneklem t-testi yapılmıştır. T-testi sonuçlarına göre cinsiyet ile çocuğun sevdiği karakter, sevmediği karakteri neden sevmediği, çizgi filmde olmak istediği karakter ve oyunlarında bu karakteri canlandırma durumu arasında anlamlı bir ilişki bulunmuştur ($p < 0.05$). Bulgulara göre kız çocuklarından 17'si (%18.4) erkek çocuklarından 29'u (%31.5) saldırganlık davranışından dolayı karakterleri sevmemektedirler. Kız çocuklarından 11'i (%11.9), erkek çocuklarından 4'ü (% 4.34) karakterleri sevmeme nedeni olarak fiziksel özellikleri belirtmişlerdir. Erkek çocuklarının saldırganlık davranışından dolayı karakterleri sevmemelerinin daha yoğun olduğu görülürken fiziksel özelliklerden dolayı karakterleri sevmeme durumu kız çocuklarında daha yoğun olduğu dikkati çekmektedir.

Tablo 6. Cinsiyetlerine Göre Çocukların Oyunlarında Karakteri Canlandırması

	Evet	Hayır	Toplam
Kız	17	28	45
Erkek	31	16	47
Toplam	48	44	92

Tablo 6'da çocukların yerinde olmak istedikleri karakterleri oyunlarında canlandırma oranlarına bakıldığında ise, 17 kız (%18.4) ve 31 (%33.6) erkek çocuk oyunlarına istediği karakteri katarken, 28 (%30.4) kız ve 16 (%17.3) erkek çocuk oyunlarına yerinde olmak istediği karakteri katmadıklarını ifade etmişlerdir. Erkek çocuklarının olmak istedikleri karakterleri oyunlarında canlandırma oranlarının daha yüksek olduğu görülmektedir.

Çocuğun çizgi filmdeki sevdiği/sevmediği karakterler, bu karakterleri neden sevdiği/sevmediği ve çizgi filmde olmak istediği karakter ve onu oyunlarında canlandırıp canlandırmama durumları ile çocuğun anne-baba eğitim durumları, aylık geliri ve doğum sırası arasında anlamlı bir ilişki olup olmadığını analiz etmek için değişkenler arasında sırayla tek yönlü ANOVA yapılmıştır. ANOVA sonuçlarına göre anne eğitim durumu, aylık gelir ve doğum sırası ile çocuğun olmak istediği karakteri oyunlarında canlandırması arasında anlamlı bir ilişki bulunmuştur ($p < 0.05$). İlköğretim mezunu annelerin çocukları, lisans mezunu annelerin çocuklarına göre olmak istedikleri karakteri oyunlarında canlandırma oranları daha fazla olduğu sonucuna ulaşılmıştır. Geliri yüksek olan ailelerin çocuklarının, oyunlarında olmak istedikleri karakteri canlandırma oranı daha düşüktür. Birinci ve ikinci çocuklar ise çoğunlukla, olmak istedikleri karakterleri oyunlarında canlandırmazken üçüncü ve üzeri çocuklar çoğunlukla oyunlarında o karakteri canlandırmaktadırlar.

Tartışma

Bu çalışmada 4-6 yaş dönem çocuklarının Rafadan Tayfa çizgi filmine ait karakterlere ilişkin görüşleri incelenerek, eylem modellerine göre sevilen/sevilmeyen karakterler belirlenmiştir ve çocukların çizgi filmdeki karakter seçimlerine farklı değişkenlerin etkisi ortaya konulmuştur.

Çalışmanın ilk aşamasında çalışma grubunda yer alan çocuklara en çok izledikleri çizgi filmler sorulmuş ve görüşmeler sonucunda en çok Rafadan Tayfa çizgi filminin izlendiği saptanmıştır.

Cerrah Özsevgeç ve Saka'nın (2018) çocukların en çok izledikleri çizgi filmleri ve nedenlerini belirlemek amacıyla yürüttükleri araştırmada da, Rafadan Tayfa'nın özellikle olumlu davranışlar gösteren birinci sınıf öğrencileri arasında en çok izlenen çizgi film olduğu görülmüştür. Çizgi filmin olumlu karakterlere sahip olmasının bu oranı artırdığı, çocukların bu çizgi filmi “aile, eğlence, macera, dostluk, beraberlik” gibi olumlu özelliklerden dolayı tercih ettikleri görülmüştür (Cerrah Özsevgeç ve Saka, 2018). Bu araştırmada da Rafadan Tayfa çizgi filminde çocuklar tarafından en çok olumlu karakterlerin sevildiği, özellikle ‘başatlık’ ve ‘iş birliği’ modelinde yer alan karakterleri daha çok sevdikleri ve en az sevilen karakterin ‘saldırgan’ davranış modelinde yer alan karakter olduğu görülmüştür. Karakuş (2015)’un okul öncesi dönem çocuklarına hitap eden çizgi filmler üzerinde yaptığı bir araştırmada, çizgi filmlerde belirlenen 157 değerden en çok “sevgi, duyarlılık, hoşgörü, iyilik” değerlerinin sevildiği ortaya çıkmıştır. Olumlu çağrışım yapan davranışlar sergileyen karakterlerin çocuklar tarafından daha çok sevildiği düşünülmektedir. Oruç, Tecim ve Özyürek (2011) tarafından çizgi filmlerde rol model tercihlerinin incelendiği araştırmada ahlaki gelişim yönünden iyilik yapan kahramanların daha çok model alındığı bulgusuna ulaşılmıştır. Yüksel, Canel, Mutlu, Yılmaz ve Elif (2015) tarafından okul öncesi dönem çocuklarının “iyi ve kötü” kavramlarına ilişkin algılarının incelendiği araştırmada ise “iyi” kavramına karşılık olarak “neşe, eğlence, mutluluk dostluk, sorumluluk ve yardımseverlik” değerlerine rastlanmıştır. Bu değerler bize yine olumlu duygular içeren eylemlerin çocuklar tarafından olumlu algılandığı ve karakterlere sempati duyma noktasında yol gösterici olabileceğine işaret etmektedir.

Çocukların çizgi filmde yer alan karakterleri sevme durumları ‘başatlık, iş birliği ve fiziksel özellikler’ eylem modellerine dayanmaktadır. Sevmedikleri karakterlerde ise ‘saldırganlık ve fiziksel özellikler’ eylem modelleri görülmüştür. Pearl, Bauthilet ve Lazar (1985)’e göre televizyon karakterlerini çocuklar iyi ve kötü şeklinde kolaylıkla ayırabilmektedirler. Çocuklar çirkin ve korkutucu fiziksel özelliği olan karakterleri her ne kadar iyi davranan, iyi niyetli bireyler olsalar bile kötü ve ürkütücü olarak nitelendirmişlerdir. Bu sınıflandırmalarda özellikle çizgi filmlerin çok rolünün olduğu vurgulanmıştır (akt; Işçibaşı, 2001). Karataş (2014) ise çalışmasında çocukların davranışlarının büyük bölümünün çevresindeki kişilerden ya da izledikleri kurgulardaki kahramanlardan örnek aldıklarını, özellikle karakterlerin olağanüstü güçlü ve özenilecek fiziksel özelliklere sahip olmalarıyla çocukların gözünde rol model olduklarını vurgulamıştır.

Çocukların oyunlarında karakterleri canlandırma durumlarına bakıldığında çocukların %52.2’ sinin oyunlarında bu karakterlere yer verdiği görülmüştür. Araştırmadaki çalışma grubunu oluşturan çocukların dönemsel ve gelişimsel özellikleri dikkate alındığında grup oyunlarının daha fazla tercih edildiği ve iş birliği davranışının daha çok görüldüğü bir dönem olması dikkat çekmektedir. Rafadan Tayfa çizgi filmi birçok karakterin etkileşimini ve grup senaryoları içeren bir kurguya sahiptir. Bu sebeple çocukların yarısından fazlasının favori karakterlerini oyunlarına dahil edebilme imkanı buldukları düşünülebilir. Can (1995) yaptığı araştırmasında çocukların en çok çizgi filmlerdeki karakterlerin hareketlerinden ve sözlerinden etkilendiğini, bu etkilerin çocuğun tüm yaşamında var olduğunu ve sevdikleri çizgi kahramanları oyunlarına dahil ettiklerini tespit etmiştir. Çocukların oyunda canlandırdıkları karakterlere bakıldığında ise bakıldığında kızların en çok Sevim, erkeklerin ise oyunlarında en çok Akın karakterini canlandırdıkları, çocukların seçtikleri karakterleri kendi cinsiyetinde olanlardan tercih ettikleri sonucuna ulaşılmıştır. Kılıç, Beyazova, Akbaş, Zara ve Serhatlı (2014) çocukların toplumsal cinsiyet algısının yaş dönemine göre değiştiği, erken çocukluk döneminde daha kalıpsal olduğunu belirtmiştir. Oruç, Tecim ve Özyürek (2011) tarafından ise okul öncesi dönem çocuklarının izledikleri çizgi filmlerde kendi cinsiyetlerinde olan karakterleri daha çok seçtikleri ve olumlu anlamlar yükledikleri ifade edilmiştir. Kaya ve Tuna (2008) televizyonda erkek çocukların erkek figürünü, kız çocukların kadın figürünü model aldığını tespit etmişlerdir. Bu araştırmanın okul öncesi dönem çocukları ile yapılmış olması, çocukların tercihen kendilerini

özdeşleştirdikleri hem cinsi olan karakterleri tercih etme durumlarını etkilediği düşünülmektedir. Araştırmalar çalışmadan çıkan bulguyu destekler niteliktedir.

Çocukların Rafadan Tayfa çizgi film karakterlerini oyunlarında canlandırma durumlarına, anne-baba eğitiminin, aylık gelirin ve doğum sırasının etkisine bakıldığında ilköğretim mezunu annelerin çocukları, lisans mezunu annelerin çocuklarına göre olmak istedikleri karakteri oyunlarında canlandırma oranları daha fazla olduğu sonucuna ulaşılmıştır. Geliri yüksek olan ailelerin çocuklarının, oyunlarında olmak istedikleri karakteri canlandırma oranı daha düşüktür. Birinci ve ikinci çocuklar ise çoğunlukla, olmak istedikleri karakterleri oyunlarında canlandırmazken üçüncü ve üzeri çocuklar çoğunlukla oyunlarında o karakteri canlandırmaktadırlar. Gelir düzeyi yüksek olan ailelerin çocuklarına sundukları alternatif ortamlar ve materyallerin, çocukların yapılandırılmış oyuna maruz kalma düzeylerini artırabilmektedir. Çocukların izlediği çizgi filmdeki sevdiği karakterlerin rolünü oynadığı doğal ve yapılandırılmamış oyunları oynama düzeyini de etkileyebileceği düşünülmektedir. Arabacı ve Ömeroğlu (2013) tarafından yapılan araştırmaya göre ise anne babaların sosyo-ekonomik düzeylerine göre çocuklarıyla iletişimlerinin konuşma, dinleme, sözsüz iletişim, empati gibi hususlarda düşük sosyo ekonomik geliri sahip anne babaların çocuklarıyla iletişimlerinin daha zayıf olduğu ortaya konulmuştur. Düşük sosyo-ekonomik düzey grubunda bulunan anne-babaların eğitim düzeylerinin düşük olması, daha fazla çalışma saatleri, yüksek kaygı, stres gibi nedenlere bağlı olarak, çeşitli fizyolojik ve psikolojik rahatsızlıkların daha fazla görülmesi riski bu sonucun ortaya çıkmasında etkisi olduğu düşünülmüştür. Bu faktörler anne babaların çocuklarıyla kaliteli vakit geçirme zamanlarını olumsuz etkilediği düşünülmektedir. Tüm bu faktörler aslında gelir düzeyi düşük ailelerin çocuklarının daha çok kendi imkanlarında ve ebeveynleri yerine kendi akranlarıyla oyun oynama düzeylerini artırmaktadır. Bu durum çocukların kaliteli bir ebeveyn çocuk zamanı dışında daha çok çizgi film izleyebildiklerini ve bunun doğal bir sonucu olarak da oyunlarında bu karakterleri canlandırma düzeylerini artırdığını düşündürmektedir.

Sonuç ve Öneriler

Bu araştırma sonucunda çocukların çizgi filmlerde yer alan olumlu karakterleri daha çok sevdiği ve modellediği görülmektedir. Çocukların yaklaşık yarısı çizgi filmde olmak istedikleri karakteri oyunlarında canlandırmaktadır. Erkek çocuklar oyunlarında daha çok canlandırma yaparken sadece erkek karakter olmak istedikleri görülmüştür. Kız çocuklar ise hem erkek hem de kız karakterlerini olmak istemişlerdir. Dramatizasyonda erkek çocukların daha katı bir cinsiyetçi tutum sergiledikleri bulgusu dikkat çekicidir. Anne eğitim seviyesi, aylık gelir ve çocuğun doğum sırası değişkenleri çizgi film karakterlerinin oyunda canlandırılma durumunu etkilemektedir.

Ebeveynlere ve eğitimcilere yönelik öneriler

- Çocukların izledikleri çizgi film içerikleri kontrol edilmeli.
- İçeriği uygun çizgi filmler çocuğa sunulmalı.
- Çocukların bilinçli televizyon kullanıcıları olmaları için kurallar konulabilir.
- Medya okur-yazarlığı konusunda ebeveynler seminer aracılığı ile bilinçlendirilebilir.
- Çizgi film izlerken 'duygu adlandırması' yapılabilir ve çocukların olumlu/olumsuz duygu ve davranış farkındalıkları artırılabilir.

- Çocukların oyunlarında canlandırdıkları çizgi film karakterleri gözlemlenebilir ve canlandırılan karakterin olumlu/olumsuz bir karakter mi olduğu araştırılabilir.

Araştırmacılara yönelik öneriler

- Daha geniş örneklem grupları ile bu çalışma tekrarlanabilir.
- Farklı türdeki (fantastik öğeler içeren vb.) çizgi filmlerin de sosyal davranışlar bazında değerlendirmesi yapılabilir.

Kaynakça

- Arabacı, N. ve Ömeroğlu, E. (2013) 48-72 aylık çocuğa sahip anne-babaların çocukları ile iletişimlerinin bazı değişkenler açısından incelenmesi. *Selçuk Üniversitesi Sosyal Bilimler Enstitüsü Dergisi*, 30, 41-53.
- Ayan, S. ve Baş, B. (2015). Çizgi filmler ile ilkökul öğrencilerinin söz varlığı üzerine bir araştırma. *Ana Dili Eğitimi Dergisi*, 3(4), 84-99.
- Aydoğmuş, K. (1993). *Ana Baba Okulu*. Remzi Kitabevi: İstanbul.
- Bayır, E. ve Günşen, G. (2017). Okul öncesi dönem çocuklarının en çok izledikleri çizgi filmlerin bilimsel açılarından analizi. *Trakya Üniversitesi Eğitim Fakültesi Dergisi*, 7(2), 746-761.
- Can, A. (1995) Okul öncesi çocuklara yönelik televizyon programları içinde çizgi filmlerin çocukların gelişiminde ve iletişimine etkileri. Yayımlanmamış doktora tezi, Marmara Üniversitesi. Sosyal Bilimler Enstitüsü, İstanbul.
- Cerrah Özseveç, L. ve Saka, A. (2018) Çocukların izledikleri çizgi filmler ve bu tercihlerinin karakterleri ile ilişkisi. *Uluslararası Bilimsel Araştırmalar Dergisi*, 3(2), 725-734
- Creswell, J. W. (2017). *Araştırma Deseni: Nitel, Nicel ve Karma Yöntem Yaklaşımları*. Eğiten Kitap: Ankara.
- Coşkun, E. ve Köroğlu, M. (2016). Pepee ve Caillou çizgi filmlerinde Kavram Öğretimi. *Millî Eğitim Dergisi*, 45(210), 601-619.
- Erdoğan, S. (2010, November). Erken çocukluk döneminde televizyonun sosyal gelişime ve değerler eğitimine etkisi. In International Conference on New Trends in Education and Their Implications (pp. 764-767).
- Erdoğan, S., ve Baran, G. (2008). A study on the opinions of parents regarding television watching habits of their children in the four-six age group. *The Social Sciences*, 3(3), 245-248.
- Gürel, E. ve Alem, J. (2010). Postmodern bir durum komedisi üzerine içerik analizi: simpsonlar. *Journal of International Social Research*, 3(10), 333-347.
- Güler, T. ve Akman, B. (6). 6 yaş çocuklarının bilim ve bilim insanı hakkındaki görüşleri. *Hacettepe Üniversitesi Eğitim Fakültesi Dergisi*, 31(31), 55-66.
- Huang, F. and Lee, M. J. (2009). Does television viewing affect children's behaviours. *Pacific Economic Review*, 14(4), 474-505.
- İşçibaşı, Y. (2001) Televizyondaki şiddetin çocuklar üzerindeki saldırganlık etkisi: Amerikan örneği. *Kurgu Dergisi*, 18, 79-90.
- Karakuş, N. (2015). Okul öncesi döneme hitap eden tema içerikli çizgi filmlerin değerler eğitimine katkısı yönünden değerlendirilmesi (Niloya Örneği). *Değerler Eğitimi Dergisi*, 13(30), 251-277.

Kaya, K. ve Tuna, M. (2008). İlköğretim çağındaki çocukların sosyalleşmesinde televizyonun etkisi. *Süleyman Demirel Üniversitesi Fen-Edebiyat Fakültesi Sosyal Bilimler Dergisi*, 17, 159-182.

Keneş, H. Ç. (2015). Punky ve Afacan Toto isimli çizgi filmlerde 'öteki'nin temsili. *İstanbul Üniversitesi İletişim Fakültesi Dergisi*, 49, 31-50.

Kılıç, A. Z., Beyazova, A., Akbaş, H. M., Zara, A. ve Serhatlı, İ. (2014) Okul çağı çocuklarının toplumsal cinsiyet algıları: Gündelik yaşam örnekleriyle cinsiyetçiliğin benimsenme durumuna ve esneyebilme olasılığına dair bir araştırma. *Sosyoloji Araştırmaları Dergisi*, 17(2), 121-151.

Oruç, C., Tecim, E. ve Özyürek, H. (2011) Okul öncesi dönem çocuğunun kişilik gelişiminde rol modellik ve çizgi filmler. *Ekev Akademi Dergisi*, 15(48), 281-297.

Öğretir, A. D. (1999). Alt ve üst sosyo-ekonomik düzeydeki 6 yaş çocuklarının sosyal oyun davranışlarıyla anne-baba tutumları arasındaki ilişkinin incelenmesi. Yayınlanmamış Yüksek Lisans Tezi, Gazi Üniversitesi, Sosyal Bilimler Enstitüsü, Ankara.

Persegani, C., Russo, P., Carucci, C. Papeschi, L. L., Trimarchi, M., and Nicolini, M. (2002). Television viewing and personality structure in children. *Individual Differences*, 32, 977-990.

Samur, A. Ö., Demirhan, T. D., Soydan, S. ve Önkol, L. (2014). Pepee çizgi filminin ebeveyn öğretmen ve çocuk gözüyle değerlendirilmesi. *Mustafa Kemal Üniversitesi Sosyal Bilimler Enstitüsü Dergisi*, 11(26), 151-166.

Singer, D.G. and Singer, J.L. (1980). Television viewing and aggressive behavior in preschool children. *Annals of the New York Academy of Sciences*, 34(7). 289-303.

Temel, M., Akgün Kostak, M. ve Çelikkalp, Ü. (2014). Çocuk kanallarında yayınlanan çizgi filmlerdeki şiddetin belirlenmesi. *Dokuz Eylül Üniversitesi Hemşirelik Fakültesi Elektronik Dergisi*, 7(3), 199-205.

Yağan Güder, S., Ay, A., Saray, F. ve Kılıç, İ. (2017). Okul öncesi dönem çocuklarının izledikleri çizgi filmlerin toplumsal cinsiyet kalıp yargıları açısından incelenmesi: Niloya örneği. *Eğitimde Nitel Araştırmalar Dergisi*, 5(2), 95-110.

Yalcın, S.S., Tuğrul, B., Naçar, N., Tuncer, M. ve Yurdakök, K. (2002). Faktors that affect television viewing time in preschool and primary schoolchildren. *Pediatric International*, 44, 622-627.

Yaşar, Ö. G. D. M. ve Paksoy, İ. (2011). Çizgi filmlerdeki saldırgan içerikli görüntülerin çocukların serbest oyunları sırasındaki saldırganlık düzeylerine etkisi. *Çukurova Üniversitesi Sosyal Bilimler Enstitüsü Dergisi*, 20(2), 279-298.

Yağlı, A. (2013). Çocuğun eğitiminde ve sosyal gelişiminde çizgi filmlerin rolü: Caillou ve Pepee örneği. *Electronic Turkish Studies*, 8(10), 707-719.

Yüksel, M. Y., Canel, N., Mutlu, N., Yılmaz, S. ve Elif, Ç. A. P. (2015) Okul öncesi çağıdaki çocukların "iyi" ve "kötü" kavram algılarının resim analizi yöntemiyle incelenmesi. *Değerler Eğitimi Dergisi*, 13(29), 271-303.

İlginç Bir ÇED Öyküsü Sungurlu Barajı ve HES Projesi

Alaeddin BOBAT¹

1. GİRİŞ

Çevre Kanunu'nun 2. Maddesinde Çevresel Etki Değerlendirmesi(ÇED) gerçekleştirilmesi planlanan projelerin çevreye olabilecek olumlu ve olumsuz etkilerinin belirlenmesinde, olumsuz yöndeki etkilerin önlenmesi ya da çevreye zarar vermeyecek ölçüde en aza indirilmesi için alınacak önlemlerin, seçilen yer ile teknoloji alternatiflerinin belirlenerek değerlendirilmesinde ve projelerin uygulanmasının izlenmesi ve kontrolünde sürdürülecek çalışmaları ifade etmektedir(RG, 1983). Aynı kanununun 10. maddesinde “gerçekleştirmeyi planladıkları faaliyetleri sonucu çevre sorunlarına yol açabilecek kurum, kuruluş ve işletmeler, ÇED Raporu veya proje tanıtım dosyası hazırlamakla yükümlüdürler. ÇED “**Olumlu Kararı**” veya “**ÇED Gerekli Değildir**” kararı alınmadıkça bu projelerle ilgili onay, izin teşvik yapı ve kullanım ruhsatı verilemez; proje için yatırıma başlanamaz ve ihale edilemez” denilmektedir.

ÇED'in amacı çevre koruma ve sürdürülebilir kalkınma amaçlarını desteklemek, bir faaliyetin planlaması aşamasında çevre koruma ile ekonomik kararları bütünleştirmek, amaçlanan etkinliğin çevresel, sosyal, ekonomik ve kültürel sonuçlarını öngörmek ve planlanan faaliyetin neden olacağı olumsuz etkileri en aza indirmek için değerlendirme yapmak biçiminde sıralanabilir(Bobat, 2014).

Türkiye'de Çevresel Etki Değerlendirme (ÇED) süreci dendiğinde, mevzuat açısından aklımıza ilk olarak ÇED Yönetmeliği ve Çevre Kanunu gelir. Çünkü ÇED raporu hukukî dayanağını önce Çevre Kanunu'ndan, daha sonra da bu kanuna uygun olarak çıkarılmış ÇED yönetmeliğinden alır. Çevre Kanunu 1983 yılında yürürlüğe girmiştir. Çevre Kanunu'nun 10. maddesi, gerçekleştirmeyi planladıkları faaliyetler sonucu çevre sorunlarına yol açabilecek kurum, kuruluş ve işletmelerin, ÇED raporu almasını şart koşmuş ve bu sürecin Bakanlık tarafından çıkartılacak bir yönetmelikle düzenleneceğini ifade etmiştir. ÇED Yönetmeliği olarak anılan bu yönetmeliğin yürürlüğe girmesi ise ne yazık ki, 1993 yılını bulmuştur. İlk yönetmelikten bu zamana kadar geçen süre içinde ÇED yönetmeliğinde 1997 ve 1999 yıllarında birer kez, 2000 yılında üç kez, 2002 yılında iki kez, 2003, 2004, 2008 ve 2009 yıllarında birer kez, 2011 ve 2013 yıllarında ikişer kez, 2014 yılında bir kez, 2016, 2017 ve 2018 yıllarında birer kez ve 2019 yılında 3 kez olmak üzere toplam 22 defa değişikliğe gidilmiş, yönetmelik 5 kez tamamıyla yürürlükten kaldırılmıştır (Çizelge 1)(ÇŞBa, 2022).

Çizelge 1. Türkiye'de ÇED Yönetmeliği Değişiklikleri

Yıl	Kanun, Genelge ya da Yönetmelik
1983	Çevre Kanunu, No : 2872/1983
1993	ÇED Yönetmeliği, Resmi Gazete No : 21489/1993
1997	ÇED Yönetmeliği, RG No : 23028/1997
1999	ÇED Yönetmeliğinde Değişiklik RG No : 23785/1999
2000	ÇED Yönetmeliğinin 28. inci Maddesine Bir Fıkra Eklenmesi, RG No : 24020/2000
2000	ÇED Yönetmeliğine Geçici Madde Eklenmesi, RG No : 24185/2000
2000	ÇED Yönetmeliğinde Değişiklik Yapılması, RG No : 24212/2000
2002	ÇED Yönetmeliği, RG No : 24777 /2002

¹ Kocaeli Üniversitesi Ziraat Fakültesi Bitki Koruma Bölümü Arslanbey Yerleşkesi, 41285 Kartepe-Kocaeli

2002	ÇED Yönetmeliğinin 18. Maddesinde Değişiklik Yapılması, RG No : 2002/24900
2003	ÇED Yönetmeliği, RG No: 25318/2003
2004	ÇED Yönetmeliğinde Değişiklik Yapılması, RG No : 25672/2004
2008	ÇED Yönetmeliği, RG No : 26939/2008
2009	ÇED Yönetmeliğinde Değişiklik Yapılması, RG No : 27437/2009
2011	ÇED Yönetmeliğinde Değişiklik Yapılması, RG No : 27905/2011
2011	ÇED Yönetmeliğinde Değişiklik Yapılması, RG No : 27980/2011
2013	ÇED Yönetmeliğinde Değişiklik Yapılması, RG No : 28609/2013
2013	ÇED Yönetmeliği, RG No : 28784/2013
2014	ÇED Yönetmeliği, RG No : 29186/2014
2016	ÇED Yönetmeliğinde Değişiklik Yapılması, RG No : 29619/2016
2017	ÇED Yönetmeliğinde Değişiklik Yapılması, RG No : 30077/2017
2018	ÇED Yönetmeliğinde Değişiklik Yapılması, RG No : 30451/2018
2019	ÇED Yönetmeliğinde Değişiklik Yapılması, RG No : 30750/2019
2019	ÇED Yönetmeliğinde Değişiklik Yapılması, RG No : 30825/2019 Mükerrer
2019	ÇED Yönetmeliğinde Değişiklik Yapılması, RG No : 30962/2019

1993-2021 yılları arasında 69,158 ÇED gerekli değildir, 1,221 ÇED gereklidir, 6,489 ÇED olumlu ve 63 ÇED olumsuz kararı verilmiştir(Şekil 1) (ÇŞBb, 2022).

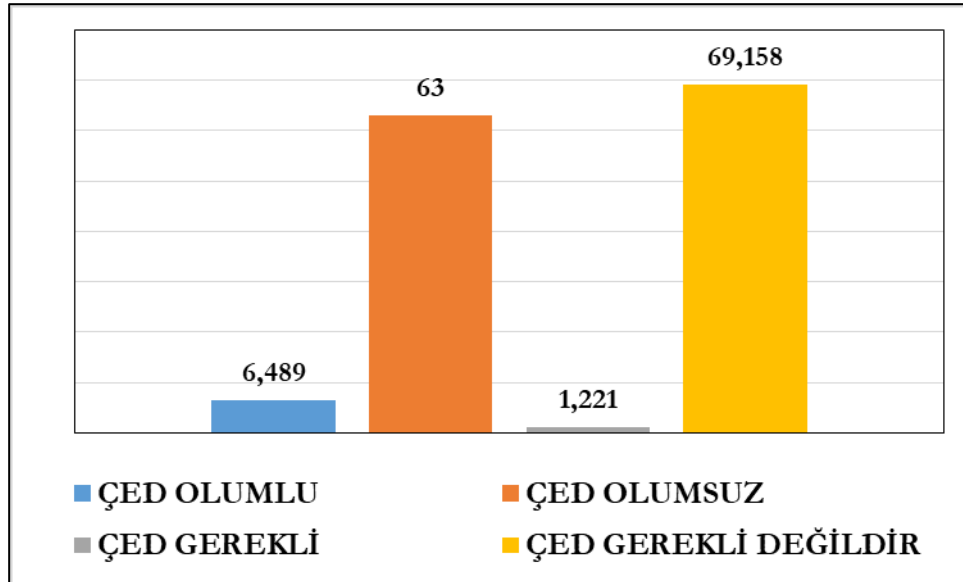

Şekil 1. 1993-2021 Yılları Arasındaki ÇED Kararları

Yönetmelikte yapılan bütün değişiklikler incelendiğinde, 1993 tarihli ilk yönetmeliğin en iyi yönetmelik olduğu söylenebilir. Çünkü daha sonra yapılan ve özellikle enerji sektörünün yatırım baskılarıyla ortaya çıktığı düşünülen değişiklikler her geçen yıl biraz daha çevre koruması amacından uzaklaşmış, her yapılan değişiklik biraz daha yatırımcıların önünü açmayı amaçlamıştır(Bobat, 2016). 1997 yılından sonra yapılan değişikliklerle ÇED yönetmeliğinin Çevre Kanunu'nda yer alan amaçtan giderek uzaklaştığı açıkça görülmektedir. Siyasî iktidarların ÇED sürecini yatırımcının

önünde bir “engel” olmaktan çıkararak politikalarının sonuçları, ÇED istatistiklerinde de açıkça görülmektedir.

Bu çalışmada Sungurlu Barajı ve Hidroelektrik(HES) projesinin ÇED raporu ele alınmış ve rapor hem proje süreci hem yargısal aşamaları hem de teknik yönden irdelenmiştir.

2. PROJE BİLGİSİ VE ÇED SÜRECİ

Kısaca Sungurlu Baraj ve HES Projesi İstanbul kentinin özellikle Anadolu yakasına su sağlamak ve bu arada enerji elde etmek amacıyla Yeşilçay sisteminin II. Aşama inşaat yapılarından biridir. Planlanan Sungurlu Baraj aks yeri İstanbul ili, Şile İlçesi sınırları içerisinde kalmaktadır. Baraj gölünün alanı yaklaşık 11,76 km² olup Kocaeli sınırları içerisinde yer almaktadır(ÇED Raporu, 2015). Baraj kurulumu sonrası oluşacak rezervuar hacmi yaklaşık 221,85 hm³ olacaktır(Şekil 1).



Şekil 1. Sungurlu Barajı ve HES projesinin yerbulduru haritası

Projede taş ocağı, kırma eleme tesisi, depolama alanları, stok alanı, santral binası ve baraj gövdesi yer almaktadır(Şekil 2)(ÇED Raporu, 2015).

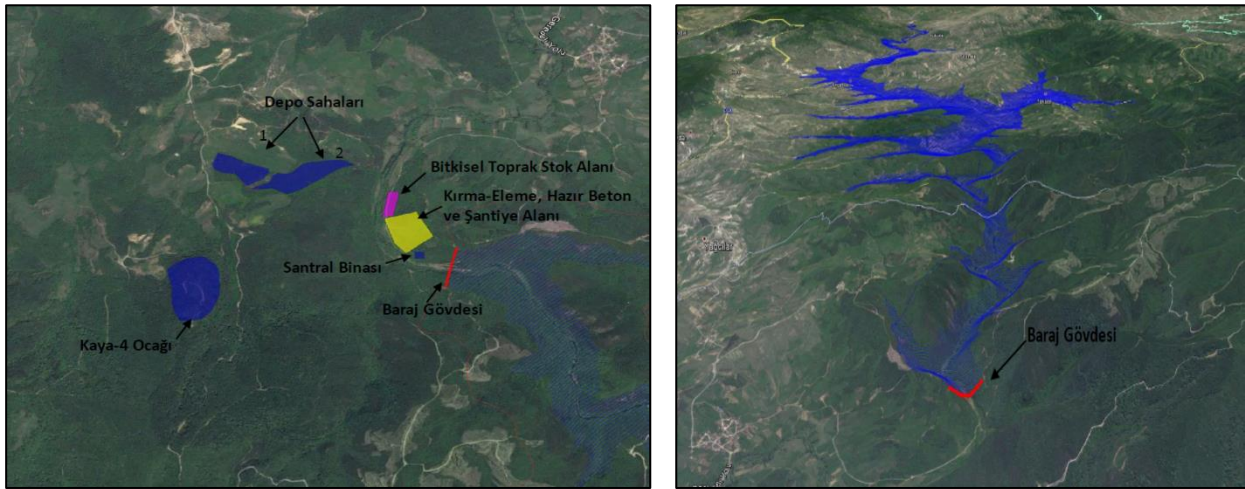

Şekil 2. Proje bileşenleri

Geçmiş 1954 yılına dayanan ve o zamanlar Kocaeli-Kandıra/Akçaova ve Teksen mevkiinde yapılması planlanan Sungurlu Barajının ilk planlama raporu DSİ tarafından 27.10.2000 tarihinde yapılmış; proje 2013 yılında yine DSİ tarafından taşkın ile ilgili değerlendirmeler eklenerek yenilenmiştir.

Bu süreç içerisinde 2003 yılında Sungurlu Regülatörü devreye alınarak İstanbul Anadolu yakasına 85 hm³ içme suyu sağlanmaya başlanmıştır.

2015 yılında tekrar gündeme gelen proje DSİ 14. Bölge Müdürlüğü tarafından planlanan Sungurlu Barajı, HES, Malzeme Ocakları, Kırma-Elleme ve Hazır Beton Tesisi projesi kapsamında 10.6.2016 günü 4192 sayılı ilan edilen “ÇED kararı”, tüm karşı çıkışlara ve halkın protesto eylemlerine karşın “Olumlu” sonuçlanmıştır(Resim 1).



Resim 1. ÇED Toplantısında Halkın Protesto Eylemleri

Yapılan projeden etkilenen köy halkından 17 kişinin ortak davası önce Kocaeli İdare Mahkemesine açılmış, projenin bir kısmının İstanbul sınırları içinde kalması ve İSKİ'yi ilgilendirmesi nedeniyle dava yeri olarak İstanbul İdare Mahkemesine başvurulması gerektiğine karar verilmiş ve dava İstanbul 11. İdare Mahkemesi'ne düşmüştür. Dava dilekçesinde “Yürütmeyi Durdurma” kararı verilmesi ve sonuç olarak ÇED olumlu kararının iptali istenmiştir.

2.1. ÇED OLUMLU KARARINA İTİRAZLAR VE SAVUNMA

Çevre ve Şehircilik Bakanlığı(şimdiki adıyla Çevre, Şehircilik ve İklim Değişikliği Bakanlığı) tarafından verilen “ÇED Olumlu” kararının iptali ve yürütmenin durdurulması amacıyla verilen dava dilekçesinde, Anayasanın 56. maddesindeki “Herkesin sağlıklı bir çevrede yaşama hakkı”, “Sağlık hakkı, çevre hakkı, su hakkı” kapsamında ve proje alanında HES yapılması ile köy halkının yaşadığı çevrenin zarar göreceğine ilişkin ifadelerle yer verildi.

Ayrıca Anayasanın 17. maddesinde yer alan “herkes yaşama, maddi ve manevi varlığını koruma ve geliştirme hakkına sahiptir” ifadesine atıfta bulunularak projenin hayata geçmesi ile köy halkının doğup büyüdükleri yerlerden olacakları, manevi varlıklarının tahrip edileceği iddia edildi. Tüm bunların yanı sıra İstanbul İlinin su ihtiyacı yaklaşımının gerçekçi olmadığı, baraj ile birlikte HES projesinin ekosistemi tehdit ettiği, ekosistemi korumaya yönelik önlem alınmadığı, havza bazında değerlendirme yapılmadan çevresel etkileri belirlemenin mümkün olmadığı ve bu yönde emsal kararlar bulunduğu belirtildi.

Atık malzemelerin ne olacağı belirsiz olduğu, iletim kanalları boyunca yüzeysel jeolojik gözlem ile yetinildiği, elektrik enerjisi iletim hatlarına ait herhangi bir çevresel değerlendirme yapılmadığı, balık geçitlerine ilişkin verilerin kitabi bilgiler olduğu, cebri boruların döşeneceği alanda yol yapımı gerekmesine rağmen yoldan bahsedilmediği, literatür taraması ve sınırlı saha çalışmasına dayanılarak flora/fauna çalışması yapıldığı, üretilecek elektrik enerjisi miktarına esas alınan can suyu miktarıyla raporda alınan can suyu miktarı arasında belirsizlik olduğu, sahanın eğimli ve kolayca aşınabilecek bir toprak yapısına sahip olduğundan çalışma sahasındaki erozyonun artacağı, sosyal etki değerlendirmesinin nasıl yapıldığına yönelik açıklık olmadığı, projenin pek çok alternatifi olduğu ve bunların tartışılmadığı iddia edildi.

Dava dilekçesinde yer alan bu iddialara karşı Çevre ve Şehircilik Bakanlığı tarafından “Baraj ve HES yapımının ekolojik sisteme etkisi ve flora-fauna araştırmasının 5 gün saha araştırması ile belirlenmesi dışında, aslında proje için DSİ 14. Bölge Müdürlüğü tarafından akademisyenler ile birlikte 30.10.2013 tarih ve 20047 sayılı karar ile onaylı Ekosistem Değerlendirme Raporunun mevcut olduğu, proje için ilgili tüm kurumlardan olumlu görüş alındığı, ÇED olumlu kararının iptalini gerektirecek mevzuata aykırı herhangi bir eksiklik olmadığı, proje yerinin alternatifinin olmadığı, proje kapsamında kullanılacak arazinin büyük kısmının orman arazisi olduğu ve alanın kullanımı için izin alınacağı”; ÇED olumlu kararının bir proje ile ilgili nihai izin ve onay niteliğinde olmayıp, geçerli mevzuat uyarınca ilgili kurumlardan gerekli izinlerin alınacağı şeklinde savunma yapıldı.

Bu arada DSİ 06.03.2017 dilekçe ile davaya müdahil olarak katılımı mahkeme tarafından kabul edildi. DSİ tarafından özet olarak projenin Marmara Havzası Master Plan Programı kapsamında ele alındığı, İstanbul ilinin nüfusa bağlı olarak içme suyu ihtiyacını ortaya koyan arz-talep eğrisinin bulunduğu, Sungurlu Barajı için ilk olarak DSİ Genel Müdürlüğü tarafından 10.12.2013 tarih ve 735478 sayılı yazı ile onay alındığını, can suyu miktarının akademisyenler ile birlikte hazırlanan **Ekosistem Değerlendirme Raporunda** yer aldığı, Osmangazi ve Sungurlu Baraj havzalarından oluşan Yeşilçay Havzasının 07.05.2008 tarih ve 2008/13681 sayılı kararı ile **İçmesuyu Havzası** olarak ilan edildiği, 2008 yılından sonra da Su Kirliliği Kontrol Yönetmeliği ve İSKİ Genel Müdürlüğü İçme suyu Havzalar Yönetmeliği Hükümleri uygulandığı, projenin kapasite olarak 223 milyon m³, yıllık emniyetli su veriminin 115 milyon m³ olduğu belirtildi. Sonuç olarak davalı taraflar Çevre ve Şehircilik Bakanlığı ile DSİ Genel Müdürlüğü tarafından projenin hukuk kurallarına ve mevzuata uygun olduğu ve iptal isteminin reddedilmesi gerektiği savunuldu.

2.2. BİLİRKİŞİ RAPORLARI

İstanbul 11. İdare Mahkemesi dava dilekçesiyle istenen yürütmeyi durdurma kararı almadı ve beş kişilik bir bilirkişi heyeti oluşturulmasına karar verdi. Heyette 1 Çevre Yüksek Müh., 1 Çevre Müh., 1 Hidrolog, 1 Botanikçi ve 1 Orman Mühendisinin yer almasını kararlaştırdı.

Mahkeme bilirkişi heyetinden;

a)Proje alanının ve önerilen proje nedeniyle etkilenmesi muhtemel olan çevrenin nüfus, fauna/flora, jeolojik, hidrojeolojik özellikler, doğal afet durumu, toprak, su, hava, atmosferik koşullar, iklimsel etkenler, mülkiyet durumu, kültür varlığı ve sit özellikleri, peyzaj özellikleri, arazi kullanım durumu, hassasiyet derecesi vb. özellikleri gözetilmek suretiyle proje yerinin ve proje teknolojisinin seçilen ve etkilenen alanlar için uygun olup olmadığı,

b)Proje yerinin alternatifinin bulunup bulunmadığı,

c)Çevreyi etkileyebilecek olası sorunların belirlenmesi, kirleticilerin miktarı, alıcı ortamla etkileşimi, birikimli(kümülatif) etkilerin belirlenmesi suretiyle projenin çevreye olabilecek olumsuz etkilerinin bulunup bulunmadığının saptanması ile proje dosyasında olumsuz etkilerin azaltılması için alınması öngörülen önlemlerin yeterli olup olmadığı,

d)Projeden etkilenmesi muhtemel ilgili halkın belirlenip belirlenmediği ve halkın görüşlerinin ÇED çalışmalarına yansıtılıp yansıtılmadığı,

e)Davaya konu projenin 2872 sayılı Çevre Kanunu'na ve ÇED Yönetmeliğine ve kamu yararına uygun olup olmadığı değerlendirilmek suretiyle tespitini istedi.

Oluşturulan ilk bilirkişi heyetinden Çevre Mühendisi:

A1. Davalı tarafın sunduğu 3 raporda içme suyu temini için hangi ölçütlerin neler olduğunun yer almadığını,

A2. Yer seçimi ve proje alternatiflerinin olup olmadığının dava dosyasında bulunmadığını,

A3. Kamulaştırma yapılacak 2 köy olmasına karşın etkilenecek mutlak koruma alanı ve ona yakın yerlerde yaşayan hane halkının da etkilenme olasılığının bulunduğunu,

A4. Bu kadar büyük nüfusun yaşamlarını nerede sürdüreceklerine ilişkin bir değerlendirme bulunmadığını,

A5. Projeden etkilenecek köy halkı için geçim kaynağı tarım ve hayvancılık olup ilçe nüfusunun %70'i geçimini bu faaliyetlerden sağladığını,

A6. ÇED rapor formatına göre bir eksiklik olmayıp etkilenecek halkın yaşam hakkı değerlendirmesinin mahkemeye bırakıldığını,

A7. Projenin Kocaeli İli 1/50.000 ölçekli Çevre Düzeni Planında orman alanları, tarımsal niteliği korunacak alanlar ve diğer tarım alanları içerisinde kaldığını,

A8. Proje kapsamında kullanılacak araziler için ilgili kurumlardan gerekli izinler alınacağını,

A9. Projenin koruma alanları içinde yer aldığını,

A10. Yöre halkının, mağdur edilmemesi adına ikame olarak nerelere yerleştirileceği, tarım ve hayvancılık yaparak geçinen halkın bugünkü yaşam standardını sağlamak için hangi mevkie yerleştirileceğinin yer almadığını,

A11. Rezervuar alanında Kocaeli İline bağlı Teksen(Düzköy) ve Akçaova mahalleleri bulunduğunu,

A12. Ayrıca rezervuar etrafında yer alan ve özellikle mutlak koruma alanı içerisinde kalan Yorgalar Mahallesi, Kabaklar Mahallesi, Çalca Mahallesi ve Abdipaşa Mahallesi gibi bazı yerleşim yerlerine ait arazilerden dolayı bu yerleşim yerlerindeki nüfusun da kısmen etkileneceğini, dolayısıyla etkilenecek alan ve nüfus iki köy halkından ibaret kalmayacağını,

A13. Kurulacak olan İsaköy ve Kabakoz barajlarının da planlanan projeler arasında yer aldığı ve Sungurlu baraj projesine yakın oldukları için kümülatif etki alanlarının değerlendirilmesinin gerektiğini,

A14. Ekonomisi her ne kadar sanayi ve hizmet sektörü ağırlıklı olmasına karşın Kocaeli tarımsal üretime uygun ekosistemi, hızla çoğalan kent nüfusunun temel gereksinmelerinin karşılanması, nüfusun yaklaşık %40'lık kısmını oluşturan belde ve köylerin büyük bir bölümünün tarım ve hayvancılıkla geçimini sağlaması, kent merkezinde oturup hala köy katkılı ekonomik yaşam süren birçok ailenin bulunması, İstanbul gibi büyük bir metropole yakın olmasının Kocaeli'de il tarımını önemli kıldığını, dolayısıyla yöre halkının geçimini sağladığı tarım arazilerinin yok olması nedeni ile projenin etki alanının çok daha geniş olacağını,

A15. Proje büyüklüğü ve etkilenecek alan bakımından flora/fauna tespiti için mevsimsel bazda arazi gözlemleri yapılmasının bütüncül havza bazlı değerlendirmeye daha açık sonuç sağlayacağını,

A16. Beş günlük gözlemin her ne kadar literatür çalışmalarının yapılması açısından daha önceden yapılmış çalışmalara atıf yapsa da değişecek iklimsel koşulların da göz ardı edilmemesi gerektiğini,

A17. Değişim ve etki alanlarının uzmanlarca değerlendirilmesi açısından bilirkişi heyetine biyolog eklenmesi gerektiğini,

A18. Baraja ihtiyaç olup olmadığı konusunda bilirkişi heyetine şehir ve bölge plancısının eklenmesini,

A19. Etkilenecek hane halkının sosyoekonomik durumunu ortaya koymak için bilirkişi heyetine sosyolog eklenmesini,

A20. İstanbul'un su ihtiyacının hesaplanması konusunda bilirkişi heyetine inşaat mühendisinin eklenmesini,

A21. Davacı dosyasında yer alan yaşam hakkına ilişkin soru işaretlerine verilecek cevapların aslında ÇED raporunda değil de diğer mevzuat çerçevesinde değerlendirilmesini belirterek proje ÇED raporunun iptal edilmesi yönünde görüş bildirdi.

Oluşturulan ilk bilirkişi heyetinden Çevre Yüksek Mühendisi:

B1. Projenin sosyal ve ekolojik etkilerinin proje ile sağlanacak faydanın çok üstünde olduğunu,

B2. Proje yerinin alternatifinin bulunmadığı yönündeki görüşün, projenin sosyal ve ekolojik etkileri tam olarak göz önünde bulundurulmaksızın verilmesinin ileride telafi edilemeyecek çevresel ve sosyal etkilerinin olabileceğini,

B3. Planlanan projenin İstanbul ilinin su ihtiyacının onda birini 2040 yılından sonra karşılayacağını, dolayısıyla, yöre halkına kısıtlı sayıda geçici istihdam sağlanacak olmasının oluşacak hasarı karşılamada yetersiz kalacağını,

B4. Mevcut projedeki kamu yararının, proje nedeniyle oluşacak ekolojik ve sosyal yıkımı karşılamada yetersiz kalacağını belirterek projeye ilişkin olumsuz görüş bildirdi.

Oluşturulan heyetteki Orman Mühendisi:

C1. Gerçekleştirilmesi düşünülen projenin büyüklüğü göz önünde bulundurulduğunda, ormanlık alanda tıraşlama yapılması gerekeceğinden orman varlığı üzerine negatif bir etkisi olacağını,

C2. Yeraltı sularını besleyen nehir üzerinde kurulacak HES'in işletimi nedeniyle yeraltı suyu miktarı düşeceğinden nehir kenarı ve sulak alanda bulunan ormanların olumsuz etkilenebileceğini,

C3. Sel kontrolünde önemli işlevi olan nehir civarı bitki örtüsünün zayıflaması nedeniyle sel baskını ve erozyon riskinin artabileceğini,

C4. Çevresi doğal yolla gelen ormanlarla kaplı proje alanında inşaat aşamasında ve malzeme ocaklarının işletimi sırasında açığa çıkan toz ve partiküllerin ağaçların yapraklarına yapışarak ışık geçirgenliğini azaltacağını, ağaçların büyüme hızını olumsuz etkileyebileceğini ve ağaçlarda olumsuz bazı bitki hastalıklarına neden olacağını,

C5. Projenin inşaat aşamasında oluşabilecek hava ve toprak kirliliği ve gürültünün, yaban hayvanlarını korkutarak yaşam alanlarını terk etmelerine veya yok olmalarına sebep olabileceğini,

C6. HES ile suyun akış hızı, akış miktarı ve taban yapısının önemli ölçüde değişeceğini ve nehirlerde az su bırakılmasının sucul canlıların yok olmasına, beslenme, üreme ve göç davranışlarında kısıtlamalara neden olacağını, bunun da nehir ekosistemlerinin sağlığını önemli ölçüde etkileyeceğini,

C7. Dosya içerisinde davalı bakanlıktan orman alanı için izin evrakı ve izin için taahhütname alındığına ilişkin bir belge bulunmadığını belirterek görüşünü bildirdi.

Heyette yer alan Botanikçi:

D1. Proje alanı jeolojik ve topografik durumunun baraj yapımına uygun olduğunu, fakat peyzaj özellikleri ve rekreasyon alanlarının oluşturulması açısından zengin bir potansiyele sahip bulunduğunu, bu özelliklerin baraj yapımından sonra da tesis edilebileceğini,

D2. Proje alanı vadi yatağının 1. derecede verimli tarım arazisi niteliğinde olduğunu ve bölge halkının sosyoekonomik yapısına ciddi katkılar sağladığını,

D3. Baraj inşası sırasında kazı-dolgu çalışmaları ile hafriyat ve toprak hareketlerinin ve iş makinelerinin neden olacağı zararlı gazların tüm koruma bandında ciddi hasara yol açacağını,

D4. Baraj içerisinde kalan faunanın alandan uzaklaşacağını, floranın ise ortadan kalkacağını, ülke genelinde farklı bölgelerde var olduğundan endemik türlerin tehlike altında olmayacağını, alanda anıt ağaç özelliğinde ağaç bulunmadığını,

D5. Bölgede oluşacak su kütlesinin doğal fauna ve flora açısından yeni türler kazandıracığını,

D6. Bölge halkı görüşünün ÇED raporuna kısmen yansıtıldığını,

D7. İstanbul İlinin içme, kullanma ve endüstri suyu ihtiyacını karşılamak amacıyla geliştirilen projenin, Çevre Kanunu ve ÇED yönetmeliğine göre kamu yararına uygun olduğunu belirterek ÇED raporunun iptal edilmemesi yönünde görüş bildirdi.

Heyetteki Hidrobiyolog ise sadece anlık debi ölçümünün yapılmadığı konusuna değindi.

Oluşturulan 5 kişilik bilirkişi heyetinden ortak bir kanaata varılamadı ve karar yüce mahkemeye bırakıldı. Aslında bir anlamda top taca atıldı.

İlk bilirkişi heyetinin bir ortak karara varamaması ve davacı tarafın uzman akademisyenlerden oluşacak ikinci bir bilirkişi heyeti talep etmesi üzerine, Mahkeme Hacettepe Üniversitesinden 2 biyolog, 1 çevre mühendisi ve 1 hidrojeolog ile Çukurova Üniversitesinden 1 inşaat mühendisinden kurulu yeni bir heyet oluşturdu. Heyetten yine aynı sorulara cevap vermesi istendi. Proje alanında keşif ve inceleme 23.03.2018 tarihinde yapıldı.

Yeni heyetin projeyi ekolojik açıdan değerlendirmesinde;

E1. ÇED Raporunun 1.6. Floristik Yapı başlığı altında “*Yapılan arazi çalışmaları sonucunda alandan 35 familyaya ait 82 tür ve tür altı seviyede takson tespit edildiği*” belirtilmesine karşın bu tespitin yönetmelikte istenenin aksine konu ile ilgili literatürün taranmadığını gösterdiği,

E2. Bu kadar büyük ve farklı habitat tiplerine sahip olan bir alanda bu kadar az sayıda bitki türünün bulunmasının mümkün olmadığı,

E3. Benzer bir çalışmada 60 familyaya ait toplam 272 tür ve tür altı seviyede taksonun elde edildiği ve ÇED raporunda proje alanında sadece 1 endemik türün tespit edildiği, oysa alana yakın bir çalışmada 3 endemik bitki türünün tespit edildiği,

E4. İlgili mevzuat gereği, alandaki endemik bitkilerin kim tarafından ve ne zaman, hangi yöntemle tespit edildiğinin belirtilmesi istendiği halde, raporda bu durumun belirtilmediği,

E5. Yine mevzuat gereği, proje alanındaki vejetasyon tiplerinin bir harita üzerinde gösterilmesi istenirken, bu durumun raporda gösterilmediği,

E6. ÇED Raporu hazırlanan proje alanının Türkiye'nin 122 önemli bitki alanından olan Ömerli Havzasının sınırlarına çok yakın olduğu, bu alanda küresel ölçekte tehlike altında olan 6 takson,

Avrupa ölçeğinde tehlike altında olan 9 takson, ulusal ölçekte nadir olan 22 takson yetiştiği, raporda bu taksonlardan hiç söz edilmediği,

E7. ÇED raporunda alanda bulunan birçok bitkiden hiç bahsedilmediği,

E8. ÇED raporunda proje alanı ve yakın çevresinde yapılan diğer çalışmalara ve Türkiye'nin önemli bitki alanlarına değinilmediği, dolayısıyla önemli eksiklikler içerdiği için ÇED Raporunun iptal edilmesi gerektiği görüşü dile getirildi.

Yeni heyetin flora/fauna açısından değerlendirmesinde;

F1. Rapor kapsamındaki 8 iki yaşamlı türünün tamamı Avrupa Kırmızı Listesi(IUCN)'ne göre Tehlikeye Yakın olarak verildiği, oysa bu türlerden hiçbirinin Avrupa Kırmızı Listesine göre bu koruma statüsüne girmediği,

F2. Verilen listelerin eksik ve yetersiz olduğu,

F3. Şekil 63 ve 64'de verilen resimlerin sanki bu çalışmada yapılmış örneklemeler gibi gösterildiği, ancak ilgili resimlerin heyetteki bir akademisyenin çalışmasına ait olup bu proje ile ilgili bulunmadığı ve izinsiz alınarak kullanıldığı,

F4. Tablo 76'nın Erzincan İli İliç ilçesi sınırları içerisinde, heyette yer alan bir akademisyen tarafından yapılmış bir çalışmanın aynısının olduğu ve iki proje alanı arasında hiçbir benzerlik bulunmadığı,

F5. Projede yer alan Zooplankton türlerinin Bağıştaş-I Baraj Alanı Sucul Canlıları adlı çalışmada verilen türler ile aynı olduğu, dolayısıyla proje alanı ile ilgisinin bulunmadığı,.

F6. Balık türleri açısından raporun yetersiz olduğu, ÇED raporunun sucul ve karasal fauna çalışmalarının usulüne uygun olarak hazırlanmadığı kanaatine varılıp raporun iptal edilmesi gerektiği belirtildi.

Yeni heyetin ÇED raporunu su kaynakları ve çevre açısından değerlendirmesinde;

G1. ÇED çalışması kapsamında inşası planlanan baraj nedeniyle oluşacak kıyı erozyonu riskinin değerlendirilmediği ve alınabilecek önlemlere değinilmediği,

G2. Bölgenin ziyaretçi çeken akarsu ve deniz kıyılarının projeden etkilenmesi durumunda iş yerleri ya da turistik tesislerin kapanması sonucunda oluşacak ekonomik ve sosyolojik etkilerin ÇED raporunda yer almadığı,

G3. Can suyu hesaplamalarında kullanılan akım gözlem istasyonunun koordinatı, istasyon numarası ve bilgilerinin raporda paylaşılmadığı, bu nedenle hesaplamaların güvenilir olmadığı,

G4. Rapor eki olan Ekosistem Değerlendirme Raporunda kullanılan 1960-2005 dönemine ait onaylı veri tablosunun bulunmadığı,

G5. Baraj ve regülatör yerine ait çevresel akış belirleme raporlarının ikisinde de hesaplamalara esas akarsu kesitinin aynı olduğu,

G6. Taşkın önleme açısından bir fayda ya da zorunluluğun bulunduğuna ilişkin bir değerlendirmenin sağlıklı yapılmadığı,

G7. Davaya konu proje ile temin edilmesi amaçlanan ek su miktarının(30 Mm³/yıl), İSKİ'nin 3 yıllık kayıp engelleme çalışmaları ile karşılanacak düzeyde olduğu,

G8. ÇED raporunun hidrojeoloji ve çevre açısından önemli eksiklikler içerdiği belirtilerek raporun iptal edilmesi gerektiği kanaatine yer verildi.

Yeni heyetin ÇED raporunu duyarlı yönergeler açısından değerlendirmesinde;

H1. Yapılan çalışmanın kısıtlı süreli ve mevsimsel olmaması nedeniyle verileri analiz etmekte yetersiz kalındığı,

H2. Rezervuar oluştuktan sonra yeni floranın geleceği görüşünün bilimsel temele oturtulmadığı,

H3. Yükselen nispi nem ve yaz aylarındaki sıcaklık artışıyla beraber tarım alanlarındaki fungal ve bakteriyel kökenli hastalıklarda artış olmasının neredeyse kaçınılmaz olduğu,

H4. Projeye ilişkin su hakları kullanım raporunun bulunmadığına değinilmiştir.

Yeni heyetin baraj ve gövdesinin hidrolojik açıdan değerlendirmesinde;

I1. DSİ Bölge Müdürlüğü'nün görüşü ve onayının alınmadığı,

I2. Yapısal düzenleme ve önlemlerin ne olacağına ilişkin proje ve raporların DSİ tarafından hazırlanması ve onaylanması gerektiği,

I3. Belirtilen eksikliklerin giderilmesi ile dava konusu ÇED raporunun uygun duruma geleceği kanaati ifade edildi.

Yeni heyetin ÇED raporunu tarımsal kullanım, arazi özellikleri ve arazi sınıflaması açısından değerlendirmesinde;

J1. Projeden etkilenecek anılan açıkça belirlenmediği,

J2. Buharlaşma hesabının yalnızca Nisan ayına göre yapıldığı,

J3. Toprak özellikleri ve kullanım durumunun arazi çalışması yapılarak verilmesi gerekirken bir rapor formatından alındığı,

J4. ÇED raporunun tarımsal kullanım, arazi değerlendirmesi ve arazi sınıflaması açısından sorunlu olduğu ve iptal edilmesi gerektiği belirtildi.

Yeni heyet tarafından sonuç olarak, davaya konu ÇED raporunun ilgili yönetmeliğe uygun bir içerik ile hazırlanmış olmasına karşın su kaynaklarına, tarımsal toprağı içeren alanlara, kıyı ortamına, sosyo- ekonomik yapıya ilişkin etkiler açısından bilimsel ve etik olarak hata ve eksiklikler içerdiği kanaati ile ÇED raporunun iptali gerektiği kanaatinde olduğu yönünde görüş belirtti.

2.3. İSTANBUL 11. İDARE MAHKEMESİNİN KARARI

İstanbul 11. İdare Mahkemesi dava dosyasında yer alan bilgi ve belgeler ile bilirkişi raporunu birlikte değerlendirerek, “gerçekleştirilmesi planlanan projenin, çevreye olabilecek olumlu ya da olumsuz etkilerinin belirlenmesi, olumsuz yöndeki etkilerin önlenmesi ya da çevreye zarar vermeyecek ölçüde en aza indirilmesi için alınacak önlemlerin belirlenerek değerlendirilmesi amacıyla yapılan ÇED sürecinde, proje tanıtım dosyasında veya ÇED raporlarında yukarıda belirtilen hususlara yer verilmediği, diğer bir deyişle projenin yapılacağı sahanın özelliğine göre gerekli ve yeterli bilimsel araştırma ve incelemelerin yapılmadığı, keşif esnasında elde edilen bilgi ve bulgular ile dosyada mevcut veriler esas alınarak yapılacak değerlendirmenin ise çevresel etkileri tam anlamıyla ortaya koyamayacağı sonucuna varılmış olup, eksik incelemeye dayalı olarak hazırlanan ÇED Raporu dayanak alınarak verilen dava konusu 10/06/2016 tarih ve 4192 sayılı "ÇED Olumlu" kararında **hukuka uyarlık bulunmadığı ÇED OLUMLU** kararını 05.12.2018 tarih ve 2017/163E., 2018/1915 K. Sayılı gerekçeli kararıyla iptal etti (İMK1, 2018)..

Davalı tarafın İstanbul 11. İdare Mahkemesinin iptal kararına karşı yaptığı itiraz da Danıştay tarafında reddedilmiş ve böylece karar kesinleşti.

2.4. YENİ ÇED SÜRECİ

Davalı idarece aynı projeye ilişkin ufak değişikliklerle 04.03.2020 günü tekrar ÇED Olumlu Kararı alınmıştır. Bunun üzerine anılan ÇED olumlu kararının iptali istemiyle tekrar dava yoluna gidilmiş ve bu kez 67 kişi adına dava açılmıştır.

Dava dosyası İstanbul 12. İdare Mahkemesinde görülmekle birlikte süreç yeniden başlamıştır.

Yeni bir rapor hazırlanması amacıyla 7 akademisyenden yeni bir bilirkişi heyeti oluşturulmuş ve 26.05.2021 tarihinde yeni rapor mahkemeye sunulmuştur.

Heyet raporunda ÇED raporu çevre mühendisliği açısından değerlendirilerek;

K1. Projede, sürdürülebilirliğin çevre koruma, ekonomik büyüme ve sosyal gelişim bileşenlerinin yeterince irdelenmediği,

K2. Özellikle sosyal bileşenin raporda zayıf kaldığı ve sular altında kalacak yerleşimlerde yaşayanların nerelere yerleştirileceği konusunun belirsiz olduğu, yöre halkının sosyal ve ekonomik kayıplarının nasıl karşılanacağı konusunun belirgin olmadığı,

K3. Bölgede tarımsal faaliyetler ile geçimini sağlayan nüfusun ekonomik kayıplarının nasıl karşılanacağını belirsiz olduğu,

K4. Sular altında kalacak bitki örtüsü, tarım arazileri ile flora ve fauna kaybının ve kesilecek ağaçların sayısının, doğal-çevresel sürdürülebilirliği zedeleyeceği belirtilmiştir.

Heyetin ÇED raporunu ekolojik açıdan değerlendirmesinde;

L1. İstanbul 11. İdare Mahkemesinin 2017/163 esas sayılı dosyası ile yargılaması yapılan ÇED raporunda belirtilen eksikliklerin giderildiği,

- L2. Uyuşmazlık konusu ÇED raporunda bu hususta herhangi bir olumsuzluk bulunmadığı, yine jeolojik ve jeoteknik değerlendirmeler bakımından da ÇED olumlu kararının yerinde olduğu;
- L3. Planlama aşamasında bölgenin nasıl şekilleneceğine yer verilmediği,
- L4. HES ile ülkemiz bütçesine sağlanacak olan enerji faydasının yanında, tarım ve ekosistem üzerinde önemli oranda tahribat gerçekleştireceği, su akışının kesintiye uğramasıyla ekolojik sürekliliğin bozulacağı,
- L5. Barajın inşaat faaliyetleri sırasında da baraj sahasındaki fauna ve florayı olumsuz etkileyeceği şeklinde olumsuz tespitlere yer verildiği,
- L6. Öte yandan, su kaynakları açısından yapılan değerlendirmenin baraj aks yeri, göl alanı, kaya ocağı, depo sahaları ve kırma eleme tesisi ile sınırlı kaldığı, oysa projenin su kaynakları bakımından Sungurlu Deresi'nin denize boşaldığı noktaya kadar etkilerinin olabileceği ancak bu etkilerin yeterince değerlendirilmediği,
- L7. Baraj yapımı esnasında çıkarılan hafriyatın daha sonra hangi çevre düzenleme işlerinde kullanılacağı raporda tam olarak belirtilmediği, hafriyatla ilgili bu durumun ise başkaca çevre felaketlerine yol açabileceği riskinin bulunduğu ve bu hususun raporda göz önüne alınmadığı belirtilmiştir.
- ÇED raporunun toprak ve arazi kullanımı açısından heyet tarafından değerlendirmesinde;
- M1. Toprak ve arazi kullanımı ile ilgili yapılan çalışmalarda; çoğunlukla Kocaeli ve İstanbul ili toprak durumlarından ve sınıflamasından, arazi kullanım durumlarından bahsedildiği,
- M2. Proje alanını ve su altında kalacak alanları kapsayacak toprak özelliklerine yer verilmediği,
- M3. Baraj gölü ve çevresine ait toprak ile ilgili verilerin yetersiz, yapılan çalışmaların ise gerçekte uyumsuz ve eksik olduğu,
- M4. Toprak yapısı, arazi kullanımı, erozyon gibi konularda detaylı araştırmalara ve açıklamalara yer verilmediği,
- M5. Yenilenmiş ÇED raporunun baraj gölü ve çevresine ait toprak ile ilgili verilerin yetersiz, gerçekte uyumsuz ve eksik olduğu sonucuna varılmıştır.

2.5. İSTANBUL 12. İDARE MAHKEMESİ KARARI

İstanbul 12. İdare Mahkemesi, verilen ÇED OLUMLU kararını 26.10.2021 tarih ve 2020/1072E, 2021/11540 K sayılı kararıyla iptal etmiştir (İMİK2, 2021). Mahkeme gerekçeli kararında “*Planlanan projeye ilişkin dava konusu ÇED raporunda, bir önceki ÇED raporuna göre bir takım eksikliklerin giderilmiş olduğu görülmüş ise de, bölge halkına ilişkin bir düzenlemeye yer verilmediği, tarım alanları ve su kaynakları bakımından yeterli bir inceleme ve değerlendirme yapılmadığı, söz konusu projeye ilişkin fayda maliyet analizinin yeterli olarak irdelenmediği, proje kapsamındaki inşai faaliyetlerde çıkarılacak hafriyatla ilgili bir planlamaya yer verilmediği hususları dikkate alındığında, projenin yapılacağı sahanın özelliğine göre gerekli ve yeterli bilimsel araştırma ve irdemelerin yapılmadığı, keşif esnasında elde edilen bilgi ve bulgular ile dosyada mevcut veriler esas alınarak yapılacak değerlendirmenin ise çevresel etkileri tam anlamıyla ortaya koyamayacağı göz önüne alınarak, ÇED OLUMLU kararında hukuka uyarlık bulunmadığı* sonucuna oy çokluğuyla varmıştır. Mahkeme başkanının karşı oy yazısında, dava dosyasının incelenmesinden, önceki dava dosyası ve bilirkişi raporunda belirtilen eksikliklerin büyük oranda giderilmiş olduğu anlaşılacakla dava konusu ÇED Olumlu kararında sonucu itibarıyla hukuka aykırılık bulunmadığından reddine karar verilmesi gerektiği düşüncesiyle iptali yönündeki çoğunluk kararına katılmadığı ifade edilmiştir. Davalı tarafın itirazı ve yürütmeyi durdurma istemi ise Danıştay 6. Dairenin 30.12.2021 tarih ve 2021/10905 sayılı kararıyla reddedilmiştir (DK, 2021).

3. TARTIŞMA

1993-2021 yılları arasında 69,158 adet ÇED gerekli değildir, 1,221 adet ÇED gereklidir, 6,489 adet ÇED olumlu ve 63 adet ÇED olumsuz kararı verilmiş olması, dört bir yanı doğal sit alanı, koruma havzası, orman, tarihi sit alanı olan ülkemizde Çevre ve Şehircilik Bakanlığı'nın ÇED raporları ve ÇED işlemlerini yeterince dikkate almadığını göstermektedir (Bobat, 2017).

Bu arada, ÇED olumsuz raporu verilen 63 projenin iptal olduğu gibi bir yanlış anlamaya yol açmamak gerekir. Bu projeler aynı Sungurlu Barajı ve HES projesinde olduğu gibi, çeşitli şekillerde değiştirilerek, bir kısım projeler parçalara bölünerek yeniden başvuruda bulunulmuş, önemli bir kısmı da ÇED olumlu veya ÇED gerekli değil kararları ile uygulanmaktadır.

Asıl sorun uygulamadaki eksiklikler ve ihmallerden kaynaklanmaktadır. Örneğin, halkın bilgilendirilmesi toplantısı tamamen işlevini yitirmiş ve bir formaliteye dönüşmüştür. Halk demokratik bir hakkını kullanmakta ve yasalar ile öngörülen bir hakkın formaliteye dönüştürülmesine karşı onayının olmadığını ortaya koymaktadır(Bobat, 2013a,b).

ÇED raporu güvenilirliği ve tarafsızlığı kendinden menkul birtakım özel şirketler tarafından hazırlanmaktadır. Tabii ki bu şirketler yatırımcı şirket ile müşteri ilişkisi içinde ve ekonomik olarak da onlara bağlı durumdadır. Hayatın olağan akışı içinde ücretini kendisinden aldığı yatırımcı şirket olan müşterinizin aleyhine bir rapor hazırlamanız mümkün müdür?

Diğer bir formalite ise, Bakanlığın kendilerine sunulan ve “**olağanüstü çevreci**” ÇED raporlarının lafzını temel alarak, projenin yapılacağı alana dahi gitmeden kâğıt üzerinde “**ÇED olumlu**” kararı vermesidir. Bu da Bakanlığın değerlendirmelerinin doğruluğuna ve bilimselliğine dair şüpheleri ciddi bir şekilde artırmaktadır.

ÇED olumlu kararı verilmeden, projenin yapılacağı alana gidilmiş olsa bile, projenin uygulama aşamasında Bakanlık yetkililerinin herhangi bir inceleme için proje alanına gitmiyor oluşu, başka bir formalite görüntüsü daha ortaya çıkarmaktadır. Öyle ki, ÇED raporundaki taahhütler, teminatlar ve garantiler hayata geçmezken, bunun herhangi bir yaptırımının ve engelinin olmaması yatırımcıların proje alanında adeta at koşturmasına neden olmaktadır.

Karadeniz bölgesinde gerçekleştirilen ve “**ÇED olumlu**” kararı verilen bir HES projesinde (Darıca-Çambaşı), inşaat alanı çökmüş, açılan tünel patlamış olmasına rağmen, Çevre ve Şehircilik Bakanlığı'nın bu gelişmeden bihaber oluşu ve “ÇED olumlu” kararını yeniden değerlendirmeye dahi almayışı manidar bir örnektir(Kalın, 2014).

Hazırlanan ÇED raporları daha çok kopyala-yapıştır yöntemiyle ya literatür bilgilerinden aktarılmakta ya da daha önce yapılmış benzeri raporlardan kopyalanmaktadır. Bazen o kadar ileri gidilmektedir ki, farklı bir bölgede yapılan çalışmalar, sanki ÇED raporu hazırlanan bölge için yapılmış gibi gösterilerek raporlar hazırlanabilmektedir. Ankara merkezli ANKAÇED firması tarafından hazırlanan 663 sayfalık Sungurlu Barajı ve HES projesinin ÇED raporu(Sungurlu ÇED, 2015) da benzer özellikler taşımaktadır.

Bu kadar önemli bir rapor hazırlayan kuruluşlar ciddi anlamda bir denetime tâbi olmadıkları gibi, caydırıcı nitelikte herhangi bir yaptırımla da karşı karşıya bulunmamaktadır.

Yalnızca ÇED Başvuru Dosyası veya ÇED Raporlarında veya Proje Tanıtım Dosyasında imza uyuşmazlığı olması durumunda, ÇED firmaları hakkında ilgili makamlara suç duyurusunda bulunulabilmektedir.

Sahte evrak düzenlenmesi halinde bile, bir vize süresi içerisinde ancak altmış ceza puanına ulaşılması halinde kuruluşun yeterlik belgesi komisyon tarafından iptal edilmektedir. Bu olasılıkta bile, yeterlik belgesi iptal edilen kuruluşlar iptal tarihinden bir yıl sonra yeniden belge almak için müracaat edebilme hakkına sahiptir.

ÇED firmalarının hizmetlerine karşılık gelen ücretin yatırımcı tarafından ödenmesi, ÇED firmalarının verdikleri raporlarda tarafsız davranmamalarına yol açmaktadır.

ÇED firmalarında görev alan bazı bilirkişilerin akademik çalışmalarında daha farklı düşünceler ortaya koyarken, ÇED raporu hazırlarken aynı görüşleri savunmamaları bilimsel özgürlüğün zedelenmesine yol açmakta, ÇED firmalarının tarafsızlığına zarar vermektedir.

4. SONUÇ VE ÖNERİLER

Gelişmekte olan ülkelerin önceliği daha çok ekonomik kalkınma, nüfus artış hızının kontrolü ve artan enerji gereksiniminin karşılanması gibi üç önemli konuta odaklanmaktadır. Bu bağlamda gerek yerel gerekse ulusal yöneticilerin gündeminde çevre ve koruma pek yer almamaktadır.

Türkiye, 1990'lı yıllarda çevre yasalarıyla tanışmış, ancak çevre koruma konusundaki uzun vadeli taahhüdü, çevre sorunlarına daha fazla önem verilmediği için henüz içselleştirememiştir. Dolayısıyla ÇED, sınırlı yetenek ve kapasiteler nedeniyle Türkiye'de olgunlaşmamıştır. Türkiye'de çevre sorunları için kullanılan ÇED sistemi sorunların uygulanması, gözden geçirilmesi, değerlendirilmesi, karar verme süreci ve izleme/kontrol/değerlendirme açısından etkili ve uygulanabilir değildir.

Proje döngüsünün adımları çevresel değerlendirme sürecine tam olarak bütünleşik değildir ve karar verme sürecinde yapılan ÇED çalışmalarının bulguları dikkate alınmamaktadır. Mevcut ÇED sisteminin kurumsal yapısı, yasal dayanağı ve işlem süreci özellikle uygulama aşamalarında tatmin edici değildir.

Genel ve sektörel seviyelerde ÇED uygulaması için teknik kılavuzlar eksiktir. ÇED'in analitik yöntem ve teknikleri, ilgili bilimlerin yapısı, araştırma ve disiplinlerarası yaklaşımın desteklenmesi gibi bilimsel ve metodolojik temelini faktörleri daha dikkatli ve ayrıntılı olmayı gerektirir. Türkiye, son derece çeşitli ekolojik koşullara ve çeşitli ekonomik, sosyal ve kültürel yapılara sahip bir ülkedir.

Dolayısıyla, çevre bilincinin dinamiklerinde değişik etkenler söz konusudur (Bobat, 2011).

Çevresel sorunlar, kalkınma faaliyetlerinin ve ekolojik koşulların etkileşiminden kaynaklandığından, ortaya çıkacak önlenmesi ve ortadan kaldırılması için, ÇED'e “**bütünleşik**” ve “**dinamik bir yaklaşım**” kullanılarak bakılmalıdır. Bu nedenle, ÇED'in tüm aşamaları “**bütünleşik havza yönetimi**” ve “birikimli/stratejik ÇED” dikkate alınarak uygulanmalıdır.

Bu bağlamda, Kocaeli'nin Kandıra ilçesinde yapılacak olan Sungurlu Barajı ve HES projesi de ÇED uygulamalarının genel eksikliklerinden etkilenmiştir. Masa başında ve halkın görüşleri projeye yansıtılmadan proje üç farklı bilirkişi heyetinin süzgecinden geçerek bilimsel ve ÇED gereklerini yerine getirmekten uzak olarak değerlendirilmiştir.

Tüm bu değerlendirme, eleştiri ve mahkeme kararlarına karşın, ilerleyen zamanda aynı projenin yine ufak değişiklikler ile gündeme gelmesi söz konusu olacaktır. Oysa ortak akıl, doğa temelli ya da ekolojik yönetim anlayışının sürdürülebilirlik, verimlilik, süreklilik, mekânsal ve sosyal denge ile demokratik katılım ilkelerinin göz önüne alınmasını; ÇED raporlarının da bu ilkeler çerçevesinde hazırlanmasını gerektirmektedir.

KAYNAKLAR

- Bobat, A. 2011. The crucial conflicts between energy and environment in HEPPs, The third international conference on environmental management, engineering, planning and economics(CEMEPE) and SECOTOX 2011, Proceedings, 675-680, Skiathos Island, Greece.
- Bobat, A. 2013a. HES projelerinde sorular ve sorunlar-I, *Orman ve Av Dergisi*, Eylül-Ekim 2013, 29-36.
- Bobat, A. 2013b.HES projelerinde sorular ve sorunlar-II, *Orman ve Av Dergisi*, Ekim-Kasım 2013, 22-31.
- Bobat, A. 2014. The Triple Conflicts in Hydro Projects: Energy, Economy and Environment, *Fresenius Environmental Bulletin*, 22(7a), 2093-2097.
- Bobat, A. 2016. Environmental management aspects in hydro projects, 9th International Conference on Sustainable Energy and Environmental Protection (SEEP2016), Proceedings, 478-489, 22-25 September 2016, Erciyes University, Turkey
- Bobat, A. 2017. Environmental impact assessment of hydropower projects in Turkey : Applications and problems, *Fresenius Environmental Bulletin*, 26(2), 1192-1200
- ÇED Raporu, 2015. Sungurlu Barajı, HES, Malzeme Ocakları, Kıрма-Elemente Tesisi ve Hazır Beton Tesisi Projesi ÇED Raporu, ANKAÇED Çevre Danışmanlık Mühendislik Planlama İnş. San. Tic. Ltd. Şti, Ankara.
- ÇŞBa(Çevre ve Şehircilik Bakanlığı), 2022. Mülga ÇED Yönetmelikleri, Erişim : 28 Mayıs 2022, <https://ced.csb.gov.tr/mulga-ced-yonetmelikleri-uygulamasi> adresinden alınmıştır.
- ÇŞBb, 2022. ÇED İstatistikleri, Erişim : 29 Mayıs 2022, https://webdosya.csb.gov.tr/db/ced/menu/ced_karar_1993-2021_20220217110839.pdf adresinden alınmıştır.
- DK, 2021. Danıştay 6. Dairesinin 30.12.2021 tarih ve 2021/10905E. sayılı kararı.
- İMK1, 2018. İstanbul 11. İdare Mahkemesi Kararı, 05.12.2018 tarih ve 2017/163 E., 2018/1915K sayılı karar.
- İMK2, 2021. İstanbul 12. İdare Mahkemesi Kararı, 26.10.2021 tarih ve 2020/1072E, 2021/11540 K sayılı karar.
- Kalın, E, 2014. ÇED, Artık minareyi çalanın kılıfı oldu-2, Erişim : 29 Mayıs 2022. <http://www.08haber.com/makale/yazdir.php?id=3896> adresinden alınmıştır.
- RG(Resmi Gazete), 1983. 2872 sayılı Çevre Kanunu, 11.08.1983 tarih ve 18132 sayılı RG.

Dijital Pazarlama ve Pazarlama 4.0 Etkisinde Pazarlama Karmasının Dönüşümü

Ahmet AYDIN¹

Giriş

Kablosuz iletişim ve ağ teknolojileri başta olmak üzere, bilişim alanındaki ve teknolojiadaki gelişmeler, işletmeler ve tüketicilerin beklentilerini büyük ölçüde değiştirmiştir (Fuciu ve Dumitrascu, 2018:45). Değişen yaşam koşulları ve beklentiler ile birlikte pazarlama faaliyetleri de değişime uğramıştır. Kablosuz ağ teknolojileri ve internet aracılığıyla yürütülen pazarlama faaliyetleri, pazarlama 4.0 anlayışı ile bir basamak öteye geçmiş ve insan faktörü yerine yapay zeka ve akıllı yazılımlar gibi sistemlerin ön plana çıkmasını sağlamıştır. İnternet, intranet, RFID (Radio Frequency Identification), wifi, wap, bluetooth ve diğer kablosuz ağ bağlantıları ile elektronik cihazların veri alışverişi yapabilmeleri, yapay zekaya sahip cihazlar ve akıllı yazılımlar ile pazarlama faaliyetlerinin yürütülmesi hızlı ve pratik hale gelmekte, müşteri/tüketici talep ve beklentilerinin online anketler aracılığıyla sürekli olarak belirlenmesi ve güncellenmesi mümkün olabilmektedir.

Dijitalleşme, sanal pazarlama ve pazarlama 4.0 kavramları ve uygulamaları, kablolu ve kablosuz ağ bağlantılarının sunduğu imkânlarla ortaya çıkabilmektedir. Kablolu/kablosuz teknolojiler, internet ve sosyal medya aracılığıyla yürütülen reklâm, tanıtım, e-ticaret ve satış faaliyetleri, banka/kredi kartlarından elde edilen verilerle müşterilerin/tüketicilerin tüketim ve alışveriş alışkanlıkları elde edilebilmekte böylece daha sonra sunulacak ürünlere/hizmetlere dair tasarım, dağıtım, fiyatlandırma ve tutundurma faaliyetleri daha uygun stratejilerle planlanıp yürütülebilmektedir. Bunun sonucunda ise sanal pazarlama ve pazarlama 4.0 uygulamalarının başarı ihtimali artabilmektedir. Kablolu ve kablosuz teknolojilere ilave olarak son yıllarda yaygın olarak kullanılmaya başlanan giyilebilir teknolojiler, yakın gelecekte pazarlama 4.0 sisteminde önemli bir konuma gelebilir. Kablosuz ağ veya internet bağlantısına sahip giyilebilir saat, bileklik, gözlük, tişört vb. giysiler ile müşterilerin/tüketicilerin tüketim alışkanlıkları, ürünlerin/hizmetlerin kullanım sıklığı, hangi ürünlerin/hizmetlerin daha çok tercih edildiği öğrenilebilir.

Giyilebilir ve hologramik teknolojiler aracılığıyla uygulanabilecek pazarlama stratejilerinin başarısı, pazarlama 4.0 uygulamalarının işletmelerde benimsenmesi ve başarılı biçimde yürütülmesine bağlıdır. Pazarlama 4.0 faaliyetlerinin başarılı biçimde yürütülebilmesi ise eğitilmiş ve kalifiye personelin varlığına bağlıdır. Bu yüzden işletmelerde eğitilmiş ve kalifiye personelin seçimi, insan kaynakları yönetimi birimince uygun ve profesyonel bir sistem ile yürütülmelidir. Bu bakımdan düşünüldüğünde, insan kaynakları yönetimi ve pazarlama 4.0 sisteminin yakın ve stratejik bir iş birliği içinde olduğu değerlendirilebilir. Hatta insan kaynakları yönetimi faaliyetlerinin pazarlama 4.0'ın can damarı olduğu söylenebilir. Şöyle ki; insan kaynakları yönetimi birimince doğru yürütülecek bir pazarlama departmanı personeli seçimi aynı zamanda pazarlama 4.0 faaliyetlerinin de başarısını olumlu yönde etkileyebilecektir.

¹ Dr., ORCID: 0000-0002-4046-1982

1. PAZARLAMA 4.0'IN GELİŞİMİ

Endüstri 4.0; yapay zeka, 3D (üç boyutlu) yazıcılar, robotik teknolojiler, biyo, nano ve uzay teknolojisi alanlarında yaşanan gelişmeler ile birlikte belirli bir ekonomik değere sahip canlı veya cansız her nesnenin, internet aracılığıyla diğer nesnelere iletime ve etkileşime geçebileceği akıllı üretim dönemi olarak tanımlanmaktadır (Aksoy, 2017: 37). Endüstri 4.0'da olduğu gibi teknoloji ve bilişim alanındaki gelişmelerin de etkisiyle pazarlama 4.0 kavramı ön plana çıkmış, müşteri/tüketici memnuniyeti ve işletme karlılığı bakımından; üretim, dağıtım, fiyatlandırma, tutundurma, satış ve satış sonrası hizmetlerin önemi daha da artmıştır (Yıldız, 2018: 548). Pazarlama 4.0 kavramının artan önemiyle birlikte pazarlama karmasına olan yaklaşım biçimleri de değişmeye başlamıştır.

Pazarlama faaliyetleri ilk ortaya çıktığından beri bir değişim ve gelişme süreci yaşanmaktadır. Bu değişim ve gelişme sürecinde, pazarlama faaliyetlerinde yeni perspektifler ortaya çıkmış ve geçen zamana paralel olarak teknolojik yenilikler ve yeni teknikler ortaya çıkmıştır. Teknolojideki ve iletişim araçlarındaki her yenilik pazarlamaya yeni bir boyut kazandırmış, pazarlama faaliyetleri bir değişim ve gelişme sürecine girmiştir. Bu çerçevede, bu bölümde pazarlama 4.0'ın gelişim sürecine dair bilgilere yer verilerek değerlendirmeler yapılmıştır.

1.1. Pazarlama 1.0 - Ürün Merkezli Pazarlama

Sanayi devrimiyle başlayan bu anlayışın hakim olduğu dönemde; teknolojinin merkezinde endüstriyel makineler yer almaktaydı ve herhangi bir hedef güdülmeksizin pazara sunulacak ürünleri standartlaştırmak ve büyük ölçekte üretim yapmak ön plandaydı. Böylece standart biçimde ve büyük ölçekte yapılan üretim ile ürünün fiyatı düşecek ve ürünler daha çok sayıda kişiye ulaşabilecekti (Kotler vd., 2010: 26-27).

Pazarlama 1.0 sisteminin temel amacı, işletmelerin en uygun maliyetli ürünü/hizmeti üretebilmeleri ve kitlesel pazarlama faaliyetleri yoluyla mümkün olan herkese sunabilmeleriydi. Pazarlama 1.0 yaklaşımında önemli olan, ürün ve ürünün daha fazla satışıydı ve bu nedenle değişen müşteri/tüketici talepleri gözden kaçırılmaktaydı. Bu durum ise pazarlara sunulan ürünler/hizmetlerin yaşam süresinin, yani pazarda tutunma süresinin kısa olmasına neden olmaktadır.

1.2. Pazarlama 2.0 - Yönelimli Pazarlama

21. yüzyıl, küresel olarak dünyamızda hem fırsatlar hem de zorluklar getirdi. Bunlardan önemli olanlardan bir tanesi; yöneticilerin dinamik ve birbirine bağlı bir uluslararası çevre ile karşı karşıya kalmalarıdır. Bu nedenle yöneticiler, web 2.0, sosyal medya ve tasarımcı tüketicilerin ve faaliyetlerin mevcut olduğu, güç ve değer yer aldığı sektördeki ilgili değişiklikleri ve sonuçta ortaya çıkan birçok fırsat ve tehdidi göz önünde bulundurmalıdır (Berthon vd., 2012: 261). Pazarlama 2.0 anlayışının hâkim olduğu dönemde, rekabet artarken tüketiciler ürünleri/hizmetleri karşılaştırmaya başlamış ve niteliklerinin yanında ürünlerin/hizmetlerin tasarım ve görünüş gibi özelliklerine de dikkat etmişlerdir. Bu dönemde, ürünler/hizmetler ile birlikte satış sonrası sunulan hizmetler ve garanti gibi faktörler de dikkate alınmaya başlamıştır.

1.3. Pazarlama 3.0 - Değere Dayalı Pazarlama

Pazarlama 3.0 konsepti, hem şirketler hem de toplum için çok önemlidir, çünkü çeşitli iletişim kanalları aracılığıyla çeşitli müşteri grupları tarafından yeni, değerli bilgiler alma potansiyeli olduğu varsayılmaktadır; bu da karar verme sürecini etkileyecektir ve eski geleneksel pazarlama kavramları tarafından elde edilemeyen tasarımcı içeriğe erişim imkanı sağlayabilecektir (Warrink, 2018: 8).

Ürün/hizmet tasarımında ve özelliklerinin belirlenmesinde etkin konuma gelmesiyle müşteriler/tüketiciler, işletmeler için daha da önem kazanmıştır. Sosyal medya ve diğer dijital-sanal ortamların daha aktarımcı ve deneyimlerin paylaşıldığı ortam haline geldiği göz önüne alındığında işletmeler nezdinde tüketicilerin önemi daha da artmıştır.

İşletmeler sadece ürettikleri ve kârları açısından değil, aynı zamanda insanlara ve gezegene karşı davranışları açısından da değerlendirilir. Bu bir anlamda yaptıkları işe toplumu dâhil etmenin bir yoludur (Erragcha ve Romdhane, 2014: 140). Böylece işletmelerin, hedef kitleleri ve toplum ile farklı bir iletişim ve ilişki ağı kurulmuş olur. Pazarlama 3.0, dürüstlük ve özgünlük gibi yatay iletişimin ve değerlerin önemli hale geldiği dönem olarak tanımlanır. Bu nedenle pazarlama 3.0'da; hayırseverlik taahhüdü ve toplumun yararına olan her türlü etkinlik, işletmelerin misyonu, vizyonu ve değerlerinin bir parçası olması gerekir.

1.4.Pazarlama 4.0 - Sanal Pazarlama

Bilgi teknolojilerindeki gelişmelerin etkisiyle dünya son yıllarda değişti ve buna bağlı olarak pazarlama anlayışı ve uygulamaları da değişti (Jara vd., 2012: 852). Geleneksel pazarlama anlayışında tek yönlü bir iletişim hâkimdi. Ancak yeni bağlantı teknolojileri ve yeni iletişim teknolojileri pazarlamaya olan bu yaklaşımı değiştirmiştir (Krauss, 2017: 26-27). Yeni teknolojiler ve sürekli gelişim gösteren yeni iletişim teknolojileri toplumun sosyal hayatını ve dolayısıyla alışveriş alışkanlıklarını da etkilemekte ve değiştirmektedir. Bu değişimle birlikte alışveriş alışkanlıkları değişmiş, sanal alışverişlerin miktarı ve oranı artış göstermiştir. Bunun sonucunda ise pazarlama faaliyetleri sanal ortamlarda daha fazla yürütülmeye başlanmış ve tüccarlar yerini sanal tüccarlara bırakmaya başlamıştır.

Sanal tüccarlar, gelirlerinin neredeyse tamamını çevrimiçi satışlardan elde eden tek kanallı e-ticaret firmalarıdır. Sanal tüccarlar günümüzde olağanüstü stratejik zorluklarla karşı karşıyadır (Laudon ve Traver, 2015: 733). Bu stratejik zorluklardan biri de iş hayatının süreklilik arz etmeye başlayan teknolojik yeniliklerdir. İş hayatı ve sosyal hayat teknolojinin sürekli gelişmesinden etkilenmektedir. Pazarlama 4.0'daki temel mantık, iş hayatı ve sosyal hayatta meydana gelen değişimler ışığında, pazarda oluşabilecek gelişmelere dayalı faaliyetlerin öngörülmesidir. Müşteri/tüketici alışkanlıkları, veri yönetimi ve gelişmiş analizlerle gelecekteki trendlerin tahmin edilmesi, pazarlama 4.0'ın temel unsurları arasında yer almaktadır (Vassileva, 2017: 49). Pazarlama 4.0; müşterilerin ihtiyaçlarına cevap vermeye çabalarırken, pazarlama 1.0 ve 2.0 gibi müşterilerin arzularını tatmin etmeye odaklanmakta, pazarlama 3.0 gibi tüm varlıklar için değer oluşturmaya çalışmaktadır. Ayrıca, müşterilerin gelişmiş teknolojiye sahip ürünlerle doğrudan etkileşim içinde olmalarına imkân tanınmaktadır. Pazarlama 4.0 ile müşteriler/tüketiciler; ürünün özelliklerini görüntüleyebilmekte, matrix barkod, radyo frekansı tanımlama (RFID) ve yakın alan iletişimi (NFC) etiketlerini tarayarak ürünü satın alabilmektedirler (Büyükkalaycı ve Karaca, 2019: 467). Pazarlama 4.0'daki bu teknolojik ve işlevsel aşamaya gelinceye kadar bir değişim ve gelişim sürecinden geçilmiştir.

Pazarlamanın 1.0'dan 4.0'a kadar olan değişim aşağıdaki tabloda olduğu gibi gösterilebilir.

Tablo 1. Pazarlama 4.0 Kavramına Kadar Pazarlamanın Evrimi

	Pazarlama 1.0 (Ürün Odaklı)	Pazarlama 2.0 (Müşteri Odaklı)	Pazarlama 3.0 (Değer Odaklı)	Pazarlama 4.0 (Sanal Pazarlama Odaklı)
Amaç	Ürünleri Satmak	Müşterileri tatmin edin ve koruyun	Dünyayı daha İyi bir yer haline getirin	Bugünden geleceği oluşturun
Etkinleştirme Kuvvetleri	Endüstri Devrimi	Bilgi teknolojisi	Yeni dalga teknolojisi	Sibernetik devrim ve web 4.0
İşletmeler Tarafından Görülen Pazar	Fiziksel ihtiyaçları olan kitleler	Düşünce ve duygu farklılaşması ile daha akıllı tüketici	Zihin kalp ve ruh değerleri ile bütün insan	Tamamen bilinçli alıcılarla ürünleri birlikte oluşturma kolektifi
Anahtar Pazarlama Kavramı	Ürün Geliştirme	Farklılaştırma	Değerler	Kitle iletişimi, tam zamanında (JIT)
İşletme Pazarlama Kuralları	Ürün Özellikleri	Kurumsal ve ürün konumlandırma	Kurumsal, vizyon ve değerler	Değerler, vizyon, beklenti
Değer Önergeleri	Fonksiyonel	Fonksiyonel ve duygusal	Fonksiyonel, duygusal ve ruhsal	Fonksiyonel, duygusal-manevi ve yenilikçi-tasarımcı
Müşterilerle Etkileşim	Bire birçok sayıda işlem	Bire bir ilişki	Çoktan çoğa işbirliği	Çoktan çoğa birlikte tasarım ve işbirliği

Kaynak: Tarabasız A. (2013). The Reevaluation of Communication in Customer Approach-Towards Marketing 4.0, International Journal of Contemporary Management, 130.

2. TEKNOLOJİK VE DİJİTAL GELİŞMELERİN PAZARLAMA KARMASINA ETKİLERİ

Daha önce 4P, günümüzde ise 7P olarak gruplandırılan pazarlama karması iletişim faaliyetleri, gelişen teknoloji ve yeni dijital teknolojiler ile değişime uğramış ve yeni biçimlerde uygulanmaya başlamıştır (Graham ve Vandana, 2016: 171,172). Örneğin; tanıtım/reklam faaliyetleri daha önce basılı broşür, katalog, gazete, dergi, tv vb. araçlarla yürütülüyorken, günümüzde bu faaliyetler artık cep telefonları, bilgisayarlar, elektroboardlar, hologramik görüntü teknolojileri, kablolu tv platformları, sanal medya organları ve sosyal medya kanalları vb. araçlar/kanallar ile yürütülmektedir. Klasik satış kanalları ile yürütülen satış ve tutundurma faaliyetleri günümüzde artık internet ve yerel ağlar aracılığıyla yürütülmekte, hizmet ve satış sonrası hizmet faaliyetleri ise iletişim teknolojilerinin hızlı gelişimine paralel olarak hız kazanmış ve kolaylaşmıştır.

İşletme ve üretim teknolojisi konusunda karar veren yöneticiler, bir şeyden emin olabilirler; bugün ne seçerlerse seçsinler yarın için kullanışlı olmayacak (May, 2000: 27). Alınan kararların uygulanabilmesi için üretim teknolojileri ve altyapısının günümüz ve gelecek teknolojisine

uyarlanabilir olmasıyla mümkün olmaktadır. Üretim faaliyetlerinin planlanması ve üretim altyapısının üretilecek ürünlere/hizmetlere uygun hale getirilmesi süreci, dijital teknolojiler ve internetin sunduğu avantajlar ve veri akışının kolaylığıyla hız kazanmıştır. Hızlanan ürün/hizmet tasarım ve üretim süreci ile birlikte, müşterilerin/tüketicilerin değişen talep ve beklentilerine daha hızlı ve kolay cevap verilmesi mümkün hale gelmiştir. Aynı biçimde satış sonrası montaj, bakım ve garanti hizmetleri de daha hızlı olarak yürütülmeye başlanmıştır. Ayrıca internet aracılığıyla yürütülen fiyat araştırmaları ve rakip firmaların ürün/hizmet fiyatları ile kıyaslama yapılması, detaylı fiyat analizleri yapılması ve bu sürecin hızlanması sağlanarak, hem ürün/hizmet için optimum fiyat belirlenebilmekte hem de rekabet açısından avantaj elde edilebilmektedir.

Dağıtım kanalı faaliyetlerinde uygulama biçimi pek değişmemiş olsa da iletişim teknolojilerinin gelişmesi dağıtım kanalı faaliyetlerine hız kazandırmıştır. Ayrıca yazılım ürünleri, eğitim videoları vb. hizmetlerin daha önce olduğu gibi somut bir nesne veya alanda (cd, dvd, hafıza kartı vb.) taşınmasına ve sunulmasına gerek kalmamış, internet, intranet, yerel ağ kanalları, e-mail, sosyal medya kanalları vb. ağlar ile müşterilere/tüketicilere ulaştırılmaya başlanmıştır. Somut bir nesneye gerek kalmadan ürünler/hizmetlerin müşterilere/tüketicilere ulaştırılması, işletmelere daha az personel ve araç-gereç ile çalışma fırsatı sunduğu için maliyet avantajı sunmaktadır.

3.PAZARLAMA 4.0 VE PAZARLAMA KARMASI

20. yüzyıldan günümüze kadar yaşanan teknolojik gelişmeler ve yeni bilişim teknolojileri, bilgi çağının ve değişen toplum yapısını temsil eden bilgi toplumunun köklerini ortaya koymaktadır. Geleneksel medya araçlarının yerini yeni medya araçlarının aldığı günümüzde internet en önemli buluşlardan biri olmuş, internetin keşfinden sonrasındaki gelişmeler, toplumlarda kendine has ve yeni bir dijital dünya ortamı oluşturmuştur (Karabulut, 2015: 11-12). Son yıllardaki teknolojik ve dijital gelişmeler iletişim teknolojilerini ve tercihlerini de etkilemiş, ticari amaç güden veya ticari amaç gütmeyen tüm kurumlar yeni iletişim tekniklerini ve teknolojilerini diğer tekniklere kıyasla daha fazla tercih etmeye başlamışlardır. Kurumların bu tercihlerinin temel nedenlerinden en önemlisi; daha fazla kitleye daha hızlı ve etkin biçimde ulaşılabilir olmasıdır. Özellikle yeni pazarlara açılmak isteyen veya daha fazla kâr elde etmeyi amaçlayan işletmeler için yeni iletişim teknik ve teknolojileri ile dijital ortamda kullanılan uygulamalar bulunmaz bir nimet niteliğindedir. Çünkü tanıtım, tutundurma, dağıtım ve satış çabalarının yüksek maliyetlerle yürütüldüğü klasik uygulamalara kıyasla dijital ortam ve sanal dünya; kullanılan uygulamaların ve tekniklerin çok daha düşük maliyetli oluşu, daha verimli olması, hedef pazara daha hızlı ve etkin ulaşma imkânı sunması, müşteri-tüketici talepleri ve şikâyetlerinin daha etkin biçimde yanıtlanması vb. birçok avantajı sunabilmektedir. Bu avantajlar dolayısıyla işletmeler, pazarlama karmasını oluşturan faaliyetlerde artık dijital teknoloji ve uygulamaları kullanmaktadır ve buna en iyi örnek olarak e-ticaret faaliyetleri verilebilir.

E-ticaret, mal ve hizmet piyasalarının yapısını değiştirmekte, yeni ürünler, yeni pazarlama ve dağıtım tekniklerine yol açmakta, daha kısa sürede ürün/hizmet geliştirilmesi, test edilmesi ve müşteri ihtiyaçlarının tespit edilmesini olanaklı kılmakta, böylece pazar talebindeki değişikliklere hızlı yanıt verilebilmektedir (Sekarchi Tamar, 2013: 7). Buna göre; e-ticaret ile birlikte işletmelerin ürün tasarım, üretim, fiyatlandırma, dağıtım, satış, tutundurma vb. pazarlama faaliyetlerini yürütürken sanal ortamdaki olabildiğince yararlanmaları doğal bir gelişme olmaktadır.

Tüm bu değerlendirmeler doğrultusunda bu bölümde; pazarlama 4.0'ın, klasik pazarlama anlayışındaki pazarlama karması elamanları olan üretim, dağıtım, fiyatlandırma ve tutundurma faaliyetlerine olan etkisi ve ortaya çıkardığı avantajlar irdelenmiştir.

3.1.Pazarlama 4.0 ve Üretim

Elektronik ve teknolojik cihazların kablosuz ağ veya internet bağlantılarıyla birbirlerine bağlı olduğu endüstri 4.0 çağında; ürün-hizmet tasarım, ürün-hizmet geliştirme ve yeniden tasarım, üretim sistemleri ve faaliyetlerinin endüstri 4.0 sistemine paralel olarak ortaya çıkan pazarlama 4.0 anlayışı ve sistemi ile yürütülmesi normal bir gelişme olarak görülmelidir. Özellikle ürün tasarım, yeni ürün geliştirme ve üretim aşamalarında, kablosuz ağ veya internet bağlantılarıyla donatılmış robotlar, makineler veya aletler önemli bir role sahiptir ve doğal bir gelişme olarak insan gücüne olan gereksinim azalmaktadır. Bu durum istihdam bakımından olumsuz sonuçlara yol açsa da işletme bazlı düşünüldüğünde, maliyet avantajı başta olmak üzere hatasız üretim, daha hızlı üretim vb. birçok avantaj sunabilmektedir.

Günümüzde teknolojik buluş ve yeniliklerin baş döndürücü bir hızla artması ve yayılması, işletmelerin üretim sistemlerini etkilemekte, yeni sistemlerin benimsenmesini hızlandırmaktadır (Babacan vd., 2015: 361). Böyle insan gücüne olan ihtiyaç da azalma göstermiştir. İnsan gücüne olan ihtiyacın azalmış olması endüstri 4.0 ve pazarlama 4.0 gibi sistemlerde en çok eleştiri olan durumdur ama diğer taraftan; robot teknolojilerinin geliştirilmesi, robotik kodlama, yeni üretim makinelerinin geliştirilmesi, mekatronik bilimindeki yönlendirme ve yönetme teknik ve uygulamaları, yazılım geliştirme ve yönetme gibi birçok farklı alanda önemli oranda eğitilmiş ve yetişmiş personel ihtiyacı ortaya çıkmıştır. Bu ihtiyaç durumu nedeniyle pazarlama 4.0 sisteminin işletmelere uyarlanması; istihdama olumsuz bakımdan etkilerinin kısıtlı kalması sonucunu, daha sonraki dönemde ise farklı ihtiyaçlara cevap verilebilmesi adına yeni istihdam alanlarının ortaya çıkması sonucunu ortaya çıkarabilecektir. Ayrıca ürün tasarım ve üretim aşamalarında kullanılan elektronik, teknolojik ve dijital alet ve uygulamaların yapay zekâ ile donatılması, hem yapılan işlemlere hız kazandırıp sıfır hataya yakın sonuçlar elde edilebilmesini hem de yapay zekâ kontrolü, yazılımı ve denetimi ile ilgili iş alanlarının genişlemesini sağlayabilmektedir.

3.2.Pazarlama 4.0 ve Dağıtım

Dağıtım, üretilen ürünlerin veya hizmetlerin müşterilere/tüketicilere ulaştırılmasıyla ilgili tüm çabaları kapsar ve bu nedenle üretim ile tüketim arasındaki açığı kapatır. Üretimle ilgili kararlar dağıtım kanalının seçimi ve tedarik zinciri yönetimi olarak iki kısımda ele alınabilmektedir (Mucuk, 2009: 263). Dağıtım kanalı seçimi ve tedarik zinciri yönetimi faaliyetlerinden önce üretim için, taşıma ve dağıtım faaliyetleri işletme içinde de yürütülmekte ve bu faaliyetlerde zamanla insana olan ihtiyaç azalmıştır. Üretim tesisi ve işletme içi taşıma ve dağıtım faaliyetlerinde insan gücünün son derece sınırlı kalması yeni bir durum olmamakla birlikte işletme içi ve işletme dışı taşıma ve ulaştırma faaliyetlerinde sadece makine ve robotlardan yararlanılmakla kalmamış, tüm taşıma ve dağıtım faaliyetlerini yöneten yapay zekâlı yazılımlar, robotlar ve makineler aracılığıyla yürütülen tüm lojistik ve taşıma faaliyetlerinden oluşan dağıtım faaliyetlerinde muazzam bir verimlilik faydası ortaya çıkmıştır. Verimliliğe ilave olarak dağıtım faaliyetlerinin hız kazanması, teknolojik ve dijital teknolojilerin diğer bir faydası olarak sıralanabilir ve bu fayda pazarlama 4.0 anlayışına göre yürütülen dağıtım faaliyetlerinde önemli bir yer tutmaktadır.

Hammadde ve yarı mamulün tedarikçiden üretici işletmeye ulaştırılmasında dahi, uydu teknolojisi ve ağ bağlantısı ile donatılmış yeni nesil ve otomatik pilotlu tırlar kullanılmaya başlanmış fakat şu an için olumsuz hava ve arazi koşullarında kullanılmasıyla ilgili sorunlarla karşılaşmaktadır. Bu sorunun çözümü ve yeni nesil taşıma araçlarının her türlü hava ve arazi koşullarında kullanılabilir hale getirilebilmesi için yeni yazılım ve teknolojilerin geliştirilmesine ihtiyaç duyulması, yetişmiş ve eğitilmiş iş gücüne ihtiyaç duyulması ise bu alanın istihdam bakımından faydaları olarak nitelendirilebilir.

3.3.Pazarlama 4.0 ve Fiyatlandırma

Fiyat, müşterilerin/tüketicilerin sahip olduğu veya kullandığı bir ürün ya da hizmetten fayda elde etmek için vazgeçtiği bütün değerlerin toplamıdır. Fiyat, müşteri/tüketici seçimini etkileyen önemli bir faktör olmakla birlikte günümüzde fiyat dışı faktörlerin de önemi hızla artmaktadır (Tancı Yıldırım, 2015: 12). Müşterilerin/tüketicilerin tercihlerini etkileyen fiyat dışı faktörlerin başında dijitalleşme ve e-pazarlama gelmekte, bunlar arasında e-ticaret faaliyetleri öne çıkmaktadır. E-ticaret faaliyetleriyle birlikte gelişme gösteren tüketici/müşteri memnuniyetinin ölçülmesi için yürütülen anlık ve online anket uygulamalarında yer alan fiyat ile ilgili sorularla, tüketicilerin ve müşterilerin fiyat beklentileri tespit edilebilmekte ve yeni fiyat politikalarının geliştirilmesine katkı sağlanabilmektedir. Yürütülen anlık anket uygulamalarının oluşturulmasında ve sorulacak soruların belirlenmesinde ise bilgisayar, ağ teknolojisi, yapay zekâ teknolojisi vb. teknolojilerden yararlanılması ise fiyatlandırma faaliyetlerinin pazarlama 4.0 boyutunu oluşturmaktadır. Ayrıca otomat ve self servis elektronik makineler aracılığıyla satılan ürünlerin satışı esnasında, tüketicilerin daha çok hangi fiyat aralığındaki ürünleri satın aldığı ile ilgili bir raporlamanın yapılmasını sağlayacak bir yazılımın geliştirilmesi, satışı yapılan ürün-hizmetlerin doğru ve etkin biçimde fiyatlandırılması politikalarında önemli katkılar sağlayabilecektir.

Fiyatlandırma politikalarında öne çıkan stratejilerden biri ürün farklılaştırma yoluyla yüksek fiyat ile fiyatlandırma stratejisidir (İslamoğlu, 2017: 257). Bu strateji ile işletmenin ürününün/hizmetinin müşterilerce/tüketicilerce daha kaliteli algılanması amacı güdülür. Bu amaca uygun biçimde gelişmeye açık ve verilerin kolayca alınabildiği web tabanlı e-ticaret faaliyetleri önem kazanmıştır. Web tabanlı e-ticaret ile gerçekleşen tüm satışlardan elde edilen verilerle hangi fiyat aralığındaki ürünlerin/hizmetlerin satışının daha fazla olduğu tespit edilebilir. Aynı zamanda tercih edilmeyen ve satışı az olan ürünlerin/hizmetlerin fiyatlandırılması ile ilgili yeni stratejilerin geliştirilmesi fırsatı elde edilmiş olunacaktır. Teknolojik, yerel ağ teknolojisi, internet ve yapay zekâlı cihazlar ve yazılımlar ile doğru ve etkili fiyat politikalarının belirlenmesi ise ortaya çıkabilecek diğer bir avantajdır.

3.4.Pazarlama 4.0 ve Tutundurma

Tutundurma karmasının önemli elemanlarından olan reklâmda geleneksel medyanın tercih edilmesi, kontrolün kesin olarak işletme, pazarlamacı veya reklâm ajansının elinde olmasını gerektirirken, giderek kişisel reklâmlara daha çok ilgi gösteren tüketici/müşteri tipinin yaygınlaşmasıyla sosyal medya ağları, bloglar, paylaşım toplulukları, vikipedialar ve forumlar aracılığıyla iletilen mesajların etkisi artmaktadır (Özdemir vd., 2014: 61). Bunun sonucunda diğer işletme faaliyetlerinde olduğu gibi tutundurma faaliyetlerinin dijital ortamlara kayması söz konusu olmuş, pazarlama 4.0 anlayışının yerleşmesi kolaylaşmıştır. İletişim teknolojilerinin ve internetin dünyada oldukça yaygınlaşmış bir duruma gelmiş olması da tutundurma faaliyetlerinin dijital ortama kaymasında önemli bir etkidir.

Dijitalleşen dünyada pazarlama 4.0 anlayışına ve sistemine uygun olarak tanıtım, satış çabaları ve tutundurma faaliyetleri de dijitalleşmiş, işletmeler neredeyse tüm tanıtım-reklâm ve tutundurma faaliyetlerini dijital ortama taşımıştır. Özellikle internet bağlantısının olduğu tanıtım araç-gereç, makine ve aletlerinde sanal tanıtım uygulamaları ve mağazaları aracılığıyla ürün-hizmetler, gerçeğine yakın boyutlarda ekranlara yansıtılabilmektedir. Hologramik görüntü teknolojileriyle farklı ortamlarda, özellikle kalabalık kitlelerin bulunduğu mekânlarda (sinema, restoran, otopark, avm, eğitim krumları vb.) daha etkili ve verimli biçimde tanıtım faaliyetleri yürütülebilmektedir. Pazarlama 4.0 sistemine göre yürütülen tutundurma faaliyetlerinde etkili sonuçlar alınmasında en önemli etkenin, veri tabanından çekilen bilgilerle hareket eden yapay zekâ olduğu dile getirilebilir. Dijital ortamda yürütülen tutundurma faaliyetlerinin uygulama sahası olarak ise daha çok sosyal

medya kanalları ve uygulamaları gösterilebilir. Bunlardan en çok tercih edileni ise daha fazla kitleye düşük maliyetle ve daha hızlı sürede ulaşma imkânı veren sosyal medya ağlarıdır.

Sosyal medyada uygulanan faaliyetlerle tutundurma karması, işletmelerden müşterilere-tüketicilere doğru tek yönlü bir faaliyet olmaktan çıkıp çift yönlü bir faaliyete dönüşmektedir. Sosyal medyadaki tutundurma faaliyetleri, müşterilerin/tüketicilerin işletmeye talep/şikâyetlerini iletmelerine, ürünlerin/hizmetlerin tanıtımı veya tasarımıyla ilgili fikir alışverişinde bulunmalarına, müşterilerin/tüketicilerin kendi aralarında fikir alışverişi yapmaya fırsat sunacak şekilde sohbet etmelerine ve deneyimlerini paylaşmalarına imkân sunmaktadır (Sak, 2017: 450).

SONUÇ

Birey ve toplum hayatında önemli bir yer tutan teknoloji ve iletişim kavramları işletmecilik faaliyetlerinde de önem kazanmış, endüstri 4.0 ile başlayan kablosuz ağ teknolojisine dayalı anlayış ve sistemin yanında pazarlama 4.0 sistemi ortaya çıkmıştır. Pazarlama 4.0 sistemi ile işletmeler, dijitalleşmenin getirdiği birçok avantajdan yararlanmak suretiyle yapay zekâ, kablosuz ağ ile birbirine bağlı elektronik aletler, bilgisayarlar, mobil telefonlar, çağrı cihazları, giyilebilir teknolojiler vb. araçlar aracılığıyla müşterilere/tüketicilere yönelik daha etkin sonuçlar alınmasını sağlayan tanıtım-reklâm, tutundurma, dağıtım, fiyatlandırma, satış ve diğer pazarlama faaliyetlerini yürütebilmektedirler. Özellikle kablosuz cihazlarda bulunan konum fonksiyonunun açık olmasıyla tüketicilerin/müşterilerin buldukları ortama uygun reklâm/tanıtım mesajları, ürün/hizmet bilgileri ve diğer iletiler gönderilebilmektedir. Böylece işletmeler, daha fazla tüketiciye, daha hızlı ve etkili ulaşma anlamında tutundurma faaliyetleri ile ilgili hedeflerine daha kolay ulaşabilmektedirler. İşletmeler bu hedeflerine ulaşırken tüketicilerle/müşterilerle çift yönlü ve etkileşimli iletişim kurdukları için tüm talep ve şikâyetleri anında değerlendirebilmektedirler. Bu talep ve şikâyetlerin toplandığı ortamlardan en önemli olanları ise web sayfaları ve sosyal medya uygulamalarıdır.

Müşteriyi tanıma ve anlamada kullanılacak en önemli araçlardan biri internettir. İnternet üzerinden erişen müşterinin kimliğinin üyelik kodu veya müşteri koduyla belirlenmesinden sonra web sitesi üzerinden tıklama bilgileri, yapılan işlemler, ilgilenilen ürünler/hizmetler, alışveriş miktarları ve tutarları bilgilerinin takibi mümkün olabilmektedir. Toplanan müşteri bilgileri daha sonra kullanılmak üzere bir veri tabanında saklanabilmektedir. Bir banka müşterisinin kredi kartı harcamalarından benzer bilgiler elde edilebilir (Özmen, 2013: 343). Yapılan harcamalardan, müşterinin online alışveriş eğilimlerinin ve tercihlerinin anlaşılması mümkün olabilir ve daha sonra yapabileceği alışverişlerle ilgili bir tahmin yürütülebilir. Müşterilerin/tüketicilerin bilgileri ve alışveriş alışkanlıkları ile ilgili online anketlerden elde edilen veriler işletmelere anında ulaşabilmekte ve böylece pazarlama departmanı çalışanları, ellerindeki verilere göre hızlı ve kolay şekilde karar verip yeni tutundurma ve satış faaliyetlerine başlayabilmektedirler. Sağlanan bu avantaj ile aynı zamanda ürünlere/hizmetlere hangi özelliklerin ekleneceğine dair daha doğru kararlar alınabilmektedir. Böylece pazarlama personeli, müşteri bağlılığı ve sadakati oluşturmada yeni stratejileri kolaylıkla geliştirebilmektedirler.

Sosyal medya ve semantik web, işletmelere müşteri davranışlarını gözlemlemek için önemli bir fırsat sunar. Yeni internet teknolojilerinden alınan verilere dayanarak işletmeler, daha kişiselleştirilmiş ve davranışsal reklâm kampanyaları yönetebilir. Kişiselleştirilmiş reklâm, mobil teknolojiler ile daha da artmıştır. Tüketiciler her daim mobil cihazlarını yanlarında bulundurlar ve bu yüzden müşterilerin-tüketicilerin anlık konumu cep telefonları ve mobil cihazlardan alınan sinyallerle belirlenebilir. İşletmeler konumlarına göre müşterilerin-tüketicilerin cep telefonlarına en uygun içeriğe sahip reklâm-tanıtım mesajı gönderebilmektedir. Böylece teknolojiadaki gelişmelerle pazarlama iletişimi tek yönlü iletişimden etkileşimli ve işletmenin standart reklâm mesajından/kitlesele içerikten kişiselleştirilmiş içeriğe dönüşmüştür (Başyazıcıoğlu ve Karamustafa,

2018: 632). Bu durum ise hedef kitleye doğru yer ve zamanda erişim imkânı verebileceği, tüketici-müşteriyi satın alma davranışına daha yüksek oranda yönlendirebileceği için tanıtım ve reklâm faaliyetlerinin verimliliğini artırabilecektir.

Pazarlama 4.0'daki çift yönlü iletişim ve sürekli güncellenen müşteri/tüketici talep ve beklentileri ile işletmelerin yeni ürün/hizmet geliştirmeleri, satış miktarlarının yüksek tutulması ve yeni müşteri kazanmak için farklı stratejilerin geliştirilmesi mümkün olabilmektedir (Ertuğrul ve Deniz, 2018: 160). Çift yönlü iletişim ve kablosuz ağ teknolojilerinin sunduğu imkân ve fırsatlarla sürekli kendini güncelleyen işletmelerin yürüttüğü pazarlama 4.0 faaliyetleri yoğun rekabet ortamında tek başına yeterli olmayabilir. Ayrıca günümüzde müşterileri/tüketicileri oluşturan toplumun birçok kesimi bilinçlenmiş, ihtiyaç bakımından acil olmayan ürünleri/hizmetleri satın alma davranışına kolay kolay yönelmemektedir. Pazarlama 4.0 sistemini benimseyen işletmelerin hem tüketicileri/müşterileri satın alma davranışına yönlendirmesi hem de diğer işletmelerle daha etkin rekabet edebilmek için dikkat etmesi gereken hususlar ile sunulabilecek öneriler aşağıdaki biçimde sıralanabilir:

- Yapay zekâ destekli üretim, dağıtım, fiyatlandırma ve tutundurma sistemi oluşturularak müşterilerin/tüketicilerin beklentileri en iyi şekilde karşılanmaya çalışılmalıdır.
- İşletme içi dağıtım, toptancı, perakendeci ve son tüketiciye yönelik ürünün/hizmetin ulaştırılmasında, ağ teknolojilerinden yararlanılarak müşterilerden/tüketicilerden toplanmış olan veriler kullanılmalıdır. Böylece ham madde ve yarı mamullerin işletme içindeki birimlere, ürünlerin/hizmetlerin ise toptancı, perakendeci ve son tüketicilere zamanında ve eksiksiz ulaştırılması sağlanabilecektir.
- Tüketicilerin/müşterilerin tüketim alışkanlıkları, alınan konum bilgileri, satın alma sıklıkları ve davranışları, gelir durumları, gelir akış tarihleri ve diğer bilgilerden yararlanılarak en uygun tanıtım/reklâm, satış faaliyetleri yürütülmeli ve bu yapılırken yapay zekâ ile birlikte ağ teknolojileri ve diğer teknolojik olanaklardan da yararlanılmalıdır.
- Teknolojik ve dijital yeniliklerden yararlanılarak görüntü yansıtma teknikleri, gerçek boyutlu veya hologramik görseller, sosyal medya uygulamalarındaki tanıtım linkleri, web sayfalarında reklâm için ayrılmış alanlar vb. imkânlar olabildiğince etkin kullanılmalıdır.
- Pazarlama 4.0 sistemini benimsemiş işletme yöneticileri, tüm pazarlama faaliyetlerinin teknolojik ve dijital yeniliklere uygun olacak biçimde bütünsel bir faaliyet olduğunu unutmamalı ve tüm pazarlama faaliyetlerini buna göre yürütmelidirler.
- İşletmelerin gelecekte, yeni ve gelişmiş teknolojilere uygun olarak pazarlama 5.0 uygulamaları çerçevesinde yapay zeka, artırılmış sanal gerçeklik, hologramik görüntü teknolojileri, giyilebilir çip teknolojileri vb. gelişmeleri yakından takip etmeleri, uyum sağlamaları ve uygulayabilir hale gelmeleri gerekmektedir.

KAYNAKÇA

- Aksoy, S. (2017). Değişen teknolojiler ve endüstri 4.0: Endüstri 4.0'ı anlamaya dair bir giriş, *Sosyal Araştırmalar Vakfı-SAV/Katkı Teknoloji*, 4, 34-44.
- Babacan, M., Onaran, B., Eriş, E. D., Çetinkaya Bozkurt, Ö., Alkan, G. İ. & Bulut, Z., A. (2015). *İlkeler ve işlemlerle işletme, Sosyal Medya Destekli 3. Baskı*, Ankara: Detay Yayıncılık.
- Başyazıcıoğlu, H.N. & Karamustafa, K. (2018). Marketing 4.0: Impacts of technological developments on marketing activities, *Kırıkkale Üniversitesi Sosyal Bilimler Dergisi-KÜSBD*, 8(2), 621-640.
- Berthon, P. R., Pitt, L.F., Plangger K. & Shapiro D. (2012). Marketing meets web 2.0, social media, and creative consumers: Implications for international marketing strategy, *Kelley School of Business Indiana University Business Horizons* 55, 261-271.
- Büyükkalaycı, G. & Karaca, H. M. (2019). Pazarlama 4.0: Nesnelerin interneti, *Üçüncü Sektör Sosyal Ekonomi Dergisi-Third Sector Social Economic Review*, 54(1), 463-477.
- Erragcha, N. & Romdhane, R. (2014). New faces of marketing in the era of the web: From marketing 1.0 to marketing 3.0, *Journal of Research in Marketing*, 2(2), 137-142.
- Ertuğrul, İ. & Deniz, G. (2018). 4.0 Dünyası: Pazarlama 4.0 ve endüstri 4.0, *Bitlis Eren Üniversitesi Sosyal Bilimler Enstitüsü Dergisi*, 7(1), 158-170.
- Fuciu, M. & Dumitrescu, L. (2018). From marketing 1.0 to marketing 4.0 – the evolution of the marketing concept in the context of the 21st century, *International Conference Knowledge-Based Organization*, 24(2), 43-48.
- Graham, J. & Vandana, A.(2016). Dawn of the digital age and the evolution of the marketing mix, *Journal of Direct Data and Digital Marketing Practice*, 17(3), 170–186.
- İslamoğlu, A. H. (2017). *Pazarlama yönetimi (stratejik yönetim)*, Yedinci Baskı, İstanbul: Beta Basım Yayım Dağıtım A.Ş.
- Jara, A. J., Concepción Parra, M. & Skarmeta, A. F. (2012). Marketing 4.0: A new value added to the marketing through the internet of things, *Sixth International Conference on Innovative Mobile and Internet Services in Ubiquitous Computing*, 852-857.
- Karabulut, B. (2015). Bilgi toplumu çağında dijital yerliler, göçmenler ve melezler, *Pamukkale Üniversitesi Sosyal Bilimler Enstitüsü Dergisi*, 21, 11-23.
- Laudon, K. C. & Traver, C. G. (2015). *E-Commerce 2015-business technology society, 11 th Edition*, Harlow/England: Pearson Education Inc..
- May, P. (2000). *The business of ecommerce-from corporate strategy to technology*, England: Cambridge University Press-SIGS Books.
- Mucuk, İ. (2009). *Pazarlama ilkeleri, Geliştirilmiş 17. Basım*, İstanbul Türkmen Kitabevi.

Özdemir, S.S., Özdemir, M., Polat, E. & Aksoy, R. (2014). Sosyal medya kavramı ve sosyal ağ sitelerinde yer alan online reklam uygulamalarının incelenmesi, *Electronic Journal of Vocational Colleges-Ejovoc*, 4(4), 58-64.

Özmen, Ş. (2013). *Ağ ekonomisinde yeni ticaret yolu-e-ticaret, Genişletilmiş 5. Baskı*, İstanbul: İstanbul Bilgi Üniversitesi Yayınları.

Sak, F. S. (2018). Pazarlama 4.0, (Philip Kotler, Hermawan Kartajaya ve Iwan Setiawan/Çev. Nadir Özata), Kitap İncelemesi, *Akademik İncelemeler Dergisi*, 13(1), 447-456.

Sekarchi T. R. (2013). *Küçük ve orta büyüklükteki işletmelerde e-ticaret, karşılaşılan sorunlar ve çözüm önerileri ankara ilinde bir uygulama*, (Yayımlanmamış Yüksek Lisans Tezi), Gazi Üniversitesi, Sosyal Bilimler Enstitüsü, Ankara.

Tancı, Yıldırım, N. (2015). Fiyatlandırma ve internet ortamında fiyatlandırma stratejileri, *Dicle Üniversitesi İktisadi ve İdari Bilimler Fakültesi Dergisi*, 5(8), 10-29.

Tarabasız A. (2013). The Reevaluation of communication in customer approach-towards marketing 4.0, *International Journal of Contemporary Management*, 12 (4), 124-134.

Vassileva, B. (2017). Marketing 4.0: How technologies transform marketing organization, University of Economics-Varna/Department of Marketing, *Óbuda University e-Bulletin*, 7(1), 47-56.

Warrink, D. (2018). The marketing mix in a marketing 3.0 context, *International Journal of Innovation and Economic Development*, 4(1), 7-30.

Yıldız, A. (2018). Endüstri 4.0 ve akıllı fabrikalar, *Sakarya Üniversitesi Fen Bilimleri Enstitüsü Dergisi*, 22(2), 546-556.

Kotler, P., Kartajaya, H. & Setiawan, I. (2010). *Marketing 3.0: From products to customers to the human spirit-ebook*. Erişim Tarihi: 11.07.2019, <http://eprints.stiperdharmawacana.ac.id/148/1/2010%20-%20%28EBOOK%29%20Marketing%2030-Hermawan%20KertajayaPhilip%20Kotler%20Hermawan%20Kartaj.pdf>

Krauss, M. (2017). Marketing 4.0 argues the marketplace has changed, and the customer is in control, Marketing News, Executive Insights, AT C-LEVEL, Erişim Tarihi: 04.04.2020, <https://www.mkt-strat.com/krauss-on-kotlier>

Neşet Ertaş'ın "Yolcu" Adlı Türküsü Üzerine Bir Tahlil Denemesi

Ferhat ÖZMEN¹

Giriş

Âşıklık geleneğinin önemli isimlerinden olan Neşet Ertaş, bozlak ustası olarak halk müziğinde büyük bir yer edinmiştir. Halk müziğinin usta isimlerinden biri olan Ertaş, ait olduğu toplumun sosyal ve kültürel hayatını eserlerine yansıtarak uluslararası bir şöhrete kavuşmuştur. Birer bellek mekânı olan eserlerini Anadolu kültür ve medeniyetinden beslenerek icra eden Ertaş, söz konusu eserleri ile büyük bir kültür köprüsü oluşturmuştur. Türkülerinde değişik temaları işleyen ve sevgi merkezli eserler veren Ertaş'ın eserleri değişik sanatçılar tarafından çalınıp söylenmektedir. Televizyon dizilerinde (Çukur, Üç Kuruş, Gönül Dağı) ve sinema filmlerinde kendine yer bulan türküler ile Neşet Ertaş gündemden düşmemektedir. "Yolcu" adlı türküsü en çok çalınan ve söylenen türkülerin arasında yer almaktadır. Söz konusu türkü sadece ezgisi ile değil içerdiği mesajlar ile de halk müziğinin kilometre taşları arasında yer alır.

"Halkın ruh halini, dardını, neşesini, zevkini, dünya görüşünü, inancını, karşılaştığı hadiseleri yansıtan; bece ölçüsüyle ve bir veya dört mısralı bentlerle çoğu defa bağlantıların getirilmesiyle söylenen; manzum ve ezgili anonim ürünlere türkü denir." (Kaya, 1999:132). Söz konusu anonim ürünlerdeki ifadelerde Türk kültürünün genetik şifrelerini, İslam felsefesinin temel paradigmasını ve bireylerin hayatı algılayış tarzlarını görmek mümkündür. Kültürel belleğin bir temsilcisi olan türkülerin şüphesiz ilk söyleyeni bulunur. "Hem anonim hem de ferdi bir ürün olan türkünün en önemli özelliği ezgisidir. Türkü, halk hayatını, doğumdan ölüme kadar içine alan bir konu genişliğine sahiptir." (Sever, 2013: 93). Doğumdan ölüme uzanan hayat yolculuğunun anlatıldığı "Yolcu" adlı türküde de Ertaş, dünyanın fani ve ölümün bir gerçek olduğunu dile getirir. Halk âşıklarının ait olduğu toplumun bilinç ve bilinçaltından beslendiğini kanıtlayan Ertaş'ın "Yolcu" adlı türküsü üzerine bir anlam araştırması yapılabilir.

a) Neşet Ertaş'ın "Yolcu" Adlı Türküsünün Tahlili

Evren ve içindekiler bilinmezlikleri ile insanı şaşırtmaktadır. İnsanın evrene gelişi, yaşamı yorumlayışı, en nihayetinde ölüm ve ötesi gizlerle doludur. Bireyin bütün bunlara karşı tavrı da çoğu zaman farklı farklı olmuştur. Kimi zaman bir kabulleniş şeklinde yansıyan bu durum kimi zaman sorgulamaya kimi zaman da isyana evrilebilir. Neşet Ertaş, irade dışında gelen ve içinde pek çok giz bulunan yaşamı Yolcu adlı türküsünde sorgulamaya davet eder. Türkünün birinci dörtlüğünde insanlara şöyle seslenir:

"Bir anadan dünyaya gelen yolcu
Görünce dünyaya gönül verdin mi?
Kimi büyü, kim böcek, kimi kul
Merak edip hiçbirini sordun mu?" (Parlak, 2013:349)

İnsanı "Yolcu" metaforuyla anlatan Ertaş, hayatı mutlaka gidilmesi gereken yol ve yolculuk ile açıklar. Türküye adını veren "yolcu" nun kelime anlamı "yolculuğa çıkmış kimse, yolculuğa çıkmaya hazırlanan kimse" (Türkçe Sözlük, 2005: 2190) şeklinde açıklanır. Neşet Ertaş yolcu metaforuyla ruhlar âleminde dünyaya oradan da ölüme giden insanı anlatır. Yolcu, yol ile ilişkilidir ve dünya hayatı/ömür yol ile sembolize edilir. "Bir anadan dünyaya gelen yolcu" olarak tanımlanan bireye Ertaş; hayatı sorgulamasını, dünyaya gönül vermemesini ve bütün canlıların hakkını korumasına tavsiye

¹ Dr. Öğr. Gör., Samsun Üniversitesi/Dilmer, ORCID:0000-0003-2969-5726

eder. Ertaş bu tavsiyelerini, insanların bireyleşim sürecini tamamlamasına/kendini tanımaya yönelik gerçekleştirir. Parlak' a göre Neşet Ertaş'ın yaşamsal ve sanatsal felsefesini kendini bilme ve insan gönlünü tanıma oluşturur. Köklü bir inanca ve temele dayanan bu felsefede her canlıyı Hak'ın bir parçası görme yatar. Yaşamın en önemli amacı da bir gönle girmek, gönül adamı olmak ve canana gönül vermektir (2013: 24). Gönül her şeyi içine alan yegâne makamdır. İnsan gönlünü Hak kapısı gören Ertaş, bu olgu bağlamında bütün insanlığı kucaklamış ve gönül adamı olarak ebede yürümüştür.

Soru cümleleri ile yolcuyu (bireyi) hayatı sorgulamaya/anlamaya çağırın Ertaş'ın bu tavrı *Sokrates'in "Sorgulanmayan yaşam yaşanmaya değer değildir."* sözünü hatırlatır. Yunan düşünür Sokrates (İ.Ö.468-400) bilginin her usta bulunduğu ve bireysel usları doğru düşünmeye yönelterek meydana çıkarılabileceğini savunmuştur. İnsanlar arasında farklılıkların görünüşte olduğunu, iyilik eğilimin hepsinde bulunduğunu ve bunun ancak bireyin kendini tanımakla kendini bilmekle oraya çıkartılabileceğini iddia etmiştir (Hancerlioğlu, 1994: 375-376).

"Kimi büyük, kim böcek, kimi kul/Merak edip hiçbirini sordun mu?" ifadeleri ile Ertaş, bireyleri varlık âlemine tefekkür davet eder. İnsanın parçası olduğu varlık âlemini doğru okuyabilmesi için onların üzerine merak edip düşünmesi gerekir. İslam inancına göre varlık âlemi bütün boyutları ile birer tefekkür alanıdır. Kuran-ı Kerim'de birçok yerde insanların varlık âlemi üzerine düşünmesi emredilir. "O, yaşatan ve öldüren; gecenin ve gündüzün değişmesi onun eseridir. Hala aklınızı kullanmayacak mısınız?" (Mü'minun, 80) ve "Siz hiç düşünmez misiniz?" (Hud, 30) vb. ayetlerde insanın dünyaya niçin gönderildiği ve yaşam gayesinin ne olması gerektiği üzerinde düşünmesi istenir. Tefekkür bazı canlıların büyük, bazılarının böcek ve bazılarının da kul olmasının sırrını çözümlenmeye yardımcı olur. Bireyin tefekkür yolculuğu evreni ve kendini anlamaya yönelik sorular sorması ile başlar.

"Yolcu" adlı türkünün altı mısrasında soru cümlelerinin kullanılması, Ertaş'ın bireyleri tefekküre davet ettiğini gösterir. Söz konusu mısralarda soru edatı ile sağlanan istifham/soru sorma sanatı ile Ertaş, tefekkürün önemini vurgulayarak anlatımı güçlendirmeyi amaçlamıştır. İstifham "Duygu ve anlatımı güçlendirmek amacıyla, karşılığında bir cevap beklemeden soru sorma sanattır. Daba çok söze çarpıcılık ve akıcılık sağlar." (Aktaş, 2004: 179). Halk ozanı Ertaş'ın da yaşam ve varlığa dair soruları insanların bunlara karşı dikkatlerini çekmeye yönelik gerçekleşir. Ertaş, sorduğu sorularının yanıtını isteme amacı gütmmez. Bireylerden yaşam ve varlığa dair bilgiyi edinmelerini ve bu bilgileri içselleştirmeleri talep eder. "Soru ifadeleri anlatımı güçlü kulan üslup özelliklerindedir. Dini-Tasavvufi Türk edebiyatında bu üslup özelliklerinden oldukça fazla faydalanılmaktadır." (Güzel, 2006: 848). Bu bağlamda Ertaş, soru ifadeleri ile bireylere dünyanın geçici olduğunu ve buradaki yaşamın yolculuktan ibaret sayıldığını telkin eder. Türkünün ikinci dörtlüğünde de ahiret inancına, ruhların ölümsüzlüğüne ve cehennemden sakınmaya vurgu yapılır:

"Vücut ölür amma urublar ölmez
Bunca mahlûkat var, hiçbirini gülmez
Cehennem azabı zordur, çekilmez
Azap çeken hayvanları gördün mü?" (Parlak, 2013:349)

Ertaş, "Vücut ölür amma urublar ölmez" sözleri ile İslam tasavvufundaki ruh algısına gönderme yapar. "İslam tasavvufuna göre ölüm diye bir şey yoktur, tanrıdan gelen ruh yine tanrıya döner. Bu ruhun karanlıktan çıkıp aydınlığa kavuşmasıdır, fenadan bekaya geçmesidir, gerçek ve sonsuz yaşama başlamasıdır." (Hancerlioğlu, 2000: 387). Bedenden ayrılan ruh, dünyada yaptıklarının karşılığına alacak; cennete ya da cehenneme gidecektir. İnsan-ı kâmil olamayan ve hayvanlar gibi bir yaşam süren bireyin cehenneme gideceğinin imlendiği türküde, kötücül eylemlerden uzak durulması tavsiye edilir. Cehennem, öldükten sonra kötülerin cezalandırıldığı/azap çektiği yerdir. Cehennem azabının şiddeti "Başlarının üstünden kaynar sular dökülür." (Hac, 19), "İşledikleri kötülükler kendileri için açığa çıkmış ve alaya aldıkları (azap) onları çepeçevre kuşatmıştır." (Zümer, 48) ve "Sonra başından aşağı kaynar suyun azabından dökün." (Duhan, 48) vb. ayetlerde tasvir edilmiştir. Ertaş, bu azabının zor ve çekilmez olduğunu anlatır. "Azap çeken hayvanları gördün mü?" sorusuyla da cehennem azabının hayvanlara değil insanlara yönelik olduğunu

hatırlatır. İnsanın hayvanlardan ayrıldığı ve genetik mirasın vurgulandığı aşağıdaki dörtlükte de Ertaş, her canlının farklı yaratıldığını anlatır:

*"İnsandan doğanlar, insan olurlar
Hayvandan doğanlar, hayvan olurlar
Hepisi de bu dünyaya gelirler
Ana Hak'tır, sen bu sırta erdin mi?"* (Parlak, 2013:349)

Öğretici bir üslubun hâkim olduğu türküde Ertaş, bireyin davranışlarının genetik mirasla/soya çekimle ilişkili olduğunu vurgular. *"İnsandan doğanlar, insan olur/Hayvandan doğan hayvan olur."* sözleri ile davranışların biyolojik temellerinin olduğunu dile getirir. Bütün canlılar onları dünyaya getiren anne ve babaya benzer. Gerek fiziksel özellikleri gerekse kişilik özellikleri ile ebeveynle doğrudan ilişkili olan yavru, insandan doğmuşsa insan; hayvandan doğmuşsa hayvan özellikleri gösterir. Bu ifadelerde aynı zamanda herkes kendi karakter özelliklerini sergiler, mesajı da verilmektedir. Türküdeki *"Ana Hak'tır, sen bu sırta erdin mi?"* ifadesi, Ertaş'ın insanın yaratılışını ve bu bağlamda dünya yolculuğunu ana arketipi etrafında ele aldığını gösterir. Anne arketipinin özellikleri *"dişinin sibirli otoritesinde bir bilgelik ve ruhsal yücelik; iyi olan, bakıp büyüten, taşıyan, büyüme, bereket ve besin sağlayan; sibirli dönüşüm ve yeniden doğuş yeri ile"* (Jung, 2012: 22) ilgilidir. Bu özelliklerin iyi kavranması ve annelik sırrının çözümlenmesi bireyi insanı kâmil olmaya götürür. İnsan olmayı anne ile ilişkilendiren Ertaş, anne bağlamında kadınları yüceltir. Kadını farklı okuyan Ertaş'ın şu ifadeleri dikkatte değerlidir: *"Biz erkekler olarak insanoğluyuz. İnsan bizim analarımızdır. Onların canı yaratan can, bizim canımız yaratılmıştır. Biz erkekler insanoğluyuz ve insana benzeriz. Onların yüzü suyu hürmetine biz de insanız."* (Akman, 2006: 57). Değerler dizgesinde en üstte yer alan annenin bütün insanların tek temsilcisi olarak kabul edilmesi, kadının yüceltildiğini açıkça gösterir. Türkünün diğer dörtlüğünde de yaşamın sınırlı olduğuna ve dünyanın/bütün bir varlığın faniliğine dikkat çekilir:

*"Vade tekmil olup ömrün dolmadan
Emanetçi, emanetin almadan
Ömrünün başının gülü solmadan
Varıp bir canana ikrar verdin mi?"* (Parlak, 2013:349)

Bu dörtlükte Ertaş insan ömrünün sınırlılığını ve bütün varlıkların faniliğini kendi üslubunca dile getirmiş, çeşitli metaforlarla bağlamında ölüm algısını eserine aktarmıştır. Ölümü *"ömür başının gülünün solması"*, *"vadenin tamamlanması"* ve *"emanetin alınması"* şeklinde somutlaştırarak anlatan Ertaş, bu metaforik anlatımla çarpıcı ve etkileyici bir üslup yakalamıştır. *"Soyut bir kavram olan ölüm, tecrübe edilen, gözlemlenen nesnelere ve olgular üzerinden somutlaştırılarak türkülerde yer bulmuştur."* (Yıldırım, 2017: 74). Söz konusu anlatım biçimi *"açıklayıcı, düşündürücü, hatırlatıcı veya anlamayı kolaylaştırıcı bir öge olması düşüncesiyle metaforları kullanarak kurulan bir anlatım biçimidir."* (Demir ve Karakaş Yıldırım, 2019: 1090). Ertaş, benzetme ve ilişkilendirme yoluyla hayat yolculuğunun bir gün biteceğini ve yolcunun da menziline varacağını/öleceğini anlatır. Dörtlüğün son mısrasında *"Varıp bir canana ikrar verdin mi?"* diye soran Ertaş, ömür yolculuğu bitmeden bireylere hem kelimeyi şahadet getirip Allah'a ve Resul'üne iman etmelerini hem de bir sevgilinin gönlüne girmelerini tavsiye eder. *"Neşet Ertaş, türkülerinde Allah'ın varlığına ve Allah'a iman etmenin önemine dikkat çeker, imani ve ameli hükümlerden oluşan emir ve yasakları, şükretmeyi tavsiye ve telkin eder."* (Cerrahoğlu, 2013:192). Can ve cananı sevmeye davet eden Ertaş, bireylere sevgi merkezli bir hayat yaşamayı salık verir. İnsanlara ecel gelecek, boş işlerle zamanınızı kaybetmeyin; yaşam dakikalarını iyi kullanın, can emanetinin değerini bilin ve Canlar Canı'na teslim olun, mesajlarını verir. *"Can tasavvufta mutlak hakikatin karşılığıdır."* (Pala, 1995: 12). Türkünün son dörtlüğünde Ertaş, dünyanın kimseye kalmayacağını ve insanların garip bir bülbül gibi çile çektiğini ve cehaletin kötücül yönlerini dile getirir:

*"Garip Bülbül gibi feryat ederiz
Cehalet elinde kâsm-ü kederiz
Hep yolcuyuz; böyle gelir gideriz
Dünya senin vatanın mı yurdun mu?"* (Parlak, 2013:349)

Garip, Neşet Ertaş'ın mahlasıdır ve bu mahlası babasının tavsiyesi üzerine kullanmaya başlamıştır. Bir garip olarak dünyaya gelen ve dünyayı mekan tutulacak yer değil de tefekkür edilecek bir yol olarak değerlendiren Ertaş'a göre bütün sıkıntılar ve huzursuzlukların kaynağı cehalettir. Cehaletin karanlığında boğulan, kim olduğunu bilmeyen ve yaratılış hikmetinden habersiz yaşayan bireylerin ne kendilerine ne de topluma faydaları vardır. Bu yüzden Ertaş, cehaletin elinden biran önce kurtulmayı salık verir.

Son dörtlükteki *"Hep yolcuyuz; böyle gelir gideriz."* ifadesi Türk tasavvuf kültüründeki devir nazariyesini hatırlatır. Keskin'e göre "Yolcu" adlı eser, modern bir devriye metnidir. Eser hem yapısal hem de içerik özellikleriyle devriye niteliği taşır. Eserde bir yolcu olarak tanımlanan insanın devrini sürdürdükten sonra dünyadan göçtüğü anlatılır (2015: 143). Gelip gitmek bütün canlıların ortak kaderidir. Hayat ve ölümle ilgili olan bu olgular, yaşamın zıtlıklarla dolu olduğunu gösterir. *"Zıtlıklarla dolu dünya evinde hepimiz, ansızın perdenin üzerimize inmesini bekleyerek oyalanırız. Bu trajik son kaçınılmaz bir yazgıdır."* (Şenocak, 2015: 282). Gelenekçi bir mirastan yararlanan ve Türk kültür hayatına dair pek çok konuyu eserlerine taşıyan Ertaş, kendine ait üslupla insanlara nutuk verir. Onlara mürşitlik etmeye çalışır. Ertaş'ın öğretici müzikle bireylere nasihatte bulunması onun abdallık geleneği ile ilişkisini gösterir. Kırşehir abdallarından olan Ertaş, tasavvufi ve dini kimlikle oraya çıkan abdallığın müzikal bağlamdaki modern temsilcisidir. Öğretici müzikal eserleri ile abdalların tarihi süreçte üstlendiği dini görevleri, 20. yüzyılda sazı ve sözü ile yerine getirmeye çalışmıştır. Nitekim Neşet Ertaş, bu türkü için *"Ben insanlar öğüt alsın diye yazdım onlar oyun oynamayı seçti."* demiştir.

Sonuç

Halk müziğinin usta isimlerinden biri olan Neşet Ertaş, kendine has tarzıyla saz ve söz ustası olmuştur. Bozkırın Tezenesi kendi deyimi ile bir garip âşık olan Ertaş'ın eserleri sadece ezgisi ile değil içerdiği mesajlar ile de halk müziğinin unutulmazları arasında yer almıştır. Ertaş'ın en çok bilinen ve dinlenen eserlerinden birisi de "Yolcu" adlı eseridir.

Eserde irade dışında gelinen ve içinde pek çok giz bulunan yaşam, sorgulanmaya davet edilir. İnsan "yolcu" metaforuyla anlatılarak onun ruhlar âleminde dünyaya oradan da ölüme giden serüveni dile getirilir. Bu yönü ile Türk tasavvuf kültüründeki devir nazariyesini hatırlatan eser, yapısal ve içeriksel özellikleri ile çağdaş bir devriye metnidir. Söz konusu metinde dünyanın fani olduğu, bütün canlıların hakkının korunması gerektiği, davranışlarının genetik mirasla/soya çekimle ilişkili olduğu ve dünya ötesinin düşünülmesi gerektiği vurgulanır. İslam felsefesinin temel değer dizgelerinin (Allah'a ve ahirete iman, bütün canlıların fani olduğu, annenin kutsiyetini vb.) eserin derin yapısına işlendiği görülür. Bu durum âşıkların toplumun bilinç ve bilinçaltından beslendiği gösterir. Dadaloğlu, Köroğlu, Âşık Veysel ve Muharrem Ertaş gibi birçok insan hazinesini barındıran kültürel belleğinin temsilcisi olan Ertaş, halkın duygu hazinesini ve kültürel mirasını ifade eden bu eserleri ile yerelden evrensele uzanarak ölümsüzlüğü yakalamış bir "Yolcu"dur. Söz konusu "Yolcu" öğretici müzikal bir eserleri olan bu türkü ile abdallık geleneğinin modern temsilci olduğunu göstermiştir.

Kaynakça

- Akman, H. (2006). *Gönül Dağında Bir Neşet Ertaş Kitabı*. İstanbul: Türkiye İş Bankası Yayınları
- Aktaş, H. (2004). *Klasik Türk Şiirinde Edebi Sanatlar*. Edirne: Yort Savul Yayınları.
- Cerrahoğlu, M. (2013). 20. Yüzyıl aşıklık geleneğinin önemli temsilcilerinden Neşet Ertaş ve türkülerinde işlediği konular, *Uluslararası Bozkuşun Tezenesi Neşet Ertaş Sempozyumu Bildiriler I.*, Kırşehir, 179-197.
- Demir, C. ve Karataş Yıldırım Ö. (2019). Türkçede metaforlar ve metaforik anlatımlar. *Afyon Kocatepe Üniversitesi Sosyal Bilimler Dergisi / Cilt: 21, Sayı: 4, Aralık 2019, 1085-1096.*
- Güzel, A. (2006). *Dini-Tasavvufî Türk Edebiyatı*. Ankara: Akçağ Yayınları.
- Hançerlioğlu, O. (1994). *Felsefe Sözlüğü*. İstanbul: Remzi Kitapevi.
- Hançerlioğlu, O. (2000). *Dünya İnançları Sözlüğü*. İstanbul: Remzi Kitapevi.
- Jung, C. G.(2012). *Dört Arketip (Çev. Zehra Aksu Yılmaz)*.İstanbul: Metis Yayınları.
- Kaya, D. (1999). *Anonim Halk Şiiri*.Ankara: Akçağ Yayınları
- Keskin, A.(2015). türk tasavvuf kültürü ve devir nazariyesi bağlamında Neşet Ertaş, *Sûfî Araştırmaları Dergisi*, Sayı:12, 131-154.
- Pala, İ. (2005). *Ansiklopedik Divan Şiiri Sözlüğü*. Ankara: Akçağ Yayınları.
- Parlak, E. (2013). *Garip Bülbül Neşet Ertaş Hayatı Sanatı Eserleri 1-2*. İstanbul: Demos Yayınları.
- Sever, M. (2013). *Türk Halk Şiiri*. İstanbul: Ankara Üniversitesi Yayınevi.
- Şenocak, E. (2015). Âşık Veysel'in şiirlerinde hayat ve ölüm trajedisi. *Akra Kültür Sanat ve Edebiyat Dergisi*, 281-289.
- Türkçe Sözlük (2005). Yolcu maddesi, Ankara: TDK Yayınları.
- Yıldırım, A.(2017). Türkü sözlerindeki metaforik anlatım. *Akra Kültür Sanat ve Edebiyat Dergisi*, S:13, 71-82.

Sosyal Medyanın Türkiye’de Yaşayan Suriyeli Mülteciler Üzerindeki Etkisi

Ali Murat VURAL¹
Yasmin ALDAMEN²

Giriş

Sosyal medya, günlük yaşamı, kararları, tercihleri, kanaatleri ancak daha da ötesinde genel olarak medyanın taraflı ve yetersiz kaldığı bir dünyada, doğrudan kişiler ve topluluklar arası haberleşmeyi, bilgilenmeyi ve yönlenmeyi sağlayan araca dönüşmüştür. Dolayısıyla sosyal medyanın etken olduğu süreçlerden birini de krizler oluşturmaktadır. Zira kriz zamanlarında sosyal medya neredeyse en önemli bilgi kaynağına dönüşmektedir. Bu çalışmada da "kriz" terimi, Suriye iç savaşının ürettiği Suriyeli mültecilerin yaşadıkları ve onlar üzerinden yaşananlar için ifade edilmektedir.

Suriye’de, Arap Baharı Devrimlerinden etkilenerek başlayan gösteriler bir süre sonra rejime karşı isyana dönüşmüş, başlangıçta basit talepler ve masum gösterilerle başlayan süreç, hükümet güçlerinin yoğun baskı ve şiddeti sonucu 11 yıllık bir iç savaşa dönmüştür. 2011 yılında başlayan iç savaş, bugün halen çözümsüzlük ile devam etmektedir. İç savaş, çok sayıda Suriyeliyi ülkesinden kaçmaya zorlamış ve dünyanın bu çağdaki en büyük mülteci krizinin ortaya çıkmasına neden olmuştur. Milyonlarca Suriyeli pek çok ülkeye dağılmış, gittikleri ülkelerin sığınmacısı durumuna düşmüşlerdir. Bu süreçte, mültecilerin en yoğun sığındıkları ülke ise Türkiye olmuştur.

Mülteciler, iç savaşın ortaya çıkardığı kısımlardan kaçarken, kitlesel, bireysel ya da gruplar düzeyinde göç etmişler, bu göçler sırasında ve sonrasında hayata tutunma, kimliklerini, kültür ve değerlerini kaybetmeme, dayanışma içinde olma ve birbirlerini bilgilendirme amacıyla, yoğun bilgi alışverişi içinde olmuşlardır. Bu amaçla da en önemli araç olarak cep telefonlarını, bu telefonlarının üzerinden sağladıkları internet bağlantısıyla da sosyal medya platformlarını kullanmışlardır. İnsanlık tarihinde ilk kez bir iç savaş nedeniyle göç yollarına düşen, vatanlarını, hayatlarını değiştirmek zorunda kalan insanlar, bu zorlu sürecin her aşamasında birbirleriyle iletişim kurmayı ve her şeyden haberdar olmayı başarmıştır. İlk kez iletişim acı içindeki bir halk için kolay, erişilebilir, rahat ve işlevsel olmuştur. Üstelik her tür yanlış bilgidен, yanıltıcı yönlendirici haber ve yorumlardan, sansürden, ana akım medya bariyerlerinden uzak kalarak, tüm bilgilenme ve bilgilendirme süreci, ihtiyaçlar ve korunma üzerine inşa edilmiştir. Esasen böylelikle bir yandan kimliklerin korunması ve hareket kabiliyetlerinin sürekliliği sağlanabilmiş, öte yandan göçmenlere ilişkin merhametin, sempatinin ve uluslararası kamuoyunun oluşması sağlanmıştır.

İç savaşın başlamasından önce Suriye halkı, rejimin uyguladığı sansür ve ifade özgürlüğünün olmaması nedeniyle, internet ve dolayısıyla sosyal medya platformlarını çok az kullanabilmiştir. İç savaşın patlak vermesinden sonra durum değişmiş, savaş ortamı içindeki halk yurtdışından elde ettiği farklı bağlantı kanalları üzerinden internet ve sosyal medya platformlarına erişerek, kendi aralarında ağ kurabilmişler, sığınmak üzere gittikleri ülkelerde de birbirleriyle bu ağdan haberleşebilmişlerdir. Doğrudan sivil inisiyatif ile yürüyen bu haberleşme süreci bir yanılla kendi

¹ Prof. Dr., İstanbul Üniversitesi, İletişim Fakültesi, Gazetecilik Bölümü, Orcid: 0000 0001 9330 2929

² Dr., İstanbul Üniversitesi, Sosyal Bilimler Enstitüsü, Gazetecilik Doktora, Orcid: 0000-0002-0808-5235

aralarındaki iletişimde işlev görmüş, diğer yanıyla sığındıkları ülkelerde, temas kurma ve mağduriyetlerini anlatmalarında işe yaramıştır.

Bu işlevsellikten hareketle, sosyal medyanın mültecilerin yaşamları üzerinde olumlu ya da olumsuz ne düzeyde etkiye sahip olduğu ve hangi gerekçelere yönelik işlev gördüğünü anlamak, bu çalışmanın temel problemini oluşturmuştur. Ayrıca, sosyal medyanın Suriyeli mülteciler tarafından işlevsel kullanım biçimleri ve oranları ile algı ve kanaatlerinin oluşmasında sosyal medyadan etkilenme düzeylerini görmek, çalışmanın önemini de ortaya koymaktadır. Çalışma kapsamında Nicel Araştırma Yönteminin bir veri toplama tekniği olan mültecilere yönelik Anket uygulamasıyla 303 Suriyeli Mülteciye ulaşılmış, ayrıca Nitel Araştırma Yönteminin bir veri toplama tekniği olan Odak Grup Görüşme tekniğiyle de iki ayrı odak grupta toplam 15 mülteci ile İstanbul’da görüşme gerçekleştirilmiştir.

Suriye İç savaşı ve Türkiye’deki Suriyeli Mülteciler

Mültecilik, korunmasız vatansızlık, başka bir ülkeye mülteci olma durumu anlamına gelmektedir ve göçle ilgisi yoktur (Shacknove, 1985). Ülkesinde yaşadığı zorluklardan dolayı bir zorunluluk neticesinde göçü ifade etmektedir. 2000 yılından bugüne kadar yaşanan savaşlar ve krizler, 22,86 milyondan fazla insanın yerinden edilmesine ve iltica etmesine neden olmuştur. BM 2019 yılı raporunda dünyadaki mültecilerin geldiği ülkelerin ilk sırasında Suriye bulunmaktadır. 2011 yılında Suriye'nin bazı bölgelerinde özgürlük arayışına yönelik barışçıl protestolarla başlayan yolsuzluk ve diktatörlük karşıtı gösteriler, kısa süre sonra pek çok bölgeye yayılmıştır. Suriye'deki çatışma 2015 yılı rakamlarıyla 12 milyon insanı yerinden etmiş ve II. Dünya Savaşı'ndan bu yana Avrupa'yı vuran en büyük mülteci dalgasını yaratmıştır. (DePillis vd., 2015). Suriye Ordusu'nun operasyonlarını genişletmesi sonucu Mayıs 2011'den itibaren sınırları aşan binlerce insan iç savaştan kaçarak Ürdün, Irak, Türkiye ve Lübnan'a sığınmıştır. BMMYK, dünyadaki toplam mülteci sayısının büyük ölçüde Suriyeli mülteci krizi nedeniyle II. Dünya Savaşı'ndan bu yana ilk kez 50 milyondan fazla olduğunu bildirmiştir (Sherwood, 2014). BM Mülteciler Yüksek Komiseri António Guterres, 2014 yılında yaptığı açıklamada durumu "Suriyeli mülteci krizi yüzyılın en büyük insani acil durumu haline gelmiştir, ancak dünya mültecilerin ve onlara ev sahipliği yapan ülkelerin ihtiyaçlarını karşılayamaz haldedir" şeklinde ifade etmiştir. Krizin uzun sürmesi dramatik olmuş ve hem Suriyeli mültecilerin kendilerine hem de mültecilere ev sahipliği yapan ülkelere yüksek bedel ödetmiştir. (Achilli, 2015)

BM Temmuz 2020 verilerine göre Türkiye, 3,594,980'den fazla Suriyeli mülteci ile kayıtlı mültecilerin en büyük ev sahibi ülkesidir İçişleri Bakanlığı Göç İdaresi Genel Müdürlüğü'ne göre, geçici korumadan yararlanan Suriyeliler on ilde yoğunlaşmıştır: İstanbul, Bursa, İzmir, Konya, Adana, Mersin, Hatay, Gaziantep, Kilis ve Şanlıurfa'dır. İstanbul'da 554 bin 655, Şanlıurfa'da 477 bin 161, İzmir'de 135 bin 769, Bursa'da 143 bin 387, Mersin'de 205 bin 784, Konya'da 104 bin 565, Adana'da 192 bin 542, Hatay'da 445 bin 460, Gaziantep'te 377 bin 506, Kilis'te ise 130 bin 57 Suriyeli yaşamaktadır (Elibol, 2018). Göç İdaresi Başkanlığının verilerine göre Aralık 2016'da İstanbul, yaklaşık 418.000 kayıtlı Suriyeli ile ülkedeki en büyük Suriyeli nüfusuna ev sahipliği yapmaktadır. Mart 2017 itibarıyla Türkiye'de 22 kampın varlığı tescil edilmiştir ve bunlar Geçici Barınma Merkezleri veya Geçici Koruma Merkezleri olarak bilinen, Afet ve Acil Durum Yönetimi Başkanlığı (AFAD) tarafından Birleşmiş Milletler ve çeşitli STK'ların ortaklıkları ile yönetilmektedir.

Sosyal Medyanın Mültecilerin Yaşam Pratiklerine Etkileri

Sosyal medya, mültecilere başkalarıyla iletişim kurmak, yolculukları hakkında bilgi toplamak, finansal yardımların bulunması gibi birçok avantaj sağlamıştır. Çeşitli ülkelere yayılan mültecilerin durumunun takip edilmesi ve Suriye’deki direnişin daha da güçlenmesinde sosyal medya platformları en önemli iletişim aracı olmuştur. Ne var ki aynı sosyal medya, kimi dönemlerde mültecilere ilişkin olumsuz haber, yorum ve görüntülerin yayılması işlevini de görmüştür. Bu anlamda, sosyal medya mülteciler için olumlu ve olumsuz olarak iki yönlü etki gücü ile öne çıkmıştır.

Olumlu Etkiler

Bugünün dünyasında sosyal ilişkiler ve hayat biçimleri olduğu kadar, iletişim araçları ve ortamları da değişmiştir. Sosyal medya araçları bu yeni yaşam biçimleri, ilişki ağları, talepler, eğilimler ve tüketim süreçlerinin bir ihtiyacı olarak ortaya çıkmıştır. Başka deyişle, yeni yaşam biçimleri yeni iletişim ortam ve araçlarının da doğmasına neden olmuştur. Şurası açıktır ki yenedünyanın yeni normallerinden biri de artık krizlerle yaşanan bir dünya olmasıdır. Krizler ve sosyal medya esasen oldukça özel bir ilişki biçiminin de doğmasına neden olmuştur. Zira kriz zamanlarında sosyal medya bilgi edinmeye yardımcı olmaktadır. (Sutton vd., 2008) Krizlerde sosyal medyanın kullanımı artmaktadır çünkü vatandaş gazeteciliği olaylara karşı hızlı hareket eden yeni bakış açıları kazanmıştır. Bu kapsamda sosyal medya, mülteci krizi hakkında bilgi ve algı oluşturmak için de kullanılmıştır. İnsanların, mültecilerin yaşadığı hikâyeleri paylaşmaları ve onların durumuyla yakın ilişki kurmaları bu platformlar üzerinden sağlanabilmiştir. (Agyemang, 2016) Sosyal medya aracılığıyla mültecilerin gönderdiği fotoğraflar, onlara ilişkin sempatinin oluşmasında etkili olmuş, mültecilere yardımcı teşvik etmiş ve yaşadıkları zor koşulların tüm dünya tarafından görülmesi sağlanmıştır.

Türkiye’de de bir sosyal medya platformu olan Twitter’da, kimi zaman #BizKardeşiz, #KardesimeDokunma, #AylanKurdî ve #KıyıyaVuranİnsanlık gibi bazı hashtagler, mültecilere ilişkin sempati oluşması amacıyla kullanılmış, mültecilere yardım etmek için çalışan birkaç sivil toplum kuruluşu kurulmuştur.

Sosyal medya, dünyayı, mültecilerin sadece öyküleri ve acıları hakkında bilgilendirmekle kalmamış, aynı zamanda maruz kaldıkları durumları da hafızada tutma ve gelecek nesiller için tarihe not düşme konusunda onlara avantajlar sağlamıştır. (Kirişci, 2016) Sosyal medya yoluyla hafıza bankası oluşturmak, Suriye halkının kolektif hafızasının korunmasına izin vermiş, esnekliklerini artırmış, böylece krizin olumsuz etkilerinden hiç değilse bir kısmını koruyabilmiştir.

Örneğin bir sosyal medya bilgilendirme, eğlenme ve paylaşma platformu olan YouTube'un, Suriye halkının kolektif hafızasında önemli rol oynadığını, platformun ücretsiz olması nedeniyle aktivistlerin Suriye’deki olaylarla ilgili daha fazla video yükleme fırsatı bulduklarını, böylece anıların korunabildiği ve aralarında konuşmalarına olanak sağlandığını söylemek mümkündür. (Smit vd., 2016) Sığınmacılar, göç öncesi ve sırasında sosyal medyaya, gelişmiş telefonlarıyla erişebilmiş ve kurdukları bağlarla yine ihtiyaç duydukları bilgiye buradan ulaşmışlardır. (Dekker vd., 2018) Sosyal medya platformları, mültecilerin gittikleri ülkelere ilişkin dil ve kültürel yeterlilik edinmelerini, sosyal sermayelerini korumayı ve birbirlerine bağlanarak köprü kurmalarını sağlamıştır. Bütünleşme politikaları ve ev sahibi toplumun mültecilere karşı olumlu tutumları, mültecilerin sosyal medya üzerinden dil öğrenmelerini ve diğerleriyle bağ kurmalarını da sağlamıştır (Alencar, 2017).

Sosyal medyanın mülteciler için önemli işlev alanlarından birini de mültecilere yönelik finansal destek sağlamaya yönelik fonlar hakkındaki bilgilendirmesi olmuştur. Mülteciler, ihtiyaçları için mali yardıma bu platformlar üzerinden erişebilmişlerdir. Mültecilere, kendi hikâyelerini ücretsiz,

hızlı, kolayca paylaşma fırsatını sağlayan sosyal medya platformları, bu insanlara dolaylı olarak yardımların ulaşmasını sağlamanın da aracı olmuştur. Paylaşılan anlık videolar, mültecilerin yolculukları sırasında ve sonrasında yaşadıkları ile yeni evlerine nasıl yerleştikleri hakkındaki bilgilerin dolaşımını sağlamıştır. Bu paylaşımlar mültecilerin yaşadıkları zorlukların paylaşılması anlamında yararlı olmuştur. (DWNNews, 2019) Bu videolar, Suriyeli mültecilerin olup biten her şeyi doğrudan ilk elden paylaşımlarını ve böylelikle yerel ve uluslararası kamuoyunun dikkatinin mülteciler üzerine çekilmesini de sağlamıştır.

Mültecilere ilişkin olumsuz algı ile mücadelede, onların kişisel anılarını kamusal alanda koruyabilmelerinde, böylelikle sosyal dayanıklılığı geliştirebilmelerinde, gerek mülteciler için, gerekse sivil toplum kuruluşları için en etkili araç sosyal medya platformları olmuştur. STK'lar da mültecileri bir araya getirmek, ihtiyaçları hakkında konuşabilmelerini sağlamak için sosyal medya platformlarını kullanmışlardır. (Jdaitawi vd., 2018)

Olumsuz Etkiler

Medya, insanların küresel olayları algılama biçimini sıklıkla şekillendirmektedir. Örneğin, Suriye iç savaşıyla ilgili bir sosyal medya platformu olan YouTube'daki videoların incelenmesi durumunda, izleyicilerin Suriyeli mültecileri nasıl gördükleri ve çatışmayı bir iç savaş mı yoksa bir kriz olarak mı ifade ettiklerini anlamak mümkündür. (Meis, 2016) Videoların içerikleri, izleyicilerin sorunu tartışma biçimini şekillendirmekte ve olumsuz propaganda yaymak için bir araç da olabilmektedir.

Suriyeli mültecilerle ilgili haberlerin sosyal medya platformlarında aşırı düzeyde tekrarlanması, bir doz aşımı etkisi yaratmış, bu fazla doz bir süre sonra Türkiye'deki geniş bir kesim üzerinde bir tür “kanıksama ve yorgunluk” doğurmuştur. Tekrarlanan hikâyelerle çok yoğun karşılaşmış olmak, kitlelerde “maruz kalmak” olarak da ifade edilebilecek durumlarda ortaya çıkan türden tepkisel duygu, düşünce ve tutumun oluşmasına neden olmuştur. Bu da olup biten olayları yalnızca izlemeye ve herhangi bir girişimde bulunmamaya dönüşmüştür. 2 Eylül 2015'te ailesiyle Muğla'nın Bodrum ilçesinden Yunanistan'ın İstanköy adasına şişme botla geçmeye çalışırken annesi ve kardeşi ile birlikte boğularak ölen üç yaşındaki Aylan Kurdi'nin görüntüsü gündeme düştüğünde, ortaya çıkan dram toplumu fazlasıyla etkilemiş, mültecilerle dayanışma girişimleri hızla yükselmiştir. Ancak aradan geçen bir yıl sonra, mülteci sorununa ilişkin bağlılık azalmıştır. (Thomas vd., 2018) Bunun nedenini, insanların görüntüye sürekli maruz kalması ve bu nedenle uyum sağlaması olarak görmek mümkündür.

Mülteci krizi; ırksal ayrımcılık, Batıda İslam karşıtı eğilimler ve yükselen yabancı düşmanlığı gibi birçok sorunun kaynağı haline gelmiştir. (Altay, 2017) Suriyeli mültecilerin Türk medyasındaki temsiliyetlerinde, ana akım medya, bazı köşe yazarları ve muhalefet, kentlerde yaşayan Suriyeli mültecilere yönelik endişelerini dile getirmişlerdir. Kimi muhalif ve sosyal medya kanalları mültecileri Türkiye'de elde ettikleri kazanımlar ve haklar üzerinden konumlamışlar, bu da halkta gerginliğe neden olmuştur. Örneğin Twitter Platformunda, bir dönem mültecilerden kurtulma arzusu #Suriyelileriistemiyoruz, #SuriyelilerDefoluyor, #suriyelilerdefolsun, #ülkemdesuriyeliistemiyorum, #SuriyelilerSuriyeye vb hashtag'ler ile dile getirilmiştir.

Esasen yalnızca Türkiye’de değil, mültecilerin gittiği hemen her ülkede benzeri sorunlar yaşanmış, buralarda da medya toplumlarında ortaya çıkan hastalıklar ya da salgınların kaynağı olarak mültecileri suçlamış, bazen de hükümetlerin politikaları nefret eğiliminin yükselmesinde rol oynamıştır. Örneğin Tremblay, hükümet politikalarının, Suriyeli mültecilere yönelik nefretten ve onları günah keçisi yapmaktan sorumlu olduğunu dile getirmiştir. (Tremblay, 2014). İnsanlar

mültecileri 'diğerleri' ve mevcut sosyal sistem için potansiyel tehdit olarak algılamıştır (Danilova, 2014). Türkiye’de de sosyal medya sıklıkla mültecilerin sayısını gündeme taşımış, onları ülke için bir tehdit ve güçsüz insanlar olarak konumlamaya çalışmıştır. Kimi Batı ülkelerinde olduğu gibi, Mülteciler güvenilir kişiler ve ülke ekonomisi için yük olarak gösterilmiş, böylelikle olumsuz temsillerle algılanmalarına katkıda bulunulmuştur. Nooran, mağdurların suçlandıklarında damgalandığını, bu nedenle özgüven ve saygınlık elde etme konusunda kendilerini yetersiz hissettiklerini söyler (Nooran 2017). Medya da sıklıkla şiddet ve istismar mağduru mültecilere, mülteci kadınlara ilişkin ayrıntılı haberlere geniş yer vermiş, pek çok yanlış algının ve söylemin üretilmesinde, etiketlemelerde, düşmanlaştırmada, olayların normalleştirilmesinde önemli bir rol oynamıştır.

Yöntem

Çalışmanın temel problemini “Sosyal medyanın, 2011 yılında başlayan ve halen devam eden Suriye iç savaşının ürettiği mülteciler üzerindeki etkisi” oluşturmaktadır. Çalışmanın temel amacı ise ülkelerinden kaçarak bir başka ülkeye sığınmış bu mültecilerin sosyal medyayı öncelikli kullanım nedenlerini, hayatlarında kapladığı yeri ve sosyal medya paylaşımlarının onların duyguları ve düşünceleri üzerindeki etkisini görmektir.

Çalışmada, en doğru bulguya ulaşmak amacıyla Nicel ve Nitel Araştırma yöntemlerinin ikisi de kullanılmıştır. Nicel Araştırma Yönteminin bir tekniği olarak, Türkiye'deki 18 yaş üstü kadın-erkek ulaşılabilen 303 Suriyeli mülteci örneğinden Anket Tekniği ile veri toplanmıştır. Daha sonra bu verilerin derinleştirilmesi ve desteklenmesi amacıyla, İstanbul'da yaşayan, farklı yaşlardaki kadın ve erkek Suriyeli mültecilerden biri 8 diğeri 7 kişiden oluşan iki ayrı odak grupta toplam 15 kişiyle kendi dillerinde görüşülmüştür. Bu görüşmelerde, her odak gruba 10 soru yöneltilmiştir. Nicel Araştırmanın evrenini, Türkiye'deki kamplarda yaşayanların oluşturması hedeflenmiş ancak mültecilerin taşıdıkları pek çok endişe nedeniyle anketlere yüz yüze katılmayı istemedikleri görülmüştür. Bunun üzerine anketler sosyal medya platformları aracılığıyla ve Kar Topu Tekniği ile mülteciler arasında dağıtılmış, anketler 12 Ekim 2018 ile 31 Ocak 2019 tarihleri arasında tamamlanabilmiş, analize uygun olmayan anketler değerlendirmeye alınmamıştır.

Bulgular

İlk olarak, nicel araştırma yöntemi çerçevesinde elde edilen bulgular daha sonra da nitel araştırmadan elde edilen bulgulara yer verilmiştir.

Nicel Araştırma Bulguları

Araştırmaya katılan erkekler katılımcıların %51,8’ini, kadınlar %48,2’sini oluşturmuştur. Katılımcıların %29.4’ünü 18-22 yaş, %35’ini 23-29 yaş, %25.1’ini 30-39 yaş, %5.9’unu 40-49 yaş, %3.6’sını 50-59 yaş ile yüzde 1’ini 60-69 yaş aralığındaki mülteciler oluşturmuştur. Katılımcıların, yüzde 45,5’i “Evlî”, yüzde 3,6’sı “Dul” ve yüzde 1,7’si ise "Boşanmış"tır.

Katılımcıların % 10.6’sı Ortaokul, %26.4’ü Lise, %10.6’sı Mesleki Diploma, %39.9’ı Lisans, %2’si Yüksek Diploma, %4’ü Yüksek Lisans ve %6.6’sı Doktora mezunudur. Ayrıca %5’i Türkiye’de evsahibi, %79.9’u kiracı, %15.2’si kampta yaşamaktadır. Mültecilerin en yüksek oranda yaşadığı ilk üç kent İstanbul, Hatay ve Kilis’tir. Katılımcıların yüzde 15.2’si kampın içinde, yüzde 84.8’i kampın dışında yaşamaktadır. Katılımcıların % 8.9’u Hatay Boynuyuşun Mülteci Kampında, % 3.3’ü Kilis Öncüpinar Mülteci Kampında, % 1.7’si Adana Sarıçam Çadır Kenti Mülteci

Kampında, % 1’i Şanlıurfa Suruç Çadır Kenti Mülteci Kampında ve %0.3’ü Gaziantep Islahiye Çadır Kenti Mülteci Kampında konaklamaktadır.

Katılımcıların internete erişimi en yüksek oranda Wi-Fi üzerinden olmaktadır. Bilgisayar sahibi olan yoktur ama tümünün cep telefonu vardır, internete de buradan erişmektedir. Katılımcılar birden fazla belirtme hakkıyla birlikte en çok (292 katılımcı) Facebook kullanmaktadır. 139 katılımcı Youtube, 181 katılımcı Instagram, 80 katılımcı Twitter ve 29 katılımcı da diğer platformları kullanmaktadır. Katılımcıların % 67,7’si iç savaşla birlikte Facebook’taki gruplara katıldıklarını belirtmiştir. %97,7’si Facebook kullanmaktadır. Elde edilen verilere göre, katılımcıların % 86,8’i sosyal medyada gerçek kimliğini kullanmakta, %81,5’i yaş, cinsiyet, adres ve fotoğraf gibi kişisel bilgilerine yer vermektedir. Her dört katılımcıdan üçü sosyal medyayı günde ortalama dört saat kullanmaktadır. Katılımcıların %82,8’i sosyal medya kullanımının Suriye’den ayrıldıktan sonra arttığını belirtmiştir. Katılımcıların %71.6’sı sosyal medyayı eğitim amacıyla, %70.6’sı bir zanaat ve beceri kazanmak amacıyla, %66’sı yeni bir dil öğrenmek amacıyla ve %24.4’ü ticaret amacıyla kullanmaktadır. Sosyal medyayı Suriye’den çıkmamanın yolunu bulmak amacıyla kullananlar %25.1 düzeyindedir. Suriye’den çıkmak amacıyla sosyal medya kullananların %19,1’i kaçakçılara ulaşmadan önce onları araştırmamış, rota bulup çıkış yapmaya çalışanların %90,1’i maddi ve fiziksel sömürüye maruz kalmıştır.

Katılımcıların %81,2’si sosyal medyanın; sığındıkları ülkenin gelenek ve görenekleri hakkında bilgilenmelerine, 45,5’i endişelerin paylaşılmasına, %44,2’si mülteci hakları hakkında bilgi sahibi olunmasına, %66’sı sosyal medyanın nereden ve nasıl yardım alınacağını öğrenilmesine, %38,9’u mültecilere yardım eden uluslararası kurumların öğrenilmesine, %76,2’si mülteci krizinin uluslararası gündeme girmesinde etkisi olduğunu düşünmektedir. Ancak, sosyal medyanın mülteci sorunları üzerinde olumsuz etkisi olduğunu düşünen %54,5’lik bir kitle de bulunmaktadır. Katılımcıların %74,3’ü kamuoyunun, Suriye’de yaşananlar ve mültecilerin Suriye dışında neler yaşadığı hakkında bilgi sahibi olmasında, %78.3’ü kadın ve çocuklara ilişkin konulara odaklanmada sosyal medyanın etkili olduğunu düşünmektedir. Ayrıca, %32,0’si sosyal medyada sunulan mesaj ve görüntülerin, mültecilere ilişkin olumlu algının oluşması ve onlarla empati kurulmasında olumlu katkısının olduğunu, %17,2’si ise olumsuz algının oluşmasına neden olduğunu düşünmektedir.

Katılımcıların %79,9’u Suriyeli mültecilere ilişkin sosyal medyada bir görüntü, haber ya da yorumla karşılaştıklarında hoşnutsuz olduklarını, %11,2’si önemsemediğini, %8,9’u sosyal medyanın mültecilere yönelik nefret ve düşmanlığı artırdığını, %21,8’i tersine nefret ve düşmanlığı azalttığını ifade etmiştir. Katılımcıların %67,3’ü sosyal medya aracılığıyla Suriye’de yaşanan çatışmalar, şiddet ve iç savaşa ilişkin görüntü, haber ya da yorum paylaşmamıştır. Sığınma öncesi ve sonrası paylaşım yapanların oranı yalnızca %18.8 düzeyindedir. Katılımcıların %14,2’si Suriye’deki çatışmalarla ilgili sosyal medyada bir hikâye veya konu yayınlamış, %36’sı bir haber, görsel ya da yazıya yorum yapmıştır. Katılımcıların %48,8’i, aktivistlerin paylaşımlarını olumlu bulmaktadır.

Nitel Araştırma Bulguları

Daha derinlikli görünüm elde edebilmek ve anket bulgularının ne düzeyde desteklendiğini görebilmek amacıyla, İstanbul’da yaşayan farklı yaşlardaki kadın ve erkeklerden oluşan 15 Suriyeli mülteci ile yapılan odak grup görüşmesine katılanlarının demografik özellikleri şöyledir:

Tablo: Odak Grup Katılımcılarının Demografik Özellikleri

Katılımcı	Cinsiyet	Yaş	Medeni durum	Eğitim
1	Kadın	31	Bekâr	Doktora öğrencisi
2	Kadın	21	Bekâr	Lisans öğrencisi
3	Kadın	35	Bekâr	Yüksek Lisans mezunu / çalışmıyor
4	Erkek	26	Bekâr	Lisans öğrencisi
5	Kadın	33	Bekâr	Lise mezunu / çalışmıyor
6	Erkek	27	Evli	Lise mezunu / çalışmıyor
7	Kadın	33	Evli	Lisans mezunu / çalışıyor
8	Erkek	21	Bekâr	Lisans mezunu / çalışıyor
9	Erkek	24	Evli	Ortaokul Mezunu / çalışıyor
10	Erkek	33	Bekâr	Yüksek lisans mezunu / Mühendis çalışıyor
11	Kadın	43	Evli	Lise mezunu / çalışmıyor
12	Erkek	22	Bekâr	Lise mezunu / çalışmıyor
13	Erkek	23	Bekâr	Lisans mezunu / çalışıyor tercüman
14	Kadın	20	Evli	Ortaokul mezunu / çalışıyor
15	Erkek	19	Bekâr	Lisans öğrencisi

Odak Grup Görüşmelerinde şu sorular yöneltilmiştir:

1. Suriye'den ayrıldıktan sonraki sosyal medya kullanımı
2. Suriye’de çatışmalardaki sosyal medya etkisi
3. Sosyal medya aracılığıyla yayılan haber ve hikâyelerin mülteciler üzerindeki olumlu etkisi
4. Sosyal medya aracılığıyla yayılan haber ve hikâyelerin mültecilere ilişkin algıya olan olumlu etkisi
5. Mültecilere ilişkin sosyal medyada yer alan en önemli konu ve hikâyeler
6. Mültecilere yönelik hakaret içeren fotoğraf, video, haber ya da yorumlara cevap verme, yorum yapma
7. Mültecilere yönelik sosyal medyadaki haber, fotoğraf, video ve yorumlar karşısında hissedilen
8. Geleneksel ve sosyal medya yayınlarında yer alan mültecilere ilişkin algı için düşünülen
9. Aktivistlerin mültecilere ilişkin haber, video, fotoğraf ve yorum paylaşımlarına ilişkin düşünceler
10. Kadın ve çocuk mültecilere ilişkin sosyal medyada yer alan en önemli konular ve kullanılan kavramlar

Suriye'den ayrıldıktan sonraki sosyal medya kullanımı

Katılımcılara, Suriye'den ayrıldıktan sonra sosyal medya kullanımlarında artış olup olmadığı, olduyorsa nedeni sorulmuştur. Katılımcılar sosyal medyayı, Suriye’ye göre bugün daha fazla

kullandıklarını, Türkiye’de internete erişimin Suriye’den daha rahat ve ucuz olmasının, internet kullanımının artmasındaki nedenlerden biri olarak göstermişlerdir. “Suriye’de internet zayıf ve yavaştı, ancak burada bolca, bızlı bir şekilde ve uygun fiyatlarla mevcut.” (Erkek,26,Lisans öğrencisi) “Suriye’de kırsal kesimde yaşıyordum, cep telefonum yoktu ve teknoloji gelişmiş değildi. İnternet kalitesinin kötü olması nedeniyle sosyal medya platformlarını kullanamıyorduk”. (Erkek,24,Ortaokul mezunu/çalışıyor) Akıllı telefonların uygun fiyatlarla alınabilmesi, göç edilen ülkedeki teknolojik gelişmişlik, internete erişim ve kullanım özgürlüğünün de internet kullanımını artırdığını söylemek mümkündür. İfade de edildiği üzere, Suriye’de rejim, internet kullanımında kısıtlamalar koymuş, güvenlik gerekçeleriyle Facebook gibi sosyal ağları yasaklamıştır. “Geçmişte özgürlük yoktu. Suriye Devlet Güvenliği tarafından Aralık 2009’da Humus’ta bir ortaokul öğrencisi olan Tal Al-Mallohi, blogunda politik geçmişe ilişkin bazı materyaller yayınladığı için tutuklanmıştı, bunu hepimiz biliyoruz”. (Kadın,31,Doktora öğrencisi) Bazı katılımcılar, sosyal medya kullanımındaki artışın boş zamana bağlı olduğunu, stres ve kaygılardan kurtulmanın bir aracı da olduğu için bu artışın gerçekleştiğini ifade etmişlerdir. “Türkiye’de yapacak işim yok. Yalnız kalıyorum ve eğlenmek için ne param ne de arkadaşlarım var.” (Erkek,27,Lise mezunu/çalışmıyor) “İçinde bulunduğum iltica balını, yaşadığımız sıkıntıları ve zorlu koşulları, zihnimden çıkarmak, bir nebze kafa dağıtmak için, sosyal medyayı çok fazla kullanıyorum. Kendimi savaşın yarattığı stres ve nefes darlığından kurtarmak istiyorum.” (Erkek,21,Lisans mezunu/çalışıyor)

Suriye’deki veya dışındaki akrabaları ve arkadaşlarıyla iletişim kurma ihtiyacı, telefonla görüşmenin zor ve maliyetli oluşuna karşı, sosyal medya üzerinden haberleşmenin sağladığı avantajlar da sosyal medyanın işlevini ortaya koyar ifadeler olmuştur. “Aile dağıldı ama sosyal medya platformları bizı tekrar topladı.” (Kadın,43,Lise mezunu/çalışmıyor) Sosyal medyanın daha motive edici bir eğitim fırsatı ve etkileşim imkânı nedeniyle daha uygun çalışma ortamı sunduğu, okul ve kurs aramak için kullanıldığı, dolayısıyla sosyal medya kullanımının yükseldiği de ifade edilen görüşler arasındadır. “Sosyal medya, dersleri takip etme, hocalarımın ve arkadaşlarımdan yardım almada iletişim kurmama yardımcı oldu.” (Kadın,31,Doktora öğrencisi)

Suriye’de çatışmalardaki sosyal medya etkisi

Katılımcılara göre sosyal medya Suriye’de yaşanan çatışmaların, dramların aktarılmasında, rejimin birçok suçunun belgelenmesinde etkili olmuştur. Sosyal medya sayesinde insanlar, birbirlerinin ne düşündüklerini öğrenmiş, bu platformlar daha önce sahip olmadıkları yayın kanallarına dönüşmüştür. “Sosyal medya, görüşlerini ifade eden ve geleneksel medyada tamamen engellenen şehir ve kasabaların haberlerini bilen tek pencereydi. Eğer sosyal medya platformları olmasaydı, yaşanan gerçekler televizyon kanallarına gömülecekti.” (Kadın,35,Yüksek lisans mezunu/çalışmıyor)

Katılımcılara göre, sosyal medya çatışmalar sırasında insanlara destek sağlamak için hayır kurumları tarafından da başvuru yapılmıştır. Çatışmaların içindeki insanlara ve mültecilere yardım etmede, durumlarını anlamada, görüşlerini öğrenmede ve yüz binlerce tutuklunun fotoğrafını, yaşadıkları işkenceleri belgeleyerek, toplumu bilinçlendirmede ve onları sorumlu davranma konusunda teşvik etmede sosyal medyanın önemli bir iş görmüştür. Görüşmeler sırasında Üçüncü ve Dördüncü soruların birleştirilerek sorulmasının uygun olacağı görülmüş ve sosyal medyanın aktarılan haber ve hikâyeler aracılığıyla mülteciler ve onlara ilişkin algının oluşmasındaki olumlu etkisi burada irdelenmeye çalışılmıştır. “Suriye iç savaşının, orada yaşananların koşullarını aktaran sosyal medya olmasaydı, Suriyeli mülteciler yardımları alamazlardı...” (Erkek,26,Lisans öğrencisi) Benzeri şekildeki diğer görüşlere göre Suriye’de yaşananların sosyal medyada yayınlanmasından sonra mağduriyet yaşayan insanlar birçok destek alabilmiştir. “Kişisel çalışmalarım sayesinde, ihtiyacı olanların çoğuna hizmet, bilgi ve yardım sağladık.” (Erkek,23,Lisans mezunu/Çalışıyor: Tercüman) Katılımcılar, sosyal medyanın, mültecilere yardım sağlayan yerel ve uluslararası kuruluşların bilinirliğini yükselttiği kadar hayır kurumlarının da destek sağlayabilmek için sosyal medyadan

yararlandığını düşünmektedir. Toplumun diğer üyelerini mültecilere yardım etmede, onların acılarını anlamada da sosyal medya teşvik edici olmuştur. “*İç savaşın koşullarını uluslararası kamuoyunun gündemine taşıyan bir sosyal medya olmasaydı, Suriyeli mülteciler yardım alamazlardı.*” (Erkek, 26, Lisans öğrencisi)

Sosyal medya aracılığıyla yayılan haber ve hikâyelerin mülteciler üzerindeki olumlu etkisi

Görüşmenin bu aşamasında Beşinci, Altıncı, Yedinci ve Sekizinci soruların birleştirilerek, bu sorularda irdelenmeye çalışılan konuların da burada bir bütün olarak ele alınmasının uygun olacağı görülmüştür. Birbirlerinden ince ayrımlarla farklılaşan bu soruların cevaplanması sırasında cevapların aynı tema etrafında toplanması, bu birleştirmeyi gerekli kılmıştır. Sosyal medya platformlarında mültecilere yönelik yayınlanan haber, fotoğraf, video ve yorumlara ilişkin içerikler ile bunlara bağlı oluşan algı konusunda katılımcılar, sosyal medyanın, haberlerin gerçekliğini ve tarafsızlığını sağlayamadığı için olumsuz etki oluşturduğunu, pek çok sosyal medya kullanıcısının farkındalık ve kültürel seviyelerinin zayıf olduğunu, sahte isimlerin ve yıkıcı fikirlerin bu platformları değersiz çatışma alanlarına dönüştürdüğünü düşünmektedir. “*Hosgörüsüzlüğü artıran ve insanları sosyal medya aracılığıyla binçla suçlayan cabil ırkçı gruplar var.*” (Erkek,21,Lisans mezunu /çalışıyor). Katılımcıların bir kısmı, sosyal medyada mültecilere ilişkin kötüye kullanımı gördüğü ya da okuduğunda çok kırıldığını ve öfkeye kapıldığını belirtirken, bir kısım katılımcı da üzülenlere, bu içeriklerle ilgilenmemeleri gerektiğini, bunların cahil ve ideolojik hareket eden gruplar olduğunu, çoğunluk kitlenin mültecilere tarafsız ya da sempatiyle yaklaştıklarını söylediğini belirtmiştir. “*İstismar, mültecilerin çektiği acı hakkında hiçbir şey bilmemelerinden kaynaklandı.*” (Kadın,43, Lise mezunu/çalışmıyor) Katılımcıların bazılarına göre, sosyal medyada yayılan algı önemli değildir, çünkü mülteciler çok çalıştığında, insanlar onların toplumda nasıl başarılı olduklarını görünce bu algı değişecektir. “*Herkes bakış açısına göre bir şeyler görüyor. Geleceğimizle ilgilenmeli ve kendimiz hakkında kötü konuşan herkese cevap vermek yerine kendimizi inşa etmeliyiz. Dünya başarılarımızı görecektir ve onların gözünde algımız değişecektir.*” (Erkek,27,Lise mezunu/çalışmıyor) Katılımcılara göre, bazı insanların sosyal medyadaki Suriyeli mültecilere kötü ve olumsuz davranma alışkanlığına sahip olduğunu bilmek, onlara sinirlenmeyi gerektirmemelidir. Çünkü tüm toplumlarda iyi ve kötü insanlar olagelmıştır. “*Bu normaldir, tüm insanlar melek değildir ve sonunda Allah istediğini yapar.*” (Erkek, 24, Ortaokul mezunu/çalışıyor) Belirli siyasi gündemleri veya partileri takip eden, mültecilerin yanlış bir şey yapıp yapmadığına bakmaksızın kendi fikirleri ya da politikalarını yansıtmak için sosyal medyada bunları bahane olarak kullananlara öfkelenmemek gerektiği de vurgulanmıştır. “*Türk medyasında iki taraf var: Mültecilerle birlikte olan hükümet medyası ve mültecilere karşı muhalif medya. Her iki taraf da kendi görüşünü doğrulamak için sosyal medya kanallarını kullanıyor.*” (Erkek,33,Yüksek lisans mezunu / Mühendis çalışıyor) “*Genellikle hükümetin algısını zedelemek için mültecileri kullanan muhalefet partileri halkan çoğunluğunu oluşturuyor.*” (Kadın, 35,Yüksek lisans mezunu/çalışmıyor) Kendisini kızgın ve küskün hisseden kimi katılımcılar, bu itibarsızlaştırmanın Suriyeli mültecileri riske soktuğunu, insanlık dışı davranıldığını ve sosyal medya yoluyla kendileriyle ilgili olumsuz algı oluşturulduğunu düşünmekte ve bu içeriklere ilişkin derin üzüntü duyduklarını belirtmektedirler. “*Suriyeli mültecileri kötü bir şekilde yazmak veya onları aşağılayıcı bir şekilde tanımlamak psikolojik acı çekilmesine neden oluyor*” (Kadın, 35, Yüksek lisans mezunu/çalışmıyor) Katılımcılar mültecilere ilişkin sosyal medya yansımalarından oluşan duygularını şu kavramlarla ifade etmişlerdir: Psikolojik kaygı, öfke, ırkçılık, kızgınlık, hüznün, acı, hakaret, psikolojik taciz, istenmeyen olmak, üzüntü, güçsüzlük, bir şey yapamama, adaletsizlik, durumdan nefret etme, haklardan mahrum bırakılma, vatandaşlık kiskançlığı, geçmiş için nostalji, ölme arzusu, iftira, vicdan azlığı, memnuniyetsizlik, baskı, önyargı, damgalanma, psikolojik yorgunluk, hayal kırıklığı, nefret. “*Medyada açıkça gösterilen ırkçılık ne kadar sürecek?*” (Kadın,21,Lisans öğrencisi)

"Bu platformlardan birinde suistimal gördüğümde, onları savunurken ve onların yanında yer alırken ya da medyada herhangi bir Suriyeli'nin aşağılanmasını kabul etmediğimde, ülke halkının adaletsizliğine karşı hemen öfke duyuyorum." (Kadın, 33, Lise mezunu/çalışmıyor) "Çok kızgınım çünkü bütün Suriyelilerin kötü olduğunu ve kendimizi savunma hakkımızın olmadığını gösteren çok sayıda yazılı materyal var." (Erkek,21,Lisans mezunu/çalışıyor) Katılımcılar, sosyal medyanın mülteciler hakkında yanlış bilgilerin yayılmasında önemli rol oynadığını, Suriyelilerin hırsızlık yapan, çalışmadan para alan insanlar olarak gösterilmelerine katkıda bulunduğunu düşünmektedir. Katılımcıların ortak görüşüne göre, çoğu insan, problemleri artıran ve bazen nefrete neden olan abartılar ve olumsuz etkiler nedeniyle Suriyeliler hakkında kötü fikirlere sahip olmaktadır. Tüm yardımların onlara yapıldığı algısı oluşturularak kin ve nefret tohumları ekilmiştir. Ayrıca, geleneksel ve sosyal medyanın, çok hızlı bir şekilde inanılan söylentileri ve yalanları yayarak, küçük problemleri büyük sorunlara dönüştürmüştür. "Birçok bağlamda, mülteciler şefkatli bir şekilde sunulmadılar, ancak aşağılayıcı bir biçimde... Suriyeli bir kadının aylık maaş almak için kuyruğa girmesini medya, ülkesini terk eden, burada başkalarına bağımlı olarak oturduğu yerden maaş alan insanlar algısı oluşturarak sundu" (Kadın, 43, Lise mezunu/ çalışmıyor)

Aktivistlerin mültecilere ilişkin haber, video, fotoğraf ve yorum paylaşımlarına ilişkin düşünceler

Katılımcılara göre, sosyal medya mültecilerin maruz kaldıkları sorunlara ve nasıl çözüleceğine de odaklanmalarını sağladı. Bunu olumlu bir etki olarak gören katılımcılar, buna öncülük eden aktivistlerin gerçeği aktarılmasına yardımcı olduklarını, Suriye’de olup bitenler hakkında bilgi verdiklerini, halkın çektiği acıyı ve onların hikâyelerini tüm dünyaya ilettiklerini düşünmektedirler. "Olumlu katkı sağlıyorlar, çünkü resmi televizyon ve haber kanalları gibi, gerçeği söylemekten çekinmiyor, daha siyasallaşmış kısıtlamalar olmadan aktarıyorlar." (Erkek, 58,Lisans mezunu/çalışıyor:Tercüman) "Bazıları cesur! İkinci bir tavırları olmadıkça, insanlara yardım etmek ve önemli bilgileri iletmek için kendilerini riske atıyorlar." (Kadın, 35, Yüksek lisans mezunu/çalışmıyor) Kimi katılımcılar ise aynı görüşte olmadıklarını, bazı aktivistlerin Suriye'ye ilişkin fotoğraf ve videoları paylaşarak yanlış yaptıklarını, bazı video ve fotoğraflarda gösterilenlerin yanlış olduğunu, bunun da söylenti ve yanlış haberlere yol açtığını, aktivistlerin kimilerinin abartıya kaçtıklarını, medya içeriklerinde profesyonel olmadıklarını ifade etmişlerdir. "Aktivistlerin %90'ı verimsiz, zararlı veya yanlış haberleri yayınlamak için yarışıyorlar. Daha da önemlisi yalnızca, kopyala - yapıştır konusunda aktifler ve çok azı alandan gerçek haberleri bildiriyor." (Kadın,43,Lise mezunu/çalışmıyor) Katılımcılar gerek aktivistlerce gerekse diğer paylaşanlarca, Suriyeli mülteci hikâyelerinin sosyal medyada paylaşılmasının olumlu ve olumsuz etkileri olduğu yönünde farklı düşünmekle birlikte, sosyal medyanın Suriye halkının çektiği acıyı diğer ülkelere yansıtarak gizlenenleri ortaya çıkardığı konusunda fikir birliği içindedir. "Sosyal medya aracılığıyla sunulan herhangi bir mültecinin öyküsü çözülebilir veya çözümlenebilir. Ayrıca, sosyal medya da insanların başına gelenlerin okunmasını ve izlenmesini sağlayarak acı çeken Suriyelilerin dayanışmasına katkıda bulundu." (Erkek, 23, Lisans mezunu/çalışıyor:Tercüman)

Kadın ve çocuk mültecilere ilişkin sosyal medyada yer alan en önemli konular ve kullanılan kavramlar

Katılımcılara göre, Suriye'de kalan ya da Suriye dışına çıkmış kadın ve çocuk mültecilere ilişkin sosyal medyada yer alan en önemli konu ve hikâyeleri şunlar oluşturmaktadır: *Kuşatma altındaki kadınların çektiği acılar, taciz ve cinsel istismar, geçinebilmek için fuhuş, genç yaşta evlendirilen kızlar, fiziksel şiddet, Avrupa'da yayılmış namus cinayetlerine ilişkin hikâyeler, As-Sunayda'da kaçırılan kadınların hikâyeleri, insan kaçakçılığı yapan mafyanın kadın istismarı, bazı kamplarda yaşanan kötü muamele, yüksek boşanma oranları, kadınlar okuma yazma bilmeme oranı, kadınların eşlerinin ölümü ve dul kalmaları, Suriyeli kadınların*

Arap milletlerinden erkeklerle para karşılığı zorla evlendirilmesi, tutuklanan kadınların duruşları ve kadınların cezaevlerinde zorbalık ve işkence görmeleri ve diğer militanların tacizleri.

Ortaya çıkan bu ifadelere göre bu süreçte en büyük zararı ve ıstırabı kadın ve çocukların yaşamış olduğu açıktır. Sosyal medya, mülteci olan ya da Suriye’de kalan kadınların her tür şekilde damgalanmasında etkili olmuştur. Öyle ki her tür cinselliğe ilişkin konu, kadınların diğer tüm mücadelelerinin gölgede kalmasına neden olmuştur. Algılarda yer edinmiş kavramlar ve konu başlıklarının tümünün oldukça olumsuz ve çarpıcı düzeyde yakıcı olduğu dikkat çekmektedir. *"Sosyal medyada yayımlanan bazı haberler sayesinde, Suriyeli kadınlar kapalı bir toplumdaki açık bir topluma dönüşen fabișeler olarak tasvir edildi."* (Erkek, 27, Lise mezunu/çalışmıyor).

Sonuç

Esasen nicel ve nitel bulgular, ayrıca sonuç yazmayı gereksiz kılar niteliktedir. Var olan durum tüm açıklığı ile bulgulara yansımıştır. Ancak şunu da belirginleştirmek gerekmektedir: Mülteci durumuna düşmüş olmanın kendisi bile başlı başına bir büyük insanlık dramı ve yalnızca bir ülkeye ait değil, tüm insanlığa ait “insanlık suçudur”. Bir insanın ya da bir toplumun neden sığınmacı durumuna düştüğünün derinlikli olarak sorgulanması gerektiği kadar, mültecinin sığındığı ülkenin sergilediği yaklaşım da sorgulanmaya muhtaçtır. Mültecinin gittiği ülke ile uyum sağlaması ya da çatışma içine girmesinin sosyo-psikolojik-kültürel-ekonomik gerekçelerini incelemek gerektiği kadar, gittiği ülkenin politikalarını, kurumlarını, kuruluşlarını, toplumunu, kültürünü, değerlerini de mercek altına almak gerekmektedir. Mülteciler sığındıkları her yerde bir **yaşam** sınavından geçerken, gittikleri her ülke ve toplum da aynı sırada esasen bir **insanlık** sınavından geçmektedirler ki asıl üstünlük, zenginlik, gelişmişlik, insani değerlerde yükselmışlik de bu sınavda ortaya çıkmaktadır. Bu anlamda pek çok ülkenin, insani gelişmişlikte pek de başarılı bir sınav verdiğini söylemek mümkün değildir. Esasen insanlık teknolojik ve ekonomik gelişmişliğine rağmen toplumsal ve politik anlamda bir kez daha tarih önünde yüz kızartıcı biçimde sınıfta kalmıştır. Ne din kardeşliği ne dil kardeşliği, ne ortak coğrafya ne ortak tarih, ne kültürel ne sosyal yakınlıklar, ne politik müttefiklikler ne ekonomik işbirlikleri, bir insanlık dramı karşısında hiçbir işe yaramamıştır. Suriye’de yaşanan iç savaş ve ürettiği mülteciler, bu yüzyılda ulaşılan toplam kaliteyi ortaya koymaktadır.

Bulgulara dönmek gerekirse, mülteciler, mülteci durumuna düştükleri andan itibaren, önceki yaşamlarından çok daha fazla düzeyde bilgi sahibi olmanın ve hayatta kalmanın yöntemlerini bulmaya çalışmışlardır. Bu anlamda da daha önce hayatlarında çok yer kaplamamış ya da politik gerekçelerle engellenmiş olsalar da bir tür kurtulma refleksi ile o sırada ulaşabilecekleri en uygun araca ulaşmış, sosyal medyayı keşfederek ona sıkı sıkıya sarılmışlardır. Mülteciler, ihtiyaç duydukları her tür bilgiye erişmek, kendilerine sunulan desteklerden yararlanmak için sosyal medya platformlarına katılmışlardır. Bu onların bir anlamda ayakta kalma aracı olmuştur. Mülteciler için sosyal medya bağımlılığından söz edilirse, bunun nedenini, sosyal medyanın onlara sağladığı hayati ve psikolojik fırsatlarda, haberleşebilme sayesinde buluşabilmelerinde, kimliklerini ayakta tutabilmelerinde ve yaşadıkları dramı tüm dünya ile paylaşabilme gerekçelerinde aramak gerekir. Pek çok sıradan insan için geçerli olduğu gibi mülteciler de sosyal medyayı; “faydacı güdüler” olarak tanımlanabilecek, kendini tanıma, bilgi edinme, fayda ve deneyim kazanma amacıyla ve “ritüel güdüler” olarak tanımlanabilecek, zaman geçirme, kendi gibileri ile bağlantı kurma, arkadaşlık kurma ve problemlerden kaçma amaçlarına yönelik kullanmışlardır. Suriyeli mültecilerin en fazla kullandığı sosyal medya platformunun Facebook olduğu görülmüştür, zira kullanımının kolay olması, sınırsız sayıda karakter içeren metin yazımına imkân sağlaması, görsellerin gönderiye dâhil edilebilmesi bunda etken olmuştur.

Sosyal medya platformları, zor durumda olan ya da artık olmayan mültecilerin birbirleriyle iletişim kurmasına yardımcı olmuştur. Savaş koşullarında kazandığı önem, sosyal medyayı mültecilerin hayatının ilerleyen aşamalarında da devrede olmuştur. Yıllarca süren baskı ve sansürden sonra mülteciler artık sosyal medyada etkilenen ya da etkilenmiş olandan, etkileyene ya da etkileyiciye dönüşmüştür. Mültecilerin dil öğrenmede, ticarete girmelerinde, iş bulmalarında, yeni beceriler kazanmalarında, ülkelerin kültür ve geleneklerinin öğrenilip daha iyi anlaşılmasında, yardım sağlayan yerel ve uluslararası kuruluşlara erişimde ve bu yardımları nasıl alacaklarını öğrenmelerinde sosyal medya önemli rol oynamıştır. Mültecilerin kendilerini ifade edebilmelerinde, gelişmelere ilişkin haber ve yorumları takip etmelerinde olduğu kadar yaşadıkları dramı dünyaya duyurabilmelerinde de sosyal medya platformları onlar için gerekli ortamı sunmuştur. Tüm dünyanın mülteci krizi hakkında bilgilensini sağlayan temel bilgi kaynağı yalnızca sosyal medya olmuş, mültecilerin kolektif hafızasının oluşmasına da yine bu platformlar katkı sağlamıştır. Mültecilerin iç iletişim ve kendilerini anlatabilmelerine gerekli ortamı sosyal medya sunduğu için, bu platformları kullanan mültecilerin sayısı da hızla yükselmiştir.

Elbette pek çok olumlu katkısının yanı sıra sosyal medyanın mülteciler konusundaki olumsuz etkileri de oldukça yüksek düzeydedir. Mültecileri sömüren insan kaçakçıları gerek Türkiye’ye gelenleri gerekse başka ülkelere geçenleri her anlamda fazlasıyla istismar etmiş, insan ticaretine zemin oluşturmuştur. Sığınma ihtiyacı içinde olan mültecilere erişim sosyal medya platformları üzerinden olmuştur. Mültecilere yönelik nefret ve yabancı düşmanlığını arttıran ve mülteci algısını olumsuz yönde etkileyen kötü niyetli içerikler ile yalan haber ve görüntüler de sosyal medyada servis edilmiştir. Öyle ki Suriye’de istikrarın sağlandığı, geri dönüşün mümkün olduğu gibi aldatıcı bilgilerin yanı sıra, aileler arasındaki bağların kopmasına neden olacak kadar pek çok yıkıcı haber ve görüntü için de sosyal medya platformları kullanılmıştır. Suriyeli kadınların çocukları, aileleri için yaşadıkları zorlukların üstesinden nasıl geldiklerine ilişkin hikâyeler yerine, bu kadınlara ilişkin cinsellik içeren her tür konu fütursuzca sosyal medya platformları üzerinden servis edilmiştir. Kadınların başarıları, cinsel istismar, tecavüz ve bir ticari meta gibi görülmelerinin gölgesinde kaybolmuş, en büyük acıyı, ezilme ve yok oluşu kadınlar yaşamıştır. Sosyal medya platformları tüm bunlar için birer zemin olmuştur.

Mültecilerle ilgili aynı türde haberlerin medyada sürekli yer alması ve abartılı şekilde sosyal medya platformlarında hiç bitmeyen bir konuya dönüşmesi, toplumsal rahatsızlıkların da dillendirilmesini başlatmıştır. Yaşanan münferit olaylar, kötü haberler, hüsranslar ve ülkenin içine girdiği ekonomik sıkıntılar da buna eklenince, ülkede uzunca bir süre var olan ancak daha sonra belirtilen gerekçelerle tükenmeye başlayan ilgi, zamanla **merhamet yorgunluğuna** dönüşmüştür. Bugün bile Türk halkının mülteciler konusunda “merhamet yorgunluğu” içinde olduğunu belirtmek yanlış olmayacaktır.

Birkaç önermede bulunmak gerekirse, öncelikle bu toprakların tarih boyunca pek çok uygarlığa, topluma, kültüre ev sahipliği yapmış olmasından başlamak, sahip olduğu kültürel ve insani çeşitliliğin onun en büyük zenginliği, ayırt edici özelliği ve gücü olduğunu vurgulamak doğru olacaktır. Buna karşılık olarak ortaya sürülecek her tür politik ve ekonomik gerekçeyi de tarih boyunca içine düştüğü en büyük tuzak olarak belirtmek yanlış olmayacaktır. Dünya artık birbirine çok yakınlaşmıştır. Artık herkes her yeredir ve her anda yaşamaktadır. Her konu herkesin konusu olmakta, eninde sonunda olup bitenden herkes etkilenmektedir. Sınırlar inatla korunmaya çalışılsa da tutulamamakta, halklar sürekli olarak yeni arayışlara doğru akmaktadır. Artık hiç kimse hiçbir yerin yabancı durumunda değildir. İletişim araçları ile herkes, her ülke, her marka, her kurum, kuruluş, endüstri, kültür ve politika, kendini bu kadar çok anlatma çabasıdayken ve bunu başarırken, halen daha nasıl kendini anlattığı insanların **yabancı** olduğunu iddia edebilir ki? Bu durum her ülke için olduğu gibi Türkiye için de geçerlidir. Bu ülkede yaşayan herkes din, dil, alt kültür, alt-üst kimlik, zenginlik yoksulluk farkı olmaksızın, bu ülkenin yürüdüğü yolun yolcusudur.

Ülkedeki herkes bu ülkenin yol arkadaşlarıdır. Öfkeler, kıskançlıklar, paylaşmazlıklar, içeriksiz nefret üretme denemeleri yerine, herkesi ortak dilde, duyguda, ülküde, emekte ve geleceği birlikte kazanma çabasında birleştirmek çok daha barışçıl, huzurlu, ekonomik, güvenli ve konforlu bir geleceğin kazanılmasını sağlayacaktır. Tek tipleşme; renksizleşip, sessizleşme, hastalanıp yok olma anlamını taşıırken, çeşitlilik; zenginleşmenin, renklenmenin, güçlenmenin, sağlıklı olmanın, tutku ve özlemlerin büyümesinin nedeni olmaktadır. Üretilen politikalar da izlenecek yol da bellidir. Hiçbir şeyin geriye döndürülmesi, hiç olmamış gibi yapılması mümkün değildir. Üretilen her yeni acının çok daha büyük nefret ve acılara neden olacağını tarih defalarca insanlığın önüne koymuştur. Bu ülkenin de toplumsal belleğine ve gelecek kuşaklarına daha fazla acı ve dram yükü bırakmasına gerek bulunmamaktadır, mevcut olanlar yeterince yük yaratmaktadır.

Kaynakça

Achilli, L. (2015) Brief Policy Syrian Refugees in Jordan: a Reality Check. Eu Publications. Issue 2015/02, February 2015.

Agyemang, G. (2016). Perilous Journeys Across The Seas: The Accounting Logic in Europe’s Agenda For Migration. In *Accounting in Conflict: Globalization, Gender, Race and Class* (1-27 içinde). Emerald Group Publishing Limited.

Alencar, A. (2017). Refugee Integration and Social Media: a Local and Experiential Perspective. *Information, Communication & Society*, 21(11), 1588–1603.

Altay, I. (2017). “Refugee Crisis: a Closer Look at the Media's Role”. *Dailysabah*, (Çevrimiçi), <https://2u.pw/pleub> 16.09. 2018

Danilova, V. (2014). Media and Their Role in Shaping Public Attitudes Towards Migrants, Institute of Globalization, Culture and Mobility.

Dekker, R.; Engbersen, G., Klaver, J., Vonk, H. (2018). Smart Refugees: How Syrian Asylum Migrants Use Social Media Information in Migration Decision-Making, *Social Media + Society*, Volume January-March 2018.

Depillis, L. Saluja, K. Lu, D. (2015). 75 Years of Major Refugee Crises Around the World, *Washington Post*, (Çevrimiçi), <https://www.washingtonpost.com/graphics/world/historical-migrant-crisis/?noredirect=on> 04.05.2017

DWNNews (2019). How are Syrian Refugees Who Fled to Germany Faring? *Dw News*, (Çevrimiçi), <https://www.dw.com/en/how-are-syrian-refugees-who-fled-to-germany-faring/av-47674104> 27.03.2019.

Elibol, K. (2018). Türkiye’deki Suriyeli Mülteci Sayısı Açıklandı, *Sözcü*, (Çevrimiçi), <https://www.sozcu.com.tr/2018/gundem/turkiyedeki-suriyeli-multeci-sayisi-aciklandi-2331976/> 18.02.2019

European Union (2016). An Economic take on the Refugee Crisis, a Macroeconomic Assessment for the Eu, Institutional Paper 033 | July 2016, (Çevrimiçi), https://ec.europa.eu/info/sites/info/files/file_import/ip033_en_2.pdf 18.05.2017

Gustafsson, N. (2016). Social Media, Participation, Peer Pressure, and the European Refugee Crisis: A Force Awakens? in *Aoir 2016. the 17th Annual Conference of the Association of Internet Researchers Berlin, Germany*.

Jdaitawi, A., Uren, V. S., Rodríguez-Espíndola, O.(2018). The Use of Social Media By Ngos to Promote Social Resilience: The Case of Syrian Crisis. In the Third International Conference For Refugees in the Middle East: International Community: Opportunities And Challenges (ss. 425)

Kirişçi, K. (2016). Turkey's Role In The Syrian Refugee Crisis. *Georgetown Journal of International Affairs*, 17(2), 80-85.

Meis, M. (2016). When is a Conflict a Crisis? On the Aesthetics of the Syrian Civil War in a Social Media Context. *Media, War & Conflict*, 10(1), 69-86.

Nooran, A. (2017). His name was Ahmad: Syrian Child Raped and Murdered in Jordan, StepFeed, 2017, (Çevrimiçi), <https://stepfeed.com/his-name-was-ahmad-syrian-child-raped-and-murdered-in-jordan-8334> 12.06.2018

Shacknove, A. (1985). Who is a Refugee? *Ethics*, 95(2), The University of Chicago Press Stable

Sherwood, H. (2014). Global Refugee Figure Passes 50m for First Time Since Second World War, *The Guardian*, (Çevrimiçi), <https://www.theguardian.com/world/2014/jun/20/global-refugee-figure-passes-50-million-unhcr-report> 21.12.2017

Smit, R., Heinrich, A., Broersma, M. (2016). Witnessing in The New Memory Ecology: Memory Construction of the Syrian Conflict on Youtube. *New Media & Society*, 19(2), 289–307.

Sutton, J., Palen, L., Shklovski, I. (2008). *Backchannels on the Front Lines: Emergent Uses of Social Media in the 2007*. Southern California Wildfires.

Thomas, E., Cary, N., Smith, L., Spears, R. McGarty, C. (2018)

The Role of Social Media in Shaping Solidarity and Compassion Fade: How the Death of a Child Turned Apathy into Action but Distress Took It Away. *New Media & Society*, 14(1), P.146144481876081.

Tremblay, P. (2014). Anti-Arab Sentiment on Rise in Turkey, Almonitor, (Çevrimiçi), <http://www.al-monitor.com/pulse/originals/2014/08/turkey-syria-anti-arab-sentiment-tremblay.html#ixzz502gvdaoe> 12.12.2017

Uludağ Üniversitesi Kurum, Eğitim ve Araştırma Faaliyetleri Yönetişim Sistemi 'Nin (Ukey) Kullanılabilirliğinin İncelenmesi

Erhan ŞENGEL¹
Emel DUMAN²

Giriş

Teknolojiye erişim maliyetlerinin azalması ve erişim olanaklarının artması günlük işlerin teknoloji kullanımı ile daha kolay ve çabuk halledilebilir olmasını sağlamaktadır. İnsanların günlük aktivitelerinin cep telefonları, müzik çalarlar, navigasyon cihazları, akıllı ev sistemleri, bilgisayar tabanlı aletler, ATM'ler ve her türden e-ticaret sistemleri gibi etkileşimli ürünleri içermesi ile insanlar bilgisayar sistemleri ile daha çok etkileşime girmek durumunda kalmaktadırlar (The Open University, 2007). Bu etkileşim “İnsan Bilgisayar Etkileşimi” (İBE) alanın çıkış noktası olarak görülebilmektedir.

İnsan bilgisayar etkileşimi, 1970'li yıllarda ortaya çıkmış olup teknolojinin ilerlemesi ile gelişen, insanların ihtiyaçlarına göre bilgi ve iletişim teknolojilerinin üretilmesini konu alan, bilgisayar bilimi, bilişsel psikoloji ve görüngübilim gibi alanlara açık olan bir disiplindir (Çağiltay, 2016; Köroğlu, 2012). İnsan bilgisayar etkileşimi alanı, bilgisayar ara yüzlerinin geliştirilmesi, kullanılabilirliğinin değerlendirilmesi ve insanların bilgisayarlarla etkileşimini inceleyen teori ve yöntemlerle ilgilenmektedir (Preece & Rombach, 1994). Acartürk ve Çağiltay (2006) İBE'nin temel bileşenlerini kullanıcı, görev(task), araç/arayüz(tool) ve bağlam(context) olarak belirtmektedir. İBE alanında etkileşimli sistemlerin geliştirilmesi amacıyla, kullanıcıların kullandıkları araçlarla yaptıkları işlerin değerlendirmeleri sonucu elde edilen veriler kullanılmaktadır (Acartürk & Çağiltay, 2006). İBE alanı kapsamında etkileşimli teknolojiler; tasarım, uygulama süreçleri aracılığıyla geliştirilmekte ve bu gelişim sistemlerin kullanılabilirliğine bağlı olarak değerlendirilmektedir (Özseven, 2020). Bu nedenle İBE alanı, insanların ve makinelerin özelliklerini dikkate alarak daha kullanılabilir ürünler geliştirmeyi amaçlamaktadır (Hava, 2012). Bu temel amaçla beraber “kullanılabilirlik” kavramı ortaya çıkmaktadır.

Bu çalışmada da Uludağ Üniversitesi Kurum, Eğitim ve Araştırma Faaliyetleri Yönetişim Sistemi'nin (UKEY) kullanılabilirliği incelenecektir.

Kullanılabilirlik

Kullanılabilirlik, bir uygulamada tanımlanan görevlerin, kullanıcılara verilen eğitim ve teknik destekten sonra uygun koşullarda kolaylıkla ve etkili biçimde kullanılabilmesi olarak tanımlanmaktadır (KAMİS, b.t). International Standards Organization (ISO) kullanılabilirlik kavramını “belirli bir bağlamda bir kullanıcı grubunun bir ürünü kullanarak belirli amaçları etkili, verimli ve memnuniyet içerisinde gerçekleştirme seviyesi “ olarak tanımlamıştır (ISO/DIS 9241-11, 1994, Akt: Crawford, Taylor& Wan Po, 2011). İBE araştırmacılarından Nielsen (1994)

¹ Doç. Dr., Bursa Uludağ Üniversitesi

² Doktora Öğrencisi, Bursa Uludağ Üniversitesi

kullanılabilirlik tanımını öğrenilebilirlik, verimlilik, hatırlanabilirlik, hatalar ve memnuniyet olmak üzere beş özellik üzerine temellendirmektedir. Bunlardan öğrenilebilirlik, kullanıcıların tasarım ile ilk defa karşılaştıklarında, onun temel görevlerini ne kadar kolay gerçekleştirebildikleridir. Kullanıcıların tasarımı öğrendikten sonra, görevleri ne kadar hızlı tamamladıkları verimlilik ile ifade edilmektedir. Hatırlanabilirlik, kullanıcıların ilgili ürünü kullanmaya bir süre ara verdikten sonra, tekrar kullanmaya başladıklarında, eski performanslarını ne kadar kolay ulaşılabildikleridir. Kullanıcıların ilgili ürünü kullanırken ne kadar hata yaptıkları, yapılan hataların oranı, hataları kolayca geri alma mekanizmalarına dair bilgiler hatalar kavramı ile ifade edilmektedir. Memnuniyet ise ürünü kullanmaktan duyulan memnuniyeti ifade etmektedir.

Bevana, Kirakowskib ve Maissela' ya (1991) göre kullanılabilirlik ölçümleri ürün odaklı, kullanıcı odaklı ve kullanıcı performans görünümü olmak üzere üç görüşe göre değerlendirilmektedir. Ürün odaklı kullanılabilirlik ölçümü, ürünün ergonomik özellikleri açısından değerlendirilmesini içermektedir Kullanıcı odaklı kullanılabilirlik ölçümünde kullanıcının zihinsel çabası ve tutumu ile ilgili bir değerlendirme yapılmaktadır. Kullanıcı performans görünümü ile kullanılabilirliğin ölçümünde kullanıcının ürünle nasıl etkileşime girdiği, kullanım kolaylığı ve kabul edilebilirliği incelenmektedir.

Kullanılabilirlik Testleri

Kullanılabilirlik testi, gerçek kullanıcılar ve gerçek görevlerle web sitesinin belirlenmiş kriterlere göre ölçülmesini sağlayan bir yöntemdir (Akın, 2015). Şengel' e (2014) göre, kullanılabilirlik testleri ile insanların yapması gereken işlerin kullandıkları arayüz ile ne kadar basitleştiği tespit edilmektedir. Kullanılabilirlik testi ile arayüzün kullanılabilirliğine dair veriler elde edilmekte ve bu veriler ışığında arayüzde geliştirilmesi gereken yerler geliştirilebilmekte ve sistemin eksiklikleri giderilebilmektedir (Chao, 2009). Ürün geliştiricilerin daha kullanılabilir ürünler geliştirebilmeleri amacıyla kullanılabilirlik testi yapılmaktadır (Lewis, 2006).

Çağiltay'a (2011) göre, kullanılabilirlik testleri tür ve yaklaşım olarak iki kısma ayrılmaktadır. Kullanılabilirlik testlerin elde edilen verilere göre; tasarım temelli, kullanıcı temelli (deneysel), uzman temelli (sezgisel) ve model temelli olmak üzere dörde ayrılır. Tür başlığı ise testin amacını belirlemektedir ve süreç içi (Formative) ve süreç dışı (Summative) olmak üzere ikiye ayrılmaktadır. Tasarım temelli değerlendirme, arayüz tasarımı ve değerlendirmesi için kullanılan bir yaklaşımdır. Kullanıcı temelli değerlendirme, gerçek kullanıcıların, gerçek görevlerle, gerçek uygulama ortamında test edilmesine dayanan değerlendirmedir. Uzman temelli değerlendirme, uzmanların sezgisel maddeleri kullanarak yaptıkları değerlendirmelerdir. Model temelli değerlendirme, kullanıcıların bilişsel ve fiziksel davranışlarının modellenirilip buna göre değerlendirilmesidir (Çağiltay, 2011). Rubin ve Chisnell (2008), kullanılabilirlik testinin temel unsurlarını şu şekilde sıralamıştır; araştırma sorularının veya test hedeflerinin geliştirilmesi, rastgele seçilebilecek kullanıcıları temsil eden bir örnek seçilmesi, gerçek çalışma ortamının temsil eden bir ortam oluşturulması, ürünün örneğini kullanan temsili kullanıcının gözlemlenmesi, katılımcılarla test moderatörü tarafından kontrollü ve kapsamlı görüşme yapılması, katılımcılardan elde edilen nicel ve nitel performans verilerinin toplanması ve ürün tasarımına dair iyileştirme önerileridir.

Uludağ Üniversitesi Kurum, Eğitim ve Araştırma Yönetişim Sistemi (UKEY)

Bu çalışma kapsamında kullanılabilirliği incelenen UKEY, eğitimde ve araştırma alanında yapılan tüm faaliyetleri yönetebilmek, kayıt altına alabilmek, izlenebilir ve değerlendirilebilir kılmak adına hazırlanan bir programdır. UKEY ile öğrenciler hazırladıkları ödev, proje, her türlü sınav ve

diğer eğitim ve öğretim faaliyetleri UKEY üzerinden paylaşabilmektedir (Uludağ Üniversitesi, 2013).

Günümüzde kurumların web sitelerinin kullanılabilirliği ve kalitesi imajlarını belirlemede önemli bir unsur olarak görülebilmektedir (Şengel& Toklu, 2019). Bu nedenle literatürde üniversite web sitelerinin kullanılabilirliğine dair birçok çalışma (Hanson& Robson, 2004; İslam& Tsuji, 2011; Şengel, 2014; Şengel& Toklu, 2019) bulunmaktadır. Alyaz, Göktaay ve Gürsoy da 2014 yılında öğretim yönetim sistemi olarak UKEY'in kullanılabilirliğini öğretmen adayları görüşleri doğrultusunda değerlendirmişlerdir. Çalışmaya UKEY'i aktif olarak kullanan öğretmen adayları dahil edilmiş olup çalışma eşliğinde UKEY'e dair görüşleri elde edilmiştir. Çalışmada UKEY'in amacına uygun bir biçimde kullanılabilir olduğu, öğrenci motivasyonunu olumlu etkilediği ve eğitim sürecine olumlu katkıda bulunma potansiyelinin yüksek olduğu sonucuna varılmıştır. Ancak yapılan çalışma kullanılabilirlik bileşenlerine yönelik olarak irdelenmemiştir. Bu nedenle UKEY'e dair bu yönde bir araştırmanın yapılması gerekmektedir.

UKEY ile ilgili yapılan diğer çalışmalardan farklı olarak bu çalışmada her yaş grubundan kullanıcıların seçilmesine dikkat edilmiş ve sistemin kullanılabilirliği farklı yaş grubundaki kullanıcıların gözünden test edilmiştir. Buna göre daha önce UKEY'i kullanmamış katılımcıların çalışmaya dahil edilmesi ve UKEY'in hali hazırda kullanılabilir bir sistem olmasından dolayı süreç sonu kullanıcı temelli (deneysel) yaklaşım benimsenmiştir. Bu yaklaşımla sisteme dahil olan yeni bir öğrencinin sistemi kullanılırken yaşadığı zorluklar ve ne derece kullanılabilir bulunduğu belirlenmeye çalışılmıştır. Bu kapsamda çalışmada UKEY'in kullanılabilirlik düzeyi belirlenmeye çalışılmaktadır.

Yöntem

Araştırmanın Deseni

Çalışmada UKEY'in aktif olarak kullanıyor olması nedeniyle kullanılabilirliğinin değerlendirilmesinde süreç sonu değerlendirme yöntemi kullanılmıştır. Kullanılabilirlik yaklaşımı olarak da kullanıcı temelli yaklaşım benimsenmiştir. UKEY in kullanılabilirliğinin incelendiği bu çalışma, hem nicel hem de nitel yöntemin birlikte kullanıldığı bir durum çalışmasıdır. Durum çalışması araştırması, gerçek yaşam, güncel sınırlı bir durum ya da sistemi belirli bir zaman diliminde çoklu bilgi kaynakları ile derinlemesine araştırmayı sağlar (Creswell, 2013).

Evren ve Örneklem

Çalışma grubunun seçilmesinde ölçüt örnekleme yöntemi kullanılmıştır. Öğrencilerin üniversiteye başlama ve devam yaşı göz önünde bulundurularak en az lise mezunu 17 ve yaş üzerinde katılımcılar çalışmaya dahil edilmiştir. Ayrıca araştırmaya katılacak kişilerde daha önce UKEY'i kullanmamış olma şartı aranmaktadır. Nielsen (1993), iyi tasarlanmış testlerle kullanılabilirlik problemlerinin % 75'inin beş-on katılımcı ile ortaya çıkarılabileceğini belirtmiştir (Çağiltay, 2011). Bu bağlamda çalışmadaki web sitesinin kullanılabilirlik testine problemleri rahatça ortaya çıkarabilmek adına kolay ulaşılabilen ikisi erkek beşi kadın toplam yedi katılımcı gönüllü olarak katılmıştır. Katılımcıların üç tanesi 18-25 yaş aralığında, iki tanesi 26-39 yaş aralığında, iki tanesi de 40-59 yaşa aralığındadır. Katılımcıların üç tanesi üniversite öğrencisidir, ikisi üniversite mezunudur, iki katılımcı da lise mezunudur.

Veri Toplama Araçları

Çalışmada veriler gözlem notları, kullanıcıların sesli düşünme tekniği ile belirttikleri düşünceler, Morae program kayıtları ve Morae programı içerisinde bulunan Sistem Kullanılabilirlik Ölçeği ile toplanmaktadır.

Morae

Morae, web sitelerinin ya da uygulamaların kullanılabilirliğini test etmek için kullanılan bir yazılımdır. Morae kaydediciler, oturum sırasında kullanıcının ekranını ve kullanıcının ekranındaki hareketleri kameralar ile kaydeder. Morae kaydedicilerle (Morae Recorder) elde edilen veriler, Morae Manager altında analiz edilir. Ayrıca Morae, test sonunda kullanıcılara Sistem Kullanılabilirlik Ölçeği' ni de sunabilmektedir.

Sistem Kullanılabilirlik Ölçeği (SKÖ)

Sistem kullanılabilirlik ölçeği, Brooke (1996) tarafından geliştirilmiş olmakla beraber Çağıltay tarafından 2011'de Türkçe'ye uyarlanmıştır. Sistem Kullanılabilirlik Ölçeği (SKÖ), kullanıcı memnuniyetini ölçmek için geçerliliği test edilmiş, 10 sorudan oluşan likert tipli kolay hesaplanabilen bir kullanılabilirlik ölçeğidir (Kadirhan, Gül& Battal, 2015). Ölçekte yer alan her bir madde 1 ile 5 arasında bir değer almaktadır (1 = Kesinlikle Katılmıyorum, 2 = Katılmıyorum, 3 = Kararsızım, 4 = Katılıyorum, 5 = Kesinlikle Katılıyorum). SKÖ'nün ilk geçerlilik ve güvenilirlik çalışması Kadirhan ve arkadaşları (2015) tarafından yapılmış olup Türkçe çevirisinin kullanılabilirlik ve öğrenilebilirlik olmak üzere iki faktörlü yapıdan meydana geldiğini belirtilmiştir. SKÖ son olarak Demirkol ve Şeneler tarafından (2018) Türkçe'ye çevrilmiş ve geçerlilik, güvenilirlik çalışması yapılmıştır. Ölçeğinin KMO değeri 0,8 olup, araştırma örneklemini için oldukça yeterli bulunmuştur. Verilerin faktör analizine uygunluğunu gösteren Bartlett testi sonucu ($\chi^2 = 1072.8$, $p = 0.00$) anlamlı çıkmıştır. Faktör analizi sonucunda toplam varyansın %56,7'sini açıklayan özdeğeri 1'den büyük olan iki faktörlü bir yapı ortaya çıkmıştır. Birinci faktör toplam varyansın %29.5'ini, ikinci faktör toplam varyansın %27,3'ünü açıklamaktadır.

Sesli Düşünme Protokolü (Thinking-Aloud Protocol)

Sesli düşünme protokolü, katılımcıların kullanılabilirlik testi sırasında sistemle etkileşime girerken duygularını ve düşüncelerini sözlü olarak ifade etmelerine dayanır (Usability Evaluation, n.d). Böylece, kullanıcıların arayüze nasıl yaklaştığı ve arayüzü kullanırken göz önünde bulundurdıkları unsurlar tespit edilebilmektedir (Nielsen, 1994).

Veri Toplama Süreci

Çalışmada, kullanıcıların UKEY üzerinde farklı bölümlere erişmesini sağlayacak yedi görev tanımlanmış ve senaryolaştırılarak kullanıcılara sunulmuştur. Bu görevlerin işlevleri sırasıyla UKEY'e erişim, sisteme giriş yapma, ders içeriklerine erişim, forumlara konu ekleme, randevu oluşturma, randevuları düzenleme ve forum konularını düzenlemedir. Kullanıcılarla yapılan testin ortalama 15-20 dakika arasında sürmesi planlanmıştır fakat her kullanıcı için bu süre farklılık göstermektedir.

Çalışma toplamda üç bölümden oluşmaktadır. Birinci bölüm kullanıcıların eğitim seviyeeri, yaşları ve mesleklerine dair bilgilerin edinildiği bölümdür. İkinci bölüm çalışmanın uygulama

aşamasını oluşturmaktadır. Bu aşamada katılımcılardan sesli düşünceleri istenmiştir ve yapılan gözlemler sonucu elde edilen bilgiler not edilmiştir. Üçüncü bölümde ise katılımcılara web sayfası hakkında genel görüşlerini aktarmalarını sağlayan SKÖ testi uygulanmıştır.

Verilerin Analizi

Morea Recorder programı ile elde edilen veriler, Morea Manager ile analiz edilmiştir. Manager programı ile kayıtları görüntülenebilmekte, analiz edilip kullanılabilirlik metrikliklerine dair hesaplamalar yapılabilmekte ve sonuçlara dair grafikler oluşturulabilmektedir (Şengel, 2014). Katılımcıların sesli düşünme tekniğinden elde edilen veriler ise transkripti çıkarıldıktan sonra nitel yöntemlerden betimsel analiz yöntemi ile analiz edilmiştir.

Bulgular ve Sonuç

Bu bölümde Morea Manager programı yardımıyla analiz edilen sonuçlar ve elde edilen bulgular grafikler ve tablolar eşliğinde “etkililik”, ”verimlilik” ve “memnuniyet” açısından ayrı başlıklar altında sunulmaktadır.

“Etkililik” Açısından Görevler

Bir web sitesinin etkili olması için kullanıcının doğru bilgiye ulaşması temel amaçtır, bu amaçla kullanıcıların verilen görevlere doğru bir şekilde ulaşım ulaşılmadığına bakılmaktadır. Buna göre bu çalışmada belirlenen görevlerin kullanıcılar tarafından tamamlanıp tamamlanmadığıyla, ne kadar hata yaparak görevi tamamladıkları karşılaştırılarak web sitesinin görevler bazındaki etkililiği incelenmektedir. Grafik 1’de kullanıcıların görevleri başarı ile tamamlama oranları verilmekte Grafik 2’de ise kullanıcıların görevleri tamamlarken yaptıkları hata oranları görülmektedir.

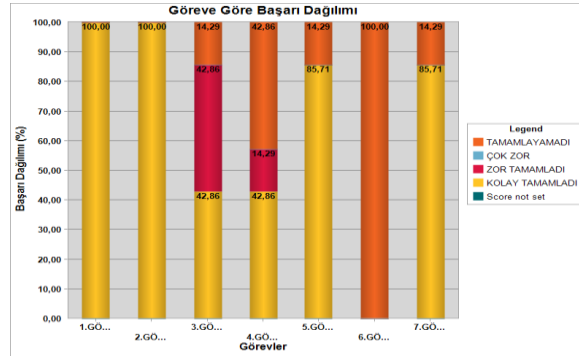

Grafik 1. Göreve Göre Başarı Dağılımı

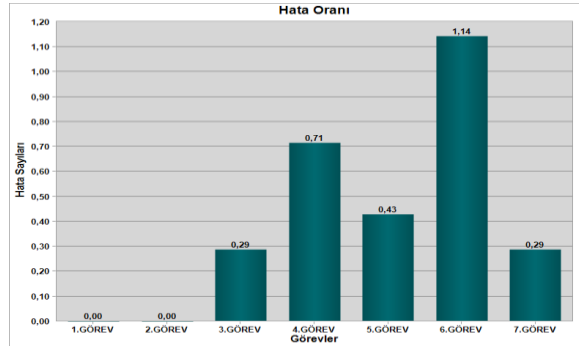

Grafik 2. Görevlere Göre Hata Oranları

Grafik 1 ve 2'de görüldüğü üzere, tüm kullanıcılar UKEY sistemine erişim görevi olan birinci görevde ve UKEY'e giriş yapma görevi olan ikinci görevde hiç hata yapmamışlar, kolaylıkla görevleri tamamlamışlar ve başarılı bir şekilde sisteme giriş yapmışlardır. Birinci ve ikinci görevi yerine getirirken sesli düşünme tekniği ile iki kullanıcı yorum yapmıştır bunlar aşağıdaki gibidir.

K1: "Şifremi doğru yazıp yazmadığımı görsem daha iyi olur."

K3: (Uludağ Üniversitesi içindeki) "Arama butonu çalışmıyor!"

Bir numaralı kullanıcı UKEY'e giriş sayfası içerisinde kendisine verilen şifreyi büyük küçük harf ayırımına dikkat etmeden girdiği için ilk denemede sisteme başarılı bir giriş yapamamıştır bu nedenle şifre yazma kısmında şifrenin doğru yazılıp yazılmadığını görmenin iyi olacağını belirtmiştir. Üç numaralı kullanıcı ise UKEY'e erişimde ilk olarak üniversite ana sayfasının içinde bulunan arama butonunu tıklamış ve bu butonun çalışmadığını belirtmiştir.

Üçüncü görev olan ders notlarını bilgisayara indirme görevinde, üç kullanıcı ders notlarını öncelikle ders içeriğinde aramıştır ve bulamayınca ders materyallerinden ders notlarına ulaşmıştır. Bu yüzden görevi tamamlama dereceleri "zor tamamladı" şeklinde işaretlenmiştir. Bu da Grafik 1'deki görevi başarı ile tamamlama oranlarında düşüşe sebep olarak Grafik 2'deki hata oranlarında da artışa neden olmuştur. Ayrıca dört numaralı kullanıcı hariç (K4) tüm kullanıcılar görevde belirtilen ders notlarına tıklamış fakat indir seçeneğine tıkladıklarında sistemden kaynaklı bir indirme hatası ile karşılaşmışlardır bu yüzden de iki kullanıcı görevi yapamadığını düşünmüştür. Üçüncü görev ile ilgili olarak kullanıcı yorumları aşağıdaki gibidir.

K1: "Ders materyalleri dediği şey, zaten bunu bir öğrenci görüyorsa saçma bir şey, ders materyali öğretmenin hazırladığı bir şeydir. Öğrencinin arayüzü bu, ders materyali dediğin şey kavramsal olarak öğretmenin derse götürmek için hazırladığı şeylerdir öğrenciye onu sunar ama bir öğrenci onu ders materyali olarak bilmez, ders notu olarak bilir. Ders materyali öğretmen arayüzünde kullanılacak bir tabir olabilir. Ders içeriği öğrenci içindir burada ikisi de var, ders içeriği, ders materyali. (Ders içeriği 2. Haftaya tıklıyor ve ekrandaki boş alanlardan bahsediyor) Burasını bildiğin benim doldurmam gerekiyor mesela 2. haftaya geliyorum teorikte bir metin doldurmamı istiyor uygulamada bir metin doldurmamı istiyor (boş kutulara tıklıyor), haftaya ait kaynaklar var mesela sanki benim yüklememi istiyormuş gibi bir alanlar var burada. Dersin teorik kısmını uygulama kısmını ben mi kaydediyorum sisteme onu anlamadım. (Ders notlarına tıklıyor) Ben bunu yapamadım."

Kullanıcıların yaptıkları yorumlardan ve gözlemlerden elde edilen sonuca göre kullanıcılar ders notlarının ders içeriği içerisinde bulunan haftalık ders içeriklerinin olduğu bölümde olacağını düşünmüşlerdir. Bir numaralı kullanıcı ise üniversitede öğrenci olduğundan kendi kullandığı öğrenci sitesi ile karşılaştırma yapmış ve ders notlarının öğrenci ara yüzünden ders içeriğinde olması gerektiğini belirtmiştir.

Dördüncü görev olan tartışma konusu açma görevinde Grafik 1'e göre görevi tamamlayanların oranı tamamlayamayanlarla eşittir. Grafik 2'de ki hata oranlarında da diğer görevlere göre artışın yaşandığı görülmektedir. Görevi tamamlayamayan kullanıcılar ev hanımıdır ve tartışma konusunun forumlardan açılacağını ilk etapta tahmin edememişlerdir. Ders içeriğinde, ödevler ve projelerde ya da dersin uygulama kısmının yazılı olduğu bölümde tartışma konusu açma kısmını aramışlardır. Bu konu ile ilgili kullanıcıların yaptıkları yorumlardan bazıları aşağıdaki gibidir.

K2: "Tartışma konusu açın diyor yazıp e mail gibi mi? Yapamadım, burada görünce kafam şey oldu ben açmadım (Önceki aynı adla açılmış tartışma konularını baktı)."

K7: "Tartışma konusu aç diye bir yer olmalı".

Kullanıcıların yorumlarından ve gözlemlerden, tartışma konusu açmak için forumlara girilmesi gerektiğinin anlaşılır olmadığı görülmektedir. Bu nedenle forum kelimesi yerine yedi numaralı (K7) kullanıcının da belirttiği gibi tartışma konusu açmak için açık bir ibare olması gerektiği düşünülmektedir.

Beşinci görev olan ajandayı kullanarak randevu oluşturma görevini Grafik 1'den de anlaşılacağı üzere yedi kullanıcıdan altısı kolaylıkla tamamlamıştır. Bu görevde Grafik 2'deki gibi hata oranlarının ortalama düzeyde çıkmasının sebebi, kullanıcıların tamamının ajandada belirtilen günü ve saati bulduktan sonra yeni randevu oluşturmak için ilk denedikleri yöntemin belirlenen satıra tıklama ve yazı yazmaya çalışma şeklinde olmasıdır. Ayrıca ikinci olarak denenen yöntem satır üzerinde sağ tıklama yöntemidir. Kullanıcılardan bazıları bu yöntemi de denemiş fakat açılan menünün İngilizce olmasından dolayı anlamadıklarını belirtmekle beraber, doğru yerde olmalarına rağmen menüyü anlamadıklarından görevi yerine getiremedikleri gözlemlenmiştir. Bu görev ile ilgili kullanıcıların yaptığı yorumlar aşağıdaki gibidir.

K1: (Ajanda) "Özellik güzelde, bir buton çıkıyor herhalde sistem bozuldu diye düşünüyorsun bir tıklıyorsun bişeyler yapabildiğini görüyorsun, böyle buton mu olur? Bu buton bunu açıyor buradan hızlıca şey yapabiliyorsun. Yoo hayır bu şöyle yapıyor bölüyor aralarını (saati dakika aralarına bölüyor), o açıdan güzel ama yani deneyerek bulman gerekiyor, (yeni butonuna tıklıyor)..."

Kullanıcı yorumlarından ajanda kısmına ulaşmada hiçbir kullanıcının sıkıntı yaşamadığı görülmektedir. Fakat satırın üzerinde bulunan randevu oluşturma için alternatif bir yöntem olan butonu sadece bir kullanıcı fark etmiştir, diğerleri sağ tıklayarak yeni randevu oluşturma kısa yoluna girmiş fakat menüyü anlayamadıkları için bu seçeneği kullanmamıştır. Bunun yerine sayfada bulunan "yeni" butonuna tıklayarak randevu oluşturmuşlardır.

Altıncı görev, dördüncü görev kapsamında açılan tartışma konusunun silinmesini içermektedir. Grafik 1' de de görüldüğü üzere kullanıcıların hepsi görevi tamamlayamamıştır dolayısıyla da görevi tamamlamak için yanlış yerlerde gezinmişlerdir bu da hata olarak nitelendirilmiş ve bu nedenle Grafik 2'de de görüldüğü üzere en yüksek hata oranına sahip olan görev altıncı görev olmuştur. Görevin tüm kullanıcılar tarafından tamamlanamamasının asıl nedeni; sistemde açılan tartışma konusunu silecek bir alanın bulunmamasıdır. Sistem tartışma konusu açmaya ve içerisine gönderi yazmaya izin vermektedir fakat silme işlemi sadece gönderi için sağlanmaktadır, kullanıcılar yanlışlıkla bir tartışma konusu açtıklarında silememekte ya da gerekli düzenlemeleri yapamamaktadır. Bu görevler ilgili kullanıcıların yorumları aşağıdaki gibidir.

K1:"Tartışma konusunu silmek için" hiçbir şey yok ki silmek için, bence uğraşalım diye bunları yapmışlar. Öyle bir alan yok. Gönderileri sildim ama tartışma hala açık duruyor".

Yedinci görev, beşinci görevde belirtilen hatırlatma randevusunun silinmesi ve başka bir tarihe alınmasını içermektedir. Bu görevde amaç, kullanıcıların siteyi öğrenilebilirlik düzeyinin belirlenmesidir. Grafik 1'de de görüldüğü üzere tüm kullanıcılar görevi başarı ile tamamlamışlardır. Grafik 2'den beşinci görevdeki hata oranının 0,43 olduğu görevin devamı ve tekrarı niteliğinde olan yedinci görevde bu oranın 0.29'a düştüğü görülmektedir. Bu da kullanıcıların daha ilk kullanımda sistemi kolaylıkla öğrenebildiğini göstermektedir.

“Verimlilik” Açısından Görevler

Bir web sitesinin verimliliği, kullanıcının doğru zamanda, beklenen kalitede, en az maliyette işlem yapması ile ölçülmektedir. Bu çalışmada kullanılabilirliği test edilen sitesinin verimli olup olmadığına, kullanıcıların ne kadar sürede görevi tamamladıklarına bakılarak bir değerlendirilme yapılmaktadır. Belirtilen görevlere göre, katılımcıların görevleri ortalama bitirme süreleri aşağıdaki grafikte (Grafik 3) belirtilmiştir.

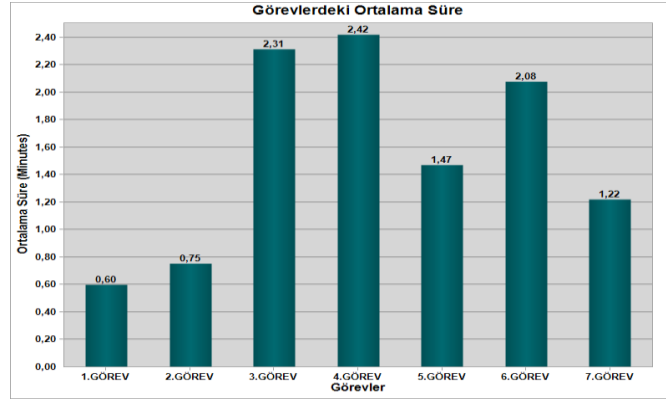

Grafik 3. Görevlerde Harcanan Ortalama Süre

Grafik 3'e göre kullanıcılar en çok tartışma konusu açmayı içeren dördüncü görevde zaman harcamışlardır. Bu da kullanıcıların forumları kullanmada zorlandıklarını göstermekte ve sitenin forum kısmının kullanıcılar açısından verimli olmadığı görülmektedir. İkinci olarak en çok zaman harcanan görev, ders notlarına erişimi içeren üçüncü görev olarak gözükmektedir. Kullanıcılar ders notlarına erişmiş fakat indirmeye çalıştıklarında sistemsel bir hata ile karşılaştıkları için görevi tamamlayamadıklarını düşünerek dosya indirmeyi farklı alanlardan yapmaya çalışmışlardır. Bu görevdeki süre fazlalığı anlık olarak sistemdeki dosya indirme hatasından kaynaklanmaktadır. Üçüncü olarak en çok zaman harcanan görev ise altıncı görev olan açılan tartışma konusunu silme görevidir. Kullanıcılar açtıkları tartışma konusunu silmemiş bu yüzden sistem içerisinde farklı alanlarda gezinerek zaman harcamışlardır. Bu da sistemin tartışma konusu açma ve silme kısımlarının kullanıcılar açısından verimli olmadığını göstermektedir.

“Memnuniyet” Açısından Görevler

Bir web sitesinin kullanılabilir olması için etkili, verimli aynı zamanda da memnuniyet sağlayıcı olması gerekir. Kullanıcıların çalışmadaki web sitesini ne derece de kabul edilir bulduklarını ölçmek için SKÖ kullanılmıştır. Görev bazında memnuniyeti ölçmek içinse, her görev sonunda görevlerin rahat ulaşılabilir olup olmadığı ve mevcut konumunun takibini ve bilginin olduğu bölümün tahmininde zorlanma düzeylerini sorgulayan üç soru kullanıcılara yöneltilmiştir. Morea Programı içerisindeki görev sonlarındaki anketlerin sonuçlarından kullanıcıların zorlandıkları görevlerde bilgiye rahat ulaşamadıklarını ve bilginin olduğu bölümü tahmin edemediklerini belirten seçeneği işaretlemeleri görevi başarı ile tamamlama ya da hata oranlarını gösteren sonuçlarla tutarlılık göstermektedir. Kullanıcıların cevaplarındaki ve eylemlerindeki tutarlılık, samimi bir şekilde sistemi kullandıklarını ve araştırmaya katıldıklarını bir göstergesi olarak sayılabilir. Kullanıcıların memnuniyet düzeyini belirlemeye yarayan SKÖ sonucu aşağıdaki grafikte verilmiştir.

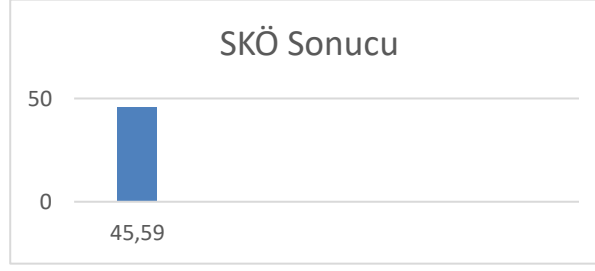

Grafik 4. SKÖ Sonucu

SKÖ puanı grafikte de görüldüğü üzere 45.59 çıkmıştır. Bailey (2006)'ya göre SKÖ'nin hesaplanmasından ortaya çıkan sonucun ortalama olarak 65-70 arasında olması, test edilen uygulamanın ya da web sitesinin ortalama bir memnuniyet sağladığını göstermektedir. Sistemin kullanılabilirliğini ölçen SKÖ sonucuna bakıldığında, sonucunun ortalama değerlerin altında olması nedeniyle UKEY sitesi için kullanıcı memnuniyetinin düşük olduğu sonucuna ulaşılmıştır. Bunun sebebi olarak sistemin yavaş olması ve tasarımındaki eksiklikler gösterilebilir. Bu sonucu destekleyen kullanıcı görüşleri aşağıdaki gibidir.

K1: "Tartışma konusunu silmek için" hiçbir şey yok ki silmek için, bence uğraşalım diye bunları yapmışlar. Öyle bir alan yok. Gönderileri sildim ama tartışma hala açık duruyor.

K5: "Düğmelerin konumu çok iyi değil bence hep mouseni kaydırmak zorundasın ya da hep sağa sola bakmak zorundasın, hepsi derli toplu olsa daha iyi olurdu bence"

UKEY' in Genel Görünümüne Dair Kullanıcı Görüşleri

Kullanıcılara UKEY sistemine erişim sağladıktan sonra sayfanın genel görünümüne dair görüşleri sorulmuştur.

Kullanıcıların görüşlerinden hali hazırda üniversitede öğrenci olan kullanıcılarla (K1,K5,K6) ev hanımı olan (K2,K3,K4,K7) kullanıcıların yorumlarının ve siteden beklentilerinin değiştiği görülmektedir. Ev hanımı olan kullanıcılar sitenin genel görünümünü dersleri içermesi açısından amacına uygun olarak nitelendirirken, öğrenci olan kullanıcılar sitenin daha işlevsel olması konusunda yorumlarda bulunmuşlar ve siteyi daha detaylı bir şekilde incelemişlerdir. Öğrenci olan kullanıcılar sitenin genel görünümünü kendi üniversite siteleriyle karşılaştırarak siteyi boş ve eksik olarak tanımlamışlardır. Kendi üniversitelerinin sitelerinde derslerin yanında ders programının da görüldüğünden, danışman hoca ile irtibat kurulacak bir alan olduğundan ajandanın bölümünün öğrenciler için sadece hatırlatma oluşturma amacıyla kullanımının gereksiz olduğundan bahsetmişlerdir. Kullanıcıların yorumlarından farklı üniversitelerin sitelerinde ajanda bölümü yerine seminer vs. gibi toplantıların bildirimlerinin bulunduğu bir daha kullanışlı bir alanın bulunduğu anlaşılmaktadır. Ayrıca tüm kullanıcılar genel görünümün yorumlanmasında ana sayfada bulunan "toplantılar" bölümünün ne işe yaradığı konusunda emin olamamışlardır. Bazı kullanıcılar toplantılar bölümünü hocaların düzenlediği akademik bir toplantı olarak yorumlarken, bazıları üniversite kapsamında verilen seminerler olarak yorumlamıştır.

Tartışma ve Öneriler

Bu çalışmada UKEY' in kullanılabilirliği incelenmiştir. Yapılan analizler, kullanıcı görüşleri ve gözlemler sonucunda kullanıcıların görevleri başarı ile tamamlama oranlarına bakılarak sistemin tartışma konusu silme kısmında eksikliği olması dışında etkili olduğu, kullanıcıların verilen

görevlerde harcadıkları süreler bakılarak sistemin forumlar kısmında ve ajanda kısmındaki eksikliklerden dolayı verimliliğinin orta düzeyde olduğu, SKÖ sonuçlarından da memnuniyet düzeyinin düşük olduğu sonucuna varılmıştır.

UKEY'in etkili olduğu sonucu literatürdeki Alyaz, Göktalay ve Gürsoy'un (2014) UKEY' in kullanılabilirliğini öğretmen adaylarının görüşleri ile değerlendirdikleri çalışma sonucu ile tutarlılık göstermektedir. Alyaz, Göktalay ve Gürsoy (2014) çalışmaları sonucunda UKEY'in amaca uygun biçimde kullanılabilir durumda olduğu sonucuna ulaşmışlardır.

Bu çalışmada kullanıcılardan bazıları tartışma konusu açmak için forumların kullanılacağını tahmin edememiştir ve bu konuda daha açık bir ibarenin olması gerektiğini belirtmişlerdir. Yine aynı şekilde ders notunun öğrenci ara yüzünde ders materyalleri kısmında değil de ders içeriği kısmında olması gerektiğini belirten kullanıcılar olmuştur. Buradan hareketle ilk defa sistemi kullanan kullanıcıların bazı menü isimlerini anlamakta zorluk çektiği, daha açık ve anlaşılır yazılması gerektiği sonucuna ulaşılmıştır. Bu da literatürdeki Şengel(2014)'in Sakarya Üniversitesi'nin kullanılabilirliğini araştırdığı çalışmanın sonuçları ile tutarlılık göstermektedir. Şengel, çalışmasının sonucunda menü isimlerinin kullanıcıları içerisinde ne olduğunu tahmin etmelerine yarayacak şekilde düzenlenmesi gerektiğini vurgulamıştır.

Yapılan çalışmada aşağıda listelenen konularla ilgili sistem tasarımcılara gerekli öneriler maddeler halinde sunulmuştur.

- Ajanda bölümünde herhangi bir tarihte, herhangi bir saate randevu eklenilmek istenildiğinde kullanıcılar ilk olarak saat satırı üzerinde çift tıklamayı denemektedirler bu yöntem çoğu sitede kullanılan yaygın veri giriş yöntemlerinden biri olmasına rağmen, randevu eklemek için bu yöntem kullanılamamaktadır. Randevu eklenecek saat üzerinde sağ tıklama yapılarak açılan İngilizce menüden gerekli alanın seçilmesi gerekmektedir. Her profilden kullanıcılar için randevu oluşturma işleminin daha kolay halledilebilir hale gelebilmesi amacıyla sağ tıklama sonrası açılır menü seçenekleri Türkçeleştirilebilir ya da randevu oluşturma işlemi oluşturulacak alan üzerinde çift tıklama yapılarak veri girişi sağlanabilir hale getirilebilir.
- Forumlara tartışma konusu eklendikten sonra sistem kullanıcılara eklenen konuları silmek için herhangi bir seçenek sunmamaktadır. Eklenen konunun yanına silme işlevinin olduğu bir buton konulabilir ya da konuların listelendiği alanda konu ekle gibi konu sil şeklinde bir seçenek eklenebilir. Bu problem durumu yapılan görev memnuniyeti anketlerinden de görüldüğü üzere memnuniyet derecesini düşürmüştür ve sistemin etkililiğini doğrudan etkilemiştir.
- Öğrencilerin ulaşması için sisteme yüklenen ders notları ders içeriği içerisindeki haftaların içerisinde bulundurulması öğrencilerin hafta hafta ders notlarına erişmesi kolaylaştırılabilir bu konuda da gerekli bilgilendirmeler UKEY kullanımına dair yapılan bilgilendirme toplantılarında akademisyenlerle paylaşılabilir.
- Sistemin etkililiğini artırabilmek adına "Forum" kelimesi yerine "Tartışma" kelimesi kullanılabilir.
- Sistemin ana ekranında bulunan toplantılar kısmı içeriğini hakkında kullanıcılara bilgi verecek şekilde düzenlenebilir.

KAYNAKÇA

- Acartürk, C., & Çağiltay, K. (2006). İnsan bilgisayar etkileşimi ve ODTÜ'de yürütülen çalışmalar. *Akademik Bilişim*, 6, 9-11.
- Akın, Şeyma. (2015). Kütüphane web sayfalarının öğrenciler tarafından kullanılabilirliğinin değerlendirilmesi: Sakarya Üniversitesi Kütüphanesi uygulama çalışması. (Yayınlanmamış Yüksek Lisans Tezi). Sakarya Üniversitesi Sosyal Bilimler Enstitüsü. Sakarya.
- Alyaz, Y., Göktaş, Ş. & Gürsoy, E. (2014). Öğretim yönetim sistemi 'UKEY' in kullanılabilirlik değerlendirmesi ve öğretmen adaylarının görüşleri. *Eğitim ve Öğretim Araştırmaları Dergisi*, 3(3), 392-408.
- Bevana, N., Kirakowskib, J., & Maissela, J. (1991, September). What is usability. In *Proceedings of the 4th International Conference on HCI*.
- Brooke, J. (1996). A "quick and dirty" usability scale. In: Jordan, P. W., Thomas, B., Weerdmeester, B. A., McClelland (eds.) *Usability Evaluation in Industry* pp. 189-194. Taylor & Francis, London, UK.
- Çağiltay, K. (2011). İnsan bilgisayar etkileşimi: Teoriden pratiğe. Ankara: Odtü Yayıncılık.
- Çağiltay, K. (2016). İnsan bilgisayar etkileşimi ve eğitim teknolojileri. Çağiltay, K. & Göktaş Y, (Ed.), *Öğretim teknolojilerinin temelleri: Teoriler, araştırmalar, eğilimler içinde* (ss. 297-314). Pegem.
- Chao, G. (2009). Human-computer interaction: The usability test methods and design principles in the human-computer interface design. In *2009 2nd IEEE International Conference on Computer Science and Information Technology* (pp. 283-285). IEEE.
- Crawford, C. Taylor & NL Wan Po (2011). A Case study of on-screen prototypes and usability evaluation of electronic timers and food menu systems. *International Journal of Human-Computer Interaction*, 13 (2) (2001), pp.187-201.
- Creswell, J. W. (2013). Nitel araştırma yöntemleri. Beş yaklaşıma göre nitel araştırma ve araştırma deseni (s. 69-110.) (Bütün, M; Demir, S., Çev.) Ankara: Siyasal Basımevi.
- Demirkol, D. & Şeneler, Ç. (2018). A Turkish translation of the system usability scale: The SUS-TR. *Uşak Üniversitesi Sosyal Bilimler Dergisi*, 11 (3) , 237-253. (10.05.2022 tarihinde <https://dergipark.org.tr/tr/pub/usaksosbil/issue/40289/480920> adresinden ulaşıldı).
- Hanson, P., & Robson, R. (2004). Evaluating course management technology: A pilot study. *Educause Center for Applied Research, Research Bulletin*, (24), Boulder, CO: EDUCAUSE. (10.05.2022 tarihinde <http://www.educause.edu/library/ERB0424> adresinden ulaşıldı).
- Hava, K. (2012) . Temel kavramlar, E. Şengel; S. Özdemir (Ed.). *Web siteleri için kullanılabilirlik ölçümleri* (s. 3-19) Bursa: Ekin Yayıncılık.
- Islam, A., & Tsuji, K. (2011). Evaluation of usage of university websites in Bangladesh. *DESIDOC Journal of Library & Information Technology*, 31(6).

Kadirhan, Z., Battal, A., & Gül, A. (2015). Sistem kullanılabilirlik ölçeği: Geçerlik ve güvenilirlik çalışması. *Eğitim Bilimleri ve Uygulama*, 14(28), 149-167.

KAMIS (b.t.). Kamu internet siteleri rehberi. İnternet Sitelerinde Kullanılabilirlik. (10.03.2022 tarihinde https://afyonluoglu.org/PublicWebFiles/Reports-TR/genel/KAMIS/Rehber_Bolum1_InternetSitelerindeKullanilabilirlik.pdf adresinden ulaşıldı).

Köroğlu, O. (2012). İnsan bilgisayar etkileşimi açısından yeni iletişim ortamları. *AJIT-e: Bilişim Teknolojileri Online Dergisi*, 3(6), 7-27.

Lewis, J. R. (2006). Usability testing. *Handbook of human factors and ergonomics*, 12, e30.

Nielsen, J. (1993). *Usability engineering*. Cambridge: Academic Press.

Nielsen (1994). *Usability engineering* (pp 195-198), Academic Press.

Open University Course Team. (2007). *Human-computer interaction*. (20.03.2022 tarihinde <https://search.ebscohost.com/login.aspx?direct=true&db=e000xtr&AN=620679&lang=tr&site=eds-live> adresinden ulaşıldı).

Preece, J. & Rombach, H. D. (1994). A taxonomy for combining software engineering and human-computer interaction measurement approaches: towards a common framework. *International journal of human-computer studies*, 41(4), 553-583.

Rubin, J., & Chisnell, D. (2008). How to plan, design, and conduct effective tests. *Handbook of usability testing*, 17(2), 348.

Şengel, E. (2014). Discovering how students search a university web site: A Comparative usability case study for PC and mobile devices. *Turkish Online Journal of Educational Technology-TOJET*, 13(4), 12-20.

Şengel, E. & Toklu, E. (2019). Öğrenci seçme ve yerleştirme merkezi (ÖSYM) web sitesinin kullanılabilirliği hakkında bir durum çalışması. *Electronic Turkish Studies*, 14(3).

Uludağ Üniversitesi (2013). (10.05.2022 tarihinde http://www.uludag.edu.tr/dosyalar/bilgislem/ukey/UKEY_KK.pdf adresinden erişildi).

Usability Evulation (n.d). <http://usabilityhome.com> adresinden 10.03. 2022' de erişildi.

Uzun, F. D. (2012). Siteyi test etme ve düzenleme E. Şengel; S. Özdemir (Ed.). *Web siteleri için kullanılabilirlik ölçümleri* (s. 93-128) Bursa: Ekin Yayıncılık.

A Place of Constant Innovation: The Learning Organization

İpek EROĐLU 1

Introduction

Innovation is the key leverage factor of organizational success for business sustainability in the knowledge-based socioeconomic dynamics of the 21st century. An organization managing innovation gains competitive advantage and is able to focus future successes. This smart organization is called the learning organization. The learning organisation is an organisation that has developed continuing capacity to change and adapt namely a constant innovator (Robbins and Judge, 2017). Learning organizations have the intelligence to survive in the complex and chaotic ecosystems and are naturally adaptable to the rapidly changing environment. As change is the fundamental force of nature, the nature of our society offers diverse opportunities to organizations which can manage change by managing innovation. Innovation management requires visionary and committed knowledge workers to use the tools of science, technology and information for analyzing, evaluating and interpreting the big data in collaboration in order to fulfill the organizational goals. In fact, recently developed robots are considered to be more functional than humans on the operational level. However, although these humanoid robots possess artificial intelligence capabilities humans have a unique ability called the emotional intelligence giving them the advantage of insight in decision making. Thus without question, the human capital is the core value of the contemporary organizations to manage business effectively and efficiently.

Meanwhile a new paradigm for a cyber-physical integrated societal system, beyond the German originated smart technology centric concept of "industry 4.0" is emerging dominated by value creation, hyperconnectivity, diversity, resilience, equity and well-being of the living world to not only human-centric but a life-centric super smart society, in other words "society 5.0" as proposed by the Japanese government (<http://www.keidanren.or.jp/en/policy/2018/095.html>, 01.06.2019). The contribution of each and every organization is important for the construction, safety and sustainability of the smart society. Therefore, as more organizations transform into smart learning organizations the more the society will improve. The benefits of the society will be the new inputs of the learning organization in the value chain networks empowering the organization for the business success in the volatile, complex and chaotic business ecosystem.

Briefly, this paper emphasizes the impact of innovation management on learning organizations in the transition period from the society of industry 4.0 to society 5.0 and presents some remarkable contemporary learning organization models along with recent assessments on the dimensions of the learning organizations being discussed providing implications for further research.

Innovation Management

"The definition of innovation can both indicate a process and the output of the process (OECD/Eurostat, Oslo Manual, 2018). The general definition of innovation is as follows: An

innovation is a new or improved product or process (or combination thereof) that differs significantly from the unit's previous products or processes and that has been made available to potential users (product) or brought into use by the unit (process). This definition is further developed and operationalised to provide the basis for the practical guidelines for the business sector defining two main types of innovation: product innovations and business process innovations. According to the Oslo Manual (2018) a product innovation is a new or improved good or service that differs significantly from the company's previous goods or services and that has been introduced on the market and a business process innovation is a new or improved business process for one or more business functions that differs significantly from the company's previous business processes and that has been brought into use by the company."

Innovation is perceived as a process of knowledge creation (Robbins and Judge, 2017). Accordingly, the concepts for dealing with the progress of knowledge are possibly transferable to the theory of innovation. As Kuhn (1970) in his theory of "the structure of scientific revolutions" states that paradigm change is the overthrow of one framework by another breaking down the acknowledged rules and routes which are not anymore capable of serving to resolve the once ignored or recently diagnosed issues Schumpeter (1911/1934), a key contributor of the innovation concept, presented the concept of creative destruction which is a very similar approach to Kuhn's theory defining the input of creative response consisting in the introduction of innovation as the output of a transformation process. The creative response is possible when two remarkable condition apply when i) the organizations are guided by entre/intra-preneurial leaders, rather than managers, and ii) the economic system into which they are embedded provides a knowledge ecosystem. In this complex system positive organizational culture and positive organizational climate leads to higher levels of individual and team commitment to the organizational goals therewithal organizations are anticipated to be creative and lead to the introduction of innovations (Antonelli, 2013).

Science, knowledge, technology, machine elements used in the processes that are running simultaneously and interactively in enterprises are transformed into added value with learning, creativity, innovation, sharing and participation. This transformation occurs when the change capacity of the enterprise is of sufficient quantity and quality to respond to the urgency of the change required. There is a need for change strategies that balance macro-level organizational goals and the interests of micro-level employees in change management (Will and Mueller, 2019). For the innovation modeling studies marketing and technology perspectives are added to the modeling study consisting of the combination of organizational goals at macro level and individual needs and behaviour of the workers at micro level (Garcia and Cantalone, 2001). Drucker (1985) summarizes the rationale for innovation models in just a sentence: "Systematic innovation occurs in the purposeful and organized search of change and in the systematic analysis of the opportunities that change can offer for economic or social innovation."

Innovation management focuses on four main issues (Austin and Devin, 2004): • Urgent but reliable process management, • Recursive but non-sequential, operational applications, • Clarity of uncertainty, • Ability to accept and overcome failures as a step for valuable innovation. Aasen and Johannessen (2009) on the other hand, focus on the topics of innovation management under three headings: organization, competition and value creation. The organization is concerned with the identification of organizational characteristics to promote innovation and innovation management of the business. Competition is about executing a strategy for innovation based on available resources and core competencies, and evaluating competition as the means of making decisions that are considered to be of strategic importance.

In today's networked project and team work based business ecosystem, the leaders who have been in the management role have found themselves in such a dynamic working environment like never before (Bens, 2006). Therefore the main challenge for the management is to be able to act consistently for the long term sustainability of innovation and profitability for short-term survival (Tidd et al., 2005; Aasen and Johannessen, 2009).

As Buur and Larsen (2010) point out, innovation is a planned, targeted activity. Frishammar et al. (2019) in their comprehensive study identified the new innovation practices, opportunities, and challenges that arise and proposed a revised innovation audit framework, which supports innovation management in favour of the former argument. Furthermore a very recent international guidance document of Innovation Management standards has been published by the International Standards Organization (ISO) emphasizing the cruciality stating that the innovation capabilities of an organization include the ability to understand and respond to changing conditions of its context, to pursue new opportunities, and to leverage the knowledge and creativity of people within the organization, and in collaboration with external interested parties and an innovation management system guides the organization to determine its innovation vision, strategy, policy, and objectives, and to establish the support and processes needed to achieve the intended outcomes (ISO56002:2019, <https://www.iso.org/obp/ui/#iso:std:iso:56002:ed-1:v1:en>, 03.06.2019). Woodman et al. (1993) proposed a conceptual framework of organizational creativity for the organizational effectiveness and survival in complex and dynamic systems since creativity is a major factor in understanding the concept of innovation and the innovation management systems. When analyzing innovation at macro level Diercks et al. (2019) introducing an analytical framework for transformative innovation policy layering the earlier paradigms of science and technology policy and innovation systems policy through a socio-technical lens. Furthermore, Grillitsch et al. (2019) derived a framework and put into practice on the strategic innovation programmes in Sweden. Borrás and Laatsit (2019) studied on how EU 28 member states develop system oriented innovation policy evaluations and demonstrated that new sources of policy learning like experimental policy labs, ex-ante impact assessment, networks of policy-makers, or electronic forms of direct citizen engagement can be successfully combined with the traditional sources of policy learning in innovation policy, such as evaluation, technology foresight and technology assessment. Janssen (2019) from Netherlands also stated that the integration of diversifications have positive impact on the transformative policies to achieve the targeted goals.

Thus from the micro and macro perspectives the relevant use of knowledge stands out to be the challenge. An organization that has developed continuous capacity to learn means that it has open doors for continuous innovation.

Learning Organization

The concept of learning organization first mentioned in the book named "Fifth Discipline", published in 1990 by the distinguished academician Peter Senge. The learning organization is an organization capable of knowledge management and changing its behaviour to reflect new knowledge and understanding. Learning organization theory focuses on how organizations should learn, what are the practices that emphasize effective and successful adaptation to environmental conditions and which processes will facilitate organizational learning. The learning organization is based on openness to change and innovation at the individual, team and organizational level. Therefore, such an organization must have both infrastructure and culture to support organizational learning.

Garvin (1993) states that learning organizations are successful in systematic problem solving, experimenting and taking risks, learning from their own and others' experiences and rapidly sharing knowledge and experience within the organization. Perkins (2007), asks these questions to determine the learning organization "Is curiosity, creativity, system thinking, critical approach and dialogue encouraged? Is there any evidence of the existence of continuous learning at the system level? Is cooperation and team learning supported throughout the organization? Is the idea of individuals at all levels taken and do they participate in decisions? Is there a real effort to develop a common vision? Are communication and feedback activities carried out effectively and urgently?"

Senge (2016) defines five basic disciplines for learning organizations: i) gaining personal development and mastery, ii) building mental thinking models, iii) strengthening collaboration and communication through teamwork, iv) corporate loyalty by creating common vision and sustainability; and v) integration with system thinking. Senge (2016) states that the main element that distinguishes learning organizations from others is the learning process itself and points out the importance of the fifth discipline system approach.

In system thinking, organizational learning is an important skill spread to the level of individuals, teams and organizations, which helps learning organizations to proactively create their future. Team level is of great importance in this structure. Senge (2016) reports that team learning serves as a bridge between individual and organizational level, making learning possible at organizational level. Thus, organizations, teams and individuals form a complex learning hierarchy with an internal learning mechanism. As a result of the interaction between these three levels, organizations adapt to respond to environmental changes, learn by creating new knowledge and change by applying innovative ideas, and thus learning organizations are formed.

It is mentioned that there are three elements in learning in the learning organization (Senge, 2016):

1. Organizations should provide information from internal sources as well as from external sources.
2. Organizations should adopt the goal of continuous improvement. There is always a better option to learn and apply successively. Organizations should seek an innovative, creative and open approach to learning in order to ensure their continuity and success.
3. Organizations should develop methods, technical routines and practices to ensure the effective dissemination of existing knowledge within the organization.

All organizations learn, though at different ways and levels. Learning is shaped in line with cultural patterns and norms of the organization. Organizational culture supports or hinders the learning process. The learning culture is an organizational culture that promotes experimentation and constructive discussions, tolerates failure, promotes open and continuous communication with suppliers, customers and other stakeholders (McGill and Slocum, 1994). It is inevitable that ideas that flourish in this culture create value. Organizations that create value for the business and the society are the learning organizations.

The most applied instrument for measuring the "Dimensions of the Learning Organization" is the questionnaire (DLOQ), developed and modified by Watkins and Marsick (1997, 2003). The DLOQ is a systems-level analysis measuring seven dimensions of the learning organization culture which are as follows: (1) create an environment that continuously supports learning; (2) promote inquiry and dialogue; (3) encourage collaboration and team learning; (4) establish systems to capture and share learning; (5) empower people to have a collective vision; (6) connect the organization to its environment; and (7) leaders providing strategic support for learning (Kumar et al., 2016). Besides the mentioned highly reliable assessment tool, there exists some recent studies on the concept of

the learning organization presenting alternative approaches in search of a business ecosystem friendly holistic organizational structure for a sustainable future as summarized by the authors of this paper in Table 1.

Table 1. New Learning Organization Models

Model	Researcher	Conceptualization
Sensuous Organizational Learning Model	Antonacopoulou et al. (2019), Antonacopoulou (2019)	"The Sensuous Organisational Learning – 8As – framework illustrates how attentiveness, alertness, awareness, appreciation, anticipation, alignment, activation and agility form an integral part of the New Learning Organisation."
Applying a Systems Framework to Transformative Learning	Jacobs (2019)	"The tools of dialogue, inquiry, and meaning making, framed from a systems and complexity perspective, will become organizational essentials in the years to come."
Integral Learning Model	Holba et al. (2019)	"The commonality between the learning organization and integral learning conceptualizations is the understanding of systems thinking and recognition of the role of interdependence and interrelationships within organizational culture."
Perceptual Learning - non-cognitive and non-deliberate Organizational Learning	Chia (2018)	"This way of understanding learning assumes that it is driven by prior intentions and pre-defined purposes. This is a process-philosophical approach to show the primacy and importance of non-cognitive and non-deliberate aspects of organizational learning."
Knowledge Management based Learning Model	Minghui (2016)	"Learning organization is one of the carriers of knowledge management, and knowledge management is the core and essence of the learning organization. They promote each other."

Discussion and Conclusions

Major economic theorists such as Adam Smith and J.A. Schumpeter have considered innovation as one of the key concepts of their analysis (Courvisanos, 2007). "The notion of innovation, as originally put forward by Schumpeter frames the innovation process as a creative response based upon the accumulation, generation and exploitation of knowledge and highlights the new structure of advanced economies where knowledge is at the same time the prime input and output" (Antonelli, 2019).

In today's business world, where we switch from physical to digital work, from mechanical to organic structures, from stability to agility, the rapid changes and changes in socioeconomic values triggered the need for big data interpretation, continuous learning and simultaneous adaptation. Changes in behavior at micro level and changes in values and norms at macro level accelerates the realization of learning. Being a learning organization requires the existence of a comprehensive and continuous transformation process rather than a momentary change. The awareness of the importance of learning ability that expresses the acquisition and sharing of new knowledge, skills

and experience of individuals and organizations is increasing rapidly among the organizations (Holan et al., 2004). Innovation cannot be achieved without change, development or transformation, nor can change be achieved without knowledge and learning. The transformation towards the learning organization in business requires significant changes in the existing culture that affect organizational roles and knowledge management (McGill and Slocum, 1994). Organizational learning, which consists of the stages of information acquisition, transfer of information, interpretation, use and storage of information and gaining access again, is becoming more and more important for the success of the organization due to the rapidly changing ecosystem and intensified global competitive pressure. Learning organizations consider learning as an important investment for organizational survival. There is a system that facilitates collaborative learning in learning organizations: individuals who can act creatively in accordance to the common vision, hence forming creative ties with the internal and external environment, and a management that supports organizational learning with strategic leadership. Learning organizations that transform themselves, develop and renew themselves by knowledge have superior competitive advantage and have high organizational performance (Senge, 2016). The more a business attributes importance to learning, the higher its performance. The importance given to learning in learning organizations is actually a part of long-term strategic planning (Pool, 2000).

It is obvious from the studies reported that the academicians working on the learning organization approach agree that if the organization transforms its organizational structure to a learning organization this organization creates value for its stakeholders and establishes organizational sustainability. However, besides the theoretical validity there is a need for empirical studies to state the implications of the original and the modified conceptual frameworks in actual business life.

References

- Aasen T.M.B., Johannessen S. (2009). Managing Innovation as Communicative Processes: A Case of Subsea Technology R&D. *International Journal of Business Science and Applied Management*, 4(3), 22–33.
- Antonacopolou, E. P. (2019). Sensuous Learning for Individuals, Communities and Organisations. E. Antonacopolou, & S. Taylor içinde, *Sensuous Learning for Practical Judgement in Professional Practice*. Palgrave Studies in Business, Arts and Humanities.
- Antonacopoulou, E., Steiro, T. J., Moldjord, C., & Stokkeland, C. (2019). The New Learning Organisation: PART I – Institutional Reflexivity, High Agility Organising and Learning Leadership. *The Learning Organization*.
- Antonelli, C. (2019). Introduction: The Economics of Knowledge for the Knowledge Economy. C. Antonelli in, *The Knowledge Growth Regime* (s. 1-17). Palgrave Macmillan.
- Antonelli, C. (2013). The Economic Complexity of Innovation as a Creative Response. *Department of Economics and Statistics Cognetti de Martiis. Working Papers 201326, University of Turin*.
- Austin, R., Devin, L. (2004). Successful Innovation Through Artful Process. *Leader to Leader: Executive Forum*, 32, 48–55.
- Bens, I. (2006). *Facilitating To Lead Leadership Strategies For A Networked World*. San Francisco: Jossey-Bass.
- Borrás, S., & Laatsit, M. (2019). Towards system oriented innovation policy evaluation? Evidence from EU28 memberstates. *Research Policy*, 48, 312-321.
- Buur, J., Larsen, H. (2010). The Quality Of Conversations In Participatory Innovation. *CoDesign: International Journal of CoCreation in Design and the Arts*, 6(3), 121–138.
- Chia, R. (2018). Becoming A Learning Organization: A Process-Philosophical Perspective. *Oxford Handbook of Learning Organization*. Oxford University Press.
- Courvisanos, J. (2007). The Ontology of Innovation: Human Agency in the Pursuit of Novelty. *History of Economics Review*, 45, 41-59.
- Diercks, G., Larsen, H., & Steward, F. (2019). Transformative innovation policy: Addressing variety in an emerging policy paradigm. *Research Policy*, 48, 880-894.
- Drucker, P. F. (1985). *Innovation and Entrepreneurship*. London: Pan Books.
- Frishammar, J., Richtner, A., Brattström, A., Magnusson, M., & Björk, J. (2019). Opportunities and challenges in the new innovation landscape: Implications for innovation auditing and innovation management. *European Management Journal*, 37(2), 151-164.
- Garcia, R., Calantone, R. (2001). A Critical Look at Technological Innovation Typology and Innovativeness Terminology: A Literature Review. *The Journal of Product Innovation Management*, 19,110–132.
- Garvin, D. (1993, July-August). Building a Learning Organization. *Harvard Business Review*, 75-85.
- Grillitsch, M., Hansen, T., Coenen, L., Mörner, J., & Moodysson, J. (2019). Innovation policy for system-wide transformation: The Case of Strategic Innovation Programmes (SIPs) in Sweden. *Research Policy*, 48, 1048-1061.
- Holan, R. P. (2004). Managing Organizational Forgetting. *MIT Sloan Management Review*, 45(2), 45-51.
- Holba, A. M., Bahr, P. T., Birx, D. L., & Fischler, M. J. (2019). Integral Learning and Working: Becoming a Learning Organization. *New Directions for Higher Education*, 185(Spring), 85-99.
- ISO56002:2019, <https://www.iso.org/obp/ui/#iso:std:iso:56002:ed-1:v1:en>, 03.06.2019.

- Jacobs, M. (2019). Applying a Systems and Complexity Framework to Transformative Learning. *63rd Annual Meeting of the International Society for the Systems Sciences Nature's Enduring Patterns: A Path to Systems Literacy*. Corvallis, OR.
- Janssen, M. J. (2019). What bangs for your buck? Assessing the design and impact of Dutch transformative policy. *Technological Forecasting & Social Change*, 138, 78-94.
- Keidanren, Society 5.0. <http://www.keidanren.or.jp/en/policy/2018/095.html>, 01.06.2019.
- Kuhn, T.S. (1970) *The Structure of Scientific Revolutions*, Second Enlarged Edition, Chicago: University of Chicago Press.
- Kumar, J. K., Gupta, R., Basavaraj, P., Singla, A., Prasad, M., Pandita, V., . . . Vashishtha, V. (2016). An Insight into Health Care Setup in National Capital Region of India using Dimensions of Learning Organizations Questionnaire (DLOQ)- A Cross-Sectional Study. *Journal of Clinical and Diagnostic Research*, 10(6), 1-5.
- McGill, M., Slocum, J. (1994). *The Smarter Organization*. Toronto: John Wiley & Sons, Inc.
- Minghui, L. (2016). The Construction of Learning Oriented Enterprise Organization Based on Knowledge Management. *International Journal of Elementary Education*, 5(4), 40-46.
- OECD/Eurostat (2018). *Oslo Manual 2018: Guidelines for Collecting, Reporting and Using Data on Innovation, 4th Edition*, The Measurement of Scientific, Technological and Innovation Activities, OECD Publishing, Paris/Eurostat, Luxembourg.
- Perkins, D. D. (2007). Community Organizational Learning: Case Studies Illustrating A Three Dimensional Model Of Levels And Orders Of Change. *Journal Of Community Psychology*, 35(3), 303-328.
- Pool, S. (2000). The Learning Organization: Motivating Employees by Integrating TQM Philosophy in a Supportive Organizational Culture. *Leadership & Organization Development Journal*, 21(8), 373 - 378.
- Robbins, S. P., & Judge, T. A. (2017). *Örgütsel Davranış* (14 b.). (İ. Erdem, Çev.) Ankara: Nobel Akademik Yayıncılık.
- Schumpeter, J.A. (1911, 1934), *The Theory of Economic Development*, Harvard University Press, Cambridge.
- Senge, P. (2016). *Beşinci Disiplin* (17 b.). (A. İldeniz, A. Doğukan, B. Pala, Çev.) İstanbul: Yapı Kredi Yayınları.
- Tidd, J., Bessant, J., Pavitt, K. (2005). *Managing Innovation: Integrating Technological, Market and Organizational Change*. (3rd ed.). Chichester: Wiley.
- Watkins, K. (2003). Translation, Validation and Adaptation of the Spanish Version of the Modified Dimensions of the Learning Organization Questionnaire. *Human Resource Development International*, 6, 187-196.
- Watkins, K. E., & Marsick, V. J. (1997). *Dimensions of the Learning Organization Questionnaire*. Warwick, RI: Partners for the Learning Organization.
- Will, M., Mueller, J. (2019). *Change Management: The Organization as a Micro-Macro System*. Mellor, R. (Ed.) Management for Scientists. Emerald Publishing Limited. 99-111.
- Woodman, R. W., Sawyer, J. E., & Griffin, R. W. (1993). Toward a Theory of Organizational Creativity. *Academy of Management Review*, 18(2), 293-321.

Hegemonik Erkeklik ve Eril Şiddet Üzerine Bir Değerlendirme

Cemre BOLGÜN¹

Giriş

Toplumsal cinsiyet alanında yapılan çalışmalar genellikle kadın veya LGBT odağında ele alınmakta, bu çalışmalara yönelik algı da bu çerçevede oluşmaktadır. Diğer taraftan, toplumsal yaşamda erkekler toplumsal cinsiyet eşitsizliğinin önemli bir paydaşı, sürecin hem faili hem de mağduru durumundadır. Toplumsal cinsiyet rolleri kapsamında sadece kadınların değil erkeklerin de toplum içinde nasıl düşünecekleri, nasıl konuşacakları, nasıl hareket edecekleri, daha basit bir ifadeyle kim oldukları ve nasıl yaşayacakları belirlenmektedir. Neticede, toplumsal cinsiyet rolleri erkeklerin yaşamını da en az kadınlarınkı kadar şekillendirmekte ve sınırlandırmaktadır. Dolayısıyla, eril tahakkümün ve cinsiyet temelli eşitsizliklerin ortadan kaldırılması en az kadınlar kadar erkeklerin de iyilik halini gözetmektedir.

Kadın merkezli ve erkeği görmezden gelen çalışmalar, elde etmiş olduğu önemli kazanımlara rağmen, toplumdaki cinsiyet temelli eşitsizlikleri ortadan kaldıramamıştır. Dolayısıyla, toplumsal cinsiyet tartışmalarında erkeğe ve erkeklik rollerine daha çok yer verilmesi önem taşımaktadır. Bu noktada birincisi, cinsiyete dayalı roller kadına olduğu kadar erkeğe de zarar vermektedir. Dolayısıyla tartışmaların sadece kadın üzerinden yürütülmesi, yani sistemin tamamına değil de bir parçasına odaklanılması elbette yetersiz kalacaktır. İkincisi, geçmişten günümüze güç kaynaklarının daha çok erkeklerin elinde bulunduğu görülmektedir. Bu noktada, toplumsal yapıda arzu edilen değişimi sağlamanın önemli yollarından birinin güç kaynaklarına sahip olmak veya ele geçirmek olduğu unutulmamalıdır. Dolayısıyla, erkeklerin ve erkekliğin toplumsal cinsiyet tartışmalarına dahil edilmesi, söz konusu rollerin erkeğin yaşamında yarattığı olumsuz etkilerin ön plana çıkarılması önem taşımaktadır.

Bu çalışmanın amacı, toplumsal cinsiyet tartışmalarının önemli bir boyutunu oluşturan eril şiddeti erkek ve erkeklik merkezinde ele almak ve tartışmaya açmaktır. Bu kapsamda toplumsal cinsiyet rollerinin erkeğe sağladığı gücün ve iktidarın yanı sıra erkeğe birtakım maliyetler yüklediği gözler önüne serilmeye çalışılacaktır. Bu noktada eril şiddetin nereden temellendiği, nasıl normalleştirildiği ve günlük yaşamın bir parçası haline geldiği, erkeklik rolleri ile olan bağı ele alınacaktır.

Toplumsal Cinsiyet Eşitsizliği

Cinsiyet kavramı temelde erkek ve kadın cinsleri arasındaki biyolojik farklılığı açıklamak amacıyla kullanılır. Bununla bağlantılı olan toplumsal cinsiyet kavramı ise biyolojik cinsiyetle bağlantılandırılarak, sosyal ve kültürel olarak yapılandırılan rolleri ifade etmek için kullanılır. Toplumsal cinsiyet kavramı, farklı cinsler arasındaki sosyal, politik ve kültürel eşitsizlikleri anlamamıza yardımcı olur. Bunu yaparken, sadece toplumsal hayatın dinamiklerini anlamamıza yardımcı olmaz, aynı zamanda toplumun cinsiyet temelli doğasını da anlamamızı sağlar (Baydur ve Uçan, 2016, 138).

¹ Manisa Celal Bayar Üniversitesi Sağlık Bilimleri Fakültesi Sosyal Hizmet Bölümü, ORCID ID: 0000-0002-0228-3994.

Toplumsal cinsiyet rolleri çerçevesinde erkek ve kadın için toplumda belirli roller ve yaşam alanları inşa edilmiştir. Bu durum henüz yaşamın başlangıcından itibaren davranış kalıplarından düşünme biçimlerine, karar süreçlerine katılımdan özel ve kamusal alanların kullanımına kadar bütün yaşamını etkiler. Yani birey cinsiyetine göre inşa edilmiş kalıplar çerçevesinde yaşamını sürdürmeye zorlanır.

Günlük yaşamda güç kaynaklarına ulaşım açısından kamusal-özel alan ayrımı cinsiyet rolleri bağlamında temel teşkil eder. Kimi yazarlar bu ayrımın ortaya çıkardığı eşitsiz ilişkinin tarım devrimiyle, daha belirgin olarak ise saban tarımının yapılmaya başlanmasıyla ortaya çıktığını ve bu durumun ataerkin ve eşitsiz hiyerarşik ilişkinin temelini oluşturduğunu belirtmektedir (Atay, 2004: 15). Erkeğin kamusal, kadının ise özel alanda konumlandırıldığı bu ayrım kadın ve erkeğin rolleri açısından bir çerçeve oluşturur. Özel alan olan hane içerisinde konumlandırılan kadından ev işleri, bakım rolleri beklenirken kamusal alanda konumlandırılan erkek ise ekmek getirici, güvenlik sağlayıcı rollerle tanımlanır. Konumlandırılmış oldukları bu rolleriyle bağlantılı olarak kadınlar için güzellik, merhamet, duygusallık, sevecenlik, yumuşaklık gibi özellikler; erkekler için ise mücadele, güç, saldırganlık, sertlik, duygusuzluk gibi özellikler ön plana çıkarılmaktadır. Bu rollere uyumsuz rol ve davranış kalıpları ise ikna, baskı, şiddet ve benzeri yöntemlerle bastırılmakta veya marjinalize edilmektedir. Benzeri bir toplumsal baskı, cinsiyet rollerini gerçekleştirmekle sorumlu birey bu konuda başarısız (!) olduğunda da ortaya çıkmaktadır. Örneğin; yumuşaklık veya kırılabilirlik göstermemesi beklenen erkek ağlayacak olduğunda zayıflıkla, ev işleri ve bakım rollerine odaklanması beklenen bir kadın iş yaşamını önceleyip bu rolleri ihmal ettiğinde (!) yetersizlik ve başarısızlıkla suçlanabilmektedir.

Toplumsal cinsiyet rollerinin kadın açısından ortaya çıkardığı dezavantajlar açıkça gözlenmektedir. Öncelikle, feminist literatürde sıklıkla özel alana hapsedilen kadın açısından harcanan ev emeğinin ekonomik değeri olan bir karşılık elde edemediği dile getirilmektedir (Atay, 2004; Dedeoğlu, 2000). Bu durum ise her şeyden önce kadını erkeğe ekonomik açıdan bağımlı hale getirmektedir. Buna diğer rollerin yarattığı ayrışmaların eklenmesi ile sosyal ve politik bağımlılık artmakta ve cinsiyetler arası tahakküm ilişkisi güçlenmektedir. Tarihsel süreçte toplumsal ve ekonomik yapıda ortaya çıkan değişimler ve kadın hareketinin verdiği mücadeleler sonucunda günümüzde kadınlar kamusal alanda daha çok görünür hale gelmiş ve yer edinmeye başlamışlardır. Yine de cinsiyetli ve erkek merkezli kamusal alanda kadınların yeterince yer edindiğini belirtmek yanıltıcı olacaktır. Özellikle kentlerde ev içi emek veren kadınların işgücü piyasasında yeterince yer edemediği görülmektedir (Aslan ve Aslan, 2017, 116; Aygüler ve Ayalp, 2018, 11). Dahası işgücü piyasasında yer edinseler daha gücü elinde tutan yönetim kadrolarında yeterince yer edinemedikleri somut olarak gözlemlenmektedir. Örneğin; Türkiye Büyük Millet Meclisinde milletvekillerinin sadece %17'si kadınlardan oluşturmaktadır. Benzer şekilde 2019 yerel seçimlerinde ülkemizde 81 ilde yalnızca dört kadın belediye başkanı olarak seçilmiştir (TBMM, 2022).

Radikal feminist yazarlar; cinsiyet ayrımının ve cinsiyet temelli baskı ilişkilerinin diğer baskı süreçlerine göre en yerleşik ve ortadan kaldırılması en zor baskı ilişkileri olduğunu belirtmektedirler (Tong, 2009, 49). Diğer baskı biçimlerinden daha temel bir form olarak kadına yönelik eşitsiz ilişkiyi sorunsallaştırmanın önemine değinirler. Bununla birlikte toplumda var olan diğer sosyal eşitsizliklerin toplumsal cinsiyet ilişkilerini belirli açılardan etkilediğini de gözden kaçırmamak gerekir. Irk, sınıf, yaş, göçmenlik statüsü, engellilik durumu gibi diğer birtakım farklılıklardan temellenen sosyal eşitsizlikler toplumda farklı baskı ilişkilerinin ortaya çıkmasına zemin hazırlarken bir yandan da birbirleri ile işleyerek söz konusu baskı ilişkilerini güçlendirir (Connell, 2005; Dominelli, 2002; Kandiyoti, 2013; Sancar, 2013). Yani, engelli bir sığınmacı kadın daha derin bir eşitsizliğe ve dışlanmaya maruz kalabilmekte, dezavantaj yaratan her statü eşitsizliği daha da derinleştirmektedir.

Toplumsal cinsiyet rollerinden fayda sağlayan kadınların ve zarar gören erkeklerin de olduğu gözlenmektedir. Bu noktada Sancar (2013, 17-18) bazı kadınların, gücü elinde tutan erkeklerle iş birliği yaparak, eril iktidardan pay alabildiğini ve çıkarlarını diğer ezilen kadınlardan farklılaştırarak egemen erkek çıkarlarıyla eklemlenmiş ilişkiler kurabildiğini belirtmektedir. Bu biçimde toplumsal ilişkiler, bazı kadınların başka kadınlar, hatta başka erkekler (göçmen, yoksul, engelli, yaşlı...) üzerinde tahakküm kurabileceği gerçeğini ortaya çıkarmaktadır. 2015 yılında bir mülteci kafilesinin Sırbistan'dan Macaristan sınırına girdiği sırada bir kadın Macar gazetecinin mülteci bir çocuğu ve babasını tekmeleyen görüntüsü bu duruma örnek oluşturabilir (BBC Türkçe, 3 Ekim 2017). Bu çerçevede gücün de hem cinsiyet hem de diğer toplumsal ve ekonomik ayrışmalar yolu ile toplumun farklı kesimlerine dağıldığı ve bireylerin farklı toplumsal ayrışmalar üzerinden birbirleri üzerinde iktidar uyguladığı görülmektedir.

Kadınlar arasında ortaya çıkan baskı ilişkileri benzer bir şekilde erkekler arasında da görülmektedir. Ataerkin ortaya çıkardığı iktidar alanından cinsiyet faktörü üzerinden fayda sağlayan erkek, diğer toplumsal eşitsizliklerin (sınıf, yaş, etnisite, engel durumu, göçmenlik statüsü gibi) devreye girmesi ile hem iktidar uygulayan hem de üzerine iktidar uygulanan bir birey haline gelmektedir. Bu noktada Connell'in (2005) hegemonik erkeklik kavramı literatüre önemli bir açılım getirmektedir.

Erkeklik Çalışmaları ve Hegemonik Erkeklik

Yukarıda kadınlığın ve erkekliğin toplumsal ve kültürel olarak inşa edildiğini belirtmiştik. Bu kapsamda toplumsal cinsiyet rollerinden erkeklerin de en az kadınlar kadar rahatsız olabileceği, bu rollerden zarar görebileceği tartışması ataerkin yapıyı ve eşitsiz ilişkileri yıkma beklentisiyle ortaya çıkan erkeklik çalışmalarının temelini oluşturmaktadır. Aslında erkeklik çalışmaları kapsamında anti-feminist gruplar, dini temelli gruplar, baba hakları grupları gibi ataerkin düzeni savunan ve toplumsal cinsiyet rollerini sahiplenen girişimler de öne çıkabilmektedir (Dominelli, 2002, 88-92). Ancak bu çalışmada pro-feminist ve erkeği toplumsal ve kültürel dogmalardan özgürleştirmeyi temel alan erkek hareketi ve erkeklik çalışmaları konu edilecektir.

Uçan'a (2016, 159) göre erkeklik çalışmaları kadınlara karşı gelişen agresif bir öfkenin sonucu veya erkekliğin savunusu değildir. Feminizm ile iş birliği ve diyalog halindedir hatta birçok açıdan erkekliğe karşı daha detaylı ve sert eleştiri içerir. Bu anlamda erkek ve erkeklik konusuna sosyal bilimlerde ilginin 1970'lerin sonunda başladığı 1990'lı yıllarla birlikte bu alana ilginin arttığı görülmektedir. Başlangıçta Queer Teori bu çalışmaların itici gücünü oluşturmuştur (Sancar, 2013). Ancak erkeklik çalışmalarında esas tetikleyici devrim etkisi, aynı cinsiyet sisteminde birden fazla erkekliğin üretildiği, bunların birbirleriyle ve farklı güç odakları ve kurumlar ile farklı ilişkiler içine girdiği, değişik kültürel ürünlerde değişik biçimlerde temsil edildiği ve temel bazı ayırt edici sosyal kıstaslara dikkat göstermeden yorumlanmalarının mümkün olmadığı anlaşıldığında ortaya çıkmıştır (Özbay ve Balıç, 2004, 93). Bu anlamda erkeklik çalışmaları eril iktidarın sadece kadınlar değil, öncelikle erkekler ve diğer tüm cinsler üzerinde baskı kuran doğasını deşifre etmeye çalışmaktadır (Uçan, 2016, 161). Connell'in (2005) hegemonik erkeklik kavramı bu süreçte toplumun eril yapısını, iktidar ve baskı ilişkilerini anlama noktasında bir zemin oluşturur.

Hegemonik erkeklik kavramı erkek ve kadın arasındaki hiyerarşik ilişkilerin yanı sıra, erkeklerin kendi aralarındaki hiyerarşik ilişki şablonlarına odaklanmaktadır. Bu noktada, erkekler arasındaki toplumsal cinsiyet temelli, sınıf ve ırk temelli farklılıkların siyasi önemine odaklanmakta ve söz konusu hiyerarşik ilişkilerin tarihsel olarak değişebilir karakterini, hegemonik yer edinme mücadelesini açıklamaktadır (Connell, 2002, 90). Hegemonya kurma mücadelesi iktidar ilişkilerinin ortaya çıkmasına zemin hazırlamakta ve ortaya çıkan iktidar ilişkileri ise cinsiyet, ırk, yaş, inanç gibi farklı faktörlerden etkilenmektedir. Bu noktada, cinsiyetler arası farklılıklar belirli bir tahakküm alanı

yaratırken, yaş, sınıf, engellilik, ırk gibi diğer faktörlerin denkleme dahil olmasıyla birlikte kimin önceleneceği meselesi daha karmaşık bir hal almaktadır (Dominelli, 2002). Bu durum toplumdaki zamandan, mekândan ve daha birçok faktörden etkilenmektedir.

Connell'e (2005, 90) göre hegemonik erkeklik kültürel olarak otorite ve rasyonalite ile bağlantılı kabul edilir ki bunlar ataerkin temel temalarıdır. Bununla birlikte kültürden, zamandan ve mekândan etkilenen hegemonik erkeklik tanımı toplumlar arasında farklılık gösterebilir. Sancar (2013, 30) hegemonik erkeklığı iktidarı elinde tutan erkeklerin sahip olduğu erkeklik imgesine işaret eden bir kavram olarak niteler. Temel özelliklerini ise; genç, kentli, beyaz, heteroseksüel, tam zamanlı bir iş sahibi, makul ölçülerde dindar, spor dallarından en az birisini başarılı olarak yapabilecek düzeyde aktif bedensel performansa sahip erkeklerin temsil ettiği erkeklik olarak betimlemek mümkündür.

Hegemonya kavramı, en genel anlamıyla, bir bireyin, grubun, topluluğun, devletin bir diğeri üzerindeki hâkimiyetini, üstünlüğünü ifade etmek için kullanılmaktadır. 'Peki, bu hâkimiyet nasıl sağlanmaktadır?' Güce ve kaynaklara sahiplik verilebilecek yanıtlardan birisidir. O halde, tarım devrimi sonrası kadının özel alana itilmesi ve ev içi emeğinin ise ekonomik bir karşılık görmemesinin erkek ve kadın arasındaki tahakküm ilişkisinin temeli olduğunu söylemek mümkündür. Tarım devriminden günümüze kadınların siyasi ve ekonomik kazanımlar elde ettiğini ve böylece güç ve kaynaklar üzerindeki hakimiyetinin görece arttığını söylemek mümkündür. Yine de güç ve kaynaklar üzerindeki hakimiyeti büyük oranda belirleyen yöneticilik gibi karar alıcı konumlarda kadınların yeterince yer edinememiş olması cinsiyet temelli tahakküm ilişkisinin halen yıkılmamış olmasının temel nedenlerinden biridir. Bu noktadan bakıldığında, erkekler arasındaki hegemonik ilişkinin de daha çok bu güç ve kaynaklara erişimle bağlantılı olduğu söylenebilir. Dolayısıyla, güce ve kaynaklara sahip olan erkeklerin diğer erkekler üzerinde iktidar kurduğu iddia edilebilir.

Şu hâlde, farklı erkekliklerin söz konusu olduğunu ve erkekler arasındaki iktidar ilişkisinin neticesinde azınlık bir erkek grubunun fayda sağladığı görülmektedir. 'Peki, nasıl oluyor da azınlık bir erkek grubu iktidar ve gücü elinde tutabilmekte ve bunu yeniden üretebilmektedir?' Connell (2002, 89) eşitlikçi olmayan ve baskıcı bu sosyal ilişkiler sisteminin kendisini nasıl sürdürdüğünü ve yeniden ürettiği sorusunun sınıf ilişkileri, toplumsal cinsiyet ilişkileri, ırklar arası ilişkiler, emperyalizm, yeni-sömürgecilik gibi birçok yanıt barındırdığını belirtmektedir. Althusser (2006) "İdeoloji ve Devletin İdeolojik Aygıtları" kitabında ideolojinin, dolayısıyla mevcut hegemonik ilişkilerin eğitim sistemi ve medya gibi ideolojik aygıtlar aracılığıyla desteklendiğine işaret etmektedir.

Gramsci'nin hegemonya tanımı ise bu soruya başka bir yanıt sunmaktadır. Hegemonya, Gramsci'nin lügatinde, taraflar arasında mutabakata dayanan ve oйдаşma yaratan bir sınıf iktidarı anlamına gelmektedir (Vergin, 2008, 90). Buradan hareketle bazı kadınlar ve erkeklerin, güç ve kaynaklara sahip olmamalarına rağmen mevcut rollerinden memnun olduklarını yahut bu rollerden birtakım çıkarlar sağladıklarını, belirli kazanımlar karşılığında söz konusu baskı mekanizmalarını kabullendiklerini varsaymak mümkündür. Örneğin Dominelli (2002, 91) bazı kadınların ev-içi rollerinden memnun olduklarını ve sahip olduklarını kaybetmek istememeleri dolayısıyla feminist taleplere karşı çıktığına dikkat çekmektedir.

Diğer taraftan, erkeklik rollerinden rahatsızlık duymasına ve bunlardan zarar görmesine rağmen bu roller çerçevesinde yaşamını sürdüren farklı erkekliklerin var olduğu da görülmektedir. Bu erkeklerin önemli bir kısmı cinsiyet rollerinden hem fayda sağlayan hem de zarar gören erkeklerden oluşmaktadır. Bir yandan başka kadınlar üzerinde iktidarını uygularken, kendisi üzerine kurulan iktidardan rahatsız olan erkeklik hali buna örnek olarak verilebilir. Bununla bağlantılı olarak, erkekler arasında erkeklığı destekler nitelikte kendiliğinden gelişen mutabakatların ortaya çıktığı görülmektedir. Örneğin; yanında kadın olan erkeğe saldırganlık göstermekten, onunla kavga

etmekten imtina edilmesi gibi. Böylece erkekliğin erkek cemaatine getirdiği hasarın izlerinin bir ölçüde kapatılmaya ve bir kadının yanındayken erkekliğine zarar verilmemeye çalışılmaktadır. Burada şunu eklemek gerekir ki, ev-içi emek gibi ekonomik karşılığı olmayan bir alanda performans sergilemek zorunda kalmayan erkek, gelir getirici rolünde başarılı olabildiği sürece belirli ölçüde güven altındadır. Bu yönüyle kişi erkeklik rollerinden daha sınırlı düzeyde zarar görmektedir.

Günümüzde toplumsal cinsiyet rollerine ilişkin en güçlü başkaldırının kadın hareketi tarafından ortaya konulduğu açıktır. Bununla birlikte erkeklik rollerine yönelik itirazlar noktasında Queer Teori ile öne çıkan ve zaman içerisinde büyüyen bir alan söz konusudur. Diğer taraftan heteroseksüel erkeklerin de erkeklik rollerinden rahatsız olabildiği ve bu rolleri reddetmeyi tercih edebildiği görülmektedir. Hane gelirine ilişkin sorumluluklar bunun bir örneğini oluşturur. Bazı yazarlar haneye gelir getirme konusunda başarısız olan erkeklerin bu başarısızlıklarının sonucunda bir erkeklik krizi yaşadığına dikkat çekerler (Öztürk, 2014). İflas eden, para kazanmayı beceremeyen, mesleğinde başarılı olamayan erkeklerin 'erkeklik kaybına' uğradıkları ve sınıfsal başarısızlıkları nedeniyle sınıfsal konum skalasında 'aşağı doğru düşüş' yaşadıkları görülür (Sancar, 2013, 46). Bununla birlikte bakım rollerine olan uzaklık ve duyguların dışa vurulamaması özellikle ailesiyle ve çocuklarıyla daha derin ve yakın ilişkiler kurmak isteyen erkekler açısından bir diğer kriz olarak yansımaktadır. Kimi erkekler ise cinsiyet temelli eşitsizliklerin sevdikleri, değer verdikleri insanlara zarar vermesinden rahatsız olarak erkeklik rollerine olan eleştirilerini dile getirirler.

Aslında erkeklerin toplumsal cinsiyet temelli erkeklik rollerinden duydukları rahatsızlıklar ve bu rollere olan itirazları günümüz modern toplumlarıyla ortaya çıkmamıştır. Kandiyoti (2013, 198), Ortadoğu'da kadınların kurtuluşu ve modernleşme sorunları üzerinde araştırma yapan herkesin eninde sonunda feminizmden yana olan, kadınları aşağılayan cahil bırakma, eve kapatma, çok eşlilik, kocanın tek taraflı boşanma hakkı gibi uygulamalara herkesten önce başkaldıran 'aydın' erkeklerle rastladığına dikkat çeker. Bu noktada erkeklerin, kadınların baskı altında tutulmasından açıkça yakınırken aslında, toplumun ve özellikle de baba otoritesinin kendileri üzerinde kurduğu denetimden kurtulmak için, kendi çıkarları adına isyan edebiliyor olduklarını vurgular (Kandiyoti, 2013, 198-199).

Bununla birlikte Sancar (2013, 11) erkeklik rolleri ve eril davranış kalıpları ile kavgalı olan ve bu konuda ses yükselten erkeklerin daha çok diğer sosyal eşitsizlikler nedeniyle dışlanan veya baskıya maruz bırakılan ve eril şiddetin nesnesi olmuş erkekler olduğuna dikkat çekmektedir:

Toplumsal cinsiyet eşitsizliğine erkekler içerisinde yükselen sesler orta sınıf, eğitilmiş, profesyonel meslek sahibi, kendini eşitlik ve özgürlük düşüncelerinin savunucuları sayan erkeklerin aksine; daha çok yoksul çevrelerde büyümüş, Kürt veya Alevi olarak dışlanma ve baskı yaşamış, gerçekten eril şiddetin nesnesi olmuş ve bu çelişkiler içinde kendi yolunu aramaya çalışan erkekler arasından yükselir.

Sonuç olarak, toplumsal cinsiyet rollerini ve cinsiyete dayalı baskı ilişkilerini toplumdaki diğer baskı ilişkilerinden, var olan toplumsal ayrışmalardan bağımsız düşünmemek gerekir. Bu noktada; sınıf, etnik kimlik, yaşanan coğrafya gibi erkekler ve kadınların kendi aralarındaki farklılıklar yaşam deneyimlerini büyük ölçüde etkilemektedir. Bu kapsamda farklı erkeklik biçimlerini ve bu erkeklikler arasındaki ilişki dinamiklerini kavramak ayrıca önemli görülmektedir. İktidar erkeğin sosyal ilişkilerinde, hareketlerinde ve deneyimlerinde yaygın görülen, belirgin özelliklerinden birisidir (Hearn, 2004, 51) ve cinsiyete dayalı şiddetin önemli bir bileşenidir.

Hegemonik Erkeklik ve Eril Şiddet

Erkeklik ve şiddet, toplumsal cinsiyet rolleri çerçevesinde birbiriyle iç içe girmiş, özdeşleşmiş kavramlar olarak öne çıkmaktadır. Erkeklik; erkek olma durumu, erkekçe davranış, yiğitlik, mertlik, bir erkeğin fizyolojik görevini yerine getirme gücü olarak tanımlanır (TDK, 2017). Tanımdan da

anlaşıldığı üzere toplumsal yaşamda bir erkekten en temel beklentilerden biri erkek olabilmesi, yani erkeklik rollerini yerine getirebilmesidir. Bu noktada toplumsal ve kültürel faktörlerden etkilenen erkek olma durumunun zaman ve mekâna göre de farklı anlamlar içerebildiğinin altını çizmek gerekir. Uçan (2016, 161), erkek olma durumunun hem sosyal ve kültürel hem de biyolojik açıdan yeterlilik gerektirdiğini belirtir. Buradaki biyolojik yeterliliğin gereği ‘dişiyi dölleyebilir olmaktır.’ Sosyal ve kültürel yeterlilik koşulları ise toplumlar arasında farklılık gösterebilmektedir.

Saldırganlık ve şiddet ise yaygın olarak erkeklik rolleriyle özdeşleştirilen, erkek olabileme koşulu olarak ortaya konan temel rollerden biridir. Temelde bir hareketin, bir gücün derecesi, yeğlilik, sertlik anlamına gelen ‘şiddet’ sözcüğü; karşıt görüşte olanlara kaba kuvvet kullanma, kaba güç, duygu veya davranışta aşırılık olarak tanımlanmaktadır (TDK, 2017). Bununla birlikte Dünya Sağlık Örgütü ise şiddet kavramını; fiziksel gücün ya da iktidarın kendine, başka birine, bir grup ya da topluluğa karşı tehdit ya da gerçek olarak; yaralanma, ölüm, psikolojik zarar, kötü gelişme veya yoksunluk yaratan ya da yaratma olasılığı yüksek olan amaçlı kullanımı olarak tanımlamaktadır (WHO, 2002, 5). Dünya Sağlık Örgütü’nün bu tanımı söz konusu olabilecek psikolojik zararları, kötü gelişme ve yoksunluğu da şiddet kavramıyla ele almaktadır. Dahası tanım iktidarın uygulanmasını da şiddet olarak betimlemesi açısından ayrıca önem taşımaktadır. Şu hâlde erkeğin kadın ve diğer erkekler üzerinde kurduğu tahakküm, başlı başına şiddetin kendisidir. Vurgulanması gereken bir nokta da şiddetin bireyin kendine de uygulayabildiği bir kavram olarak tanımlanmasıdır. Bu yönüyle tanım erkeğin erkekliğini korumaya çabalarken kendine uyguladığı şiddete de göz kırpmaktadır.

Saldırganlık neredeyse bütün canlılarda görülen bir davranış biçimidir. Bununla birlikte diğer canlılarda saldırganlığın sebebinin genel olarak korunma, hayatta kalma güdüsüyle temellendiğini görmekteyiz. İnsan ise bu anlamda kendine münhasır bir davranış biçimi geliştirmiş, nasıl olduysa, saldırganlık ve şiddeti günlük yaşamının doğal bir parçası haline getirmiştir. Peki, bu davranış kalıpları nereden temellenmektedir? Neden insanlar hiç tanımadıkları insanlara, hatta çevrelerindeki, değer verdikleri, sevdiklerini söyledikleri insanlara şiddet uygulamaktadırlar? Bu şiddet neden toplumun her kesiminde, her alanında görülmektedir? Toplumsal cinsiyet temelli erkeklik rollerinin ve sosyalleşme sürecinin buradaki payı nedir?

Şiddetin sebeplerini açıklamak üzere çeşitli kavramsallaştırmalar mevcuttur. Bunları bireyin kendisinde ve psikolojisinde arayan, çevresinde ve ailesinde arayan ve ataerki gibi daha yapısal teorilere ve iktidar ilişkilerine dayandıran tanımlamalar mevcuttur (Hearn, 1999, 3). Bunlardan herhangi birinin tek başına şiddetin gerekçesi olarak kabul edilmesi gerçekçi olmayacaktır. Bununla birlikte burada vurgulanması gereken kritik bir nokta şudur ki: Meseleyi sadece bireylerle özdeşleştirerek ve yapısal sorunları görmezden gelerek yapılan değerlendirmeler şiddeti normalleştirir ve yeniden üretmesi sebebiyle oldukça sakıncalı sonuçlar yaratmaktadır. Söylem bu noktada elbette belirleyicidir. Örneğin; geçtiğimiz yıllarda İstanbul’da toplu taşıma kullanırken giydiği kıyafet nedeniyle yüzüne tekme atılan kadına uygulanan şiddetle bağlantılı olarak medyada tekme atan kişinin zihinsel engelli olmasına ve genç kadının kıyafetine odaklanan başlıklar dikkat çekmişti (Hurriyet, 19 Mayıs 2018). Söylemin bu şekilde inşa edilmesi elbette meselenin toplumsal ve politik boyutunun üzerini örtmekte, meselenin münferit bir olay olarak algılanmasına zemin hazırlamaktadır. Neticede, geçen yıllar içerisinde benzer şiddet olaylarının yaşanmaya devam ettiği görülmektedir. Dolayısıyla, Feministlerin uzun yıllardır dile getirdiği biçimiyle ‘kişisel olanın politik olduğunu’ tekrar tekrar vurgulamak, makro değişkenleri kavramak önem taşımaktadır.

Eril şiddetin arkasında yatan sebeplere bakıldığında ilk olarak ataerki iktidara dikkat çekmek gerekir. Feministler uzun yıllardır bu konuya dikkat çekmiş ve buna karşı mücadele etmişlerdir. Günümüzde, halen, sosyal ilişkiler erkekleri sırf erkek oldukları için öncelemeye devam etmekte, bu durum ise erkek ile kadın arasındaki kişisel ilişkileri politik hale getirmektedir (Dominelli, 2002, 85). Her biçimiyle eril şiddet, ataerkin iktidarı uygulama yöntemleri arasında en yaygın olarak

kullanılındır. Kaufman (1987) eril şiddetin üçlü yapısını ele aldığı makalesinde, (1) kadına yönelik şiddetin; (2) erkeğin diğer erkeklerle yönelik şiddetinden ve (3) içselleştirilmiş şiddetten (kendine uyguladığı şiddeti kastediyor – madde kullanımı ve kendine zarar verici davranışların sergilenmesi gibi) bağımsız ele alınamayacağına değinmektedir. Bu noktada ataerkil iktidarın sadece kadınlar üzerinde uygulanmadığına, aynı zamanda erkekler üzerinde de uygulandığına dikkat çekmektedir. Bu bağlamda şiddetin bu üç biçiminin birbiriyle iç içe geçmiş olduğu ve her birinin birbirini tetikleyici yönünün söz konusu olduğu dikkatten kaçmamalıdır. Bununla bağlantılı olarak şiddetin öncelik kazanmak adına bir araç olarak kullanıldığını unutmamak gerekir. Bu anlamda şiddet; erkek kadar kadın tarafından da toplumsal ve siyasal alanda egemenlik kurmaya, statü ve çıkar elde etmeye yönelik olarak kullanılmaktadır (Öztürk, 2014, 73-74). Dolayısıyla, erkek şiddetinin ortadan kaldırılması çabası yeterli değildir. İktidarın eril yapısının kırılması ve eril şiddetin ortadan kaldırılması gerekir ki bu ise ancak bütün cinslerin ortak mücadelesiyle mümkündür.

Eril şiddetin ikinci nedeni, ataerkil yapının ve toplumsal cinsiyet rollerinin bir uzantısı olarak erkeğin öncelikler konusunda hak sahibi olarak algılanmasıdır. Toplumsal yaşamda bireyler bilinçli ya da bilinçsiz olarak birtakım davranış kalıpları geliştirmektedir. Bu noktada bazı davranış kalıpları ise kişinin kendisine tanınan bir öncelik veya ayrıcalık algısından doğmaktadır. Örneğin Kaufman (1999); yemeğin gecikmesinden dolayı eşine şiddet uygulayan erkeğin davranışının gerekçesinin genellikle bu olayın tekrar yaşanmaması olmadığını, meselenin daha çok öğrenilmiş bir davranıştan ve kendisine tanınan bir öncelik, ayrıcalık algısından kaynaklandığını belirtmektedir. Bu noktada Hearn (1999, 4), kadına yönelik şiddetin cinsiyet temelli güç ilişkilerinin yarattığı sosyal modeller kapsamında anlaşılması gerektiğini belirtir.

Üçüncü olarak, şiddetin arkasındaki sosyal ya da psikolojik gerekçe ne olursa olsun, buna izin veren sosyal geleneklerin, yasaların, hukuki uygulamaların ve bazı dini öğretilerin müsaadesi olmaksızın yaygınlaşması beklenemezdi (Kaufman, 1999). Medya ve kültürle şiddetin desteklenmesi buna örnek olarak verilebilir. Toplumsal, kültürel ve yasal müsaadenin birçok örneğini günlük yaşamda görürüz. Dahası, zaman zaman süreç şiddete müsaade etmenin ötesine giderek şiddetin teşvik edilmesi noktasına gelebilmektedir. Hapishanelerin ve cezaevlerinin hiyerarşi ve düşmanlık ilişkilerini güçlendirdiğini ve şiddeti beslediğini gösteren Seymour'un (2003) çalışması buna somut bir örnek teşkil etmektedir.

Dördüncüsü Sançar'ın (2013) ifadesiyle iktidarın imkansızlığı, Kaufman'ın (1999) ifadesiyle 'erkeğin iktidar paradoksudur'. Burada kastedilen hegemonik erkeklik rollerinden olan beklentileri karşılamanın imkansızlığıdır. Bu noktada erkeklik rollerinden olan beklentilerin karşılanamaması durumunda, söz konusu eksikliğin üzerinin örtülmesi adına şiddetin bir araç, telafi edici mekanizma olarak kullanıldığı görülmektedir. Örneğin evin geçimini sağlama noktasında yetersiz kalan ve bu rolünü yerine getiremeyen erkeklerin şiddeti erkekliğini tekrar kazanma aracı olarak kullanabildiği görülmektedir (Connell, 2002; Öztürk, 2014; Sançar, 2013).

Beşinci olarak, erkeğin diğer bireylerden duygusal olarak uzak olmasını gerektiren hegemonik erkeklik kalıplarıdır. Toplumsal olarak yerleştirilen bu algı bireyin başkalarının hislerini kavrama, duygusal bağ kurabilme becerisini geliştirememesine de sebep olmaktadır (Kaufman, 2002). Erkek olma çabası içerisinde birey insan olma becerisini kaybedebilmektedir. Bu durum erkeğin güçlü görünmek ve erkekliğini kaybetmemek adına başkalarıyla sıkıntılarını paylaşamaması, ağlayamaması, mücadeleci olması, her an saldırgan ve tetikte olması gibi bazı davranış kalıplarını beraberinde getirmekte, bireyi kendi hapishanesinde yalnız başına bırakmaktadır. Bu noktada, acı ve korku duymama gibi belirli temalar üzerine kurulu toplumsal baskı, bu sebeple erkekliğini kaybeden bireyin kendisine ve diğerlerine erkekliğini şiddet uygulayarak kanıtlama çabasına dönüşebilmektedir.

Son olarak geçmiş deneyimlere, yani sosyalleşme sürecine vurgu yapmak gerekir. Bireyin, kendisine veya çevresine yönelik şiddet içeren anıları bu deneyimleri oluşturur. Özellikle erken yaş dönemlerinde bireyin şiddet, acımasızlık örnekleriyle büyümesi, şiddet kullanımında tetikleyicidir. Bu noktada Hearn (1999) şiddetin belirli bir zaman ve mekânda (belirli bir olay için) gerçekleşmediğinden, bunun şiddet hakkında konuşmayı ve şiddete karşılık vermeyi ya da vermemeyi içeren bir sosyal sürecin parçası olduğundan söz etmektedir. Daha basit bir ifadeyle, sosyalleşme sürecinde şiddet yeniden üretilmektedir.

Sonuç

Bu çalışmada eril şiddet erkek ve erkeklik merkezinde ele alınmış ve tartışmaya açılmıştır. Bu noktada ataerkil yapının ve toplumsal cinsiyet rollerinin yarattığı baskı ilişkilerini kavramak oldukça önemlidir. Bununla birlikte, iktidar ilişkilerini yalnızca cinsiyet temelli farklılıklar üzerinden değerlendirmek yanıltıcı olacaktır. Sınıf, yaş, inanç, etnik kimlik, engel durumu gibi diğer toplumsal ayrışmalardan doğan iktidar ilişkileri cinsiyet temelli iktidar ilişkilerine eklenmektedir. Dolayısıyla, ataerkin ortaya çıkardığı iktidar alanından cinsiyet faktörü üzerinden fayda sağlayan erkek, diğer toplumsal eşitsizliklerin (sınıf, yaş, etnisite, engel durumu, göçmenlik statüsü gibi) devreye girmesi ile hem iktidar uygulayan hem de üzerine iktidar uygulanan bir birey haline gelebilmektedir. Neticede, toplumsal yaşamda farklı erkeklik biçimleri olduğu ve toplumsal cinsiyet temelli erkeklik rollerinin erkekler için de en az kadınlar kadar rahatsız edici olabileceği ve erkeklerin de bu rollerden zarar görebileceği unutulmamalıdır.

Sonuç olarak, toplumsal cinsiyet rollerinin erkeğe sağladığı gücün ve iktidarın yanı sıra erkeğe birtakım maliyetler yüklediği görülmektedir. Bu kapsamda eril şiddet, kadınlar üzerinde olduğu kadar (belki de daha fazla) erkekler üzerinde uygulanmaktadır. Erkekler bu noktada şiddetin hem faili hem de mağduru durumundadırlar. Dolayısıyla, eril şiddetin toplumun tüm kesimleri tarafından günlük yaşam pratiği haline getirmesinin önüne geçmek, gündelik yaşamda şiddetin ortadan kaldırılması adına atılabilecek belki de en önemli adımdır.

Kaynakça

- Althusser, L. (2006). *İdeoloji ve Devletin İdeolojik Aygıtları* (Çeviri: A. Tümertekin, 2. Baskı): Ithaki Yayınları.
- Aslan, H., ve Aslan, M. (2017). Uzun süreli işsizlik ve etkileri üzerine karşılaştırmalı bir analiz. *MCBÜ Sosyal Bilimler Dergisi*, 15(4), 103-132.
- Atay, T. (2004). "Erkeklik" En Çok Erkeği Ezer! *Toplum ve Bilim*, 101, 11-30.
- Aygüler, E. ve Ayalp, M.Ç. (2018). Türkiye'deki evde bakım aylığı düzenlemesine eleştirel bir yaklaşım. *MCBÜ Sosyal Bilimler Dergisi*, 16(3), 1-22.
- Baydur, H., ve Uçan, G., (2016). Türkiye'de Toplumsal Cinsiyetin Değerlendirilmesi. In D. Şaşman Kaylı & F. Şahin (Eds.), *Sosyal Politikanın Cinsiyet Halleri: Toplumsal Cinsiyet ve Sosyal Hizmet* (s 137-155). Ankara: Nika Yayınevi.
- BBC Türkçe. (3 Ekim 2017). *Mültecileri tekmeleyen gazetecinin mahkumiyeti onandı*. Erişim adresi: <https://www.bbc.com/turkce/haberler-dunya-41493211>, (13.06.2022).
- Connell, R. W. (2002). On Hegemonic Masculinity and Violence: Response to Jefferson and Hall. *Theoretical Criminology*, 6(1), 89-99.
- Connell, R. W. (2005). *Masculinities* (Second Edition). Los Angeles: University of California Press.
- Dedeoğlu, S. (2000). "Toplumsal Cinsiyet Rollerini Açısından Türkiye'de Aile ve Kadın Emegi. *Toplum ve Bilim*, 86, 139-170.
- Dominelli, L., (2002). Working with Men. In J. Campling (Ed.), *Feminist Social Work Theory and Practice* (s. 84-104): Palgrave.
- Hearn, J. (1999). *The Violences of Men: Men Doing, Talking and Responding to Violence against Known Women*. Sunulduğu Etkinlik: 7th International Interdisciplinary Congress on Women, Tromso, Norway.
- Hearn, J. (2004). From Hegemonic Masculinity to the Hegemony of Men. *Feminist Theory*, 5(1), 49-72.
- Hürriyet. (19 Mayıs 2018). *Şort giyen hemşireye tekme atan Abdullah Çakıroğlu'na rapor! Avukatından flaş açıklama...* Erişim Adresi: <https://www.hurriyet.com.tr/gundem/sort-giyen-hemshireye-tekme-atan-abdullah-cakirogluna-rapor-avukatindan-flas-aciklama-40841666>, (13.06.2022).
- Kandiyoti, D. (2013). *Cariyeler, Bacular, Yurttaşlar: Kimlikler ve Toplumsal Dönüşümler* (Çeviri: A. Bora, F. Sayılan, Ş. Tekeli, H. Tapınc & F. Özbay, 4. Baskı). İstanbul: Metis Yayınları.
- Kaufman, M. (1987). *The Construction of Masculinity and the Triad of Men's Violence Beyond Patriarchy Essays by Men on Pleasure, Power and Change*: Oxford University Press.
- Kaufman, M. (1999). *The Seven P's of Men's Violence*. Toronto, Canada.

Kaufman, M. (2002). *Cracking the Armour: Power, Pain and the Lives of Men*. Canada: The Penguin Group.

Özbay, C., ve Baliç, İ. (2004). Erkekliğin Ev Halleri! *Toplum ve Bilim*, 101, 89-103.

Öztürk, A. B. (2014). *Erkeklik ve Kadına Yönelik Aile İçi Şiddet: Eşine Şiddet Uygulayan Erkekler* (Doktora Tezi), Hacettepe Üniversitesi, Ankara.

Sancar, S. (2013). *Erkeklik: İmkansız İktidar. Ailede, Piyasada ve Sokakta Erkekler* (3. Baskı). İstanbul.

Seymour, K. (2003). Imprisoning Masculinity. *Sexuality and Culture*, 7(4), 27-55.

TBMM. (2022). *Türkiye Büyük Millet Meclisi Milletvekilleri Dağılımı*. Erişim adresi: https://www.tbmm.gov.tr/develop/owa/milletvekillerimiz_sd.dagilim, (13.06.2022).

TDK. (2017). Türkçe Sözlük. Türk Dil Kurumu.

Tong, R. (2009). Radical Feminism: Libertarian and Cultural Perspectives *Feminist Thought: A More Comprehensive Information* (3th Edition, s. 48-94). Wesview Press.

Uçan, G. (2016). Toplumsal Cinsiyetin Öteki Yüzü: Erkek. In D. Şaşman Kaylı & F. Şahin (Eds.), *Sosyal Politikanın Cinsiyet Halleri: Toplumsal Cinsiyet ve Sosyal Hizmet* (s. 157-181). Ankara: Nika Yayınevi.

Vergin, N. (2008). *Siyasetin Sosyolojisi: Kavramlar, Tanımlar Yaklaşımlar*. Doğan Kitap.

WHO. (2002). World Report on Violence. İçinde E. G. Krug, L. L. Dahlberg, J. A. Mercy, Z. A. B. & R. Lozano (Eds.). Genova: World Health Organization.

Millî Mücadele Dönemi Türkiye Büyük Millet Meclis’inde Gürcistan Görüşmeleri

Derya ÇİNİ ŞİMŞEK*

Giriş

Kafkasya bölgesi, Kuzey Kafkasya ile üç bağımsız cumhuriyetin yer aldığı Transkafkasya’dan (Güney Kafkasya) oluşur. Kafkasların sınırları içerisinde yer alan Transkafkasya ya da Güney Kafkasya ismi verilen üç bağımsız Cumhuriyetin (Azerbaycan, Gürcistan ve Ermenistan) (Kantarıcı, 2006) bulunduğu coğrafi alanda gerek konumu gerekse yapısı itibariyle en önemli ülkelerden birisi Gürcistan’dır (Çakmak, 1998). Kartvelien (Dilaçar, 1970) adıyla bilinen Gürcülerin, ‘Sakartvelo’ (Gürcü ülkesi, Gürcistan) dedikleri topraklarda eskiden beri yaşadıkları sanılır. Bunlar, kendi aralarında birtakım boylara ayrılan Megreller, Çan’lar ve Svanlar’dan oluşur (Berdzenişvili & Canaşa, 2000). Jeopolitik (İlhan, 1997) ve stratejik (Demir & Yılmaz, 2010, s.70). menfaatleri, Türkiye ve Rusya gibi iki büyük devletin, yüzyıllar boyu Balkanlar, Karadeniz kıyıları ve Kafkasya’da sık sık karşılaşmalarına neden olmuş, Gürcistan toprakları da bu alan içerisinde yer almıştır (Kantarıcı, 2006).

Osmanlı Devleti’nin kendi kaynaklarında Gürcistan, Vilayet-i Gürcistan, Gürcistan Vilayeti gibi isimlerle anılan bölgeyle ve buna bağlı olarak Gürcü prenslikleri ile ilgilenmeye başlaması XV. yüzyılın ortalarına rastlamaktadır. Devlet, 1453 yılında İstanbul’un fethiyle Bizans İmparatorluğu’nu yıkıp daha güçlü bir yapıya bürünmüş (Saray, 1997) böylece Gürcistan’ın Karadeniz üzerinden Avrupa ile olan bağları sona ermiştir. Durum böyle olunca, yüzyıllar boyunca coğrafi konumundan dolayı birçok devletin mücadele alanı olan Gürcistan, bu kez de Türk ve İslâm güçlerinin tehdidi ile karşı karşıya kalmıştır (Gül, 2009).

Bölge, 93 Harbi’ne mücadele alanı olmaya devam etmiş bu savaş sonucunda Osmanlı Devleti’nin yenilmiş ve savaş sonrasında 3 Mart 1878 tarihindeki Ayastefanos (Yeşilköy) Antlaşması imzalanmıştır (Gül, 2009). Birinci Dünya Savaşı’na hazırlıksız giren Osmanlı Devleti Kafkas cephesinde Çarlık Rusya’sı mücadele etmiştir. (Armaoğlu, 1993). Savaş sırasında Bolşeviklerin, Çarlığa karşı 24 Ekim 1917 tarihinde gerçekleştirdiği ihtilal 25 Ekim tarihinde sona erdi ve ülke, Bolşeviklerin yönetimine geçti. (Kurat, 1990).

Bolşevik ihtilali ile Rusya coğrafyasında önemli değişiklikler olmuş, birçok bölgede merkezden ayrılmalar yaşanmış, bu ayrılan parçalardan birisi de Bağımsız Gürcistan Devleti’nin kurulması olmuştur. Bu dönemde Anadolu’da Mustafa Kemal Paşa’nın liderliğinde yürütülen Millî Mücadele Hareketi, Müdafaa-i Hukuk hareketi içindeki dağınık mahallî güçlerin temsilcilerini TBMM Hükümeti bünyesinde Misak-ı Milli’ci bir sentez içinde kaynaştırmıştır. 1920-1921 yılları arasında TBMM Hükümeti ile Gürcistan Hükümeti arasında yaşanan gelişmeler, Türkiye’nin Dış Politikası açısından Misak-ı Millî prensipleri etrafında şekillenmiştir (Şimşek, 2019). Mustafa Kemal Paşa, Türk-Gürcü ilişkilerini daha ileri boyutlara taşıyıp, bölgede meydana gelen olayları izlemek ve açık politikalar belirleme hedefiyle Tiflis’te bir temsilcilik açma teşebbüsünde bulundu ve Tiflis elçiliğine Kazım (Dirik) Bey’i atayarak Gürcistan ile ilişkileri ileri boyuta taşıdı (Kocatürk, 1983, s. 210). Tiflis’e elçi olarak atanan Kazım Bey’in ilk işi Gürcü Hükümeti ile temasa geçmek oldu ve

* Doç. Dr., Başkent Üniversitesi, İletişim Fakültesi Radyo, Televizyon ve Sinema Bölümü, Ankara

Gürcü Hükümet görevlileri ile iki ülke arasında var olan konular ve sınır problemlerini görüştü (Guniava, 2007). Bu sırada Bolşevikler, iktidarda bulunan Gürcü Hükümetini yıkmak için girişimlerde bulunuyordu. Gürcü Hükümeti'nin desteğe ihtiyacı vardı. Bu amaçla, TBMM Hükümeti ile iyi ilişkiler kurma konusunda istekli davrandı ve Ankara'ya Gürcistan elçisi olarak Simon Mdivani'yi tayin etti (Guniava, 2007 & Hâkimiyet-i Milliye, 9 Şubat 1921).

TBMM Hükümeti ile Gürcistan Hükümeti arasında ilişkiler iyi bir noktaya taşınırken, Ermenistan ile bazı sıkıntılar yaşanmaktaydı. Türk kuvvetleri 28 Ekim'de taarruza geçerek 30 Ekim'de Kars'ı ele geçirdi. Ermeniler, Sevr'in kendilerine verdiği bölgelerden vazgeçti ve 3 Aralık 1920'de Gümrü Antlaşması imzalandı (Soysal, 2000). TBMM Hükümeti'nin imzaladığı ilk antlaşma olan Gümrü Antlaşması ile Kars, Sarıkamış, Kağızman, Kulp ve Iğdır Türk topraklarına katıldı. Antlaşmayla TBMM Hükümeti işgal ettiği Gümrü'yü Ermenistan'a verdi ve Ermenilerin bağımsızlığını tanıdı. Ermeniler de Türkiye'ye karşı yaptıkları antlaşmaları kaldırdı ve Sevr Antlaşması'nı tanımayacaklarının taahhüdünü verdi (Şimşek, 2019). Kan dökülmeden ve herhangi bir karşı koymayla karşılaşmadan Ardahan, Artvin ve Batum alındı (Anadolu'da Yeni Gün, 24 Şubat 1921).

TBMM Hükümeti, Sovyet Rusya ile Moskova Antlaşması'nı imzalamak üzere, 14 Aralık 1920 tarihinde içinde Dr. Rıza Nur'un da bulunduğu, Yusuf Kemal (Tengirşenk) başkanlığında bir heyeti Moskova'ya göndermiştir (Cebesoy, 1982). 9 Mart tarihinde Türk Heyeti ve Stalin arasında gerçekleşen görüşmede Moskova Antlaşması'nın temelini oluşturacak önemli maddelerde anlaşma sağlanmış (Sonyel, 2003) ve 16 Mart tarihinde Moskova'da Türk ve Sovyet Rusya temsilcileri, Dostluk ve Kardeşlik Antlaşması'nı imzalamıştır (BCA., 30.18.1.1/3.29.13 & Hâkimiyet-i Milliye, 22 Mart 1921). Kazım Karabekir Paşa'ya 20 Mart tarihinde gelen telgrafta, antlaşmanın 2. ve 12. maddelerine göre Batum'un Gürcistan'a bırakıldığı belirtilmiştir (Dayı, 2004). Ardından 13 Ekim 1921 tarihinde Kars Antlaşması imzalanmış ve antlaşmanın onaylanmasına dair kanun 22 Ocak 1922 tarihinde TBMM'ne sevk edilmiştir (BCA, 030.18.01.01/4.45.14). Antlaşma; 3 Mart 1922'de, Azerbaycan, 16 Mart'ta Türkiye, 20 Mart'ta Ermenistan, 14 Nisan'da da Gürcistan meclisince onaylanmıştır. Kars Antlaşması'yla, Moskova Antlaşması daha da genişletilmiş, Sovyet yönetimi altındaki Cumhuriyetler ve Gürcistan'la sınır çizilmiştir. Buna göre Batum Gürcistan'da, Artvin, Kars ve Ardahan Türkiye'de kalmıştır (Soysal, 2000). Millî Mücadele Dönemi, Türkiye ile Gürcistan Devleti arasında gelişen olaylara bağlı olarak TBMM'sinde; 21 Şubat 1921, 24 Şubat 1921, 1 Mart 1921, 10 Mart 1921, 17 Mart 1921, 24 Mart 1921 tarihlerinde görüşmeler gerçekleşmiştir.

TBMM'de yapılan Gürcistan görüşmeleri

TBMM'nin 21 Şubat 1921 tarihli gizli oturumu

TBMM'sinde Gürcistan konusunda yapılan ilk görüşme 19 Şubat 1921 tarihinde Sovyet Rusya'nın Gürcistan'a resmen savaş ilan etmesi üzerine (Karabekir, 1995) Kafkasya'daki savaş, Ardahan ve Artvin konusunu görüşmek üzere 21 Şubat 1921 tarihinde gerçekleşmiştir. Görüşmeler, Vekiller Heyeti Başkanı Fevzi Paşa'nın şu şekilde konuşmasıyla başlamıştır (TBMM Gizli Celse Zabıtları, D.I, C.1, B.154, 21 Şubat 1921);

Fevzi Paşa (Vekiller Heyeti Reisi): Kafkasya'da bir haftadan beri Azerbaycan, Ermenistan ve Gürcüler arasında muharebe başlamıştır. Vaziyet bizim için gayet mühimdir. Şimdiye kadar Kafkasya'da kaybolan İngiliz nüfuzu tekrar tesirini göstermiş ve evvela Kafkasya'da bulunan, Rusya Sovyetleriyle düşman olan hükümetler arasında yeni yeni hareketler başlamıştır. Mondros Ateşkesi imzalandığı sırada bizim ordumuzu Kars ve Ardahan'ı tahliye taahhüt etmiştik. Buna dayanarak ordumuzun çekilmesini talep ve baskı ettiler. Burada ordumuz çekildikten sonra Kars'ı Ermenilere, Ardahan'ın bir kısmını Gürcülere bir kısmını Ermenilere teslim ettiler. İngilizlerin takip etmek

istedikleri siyaset bizim etrafımızda bir düşman çemberi tesis etmek ve milli hayatımızı boğmaktan ibaret idi. Bunu kuzeyden, güneye doğru şu şekilde sayabiliriz. Gürcü Hükümeti, Ermeni Hükümeti ve Nasturilerden yapacakları Hıristiyan bir hükümet, Musul'da İngiliz Hükümeti, Suriye kuzeyinde ve Adana'da Fransız Hükümeti, Antalya'da İtalya Hükümeti, Marmara ve sahillerinde milletlerarası bir hükümet, bir de kuzeyde Pontus hükümeti. Biz bu çemberin bir kısmını kırdık. Fakat İngilizler tekrar bunu tatbik etmek ve Müslümanların Bolşevikler aleyhinde Kafkaslarda meydana gelen husumetlerini daha fazla körükleyerek Müslümanları Rusların aleyhine ve Hıristiyanları da Rusların ve bizim aleyhimize kullanmak şartıyla orada bir Kafkas Konfederasyonu kurma emelinde uğraşmaya başlamışlardır. Bunun ilk belirtisi olarak Kuzey Kafkasya'da Dağıstan'da bir isyan çıkardılar ve Dağıstan'da Bolşeviklerin bir kısmını mağlup ettiler. Ermenistan'ın muharebeden sonra Bolşevikler tarafından işgali üzerine bir kısım kuvvetler güney tarafına İran hududuna çekilmişlerdi. Bu kuvvetleri de lazım geldiği gibi takviye ettiler ve daima onların İngilizlerle irtibatını temin ederek, bu şekilde Kafkasya'yı kuzeyden ve güneyden ayrılmış bir vaziyete getirdiler. Bu vaziyette iken Gürcüler de buraya bizimle ateşkes yapmak üzere bir heyet gönderdiler. Tabii Gürcülerin en büyük düşmanı Bolşeviklerdir. Gürcüler evvela bizimle dost görünmek ve Ruslara karşı mevcudiyetleri muhafaza ediyorlar. Fakat daima Gürcülerin geriden İngilizler tarafından teşvik edildiğine dair birçok emare vardır. Mesela silah ve cephane veriyorlardı. Sonra gemileri limanda bulunuyordu ki icabında himaye edebilsin. Bundan bir hafta evvel bizim malumatımız yokken gerek Azerbaycan gerek Ermenistan cephesinde muharebe başladı. Bu muharebenin Tiflis üzerine gönderilen kitaları muvaffak oldular. Tiflis civarında meydana gelen muharebede kısmen mağlup olarak geri çekildiler. Bu sırada güneye çekilmiş ve Bolşeviklerle uğraşmakta olan Taşnak kuvvetleri Bolşevik kuvvetlerini mağlup ederek Erivan'a geldi. Tekrar Taşnak hükümetini kurdu. Bu şekilde İtilaf devletlerinin eskiden beri aleyhimize çevirmek istedikleri husumet çemberini tekrar tesis etmek istiyorlar. Hükümet tabii bu vaziyeti gayet ciddiyetle dikkat ve ehemmiyete alıyor. Gerek Ruslardan bu muharebe sebeplerini sorduğu gibi, gerekse Gürcülerle siyasi müzakereye giriştik. Gürcüler sıkışık bir vaziyette ve çekilmek üzere idiler. Fakat vaziyetleri gittikçe lehlerinde olmaya başlayınca şüphesiz müzakere biraz daha uzamaya başladı. Müzakerenin esası, bizim eskiden beri kabul ettiğimiz Milli Misak hudutlarımızı muhafaza edeceğiz. Oradaki ahali hemen hepsi kalben bizimle beraberdir. Gerçi Bolşevikler vaziyetlerini tehlikeli görmüyorlar, bu vaziyetlerini ıslah edeceklerini ve herhalde muvaffak olacaklarını ümit ediyorlar. Fakat biz her ne olursa olsun bugünkü şartlar altında burada kuvvetli bulunmak mecburiyetindeyiz. Neticede Gürcüler Ardahan ve Artvin'in bize geri verme temayülündeler. Fakat Batum'dan katıyen vazgeçmeyeceklerini bildirdiler. Batum için halkoyuna müracaat ederek, göstereceği neticeye göre karar verilmesini teklif ettiler. Şimdi ordumuza ileri hareket emrini vermek, Gürcü Ordusu ile muharebe ederek buralarını almak vardır. Bir de kan dökmeksizin ordumuzu daima muntazam bir vaziyette bulundurarak duruma göre sevk etmek vardır. Şüphesiz ki biz kan dökmeksizin buralarını almak ve ordumuzu daima kuvvetli bir vaziyette bulundurmamak istedik ve bunu tercih ettik. Ancak Gürcüler bizi oyalayarak tamamıyla Bolşevikleri mağlup ve ordularını takviye ettikten sonra ve ihtimal ki İtilaf hükümetlerinden de lazım gelen yardımı gördükten sonra buralarını katıyen vermemek isteyeceklerdir. Ordumuzun bir kısmıyla istediğimiz gibi hareket ederiz. Vakit geçtikçe onları kuvvetlendirmemek için bir tedbir almak zorundayız. O da harptir. Harp ve sulh etmek Yüce Meclisinize aittir. Meseleyi arz ediyoruz. Dışişleri Vekili de Gürcü temsilcileriyle şimdiye kadar yapılan müzakereler hakkında izahat verecektir.

Ahmet Muhtar Bey (Dışişleri Vekili): Efendiler, Ermeni harekâtı esnasında Gürcistan'dan gelmesi muhtemel olan tehlikeyi bundan evvel arz etmiştim. Gürcülere dostane müzakere teklif etmiştik. Fakat o vakit Ermenilerin galip geleceğine inanan Gürcistan Hükümeti bizim o sıkışık zamanımızda yaptığımız bu müracaatımızı dikkate almadı. Gürcistan ahalisine bir beyanname neşrederek, -Hayatı pahasına hürriyetini elde eden Ermeni arkadaşlarımızdan sonra sıra bize geliyor, Türk ordusu gelecek bizim güzel ovalarımızı, şirin yurdumuzu istila edecek, silah başına ey ahali. ...diye seslendi. Fakat Hakkın yardımı ile ordumuz galip geldi ve kendileri muvaffak olamadılar.

Malumdur ki Gürcistan'ın Hıristiyan olanları öteden beri Türklere daima itimat etmedi. Kendileri için bu tatsız vaziyet meydana çıkınca bizimle sulh yapmak niyetiyle buraya delege heyeti gönderdiler. Bu heyet geldiği zaman, Gürcistan Hükümetinin Bolşevik Rusya'nın Gürcistan'a karşı olabilecek harekâtına karşı bazı tedbirler aldığı görülüyordu. Mesela Bakü'den Rusya'ya sevk edilen petrol sevkiyatını durdurdu. Onların birçok vagonlarına, trenlerine el koydu. Bolşeviklere ait ne kadar müessese varsa hepsini işgal ettiler. Bolşevikler ister Rus ister Türk olsun tevkif ettiler. Onun için Hükümetiniz, onların arzularının ne olduğunun tespiti için beni vazifelendirdi. Kendileriyle ilk temasında birçok sözler söylendikten sonra, arzularının ne olduğunu sordum. -Tabii sizinle bir sulh imzalamak isteriz, buna fevkalade teşekkür ederiz, fakat siz buna yanaşmak istemediniz, çünkü o vakit vaziyeti öyle görüyordunuz, şimdi de böyle görüyorsunuz, onun için sulh yapmak istiyorsanız bu arzuza biz de katılırız. ...dedim. Cevaben dediler ki, -Bizim biliyorsunuz ki İtilaf devletleri hukuki vaziyetimizi kabul ve tasdik etmiştir, biz de sizinle bunun üzerinde mutabık olursanız, biz de sulhu kabul ederiz. ...Sonra ben hudut meselesinde düşüncelerini dolaylı yoldan öğrenmek istedim. Dedim ki, -Bizim Millî Misak dediğimiz bir yeminimiz var, bunu biliyor musunuz? Bizi imha etmek isteyen devletlere karşı kendimizi muhafaza etmek için bütün Dünyaya ilan ettik, bunun hakkında malumatınız var mıdır? -Biz bunu bilmiyoruz. -Öyle ise ben bunu Fransızcaya tercüme edeyim göndereyim, yarın tetkik ediniz. ...dedim. Gürcü delegelerle ikinci buluşmamızda askerî harekât başladı. 11 Şubat'ta bir Kızıl Ordu kıtası birdenbire Şifalı İstasyonuna bir baskın yapmak suretiyle taarruz başladı. 14 Şubat'ta da Azerbaycan tarafından Kızıl Ordu hücum etti. Bu şekilde Bolşevik Rusya ile Gürcüler arasında harp başladı. Bu askerî harekâtın neticesini şimdiden kestirmek mümkün değildir. Bizim hudutlarımızda cereyan eden ve pek çok Müslüman ahalinin bulunduğu bir yerde askerî ve siyasi harekâta karşı yapacağımız vazifelerimiz vardır. Hükümetimiz o millî vazifenin karşısında bulunduğunu daha şiddetle hissetmiştir. Gürcülere karşı ya şiddet kullanacağız ya da sulh yoluna gideceğiz. Ermenileri layık oldukları cezaya çarptıran bu Hükümet, ne kadar haklı olursa olsun, Avrupalılar bunu iyi niyet kabul etmezler. Binaenaleyh Gürcistan üzerine yapılacak şiddetli bir hareketi de Hıristiyan olmaları itibarıyla belki yine iyi niyetle kabul etmeyeceklerdir. İşte müzakereleri bu düşünce üzerine yürüten Hükümetiniz, buradaki Gürcü Elçisiyle bir sulh imzalama teklifinde bulundu. Dedik ki, -Siz bunu tetkik ediniz. Biliyorsunuz biz Batum'u vaktiyle kurtardık. Bugün dünyaya karşı şiddet taraftarı olmadığımızı, birtakım milletlerin haklarını iptal taraftarı olmadığımızı göstermek için halkoylamasına rıza gösterdik. Siz de sıkışık bir vaziyette bulunuyorsunuz. Biz de millî vazifelerimizi yapmak mecburiyetindeyiz. Binaenaleyh bu iki şeyi teklif edelim dedik. Siz Ardahan Livasını... Bir teklif yaptık kendilerine... Gürcistan Elçisi birçok tarihi, iktisadi meselelerden bahsederek ve katiyen Ardahan livasını ağza almayarak... Batum Livası üzerinde ısrar etti ve devamla, -Yirmi bir asırdır burası bizimdir, biz burada otururuz, ocağımızdır, vatanımızdır, Batum'dan vazgeçmek demek Gürcistan'dan vazgeçmek demektir. -İşte vaziyetiniz vahimdir, bu vaziyette sizi zorlamak istemeyiz, sizin vaktiyle Ermenistan'a yaptığınız gibi yapmayız, çünkü Türklere civanmerttirler siz de dostane olarak karar veriniz. ...dedim. Ertesi günü bir teklif yazmış, göndermiş. Bu teklif şundan ibarettir, -Batum Livası hiçbir kayda tabi olmaksızın 1914 senesindeki hudutları dâhil olduğu halde Gürcistan'a terk edilecektir. Eğer Batum Gürcistan'ın hudutları dâhilinde kalmayacak olursa biz boğulmayı tercih ederiz. Buna karşılık size Ardahan Livasını kayıtsız ve şartsız şimdiden terk ve teslim ederiz. ...Böyle bir teklifi kabule temayül bile etmek istemeyen Hükümetiniz bunun uygun olmadığını kendisine bildirdi. Bunun üzerine birçok müzakereden sonra Hükümet tarafından şifahi olmak üzere karşı bir teklif verilmiştir. Bunda deniyor ki, -Türkiye Büyük Millet Meclisi Hükümeti Gürcistan Hükümetiyle sulh imzalamayı şiddetle arzu eder. Ardahan Livası ve Artvin kazası bugünden itibaren bize iade edilecektir. Batum liman ve şehrinin halkın serbestçe yapacağı halkoylaması ile tayin edilecektir. ...Ayrıca Kars için halkoynuna lüzum olmadığını kendilerine söyledik. Batum şehri ve limanından bütün Kafkasya milletleri istifade edeceklerdir. Gürcistan'da bulunan Türklerin ve Müslümanların dini ve sosyal hakları tamamen korunacaktır ve bunlar Hıristiyan Gürcülerin sahip oldukları hakların tamamına sahip olacaklardır. Henüz Gürcü Hükümeti buna cevap vermemiştir. İşte şimdi Hükümetiniz Gürcülere karşı sulh veya harp vaziyetinde bulunuyor. Vaziyetin bu safhaya geldiğini söylemekle

beraber, müzakerelerin son bulunduğunu ifade etmedim. Tabii müzakere burada bulunan Gürcü Elçisi ile devam edecektir. Gürcü Elçi şu anda henüz hükümetiyle telgrafla haberleşiyor. Biz Ardahan'dan başka Artvin Kazasını da istiyoruz. Anlaşacağımızı ümit ediyoruz.

İhsan Bey (Cebelibereket): Yeni vaziyet üzerine Rusya Sovyet Hükümeti, Gürcistan'a resmen harp ilan etmiş midir?

Ahmet Muhtar Bey: Rusya Hükümeti tarafından bir resmi tebliğ yoktur. Bizim Rusya'da bulunan...

İhsan Bey (Cebelibereket): Rus Sovyet Hükümeti Gürcistan'a karşı askerî harekâta başladığını hangi tarihte haberdar etmiştir?

Ahmet Muhtar Bey: Buna vereceğim cevap kati olamaz.

Mustafa Kemal Paşa (Ankara): Bir hususu tamamlayayım. Azerbaycan ve Ermenistan, Gürcistan aleyhine harekâta başladığı zaman malumat vermediler. Moskova tarafından ilan edilmiş değildi... Moskova'dan resmen Gürcistan'a harp ilan edildi. Askerî harekât başka mahiyettedir.

Ahmet Muhtar Bey: Malumunuz bu gibi sorulara cevap verebilmek için haberleşmenin gayet iyi olması gerekir. Hâlbuki bunun imkânı yoktur. Çünkü geçen günde okuduğum Çiçeri'nin bir beyanatı sekiz günde bize gelmiştir. Herhalde Rusya Hükümeti Komünist iken birdenbire orada bulunan kuvvetlerin çekilmesinden istifade bir hükümet yaparak... Bolşevik Rusya'nın düşmanı olan bir fırkanın meydana gelmesini memnuniyetle karşılamaz.

Rasim Bey (Cebelibereket): Bendeniz bu davayı biraz karışık görüyorum. Hükümet Reisi Paşa Hazretleri İngiliz parmağı yine Kafkasya'ya girmiştir ve tesirini göstermeye başlamıştır, dedi. Binaenaleyh o tesirin neticesi olarak Azerbaycan Hükümeti Gürcistan'a hücum etmiştir ve Gürcistan ile Azerbaycan arasında... Aynı zamanda Taşnak Hükümetinin elinde bulunan... Azerbaycan'la Gürcistan'a hücum etmişler. (Yok, yok sesleri) Şimdi ben anlamıyorum Gürcistan İngilizlerin oyuncağıdır.

Mustafa Kemal Paşa: İngiliz tesir ve nüfuzu... Kafkasya'da faaliyete başlamış olduğuna dair emareler vardır. Gizli olarak bu istikamette seyahat ettirmekte olduğumuz bir kişinin vermiş olduğu bir rapora göre İtilaf devletleri, bilhassa İngilizler Kafkasya'da milletleri, Bolşeviklik aleyhinde olmak üzere bildiriyor. Bu meyanda Gürcistan'ın da ihtimaline karşı Azerbaycan ve Ermenistan Kızıl Ordu kuvvetlerinin harekete geçmiş olması muhtemeldir. Harekât Kızıl Ordu kitalarının taarruzu ile başlamış olmakla beraber, İngilizlerin teşvikiyle hazırlanmakta olan Gürcüler... Bir taraftan Kızıl Ordu Gürcistan'a taarruz ederken, bunların aleyhine hükümet darbesi yapıyorlar. Tabii bunları birbirinden ayrı tutmak lazım gelir ve Ermenilerden Bolşevik olan, hakikaten İltihak eden diğeri yalandan... Bu hakiki Komünistler Gürcistan taarruzunu icra... Ermenistan'ı tahliye ettiler ve gittiler. İki bölük kalmıştı. Hâlbuki dağlara çekilmiş olan Taşnak Ermenileri bu vaziyetten istifade ettiler ve dört bin beş yüz kişiyi öldürdüler, esir ettiler ve ondan sonra geldiler Erivan'ı zapt ettiler. Ermeniler bir taraftan Gürcülere karşı Ruslarla beraber hareket ediyor, diğeri taraftan Kızıl Ordu aleyhtarı Taşnak Ermenileri var. Kızıl Orduya karşı hareket ediyorlar.

Hüseyin Avni Bey (Erzurum): İtilaf devletleri her yerde her türlü fesat çıkarmaya çalışırlar. İtilaf devletleri Gürcülere ciddi bir yardımda bulunmamış... Teşvik ve tahrik bu mahiyetten ziyade Bolşevikliğin yayılmasını önleme mahiyetindedir. Azerbaycan Gürcülerden bir şey istemiyor. Ermeniler de Gürcülerden bir şey istemiyor. Gürcülerden isteyen bir kimse var ki o da Ruslardır. İlk evvela bunları pençelerine aldılar. Şimdi Ermenilere de böyle taarruz etmek fikrini besliyorlar. Ermenilere de Ruslar daha önce taarruz etmek fikrini taşıttılar. Fakat Lehistan meselesi çıkınca o

vazifeyi bize yapturdılar. Biz Müslüman ahaliyi kurtarmakla beraber, ileri giderek ne zaman ki bunu gördüler, o zaman parsayı toplamaya geldiler, karşımıza çıktılar, Ermeni sulhunu neticesiz bıraktılar. Gürcüler verilen notalara cevap vermediği surette, yapılan baskı neticesinde Gürcüler yine Bolşevik olacak, karşımıza yine Gürcü Bolşevik Hükümeti çıkacak ve bu acı fakat pek acı olacak. Rica ederim Rusların bize temin edeceği menfaat nedir? Rus Türk siyaseti istikbalde ne olur onu bugün bilmeliyiz. Biz böyle Rusların yardımına koşuyoruz. Biz muharebe ettiğimiz zaman sol kanadımızdan pek güzel vurabilirler. Zannediyorum ki biz Rusların imdadına yetişiyoruz. İleride kendi hayatımızı tehlikeye koyacaklar. Eğer fikrimiz Ruslarla birlikte yaşamak ise nereden birleşelim efendiler? Ben Azerbaycan'dan görüyorum. Azerbaycan'a gidelim, ona hayat verelim. Ruslar Azerbaycan'a hayat versin. Sağlam bir prensip takip etmeliyiz. Evet, biz Ruslarla ittifak edeceğiz. Rusların emel ve gayesi oradaki Türklük alemi ile bizi birleştirmemek. Van'ı, Muş'u Ermenilere verin diyordu. Yakıp yıkarken benim onunla ittifak etmem mümkün değildir. Ben diyorum ki Batum'u almayı sonraya bırakalım. Galip bir vaziyette başlarının ucunda bulunarak kendilerini memnun edelim. Gürcistan'a taarruza geçmeyelim. Çünkü o taarruz Bolşevik Ruslara yarar. Ermenilere olduğu gibi olur. Ben Hükümetin bu siyasetini katiiyen yanlış görüyorum. Buyurdular ki bugün Gürcülerin aczinden istifade edilir. Yarın Gürcüler kuvvet kazanırlarsa bize taarruz ederler. Bunu düşünüyorlarsa eğer öyle bir yerde dur ki yarın Gürcü seni... Ben büyük tehlikeyi Ruslarda görüyorum. İttihat ve Terakkinin hatasını tekrar edersiniz. Efendiler Ruslarla hâlâ bir seneden beri münasebetimiz var. Toplarsanız sıfırdır. Bilakis Ermenistan' da gördüğümüz bir zarar var. Bolşevikliği vaziyetimize muvafık görüyorsak memleketimizde, Rusların samimiyetinden emin oluyorum. Onu ayrıca ve açıkça konuşayım.

Mustafa Kemal Paşa: Ruslar Kızıl Ordu ile Gürcistan'a taarruz ederken bize malumat dahi vermemişler, bizi müştereken harekete davet etmemişlerdir. Dün gece yarısı yatağından kaldırdığımız Rus sefiri Medivani'nin bana söylediği de hudutlarınız dardır, oturunuz yerinizde... Binaenaleyh herhangi bir hareket için teşvik etmemektedirler. Bize, gelin bu Elviye-i Selase'yi işgal edin, müştereken Gürcü Ordusunu dağıtalım, dememişlerdir. Çiçerin de vaktiyle, bize Elviye-i Selase'yi ağzınıza almayın, Batum Şehri bir Rus şehridir, demişti. Binaenaleyh Ruslar bizim Elviye-i Selase'yi işgalimize taraftar değildiler. Şimdi efendim mesele, Milli Misakımız dâhilinde olduğunu iddia ettiğimiz Elviye-i Selase'de ahalinin halkoyuna müracaat etmek suretiyle Elviye-i Selase'yi almak istiyoruz veya herhangi bir şekilde bir fikrimizi temin etmek istiyoruz. Gürcüler, Rusların umumi taarruz karşısında ya mağlup olacaklar veya galip gelecekler. Gürcüler galip geldikleri takdirde, İngilizlerin ve bilhassa Fransızların yardım ettikleri kuvvetli bir ordu karşısında mücadeleye mecbur kalacağız. Eğer Ruslar Gürcüleri mağlup ederlerse, Hüseyin Avni Bey'in dediği gibi, Ruslar Gürcüleri derhal Komünist yapacaklardır. Binaenaleyh Elviye-i Selase'yi almak istiyor isek alınacak zaman bu defadır, alınacak an bu dakikadır. Sulh ile alınmazsa tabii cebren alınır. Hüseyin Avni Bey buyurdular ki Ruslar, bizim Doğu Müslümanları ile olan irtibatımızı kesmek istiyorlar. Bunu bir an için kabul edelim. Fakat İngilizler de bunu yapmak istiyor. Binaenaleyh Kafkasya'da İngiliz ve Rus mücadelesinden hangisi bizim için ehveni şer olabilir? Ben zannediyorum ki Rusların böyle bir maksadı olsa bile, bizi Doğu alemiyle irtibattan menedemeyecekler. Fakat İngilizler bizim için daha tehlikeli olabilir. Bir de buyurdular ki Hükümetin siyasetini bu noktadan kabul etmem, beğenmem. Yani harp arar gibi bir siyaset demek istediler. Arz ediyorum ki bilhassa Yüce Heyetiniz harp etmek fikrinde değildir. Harp etmemek için ne yapmak lazımsa yapacağız. Çünkü her zaman arz edildiği üzere Büyük Millet Meclisinizin takip ettiği siyaset harp siyaseti değildir. İşte bunun içindir ki mesele Yüce Heyetinize arz edilmiştir. Bugün vaziyet budur. Milli Misakımızda Elviye-i Selase bizimdir, diyoruz. Vereceğiniz karar buna göre düşününüz, ona karar veriniz. Hükümetiniz ona göre tatbik edecektir.

Hüseyin Avni Bey (Erzurum): Reis Paşa Hazretlerinin son söylediklerinden anlaşılıyor ki iş harp derecesine gelmiştir. Affınıza sığınarak söylüyorum ki bugün Ruslar bulunduğu yerlerde... İngilizler Britanya'da bile barınamayacaktır.

Mustafa Kemal Paşa: Hükümet Reisi Fevzi Paşa Hazretlerinin söylediği, mutlaka harp ilan edeceğiz, harpten başka çaremiz kalmadı, şeklinde değil ki. Gürcüler galip gelirlerse, maneviyatları yükselirse, o zaman mı harekete geçeceğiz? (Hayır, hayır sesleri) Gürcü Hükümeti, Gürcü Ordusu perişan olursa, Ruslar oraları istila ederse, komünistleştirse, ondan sonra mı harekete geçelim? (Hayır, olmaz sesleri) O halde bugün harekete geçmek için en uygun bir zamandır. Fakat tamamen Milli Misakı tatbik ettirmek için bu mümkün olamıyor. Gürcüler Batum'u vermeyi kabul etmiyorlar, fakat birçok şeyleri kabul ediyorlar. Ardahan'ı, Artvin'i verecekler. Bir kaza daha ilave ediyoruz, Artvin. İhtimal onu da kabul edecekler. Ne kalıyor üst tarafı? (Çok uygun sesleri) Yani hemen bu yerleri fiilen işgal etmeliyiz. Ardahan'ı ve Artvin'i silah patlamaksızın onların muvafakatiyle işgal edelim. Bu da iki türlü olabilir. Ya bizim tekliflerimizi ateşkes şartları olarak kabul ederler veya imza etmeden onlara deriz ki siz kuvvetlerinizi çekiniz, bize teslim ediniz. Fakat herif hayır bunu da kabul etmeyeceğim ve size burasını vermem derse, düşünüyoruz ve o zaman çaresiz hareket yapacağız. Böyle bir ihtimal karşısında karar vermek Yüce Heyetinize aittir. Buyurdunuz ki sizin düşüncenize göre İngilizler perişan olmaktadır. Beni mazur görünüz, ben aksini düşünüyorum.

Hüseyin Avni Bey (Erzurum): Bolşeviklerle temas olursa, Bolşevikler bizi Batum'dan kovmaz mı?

Mustafa Kemal Paşa: Böyle bir ihtimal karşısında cevap vermek...

Hüseyin Avni Bey (Erzurum): Kabul ettim... Ruslar ileri gideceklerdir, bizi de Batum' da...

Mustafa Kemal Paşa: Batum'u işgal edeceğiz değil, fiilen Ardahan'ı ve Artvin'i işgal edeceğiz diyoruz. Esasen fazla olarak Batum Limanı hakkında da diyoruz ki eşit olarak faydalanacağız. Bir taraftan Fransızlar, İngilizler Batum'a cephan ve silah getiriyorlar. Belki de işgal olunur. Bunlar sonra düşünülecek şeylerdir. Bugün yapmak istediğimiz, fiilen bir Kars ve Ardahan'ı işgal etmek, Batum'u da sonraya bırakmak, yani halkoyuna bırakmak. (Uygundur sesleri)

Rüstem Bey (Oltu): Mademki Ardahan'ı kendi arzularıyla bırakıyorlar, kan dökülmeksizin hemen işgal etmek doğrudur. Geriye kalanlar sonra düşünülür.

Mustafa Kemal Paşa: Fiilen buralarını işgal edeceğiz. Batum şehri ve arazisi hakkında da bir halkoylaması kabul ediniz. Bir şart daha vardır, onlar da bize diyorlar ki Artvin'i de vereceğiz. Fakat siz de Batum üzerindeki hukukunuzdan vazgeçiniz. Bu tetkik edilmesi lazım bir tekliftir. O halde sulh yapmazsak Gürcülere diyebiliriz ki bizim maksadımız şimdilik buralarını işgal etmektedir. Sizinle de harp etmek istemiyoruz. Kuvvetinizi çekiniz biz buraları işgal edeceğiz. Eğer bunu kabul ederlerse, sulh imza edilmese dahi yine işgal ederiz.

Suat Bey (Kastamonu): Mesele belli oldu. Şimdi eğer Kafkaslarda bir karışıklık olur ve bugünkü müsait vaziyeti kaybetmek ihtimali ortaya çıkarsa, o vakit çok dikkat etmek lazımdır. Orası Bolşevik olduğu zaman buna imkân olacağını tahmin etmiyorum. Bu sebeple, bu en müsait zamandır. Fakat bu elimizdeki müsait vaziyeti tehlikeye sokmamalıyız. Sonra bir şey daha istirahat edeceğim. Böyle mukadderatımızı en çok alakadar eden bir meselede ayak üzerinde derhal bir karar vermek uygun olmasa gerektir. Son kararı vermek için yarın sabah müzakere edilmesini kabul edelim.

Mustafa Kemal Paşa: Dün gece saat üçte Yüce Heyetinizi toplamak istedik. Yalnız ona imkân olmadığından bugüne kaldı.

Suat Bey (Kastamonu): Dün gece davet edilmiş olsaydık.

Mustafa Kemal Paşa: Saat üçte belli oldu.

Ziya Hurşit Bey (Lazistan): Efendim, bugün ister İngiliz parmağı ile olsun isterse... Gürcülere karşı Sovyetler ve Azerbaycan kuvvetleri harbe başlamıştır. Bugün Milli Misak dahilinde bulundurduğumuz bu meseleye biz kaygısız kalamayız. Şimdi Gürcüler Batum, Ardahan ve Artvin'i işgalde bulunduruyorlar. Malumunuz buraları o vakit İngilizler tarafından işgal edilmişti, getirdiler buraları Gürcülere işgal ettirdiler. Bu arazinin bizim olduğuna dair hepimizin kanaati var ve burayı hiçbir zaman terk etmeyeceğiz. Buna da hepimizin ayrı ayrı kanaati var. Batum ve havalisi için halkoylamasına müracaatı teklif ediyorlar. Ben buna taraftar değilim. Eğer oralar, Hıristiyan Gürcülerin idaresinde iken halkoylaması yaparsak, her yerde olduğu gibi orada da kuvvetli olan kazanacaktır. Binaenaleyh Yüce Heyetiniz buna karar vermelidir ve biz Batum ve havalisini Milli Misak gereğince tamamıyla işgal etmeliyiz. Fakat Ruslar Batum'u işgal ettikten sonra yine bizim hududumuza gelecekler ve bu Bolşeviklik propagandalarına devam edecekler.

Ahmet Muhtar Bey (Dışişleri Vekili): Ben Ziya Bey'in halkoylaması tatbiki hakkındaki düşüncesine cevap vermek istiyorum. Burada mühim bir kayıt var, ahalinin tamamıyla serbest olarak oy vermesi lazımdır. Tabii Batum şehir ve livası Gürcü askerinin işgali altında bulunduğu müddetçe orada bulunan ahali, oyunu serbestçe kullanamaz. Gürcü Hükümeti oradaki askerlerini çeker, iki devlet müşterek bir ordu gönderir ve bu şekilde ahali oyunu kullanabilir.

Cemil Bey (Kütahya): Evvelce bu mesele...

Hakkı Hami Bey (Sinop): Doğu'da başlayan bu muharebede bir vaziyet almaya mecburuz. Fakat bu vaziyetin neticesi bize arazi kazandırmayacaktır. Şunu arz etmek istiyorum ki Batum Şehri hakkında bilhassa Rusya Hükümeti tarafından bu muharebeye başlandığı hissedilmektedir. Bize tebliğiyle ve harbe iştirak hakkında kendisinin bize bir teklifi olmadıkça Batum için dökeceğimiz kan, zannederim ki Rusların menfaatindedir. O halde mademki henüz Rusya Hükümeti, yine Paşa Hazretlerinin buyurdıkları gibi bizim de teşebbüsümüze lüzum olmadığını Elçisi söylemiştir. Bizim yapacağımız şey, sulh yoluyla ve kan dökmeksizin Ardahan ve Artvin'i Gürcülerden alabilmektir. Batum meselesine gelince, burayı harp ile almalıdır. Fakat bir şartla, eğer Doğu siyasetinin, bizim için daima parlaması ve daha doğrusu Rusya'nın düşmanları ki bizim düşmanlarımızdır, onların ezilmesi... Lakin Gürcü Hükümeti buna yanaşmazsa, şüphesiz ona karşı da Hükümetin lakayt kalması doğru bir şey değildir.

Dr. Abidin Bey (Lazistan): Batum, Ardahan, Artvin, Acara, buralarda bir seneye yakın bulundum. Emin olunuz ki buradaki ahalinin hepsi Müslümandır. Bir tek Rus'a tesadüf edilemez. Birçok arkadaşlar söylediler ki Rus ihbarcılardan çok Bolşevik ihbarcılardan korkuyorlar. Binaenaleyh karşımıza yine bir Gürcistan Bolşevikliği... Buradaki Müslüman ahalinin kurtulması zamandır diyoruz. Ona göre ben de diyorum ki Artvin'e kadar hemen ordularımızın hareket etmesi lazımdır. Bu yerler Lazistan'la bir bütündür. İttihat ve Terakkiciler bunları güya düşünmemişler ve güya pek çok fenalıklar yapmışlar, evet olabilir. Fakat bunlar da hep bir vatan olması için çalışmışlardır. Burada beyan buyurdıkları vakitte bize pek menfaati olan Ardahan, Batum, Kars'ın bize kalmasıdır.

Mustafa Kemal Paşa: Türkiye Büyük Millet Meclisi Hükümeti bugünkü şartlara göre Milli Misaka muhalif bir sulh imzalayamaz. Bunda mahzurlar vardır. Çünkü böyle ufak bir mesele için değil, istiklalimizi temin ve müdafaa için Londra'ya giden delegelerimizin gayesi de Milli Misaktır. Bundan vazgeçemeyiz. Onlar da bütün cihana karşı bunu müdafaa edeceklerdir. Binaenaleyh diğer taraftan Gürcülerle sulh yapmak isterken bundan fedakârlık yapmak olmaz. Şimdi bizim, Gürcü Elçiliği vasıtasıyla Gürcistan Hükümetine tebliğ ettiğimiz şifahi bir nota ki bugünden Ardahan Livasını ve Artvin kazasını ihtiva eder. Buraları bize iade ve teslim edecekler. Diğer taraftan Batum Limanı ve Şehri için ahalisinin oyuna müracaatla vaziyeti tespit olunacaktır. Halkoylamasına müracaat zamanını da onlara bırakıyorum. Yani orada da Milli Misakın emrettiği kaydı ifade ediyoruz. Şimdi bu esas dairesinde bir sulh yapmak isterlerse onu imzalayabiliriz. Fakat Batum

kayıtsız ve şartsız terk olunacaktır kaydını ihtiva eden bir sulhu imzalamayız. O halde sulh yapılmadan bugün ne temin etmek istiyoruz? Ardahan Livasını, Artvin de dahil orayı fiilen işgal etmek istiyoruz ve Batum'u da halkoylamasına bırakıyoruz. Binaenaleyh biz Gürcülere diyebiliriz ki biz hemen burasını işgal etmek istiyoruz ve aslında sizi mağlup etmek istemiyoruz. Siz çekiliniz, yalnız bu işgal muamelesini biz himaye etmek istiyoruz. Çünkü şimdi daha sulh yapmamışsınız. Bizim ordumuzu oraya sokalım, oraya gelelim işgal edelim. Bunun için Hükümeti serbest bırakırız. Tabii sulh yapılırsa yine buraya gelecek. Harp yapılırsa belki de bugünden karar vermek lazımdır ve harp yapılacak olursa dediğim daireyi geçmez.

Hacı Mustafa Efendi (Ankara): Şimdi biz sulh ile Ardahan ve Artvin'i işgal edersek, sonra Ruslar Gürcistan'da galip gelecek olurlarsa ve bize de oradan hududunuza çekiliniz derlerse biz o vakit ne gibi bir vaziyet alırız?

Mustafa Kemal Paşa: Arz edeyim, biz Kars'ı işgal ettik, Gümrü'yü işgal ettik ve daha birçok yerleri işgal ettik. Ermenistan Komünist oldu ve Komünist bir Ermeni Hükümeti var. Elviyei Selase'den çekiliniz demediler, yalnız Gümrü'yü tahliye ediniz dediler. Biz bu teklife riayet etmedik ve etmediğimizden dolayı da onlar bizimle harp etmediler ve edemediler. Bugün şifahi bir notamız vardır. Buna evet veya hayır cevabı gelecektir. Ondan sonra alacağımız vaziyeti üç dört gün sonra arz ederiz. Bir şey daha arz edeyim ki tabii Yüce Meclis bu işlerle alakadardır. Bence mahzur vardır, hareket durmaz ve ihtimal ki bu gece karar verilir de askerî harekât yarın başlayabilir. (Müzakere kâfi sesleri)

Hasan Fehmi Bey (Başkan Vekili): Burdur Mebusu Veli ve Bursa Mebusu Muhittin Baha Beylerin önergesini okutuyorum.

“TBMM Başkanlığına Müzakerenin yeterliliği kararıyla, Batum hakkında halkoylamasına müracaat esasından asla feragat edilmemek şartıyla, icabına göre hareket etmek üzere Hükümete salahiyyet verilmesini teklif ederiz. Burdur Mebusu Veli, Bursa Mebusu Muhittin Baha Hasan Fehmi Bey (Başkan Vekili): Önergeyi kabul edenler. Kabul edildi.

TBMM'nin 24 Şubat 1921 Tarihli Oturumu

Kars ve Ardahan'ın alınması (Vakit, 4 Mart 1921) haberini Şark Cephesi Kumandanı Kazım Paşa, 23 Şubat 1921'de TBMM'ye bir telgrafla bildirdi (Vakit, 6 Mart 1921). 24 Şubat 1921 tarihinde TBMM'nde, tarihli oturumunda Ardahan ve Artvin'in Gürcüler tarafından tahliye edilmesi konusu meclis gündemine getirildi ve görüşmeler şu şekilde gerçekleşti (TBMMZC, D.I, C.8, B.156, 24 Şubat 1921):

Fevzi Paşa (Vekiller Heyeti Reisi): Doğudaki vaziyete dair Yüce Heyetinizden aldığımız salahiyyet ile o gece Hükümetimiz toplanarak, buradaki Gürcistan Elçisine bir nota gönderdik. O notayı okuyorum.

“Gürcistan'ın Salahiyyetli Temsilcisi Mdivani Hazretlerine Türkiye Büyük Millet Meclisi Hükümeti'yle, Gürcistan Hükümeti arasında anlaşma yapmayı ciddi ve samimi olarak arzu ettiğimizi, buraya geldiğinizden beri yapılan müzakereler sırasında size ifade ettiğim bu sulhun esaslarını da tarafınızdan yapılan teklife karşılık olarak şifahi bir nota ile tebliğ etmişim. En son 20 Şubat 1921 gecesi yapılan müzakere neticesi üzerine bugün öğleden sonra saat dörde kadar bir cevap vereceğinizi bildirmiş olmanız rağmen henüz bir cevabınız bize ulaşmamıştır. Bu meseleyi bugün (21 Şubat 1921) müzakere eden Türkiye Büyük Millet Meclisinin verdiği karara göre, Hükümetimiz 23 Şubat 1921 tarihinden itibaren Ardahan ve Artvin'i idaresine almak için tertibatını tatbik edecektir. Türkiye Büyük Millet Meclisi Hükümeti, Gürcistan Hükümeti'yle harp etmek arzusunda olmadığından bu mntıkanın Gürcü Hükümeti tarafından belirtilen 22 Şubat 1921 tarihinden itibaren tahliye ile tarafımıza teslim edilmesini arzu ediyoruz. Bu teklifimizi kabul edildiği takdirde, mevcut dostça münasebetimizin devam

edeceğini beyan ederiz. 23 Şubat 1921 tarihi akşamına kadar tatbikini teklif eylediğimiz bu hareket için Gürcü Hükümeti tarafından münasip bir cevap alamadığımız takdirde Türkiye Büyük Millet Meclisi'nin Hükümetimize vermiş olduğu kararı tatbik ederken mecburen askeri tedbirleri alacağımızı bildiririz. Eninde, sonunda pek samimi lisan ile beyan eylediğimiz gibi taraflar arasında devam edecek bir dostluğun resmen teyidine yardımcı olacak bir sulhun imzalanabilmesi için bu teklif ve harekâtımızın Gürcistan Hükümeti tarafından iyi niyetle kabul edileceğini ümit eder ve saygularımın kabulünü rica ederim.

Dışişleri Vekili Ahmet Muhtar

Fevzi Paşa: Bu notayı verdikten sonra Hükümetin kararıyla Gürcüler bu notaya uygun cevap vermedikleri takdirde askerî harekâta başvurulacaktı. Fakat askerî harekâta lüzum kalmadan Gürcüler uygun cevap verdiler. Ardahan ve Artvin'i tahliye ettiler. Dün Şark Ordusu kuvvetleri ahalinin büyük sevgi gösterileri arasında Ardahan'ı işgal etmiştir. Artvin'in de bugün yahut yarın işgali tamamlanacaktır. Hükümetimiz kan dökmek istemediğinden daima komşu hükümetlerle anlaşmak ve uyuşmak istediğini pek güzel ispat etmiştir. Çünkü bugün Gürcistan Ordusuna dört taraftan taarruz edilmiştir. Gürcüler üç koldan ilerleyen Bolşevik ordularına karşı koymakta ise de peyderpey yeni kuvvetlerle takviye olunan Bolşevik kuvvetlerinin ilerlemektedirler. Bundan başka güneye doğru inmekte olan Kızıl Ordu kuvvetleri Kağra'ya doğru hücumu başlamışlardır. Fakat bu hücumu Fransızlar denizden harp gemilerinin ateşleriyle durdurmuşlar, bu şekilde Gürcülere yardım etmişlerdir. Demek ki harp, her iki taraftan artan kuvvetlerle şiddetlendiğinden, bizim zaten hazır bulunan ordumuzun da bu harbe dâhil olması Gürcüler için içinden çıkılmayacak bir derecede iken biz komşu hükümetlerle daima dostluk yapmak istediğimizden bu harekete bir mecburiyeti görmedikçe karar vermedik. Ancak mademki Gürcistan Hükümeti bizim arzumuzu kabul etmiştir, harbe lüzum yoktur. Binaaleyh Gürcüler Ardahan ve Artvin'i tahliye etmişler ve dünden itibaren her iki kaza Büyük Millet Meclisi idaresine dâhil olmuştur.

Mustafa Lütfi Bey (Siverek): Paşa Hazretleri, notada Batum hakkında hiçbir bahis yok.

Fevzi Paşa: Notamızda işgal edeceğimiz mıntıkayı göstermiştik. Batum'u esasen işgal etmeyeceğiz. Yalnız imzalanacak anlaşmaya göre halkoyuna müracaat olunacaktır. Fakat henüz anlaşma imzalanmamıştır. İmzalanacak anlaşmanın şartları Yüce Heyetinize arz olunacaktır.

Tahsin Bey (Aydın): Onların işgali altında bulunan bir memlekette halkoylamasına müracaat etmek nasıl olur?

Fevzi Paşa: Hayır Efendim, öyle olmayacaktır. Her iki tarafın kuvvetleri de çıkarak yalnız iki tarafın jandarmaları tarafından emniyet temin edilir ve bu şekilde halkoylamasına müracaat edilir.

Bir Mebus Bey: Ateşkes imzalanmadı dediğinize göre Gürcü Hükümeti ile biz hâlâ harp halindeyiz, öyle mi?

Fevzi Paşa: Henüz harpte değiliz. Fakat herhalde işgal ettiğimiz yerler için bir ateşkes anlaşması imzalamak lazımdır. Şimdi henüz anlaşma imzalanmadı, ama ateşkes halindeyiz.

Muhittin Baha Bey (Bursa): Bana kalırsa, Büyük Millet Meclisi kararını vermiştir. Milli Misak yegâne rehberimizdir. Hükümet zaten o dairede hareket ediyor.

Fevzi Paşa: Tabii Milli Misaka göre, halkoylamasına müracaatla meseleyi halledeceğiz ve bunun neticesine göre muamele yapılacaktır.

Abdülhalim Çelebi Efendi (Başkan Vekili): cumartesi günü toplanmak üzere celseyi tatil ediyorum.

TBMM’nin 1 Mart 1921 Tarihli Oturumu

Gürcülerin Bolşevikler karşısında zor duruma düşmeleri üzerine Gürcü Hükümeti, Batum, Ahıska ile Ahılkelek’in Türk ordusu tarafından derhal işgal edilmesini teklif etmek üzere Ankara’daki Gürcü Elçisi Simon Mdivani’yi görevlendirdi (Sarı, 2017, s.484). Gürcü Hükümeti ve Ankara’daki elçilik arasında bu telgraflaşmalar yaşanırken TBMM’nin 1 Mart 1921 tarihli oturumunda TBMM Başkanı Mustafa Kemal Paşa, Doğu Cephesi ve Gürcistan hakkında şu açıklamaları yapmaktaydı (TBMMZC, D.I, C.9, B.1, 1 Mart 1921):

Mustafa Kemal Paşa (Meclis Başkanı): Bugün her cephede üstün bir biçimde savaşılan ve vatan savunmasının ne demek olduğunu tam anlamıyla bilen ordularımız vardır. (Alkışlar) Bu ordular sayesinde Doğuda Ermenistan zaferini kazandık ve batıda Yunanlıları yendik. (Alkışlar) Doğu ordumuzun etkili durumu bize milli varlığımızın önemli bir nedenini oluşturan Kars, Ardahan ve Artvin’in geri alınmasını sağladı. (Alkışlar) Ordularımız ülkeyi koruma ve ülkenin tam bağımsızlığını sağlama kuvvetini göstermeye, ispat etmeye hazır bulunuyorlar. (Yaşasın sesleri) Ermenistan ve Gürcistan ile aramızdaki münasebetlerin de yakında düzeleceğini ve milli faydalarımıza uygun bir şekilde ulaşacağını ümit ederiz. Rus Bolşevik Cumhuriyetiyle mevcut münasebetlerimiz iyi bir şekilde meydana gelmekte ve devam etmektedir ve bu münasebeti halen Moskova’da bulunan salâhiyetli heyetimizin katıldığı konferansta daha ciddi esaslara dayandırarak kuvvetlendirmeye çalışılmaktadır. Bu çalışmamızın tamamen millet arzusuna uygun olacağına şüphe yoktur.

TBMM’nin 10 Mart 1921 Tarihli Oturumu

İtilaf Devletleri’nin Sevr tasarısını biraz daha yumuşatarak TBMM Hükümeti’ne kabul ettirmeye çalışması, Londra Konferansı’nın aslında Türkiye’yi oyalamak ve Sovyet Rusya ile arasını açmak için yapılmış bir girişim olduğunu gösterdi. Bu durumda Ankara Hükümeti için en akıllıca yol bir an önce Sovyet Rusya ile anlaşmaktır (Erden, 2017, s.135-140). Konu meclis gündemine taşındı ve TBMM’nin 10 Mart 1921 tarihli oturumunda Dışişleri Bakan Vekili Ahmet Muhtar Bey’in Londra Konferansı, Rusya ve Gürcistan ilişkileri hakkında açıklamaları şu şekildeydi (TBMMZC, D.I, C.9, B.8, 10 Mart 1921):

Ahmet Muhtar Bey (Dışişleri Vekili): Doğu ile Batı arasında gayet mühim bir mevki işgal eden Türkiye Büyük Millet Meclisi Hükümeti’nin, şu sırada bir taraftan Batı’da, diğer taraftan doğu da yapılmakta olan iki konferansta geleceğini müzakere etmekte olduğunu biliyorsunuz. Binaenaleyh bugün önce Londra’daki Konferansta cereyan etmiş olan bazı hadiselere ayırdıktan sonra, sözü Moskova’da Gürcülerle yapılmakta olan müzakerelere getireceğim. Londra Konferansına malum olan şartlar dairesinde katılmış bulunan Türkiye Büyük Millet Meclisi Hükümeti Delege Heyeti’nin konferansa kabulü hakkında lazım gelen malumat bundan evvelki celselerin birinde arz edilmişti. (Söylemediniz sesleri) Söylendi efendim. Çok iyi hatırlıyorum ki Türkiye Büyük Millet Meclisi Reisi Mustafa Kemal Paşa Hazretleri bu hususta bir telgrafi burada okudukları zaman bir söz burada söylenmişti.

Mehmet Şükrü Bey (Karahisar): Gazeteler yazdı.

Ahmet Muhtar Bey: Gazetelerde değil, resmi tebliğle bildirildi. Unutulmuş olabilir. Müzakerelerin devam ettiği bir, iki mühim nokta vardır ki bunlardan birisi muhtelif ajansların verip bizim gazetelerimiz tarafından yayınlanmış olan telgraflardaki, tebliğlerdeki beyan edilen maddedir. Trakya ve İzmir’de meydana gelen hadiseler üzerine kurulmuş olan milletlerarası bir tahkikat komisyonu tarafından yerinde tetkik edilerek bir hüküm verilmesi hakkındaki bir tekliftir. Bizim delege heyetimiz bu teklif karşısında, bu kadar zulme karşı lehimize karar çıkacağı düşüncesiyle kabul etmiştir. Fakat bu müzakerenin neticesi hakkında bize gönderilen rapora cevaben gönderilen

talimatta, Yunan askeri idaresi oralarda buldukça, Türk Hükümeti tekrar oraları idaresine almadıkça hiçbir tahkikat komisyonunun oralarda bir netice alamayacağını kendilerine yazılmıştır. Fakat Yunan Hükümeti tabii neticeden emin olmadığı için bunu reddetmiş ve binaenaleyh bu mesele bu şekilde bizim lehimize ve Yunan Hükümetinin aleyhine bir tesir bırakmıştır. İkinci yahut üçüncü celsede Baş Delegemiz Bekir Sami Bey, Kürdistan ve Ermenistan hudutları, mali kontrol, iktisadi münasebetler ve boğazların serbestliği hakkında bazı sorulara muhatap olmuştur. Yüce Heyetiniz de bilir ki bu memleket Kanuni devrinde olduğu gibi, ta Viyana'ya kadar hudutlarını ilerletse, mali istiklaline sahip olmadıkça, buna bağımsız bir hükümet ve devlet denemez. Bu sebeple biz katiyen mali bir kontrol ve teftiş kabul edemeyiz, bu şartlar altında imzalanacak sulhumuz yoktur. Düyunu Umumiye'yi de kabul edemeyiz. Kürdistan meselesine gelince, böyle bir mesele bizde mevcut değildir. Çünkü Yüce Heyetiniz ve onun içinde bulunan Kürdistan Vilayeti mebuslarının da her vesilede söyledikleri gibi, biz ayrılık kabul etmez bir şekilde birbirimize bağlı olduğumuzdan, yalnız bir Türkiye meselesi vardır, Kürdistan meselesi yoktur. Bunu Avrupalılar bir defa daha öğrenmek isterlerse, Delege Heyetimiz bunu haykırarak suratlarına söylesinler, denilmiştir. (Şüphesiz sesleri) Ermeni hudutları meselesine gelince, Yüce Heyetiniz pekâlâ bilir ki Gümrü'de imzalanmış, fakat malum sebeplerden dolayı bazı maddeleri tatbik ettirilememiş olan anlaşma ile bu mesele halledilmiştir. Batı devletleriyle aramızda Ermenistan'a veya hudutlarına dair müzakere edilecek, konuşulacak hiçbir mesele yoktur. Boğazlar hakkındaki düşüncelerimiz bellidir. Bunların hepsini hülâsa etmek lazım gelirse, Milli Misak'ta ifade edilmiş olan esaslar dairesinde bir sulh imzalamayı arzu ederiz. Sulhun taraftarıyız. Zevk için harp etmiyoruz. Bunlar kabul edildiği takdirde her vakit sulh imzalamaya hazırız. Konferansta, biz Sevr Antlaşması'nı bir izzeti nefis meselesi yaptık ve bu ismi katiyen değiştiremeyiz, bunu peşinen kabul ediniz, demişlerdir. Biz de dedik ki biz hakikatli insanlarız. Biz yedi, sekiz asırdan beri koca bir saltanat kurmuş bir milletin çocuklarıyız. Onun için yeni teşekkül etmiş devletler gibi gösterişe meylimiz yoktur. Biz hakikate bakarız, ismi ne olursa olsun, yalnız maddeleri mutlaka Milli Misak esaslarına uygun olsun, biz Sevr ismini de kabul ederiz, dedik. Bu arada Fransız ve İtalyan delegelerinin bize karşı dostane bazı hareket ve ifadeleri olduğunu alınan raporlardan anlıyoruz. Fransızlar yüzümüze dostane sözler söylemekle beraber filyatta bundan çekindikleri yoktur. Delege Heyetimizden aşağı yukarı sekiz günden beri bir haber alınamamıştır. Ajans Havas Konferansın müzakereleri ve umumi siyaset hakkında birçok haber verdiği halde, Delege Heyetimizden hiç bahsetmemesi ve bu kadar istişareye rağmen sekiz günden beri bir cevap alınmaması tabii dikkat çekicidir. Bunu neye yormak lazım geldiğini ben de tayin edemiyorum. Yüce Heyetinizin ve kamuoyunun her halde pek büyük bir ümide düşmemesini rica ederim. Moskova Konferansına gelince, Moskova ile gayet muntazam haberleşme henüz kurulamadığı için, bu konferansa dair tafsilatlı haberler alınamamaktadır. Bundan evvel Lenin, bütün Dünyaya yayınladığı bir beyannamede, bu Konferansa başladığını söylediği sırada, Türklerle anlaşmanın Rusya Hükümetince çok önemli olduğunu bildirmişti. Konferans başlamazdan evvel orada bulunan Büyükelçimiz Ali Fuat Paşa ve Delege Heyetimiz, Dışişleri Komiseri Çiçerin ve Lenin ile temaslarda bulunmuşlardır. Bunlarla ilgili malumatı daha sonraki celselerde Yüce Heyetinize arz ederim. Doğuda bizi çok fazla alakadar eden meselelerden birisi de Gürcistan ile olan münasebetlerimizdir. Bundan evvel Gürcistan'ın bize ne şekilde müracaat ettiğini ve daha doğrusu bizim Ermeni askerî harekâtı sırasında nasıl kendilerine ateşkes için müracaat ettiğimizi ve binaenaleyh cevap vermediklerini, daha sonra onların bize müracaat ettiklerini, bundan önceki celselerde tafsilatlı olarak Yüce Heyetinize arz etmiştim. Gürcistan Hükümetinin burada bir elçilik heyeti bulunuyor. Bunlarla yaptığımız müzakerelerin ilk safhasında, Artvin ve Ardahan kazaları bir tek kurşun atılmaksızın, bir tek vatandaşımızın kanı dökülmeksizin idaremi altına girmiştir. O vakit Batum meselesini hakkında belki kalbinde, fikrinde bazı tereddütler olan arkadaşlarımıza bugün şunu müjdelim ki bu sulh müzakereleri neticesinde, Gürcistan Hükümetinin muvafakati alınmak şartıyla Batum Liman, Şehir ve Livasının işgaline ordu karar vermiş işgal kıtaları iki taraftan bu işgal muamelesini icra etmek üzere hareket etmiştir. Ağlebi, herhalde şu anda işgal edilmiştir. Eski Kars Eyaletinin içinde olan ve ahalisinin çoğunluğu Türk ve Müslüman bulunan Ağıl, Güllük, Ahışa kazalarının da bu şekilde tarafımızdan işgali için taraflar

anlaşmıştır. Ahışa'nın Müslümanlarla meskûn olan kısmı, orada bulunan kuvvetlerimiz tarafından işgal edilmiştir. İnşallah yarın sabaha kadar bunlar bu şekilde tamamlanmış bulunacaktır. (Alkışlar) Şurasını Yüce Heyetinize arz etmek isterim ki Milli Misak'ta Elviyei Selase'ye dair gerek Gürcülerin gerek Avrupalıların bir şüphesi varsa, bu şüpheyi ortadan kaldırmak üzere orada halkoylaması yapılmasını kabul edeceğimizi beyan etmiştik. Artvin ve Ardahan için halkoylamasına lüzum olmadığı hususunda Gürcü hükümetiyle anlaştık. Fakat Batum üzerinde bu işgal, evvelden beri mevcut bulunan bu isteğimizin tahakkuku için kabul edilmiş bir şeydir. Yani orada biz halkoylaması neticesine göre hareket edeceğiz.

Abdülkadir Kemali Bey (Kastamonu): Öyle ise Batum da bizimdir.

Ahmet Muhtar Bey: İşte efendiler, bir aralık batıda söner gibi görünen istikbal güneşimiz, doğu ufuklarından yükseliyor. Bu da Yüce Heyetinizin eseridir. Hükümet adına Yüce Heyetinizi samimiyetle tebrik eder ve daha büyük muvaffakiyetler temenni ederim. (Alkışlar)

Tunalı Hilmi Bey (Bolu): Koca Anadolu milletini de tebrik ederiz.

İsmail Fazıl Paşa (Yozgat): Müsaade buyurur musunuz, efendim? Mustafa Kemal Paşa Hazretlerinden işittiğime göre, Moskova'dan gayet teferruatlı bir telgraf geldiği ve konferanstaki müzakerelerde muvaffak olunamamış olduğunu ifade buyuruyorlardı.

Ahmet Muhtar Bey: Efendim, Paşa Hazretlerinin buyurdıkları gibi bir telgraf alınmıştır. Bunlardan birisi, biraz önce arz ettiğim gibi, konferans başlamadan yapılan görüşmelere aittir. Diğer de Çiçerin'in, Gürcistan üzerine başlayan Kızıl Ordu harekâtı maksadıyla Fransızca olarak tebliğ etmiş olduğu bir nottur. Gürcistan'a yapılan harekâtın ne gibi sebeplerden yapıldığı burada izah ediliyor. Zaten Yüce Heyetinize birkaç defa bazı vesilelerle bunları arz etmiştik.

Besim Atalay Bey (Kütahya): İran'da bir hükümet darbesi olmuş.

Ahmet Muhtar Bey: Malumatım yoktur.

Dr. Adnan Bey (Başkan Vekili): Efendim, müsaade buyurun, malumunuz Muhtar Beyefendi Cumartesi günü izahatta bulunacaklardı. Bugün istediğiniz için izahat verdiler. Şimdi konuşmak üzere söz alan arkadaşlarımız var. Buna dair müzakere açılacaksa... (hayır, sesleri)

Hasan Basri Bey (Karesi): Bu mesele için bir gizli celse yapılmalıdır. Mesela Batum mebusu burada birkaç söz söyler. Bunu dinlemek lazımdır.

Dr. Adnan Bey (Başkan Vekili): İzahatı kâfi görenler lütfen el kaldırsın. İzahat kâfi görülmüştür.

TBMM'nin 17 Mart 1921 Tarihli Gizli Oturumu

Moskova Antlaşması sonrasında TBMM'nin 17 Mart 1921 tarihli gizli oturumunda hem Gürcistan hem de Batum konusu görüşülmüştür. Gürcistan konusunda yapılan görüşmeler sırasında Moskova Antlaşması'nın Batum konusundaki maddeleri ile ilgili Dış İşler Bakan Vekili Ahmet Muhtar Bey bir açıklamada bulunmuş ve Batum konusunda beklentilerinden şu şekilde bahsetmiştir (TBMM Gizli Celse Zabıtları, D. I, C.2, B.8, 17 Mart 1921):

Mustafa Kemal Paşa (Meclis Başkanı): Efendim şimdi yine söz Dışişleri Vekilindedir. Moskova Konferansı hakkında elde ettiği malumatı bize versinler.

Ahmet Muhtar Bey (Dışişleri Vekili): Moskova'da başlayan konferans devam etmektedir. Fakat bir iki aydan beri Kafkasya'da birbirini takip eden siyasi hadiseler devam ettiği için haberleşme sağlıklı olarak yapılamamakta ve Delege Heyetimizden fazla bir malumat alamadık. Diğer taraftan Gürcistan ile şifahi yaptığımız anlaşma üzerine, Millî Misaka uygun olarak Batum'da halkoylaması tatbik edilmek üzere, askeriyemiz tarafından işgaline karar verildiğini bundan evvel arz etmiştim. İşte bu işgal hazırlığı sıralarda, Kafkasya'daki Kızıl Ordu Kumandanlığının Tiflis'te kurduğu Gürcü Bolşevik Hükümeti tarafından Şark Cepemiz Kumandanlığına telgraf ile Moskova'da devam eden konferans kararlarından olmak üzere Batum'un işgali için hareket etmiş olan Türk kıtalarının hududu geçmemesini talep etmiştir. Fakat biz arz ettiğim gibi, Moskova ile haberleşmeyi temin edemediğimizden, konferansta alınan kararlar hakkında doğrudan doğruya haber alamamış olduğumuz için tabii bilemedik. Ancak haberleşmeyi temin etmeye çalıştığımızdan, konferansta alınan kararları anlamaya çalışacağız. O kararların Ankara Hükümetiyle, Rusya Hükümeti arasında kurulmuş olan dostça münasebetler çerçevesinde tetkik edileceğini ve o vakte kadar askerî harekâtımızın gereği olan vaziyetimizi değiştiremeyeceğimizi veya durduramayacağımızı, söyledik. İhtimal ki Moskova'da bulunan Delege Heyetimizin kabul ettiği kararların, Tiflis'teki Kızıl Ordu Komiserliğinin raporunda ifade edilmiş şekilde olabilir. Fakat Yüce Heyetiniz tarafından bu gibi kararların kabul ve tasdik edilmesi şarttır. Bu kararları imza eden delege heyetlerinin bağlı olduğu devletler ve hükümetlerce tasdik edilmedikçe bunların bir hükmü yoktur. Tiflis'teki Kızıl Ordu Kumandanlığının verdiği malumattan anlaşılıyor ki Gürcistan ile olacak hudut şu şekilde gösteriliyor. Batum'un aşağı yukarı dört saat güneyinde bir noktadan başlamak üzere, Ahışa, Ahilkilik mıntukaları hariçte bırakmak üzere Artvin, Ardahan livalarını da bize terk ettiğini Rusya Hükümeti kabul ve tasdik etmiştir. Eğer bu böyle ise demek oluyor ki o havalide Millî Misak ile tespit ettiğimiz millî gayemizin mühim bir kısmı elde edilmiştir. Batum hakkındaki talebimiz halkoylamasına sunulacaktır. Halkoylaması neticesini, tabii ki Hükümetimiz dikkate alacaktır. Bundan evvel, bu Batum meselesi bahis mevzuu olduğu zamanlarda, Batum Şehrinin çok mühim bir vaziyeti olduğu hakkında, Yüce Heyetinizin dikkatini çekmiştim. Bunun için her türlü yola müracaat ettik. Ümit ediyoruz ki bu Konferans kararları elimize geçecek ve ne olduğu öğrenilerek Yüce Heyetinizin tasdikiyle bir karar verilecektir.

TBMM'nin 24 Mart 1921 Tarihli Oturumu

TBMM'nin 24 Mart tarihinde gerçekleşen gizli oturumunda Gürcistan ile ilgili olarak Kars, Batum, Ardahan ve Artvin konusu meclis gündeminde şu şekilde tartışılmıştır (TBMMZC, D.I, C.11, B.11, T.B.M.M. Matbaası, 24 Mart 1921):

Dr. Adnan Bey (Başkan Vekili): Dışişleri Vekâleti Vekili Muhtar Beyefendi siyasi vaziyet hakkında izah vereceklerdir.

Ahmet Muhtar Bey (Dışişleri Vekâleti Vekili): Efendiler, Sosyalist Federatif Şuralar Cumhuriyeti Hükümetiyle bir antlaşma yapmak maksadıyla Moskova'ya gönderilmiş olan Delege Heyetimizin nihayet resmi antlaşma metnini imzalamış olduğu Yüce Heyetinizin malumudur. Bu antlaşma metni telgrafla bundan iki gün evvel Hükümetinizin eline geçmiştir. (Allah muvaffak etsin sesleri) Asıl antlaşma metni posta ile gönderilmiş olup henüz bize ulaşmamıştır. Bize geldiğinde bir kanun tasarısı olarak Yüce Heyetinizin tasdikine arz edilecektir. Bu sebeple bu husustaki müzakerenin o zaman yapılmasını rica ediyorum. Şimdilik bilginiz olmak üzere antlaşma metnini müsaadenizle okuyacağım ve izah edilmesini istediğiniz kısımları izah edeceğim. Rusya Dışişleri Komiseri Vorgi Çiçerin, Merkez İcra Komitesi Üyesi Celal Korkmazof ile Türk Delege Heyetinden Yusuf Kemal Bey, Rıza Nur Bey ve Moskova Büyükelçimiz Ali Fuat Paşa tarafından 16 Mart 1921 tarihinde imzalanan Dostluk ve Kardeşlik Antlaşmasının tam metnini okuyorum.

“Türkiye – Sovyet Rusya Dostluk ve Kardeşlik Antlaşması (Kars, Batum, Ardahan, Artvin ile ilgili maddeleri.)

Madde 1. Bu antlaşmada yazılı “Türkiye” terimi ile 28 Ocak 1920 günü İstanbul’da toplanan Milli Meclisin kabul ettiği Milli Misakta ifade edilen topraklar anlaşılmaktadır. Türkiye’nin kuzeydoğu hududu, Karadeniz kıyısında bulunan Sarp köyünden başlayarak, Hedis Meta dağı, Savşat dağında suların bölündüğü çizgi, Kani dağı ve oradan, devam ederek, Ardahan ve Kars Livalarının kuzeyini takip ederek Aşağı Kara Suyunun döküldüğü yere varan hat ile tespit edilmiştir.

Madde 2. Türkiye, bu antlaşmanın birinci maddesinde gösterilen hududun kuzeyinde Batum Livasına ilişkin topraklar ile Batum Şehri ve Limanı üzerindeki hakimiyet hakkını, şu şartlarla Gürcistan’a bırakmaya razı olur. Bu maddede belirtilen yerler halkının, her topluluğunun kültürel ve dini haklarını sağlama ve bu halkın yukarıda sözü geçen yerlerde isteklerine uygun bir ziraat toprakları rejimi kurma imkanına sahip olacak şekilde geniş bir idari muhtariyete kavuşması, Batum Limanı üzerinden Türkiye’ye giden ya da oradan gelen ticaret mallarının gümrük vergisine bağlı tutulmayarak ve hiç bir engelle karşılaşmayarak, her türlü vergi ve ücretten muaf olması, serbest transit hakkı ile birlikte, Türkiye’nin hususi harcamalardan farklı olarak, Batum limanından faydalanması sağlanacaktır.

Madde 3. Taraflar, antlaşmanın ekinde gösterilen hudut içindeki Nahcivan mıntıkasının, koruyuculuk hakkını üçüncü bir devlete hiçbir zaman bırakmamak şartı ile Azerbaycan koruyuculuğunda bağımsız bir bölge kurulması hususunda anlaşmışlardır. Nahcivan topraklarının Aras Nehrinin doğusu ile Tağna Dağı, Veli Dağı, Bağırsık–Kömürlü Dağ hattı arasından sıkışmış üçgen kesiminde, bu toprakların Kömürlü Dağ’dan başlayıp Saray Bulak–Ararat İstasyonundan geçerek Karasu’yun Aras ile birleştiği yerde sona eren hududu, Türkiye, Azerbaycan ve Ermenistan salahiyetli temsilcilerinden kurulacak bir komisyon tarafından tespit edilecektir. Madde 15. Bu Türk–Rus Antlaşmasında Güney Kafkasya Cumhuriyetleri ile alakalı hükümlere Türkiye ile bu cumhuriyetler arasında yapılacak antlaşmalarda uyulmasını mecburi kılmak için, Rusya söz konusu Güney Kafkas Cumhuriyetleri nezdinde lüzumlu teşebbüslerde bulunmayı taahhüt eder.”

Ahmet Muhtar Bey: Efendim, antlaşma metninin birinci maddesinde ifade edilen hududu tespit edip göstermek üzere orada taraflarca hazırlanıp tasdik edilmiş bir de harita vardır. Bu gayet teferruatlı olarak köy ve şehir isimlerini, dağları, ovaları göstermektedir. Rakımları da vardır. Bunu Genel Kurmaya verdim. Harita üzerinde tespit edilecektir.

Nusret Efendi (Erzurum): Vekil Bey, Batum dahil midir?

Ahmet Muhtar Bey: Müsaade buyurunuz, hayır.

Hüseyin Avni Bey (Erzurum): O halde Milli Misak yoktur.

Ahmet Muhtar Bey: Milli Misak esas olarak kabul edilmiştir. Fakat siyasetin icabı olarak Milli Misakta bazı değişiklikler var. O siyaset icabı olan şey de evvelce bahsedilen vaziyettir. Bir Mebus Bey: Sekizinci maddeyi izah edin.

Ahmet Muhtar Bey: Taraflar, kendi memleketlerinde diğer memleketin ya da ona bağlı bir yerin idaresini üstlenmek iddiasında bulunanları hiçbir zaman kabul etmezler. Onuncu maddeye göre mesela biz burada bulunan Rusları silahlıta alamayacağımız gibi, Rusya’da bulunan Türkiye vatandaşlarını da onlar silahlıta alamayacaklardır. Askerlik Kanununa tabi tutmayacaklardır. On birinci maddeye göre, mesela biz, geçen gün de arz ettiğim gibi, Afganistan Hükümetiyle bir antlaşma imzaladık. Orada bulunan Rus vatandaşları imtiyazlı muameleye tabi olamayacaklardır. Rusya vatandaşları bu maddeden istifade iddiasında bulunamayacak, buna karşılık Rusya’da mesela,

Bolşevik olmuş Gürcistanlılar hakkında kendi memleketinde bu haktan faydalanamayacaklardır. On üçüncü maddede sivil tutuklulardan bahsedilmiştir, ama sivil rehinelere bahsedilmemiştir. Telgrafta yazılırken rehine kelimesinin unutulmuş olduğunu zannediyorum. Bunu Moskova'daki Delege Heyetimize bir telgraf çekerek sordum.

İsmail Fazıl Paşa (Yozgat): Cevap gelmedi daha değil mi?

Ahmet Muhtar Bey: Hayır efendim.

İsmail Fazıl Paşa (Yozgat): Muhtar Beyefendi, bu antlaşma Rusya tarafından tasdik olunmuş mu?

Ahmet Muhtar Bey: Daha tasdik olunmadı. Antlaşma metninin aslı geldiği zaman biz Meclis'te tasdik edeceğiz. Bu metin telgraf suretidir.

Nusret Efendi (Erzurum): Batum'da bizim askerimiz var mı?

Ahmet Muhtar Bey: Batum'da bizim şimdi askerimiz var.

Nusret Efendi (Erzurum): Rusların?

Ahmet Muhtar Bey : Rusların da var.

Tunalı Hilmi Bey (Bolu): Mart'ın on altıncı gününe tesadüf etmekle, geçen sene 16 Mart tarihinin bir intikamını Cenabı Hak bize aldırış bulunuyor. Bu milletin bu Hükümetini tebrik ederim. Bir kelimeye müsaade buyurun, istilanın karşılığı Emperyalizm ve Kapitalizmdir. Bunların karşılığı da mutlak surette sermayedarlık ve cihangirliktir. Binaenaleyh cihangirliği yayılmacı olarak kullanırsak daha iyi olur.

Ahmet Muhtar Bey: Efendim, arkadaşlardan birisi Batum'un işgalde bulunup bulunmadığını sormuştu. Ben de orada bir askeri kıtamızın bulunduğu cevabını vermiştim. Bu vaziyet Batum'da böyle olduğu gibi bundan başka işgal etmiş olduğumuz Ahikelek ve Ahıska da var. Binaenaleyh askeri kıtamız orada Kızıl Ordu kıtaları ile adeta karşı karşıya bir halde bulunuyor. Bundan evvel defalarca Yüce Heyetinize arz etmiş olduğum Batum ve havalisi hakkındaki mütalaalar da dikkate alarak, bu antlaşma metni Yüce Heyetiniz tarafından kabul edildikten sonra, Kars'ta teati edilecek ve ondan sonra yürürlüğe girecektir. Bu muameleler bir aydan fazla bir zaman alabilir. Binaenaleyh bu zaman zarfında, karşı karşıya ve hatta yan yana bulunan Kızıl Ordu kıtaları ile Türk kıtaları arasında, belki antlaşmanın bize temin edeceği maksada ters bazı vaziyetlerin ortaya çıkması ihtimali de mevcuttur. Binaenaleyh Yüce Heyetinizin bunları dikkate alarak, mesuliyeti Hükümete ait olmak üzere bazı tedbirlerin alınması hususunun serbest bırakılmasını istirham ediyorum.

Necip Bey (Ertuğrul): Hükümet bu hatasını itiraf etsin.

Ahmet Muhtar Bey: Hangi hatasını?

Necip Bey (Ertuğrul): Bu vaziyetin ortaya çıkmasındaki hatasını.

Ahmet Muhtar Bey: Efendim, biz lazım olan izahatı verdiğimiz zaman, Hükümetin hatalı olup olmadığı anlaşılacaktır. Zaten Batum meselesinin milletin menfaatlerine uygun bir şekilde halledilmesi için bize salahiyyet vermişsiniz.

Hakkı Hami Bey (Sinop): Muhtar Beyefendinin teklifi evvelce bahis mevzu olmuş ve bütün mesuliyeti Hükümete bırakarak salahiyet vermiştik. İkinci bir karar almaya lüzum yoktur. (Hayır, hayır sesleri)

Dr. Adnan Bey (Başkan Vekili): Efendim, müsaade buyurursanız bir kanun tasarısı var, onu müzakere edeceğiz.

Tahsin Bey (Aydın): Efendim, Dışişleri Vekilinin verdiği izahat üzerine gündeme geçilmesini evvela oya koyunuz da ondan sonra gündeme geçelim.

Dr. Adnan Bey (Başkan Vekili): Efendim, zaten gündemdeyiz.

Tahsin Bey (Aydın): Bugün Moskova Antlaşması meselesi kapanmış olmuyor.

Dr. Adnan Bey (Başkan Vekili): Efendim, mesele açılmadı ki mesele yoktur. Muhtar Bey geldiler, haber olarak beyanatta bulunacaklarını söylediler. Henüz antlaşma tasdik edilmedi. Asıl antlaşma metni gelince Yüce Heyetinize sunacağız, dedi.

Tahsin Bey (Aydın): Bakalım biz bunu kabul edecek miyiz?

Dr. Adnan Bey (Başkan Vekili): Hayır efendim, öyle bir şey yok, henüz antlaşmayı tasdikinize getirmiyoruz, dediler.

Abdülkadir Kemali Bey (Kastamonu): Neticeye menfi tesir etmesi ihtimali var diye müzakere için bir karar almadık. Beyanattan ibarettir. Tasdiki bahis mevzu olduğu zaman hepimiz kanaatlerimizi söyleyeceğiz.

Dr. Adnan Bey (Başkan Vekili): Efendim, Batum mebuslarının bir önergesi var.

“TBMM Başkanlığı’na uğursuz Osmanlı-Rus Harbinde vatanlarını kahramanca müdafaa eden Batumlular, Berlin ve Ayastafanos Antlaşmaları’nu fiilen protesto etmiş ve kabul eylememişlerdir. Berlin Antlaşmasını parçalamak için Dünya Harbini fırsat bilen Batumlular defalarca vatanlarının kurtarılması uğrunda kan dökmüş ve zaman zaman memleketi istila eden düşman kuvvetlerine maddi ve manevi kuvvetleriyle karşı koymaktan geri durmamışlardır. Bugün de hâlâ Anavatana katılmaktan başka bir gaye takip etmeyen Batumlular için Türkiye-Rusya Dostluk Antlaşması zararlı ve milli gayeye muhalif olduğu için seçim bölgemiz olan Batum adına bu antlaşmayı reddeder ve Yüce Heyetinizden de reddini talep ederiz.

21 Temmuz 1921

Batum Mebusu Ali Rıza, Batum Mebusu Ahmet Fevzi, Batum Mebusu M. Edip, Batum Mebusu Ahmet Nurettin”

Yusuf Kemal Bey (Dışişleri Vekili): Efendim, Batum mebusları arkadaşımızın hissedeceği üzüntüyü duymamak mümkün değildir. Yalnız, antlaşmanın tamamında zannederim Türkiye Devletinin menfaati olduğunun Yüce Heyetiniz tarafından inkâr olunamayacağı gibi, Batum mebusu arkadaşlarımız tarafından da inkâr olunmaz. Binaenaleyh Batum adına yükselen bu sözlere karşı Türkiye Hükümeti yalnız der ki ne yapalım, Türkiye'nin ve Türklüğün menfaati bunu icap ettiriyor. (Doğru sesleri) Batum mebusları antlaşmayı kendi adlarına protesto edebilirler.

Dr. Adnan Bey (Başkan Vekili): Böyle bir önerge verildiği zaman İç Tüzük gereğince oya koymak zorundayım. İtibara alanlar lütfen ellerini kaldırsın. İtibara alınmadı.

Sonuç

Gürcistan, sahip olduğu jeostratejik önem nedeniyle gerek Kafkasya Bölgesi gerekse Rusya ve Türkiye açısından hayati önem kazanmış özellikle Kafkasya ve Orta Asya'ya açılan ulaşım ve ticaret yollarının merkezi konumunda olması ile topraklarının değeri yıllar içinde artmıştır. Birinci Dünya Savaşı'nda düşman taraflar olarak karşı karşıya gelen Türkiye ile Rusya ilişkileri savaşın sonunda Anadolu'da başlayan millî mücadele hareketi ve Rusya'da meydana gelen Bolşevik İhtilali ile değişmiş ve birbirlerine yakınlaşmışlardır. Bolşevik ihtilali ile Rusya coğrafyasında önemli değişiklikler olmuş, birçok bölgede merkezden ayrılmalar yaşanmış, bu ayrılan parçalardan birisi de Bağımsız Gürcistan Devleti'nin kurulması olmuştur. 1920-1921 yılları arasında TBMM Hükümeti ile Gürcistan Hükümeti arasında yaşanan gelişmeler, Türkiye'nin Dış Politikası açısından Misak-ı Millî prensipleri etrafında şekillenmiştir. Türk-Gürcü ilişkileri 16 Mart 1921 tarihinde imzalanan Moskova Antlaşması'na kadar devam etmiştir. TBMM Hükümeti ile Gürcistan Devleti arasındaki ilişkiler, Sovyetler Birliği'nin 1921 Şubat ayında Gürcistan'ı işgal etmesi ile Türk-Sovyet ilişkilerinin güdümünde yürütülmüştür. TBMM'de bu dönemde Gürcistan ile ilgili olarak; 21 Şubat 1921, 24 Şubat 1921, 1 Mart 1921, 10 Mart 1921, 17 Mart 1921, 24 Mart 1921 tarihlerinde yapılan görüşmeler gerçekleştirilmiştir.

Birinci TBMM'sinde Gürcistan konusunda yapılan ilk görüşme 19 Şubat 1921 tarihinde Sovyet Rusya'nın Gürcistan'a resmen savaş ilan etmesi üzerine Kafkasya'daki savaş, Ardahan ve Artvin konusunu görüşmek üzere 21 Şubat 1921 tarihinde gerçekleştirilmiştir. Gürcistan konusunda yapılan İkinci görüşme Kars, Ardahan ve Artvin'in ele geçirilmesinin ardından Ardahan ve Artvin'in Gürcüler tarafından tahliye edilmesi konusu 24 Şubat 1921 tarihinde meclis gündemine getirilerek tartışıldı. Meclisin 1 Mart 1921 tarihli oturumunda, TBMM Başkanı Mustafa Kemal Paşa Doğu Cephesi ve Gürcistan hakkında konuşmuştur. Mustafa Kemal Paşa konuşmasında Ermenistan ve Gürcistan ile Türkiye ilişkilerinin yakında düzeleceğini ve Türkiye'nin millî menfaatlerine uygun bir şekilde ulaşacağını ümit ettiğini dile getirmiştir. Dışişleri Bakan Vekili Ahmet Muhtar Bey'in Londra Konferansı, Rusya ve Gürcistan ilişkileri hakkında 10 Mart 1921 tarihinde meclise bilgi vermiştir. Görüşmelerde, Artvin ve Ardahan için halkoylamasına lüzum olmadığı, Batum'da ise halkoylaması neticesine göre hareket edileceği hususunda Gürcü Hükümeti ile anlaşıldığı belirtildi TBMM'nin 17 Mart 1921 tarihli gizli oturumunda, Moskova Antlaşması sonrasında hem Gürcistan hem de Batum konusu gündeme geldi. Millî Mücadele döneminde Gürcistan konusu son kez 24 Mart 1921 tarihinde Kars, Batum, Ardahan ve Artvin konusu görüşülmüştür. Bu görüşmeler esnasında, Moskova Antlaşması'nın Türkiye'ye ters bazı vaziyetlerin ortaya çıkması ihtimalinin olabileceği belirtilirken, bu hususun dikkate alınarak, mesuliyeti Hükümete ait olmak üzere bazı tedbirlerin alınması gerekliliği vurgulanmış, özellikle Batum konusu tartışılmıştır.

Kaynakça

T.C. Cumhurbaşkanlığı Devlet Arşivleri Cumhuriyet Arşivi

BCA., 30.18.1.1/3.29.13.

BCA, 030.18.01.01/ 4.45.14.

Resmi Yayınlar

TBMM Zabıtları

TBMMZC, D.I, C.8, B.156, 24 Şubat 1921, ss.424-425.

TBMMZC, D.I, C.9, B.1, 1 Mart 1921, ss.2-7.

TBMMZC, D. 1, C.9, B.8, 10 Mart 1921, ss.65-68.

TBMM Gizli Celse Zabıtları

TBMM Gizli Celse Zabıtları, D.I, C.1, B.154, 21 Şubat 1921, ss.446-457.

TBMM Gizli Celse Zabıtları, D. I, C.2, B.8, 17 Mart 1921, ss. 9-11.

Kitap ve Makaleler

Armaoğlu, F. (1993). *20. Yüzyıl Siyasî Tarihi 1914-1990*, C. 1, Ankara: Türkiye İş Bankası Kültür Yayınları.

Berdzenişvili, N. & Canaşia, S. (2000). *Gürcistan Tarihi*, İstanbul: Sorun Yayınları.

Cebesoy, A. F. (1982). *Moskova Hatıraları*, Ankara: Kültür ve Turizm Bakanlığı Yayınları.

Çakmak, H. (1998). *1989’dan Günümüze Gürcistan*, Trabzon: KTÜ Yay.

Dayı, E. D. (2004). Elviye-i Selase/Üç Sancak (Kars, Ardahan ve Batum)’da Ermenilerin Türklere Karşı Yaptıkları Mezalim, *Ankara Üniversitesi Türkiyat Araştırmaları Enstitüsü Dergisi*, 23(1), 165.

Demir, C. & Yılmaz, M. K. (2010). Stratejik Planlama Süreci ve Örgütler Açısından Önemi, *Dokuz Eylül Üniversitesi İktisadi ve İdari Bilimler Fakültesi Dergisi*, 25(1), 70.

Dilaçar, A. (1970). Gürcistan, *Türk Ansiklopedisi*, 18(1), 206.

Erden Ömer, (2017), “Millî Mücadele Dönemi Türk-Sovyet İlişkilerinde Kafkas Seddi Meselesi, Vakanüvis, *Uluslararası Tarih Araştırmaları Dergisi*, Kafkasya Özel Sayısı, 135-140.

Guniava, G. (2007). Türk-Rus İlişkileri ve Gürcistan, Ankara Üniversitesi Sosyal Bilimler Enstitüsü Tarih Bölümü.

Gül, M. (2009). Türk- Gürcü İlişkileri ve Türkiye Gürcüleri, *SAÜ Fen Edebiyat Dergisi*, 1(1), 84.

Kantarıcı, H. (2006). *Kıskaçtaki Bölge Kafkasya*, İstanbul: IQ Kültür Derneği Sanat Yayıncılık.

Karabekir, K. (1995). *İstiklal Harbimiz*, İstanbul: Merk Yayıncılık.

Kocatürk, U. (1983). *Atatürk ve Türkiye Cumhuriyeti Tarihi Kronolojisi (1918–1938)*, Ankara: Atatürk Araştırma Merkezi.

Kurat, A. N. (1990). *Türkiye ve Rusya*, Ankara, Kültür Bakanlığı Yayınları.

İlhan, S. (1997). *Türkiye’nin ve Türk Dünyası’nın Jeopolitiği*, Ankara: Atatürk Kültür Merkezi Başkanlığı Yayını.

Saray, M. (1997). *Kafkas araştırmaları III*. İstanbul: Çetin Matbaa.

Sarı, M. (2017). “Batum’da Son Türk İdaresi (1921)”, *Vakanüvis - Uluslararası Tarih Araştırmaları Dergisi*, Yıl 2, Kafkasya Özel Sayısı, 484.

Sonyel, S. R. (2003). *Türk Kurtuluş Savaşı ve Dış Politika*, Ankara: Türk Tarih Kurumu Yayınları.

Soysal, İ. (2000). *Türkiye’nin Siyasal Antlaşmaları*, Ankara: Türk Tarih Kurumu Yayınları.

Şimşek, Ç. D. (2019). *Ankara’da Açılan İlk Gürcistan Temsilciliği ve Türk Gürcü İlişkileri*, Ankara: Siyasal Kitapevi.

Sürelî Yayınlar

Anadolu’da Yeni Gün, 24 Şubat 1921.

Hâkimiyet-i Milliye, 9 Şubat 1921.

Hâkimiyet-i Milliye, 22 Mart 1921.

Vakit, 4 Mart 1921, Vakit, 6 Mart 1921.

Risk Yönetimi

Fatime Gül OKTAY ATSATAN

GİRİŞ

Önceki yüzyıllarda veya çağlarda ve bilhassa da sanayileşme yüzyılından önce iş hayatı, akışı, işleyişi, pazarlama, finans, siyasal veya ekonomik durumlarla ilgili işletmelerin bir öngörü arayışı ve gereksinimi yoktu veya çok azdı diyebiliriz. Günümüzde ise bilgi teknolojilerinin ve telekomünikasyonun gelişmesi, küreselleşme, nüfusun artışına paralel olarak talebin artışı, pazarlama anlayışının değişmesini ve gelişmesi, rekabet, tüketici davranışları ve isteklerinin değişmesi gibi nedenlerle iş yaşamı ve işletmeler daha karmaşık ve her konuda birbirlerine girift bir hale gelmiştir. Böyle kompleks bir görünüm haline gelen ekonomik hayata bağlı olarak işletmecilik anlayışı da gelişmiş ve değişmiş, yeni anlayışlar, yeni arayışlar, pazardan daha çok pay almak ve olası istenmeyen durumları önceden belirleyip bunun tedbirini almak veya bu istenmeyen olumsuz duruma hazırlıklı olmak için daha çok çaba harcamaya başlamışlardır.

Risk olarak adlandırdığımız bu işletmenin hedefine ulaşmasını engelleyen, zaman, para, işgücü, mal ve hizmet kayıplarına neden olan bu durumdan da ancak risk yönetimi ile kurtulmak ve olası kayıpları en aza indirmek mümkündür.

Günümüz dünyasında ekonomik, siyasal, sosyal, teknolojik, yasal koşullar, endüstrileşme, gümrük, haberleşme, ulaşım, üretim, rekabet, arz ve talebin artması bu konulardaki anlayışının değişmesi ve gelişmesiyle küreselleşme de de büyük mesafe alınmış, bu hızlı gidiş toplumlarda ve işletmelerde de büyük değişimlere yol açmıştır. Bu yeni değişim ve gelişimlere ayak uydurabilen, ulusal ve uluslararası rekabete dayanabilen işletmeler başarılı olmaktadır. Yeniliklere ve gelişmelere uyum sağlayan işletmeler hedefine ulaşırken, bunu yapamayan veya yangın, personel, savaş, siyasal, finansal veya ekonomik kriz gibi nedenlerle işletmeler başarısızlığa düşebilmektedir. Bunu önlemek için her işletmenin önceden bu konuda bir hazırlık ve çalışma yapması işletmenin her konuda olası ve olağandışı durumlara karşılık bir öngörü çerçevesinde ne yapabileceğini değerlendirip, inceleyip bir plan yapması gerekmektedir. Böylece olası veya olağandışı durumlara karşı hazırlıklı olunacak ve arzu edilen hedefe ulaşılacak veya risk en az kayıpla geçirilebilecektir.

Bu sebeple işletmeler, varlıklarını sürdürebilmek için finansal, mal ve hizmet, personel gibi durumlarını sürekli izleyerek olası riskleri önceden belirleyebilme, risklerin etkilerini en aza indirmeye ya da onları yok etmek için isterler. Bu da risk yönetimi anlayışını ve gerekliliğini ortaya çıkarmaktadır.¹

Bu çalışma, “Geleneksel Risk Yönetiminden Kurumsal Risk Yönetim Sistemine Geçiş” (Yrd. Doç. Dr. Ruveyda Kızılboğa), “Risk Yönetim Süreci ve Risk Yönetimde Kullanılan Teknikler” (Doç. Dr. Abdurrahim Emhan) ve Demet Barlin Harmankaya’nın “Risk Yönetimi ve İşletmelerde Uygulanabilirliği” (Doç. Dr. Özgür Arslan Ayaydın’ın “Risk Yönetimi ve İşletmelerde Uygulanabilirliği” adlı uzmanlık tezinden derlenen) üç makaleden bir özet ve rapor olarak derlenmiştir. Çalışmada Risk, Risk Yönetimi, Önemi, Nedenleri, Faydaları yine bu üç makaleden incelenmiştir.

¹ Demet Barlin Harmankaya, “Risk Yönetimi ve İşletmelerde Uygulanabilirliği”, *Verimlilik Dergisi*, 2012, S. 3, s. 55..

Bu çalışmanın amacı, riski tanımlamak, risk yönetimini ve önemini, işletmelerin risk ve risk yönetimi ile olası kayıp ve fırsatları değerlendirebileceğini incelemektir.

1. GENEL OLARAK RİSK KAVRAMI

1.1. Risk Nedir?

Sözlük anlamı “bir zarara, bir kayba, bir tehlikeye yol açabilecek bir olayın ortaya çıkma olasılığı”² olan risk, bir faaliyet ya da olayın sonucuna ilişkin belirsizliktir. Risk, bir işletmenin planlanan hedefine ulaşmasını engelleyen kayıplardır. Bu tanıma göre de riskin, hem işletmenin mevcut varlıklarını, hem de gelecekteki büyüme fırsatlarının geliştirilmesini içerdiğini söyleyebiliriz.³

Günümüz karmaşık ekonomik sisteminde personel, üretim, tedarik, satış, pazarlama, sigortacılık, bankacılık, yönetim, finans gibi konularda risk kavramı özü aynı olmakla birlikte değişik olarak biçimlendirilmekte ve değerlendirilmektedir.

The Committee of Sponsoring Organizations of The Treadway Commission (COSO)'nun tanımına göre risk “bir olayın meydana gelme ve kurumun hedeflerine ulaşma başarısını kötü etkileme olasılığıdır.”⁴ O halde işletmelerin şimdiki zamanda değil gelecekte ortaya çıkma olasılığı olan olumsuz gelişme ve tehditlerin genel nitelemesidir diyebiliriz. İşletme için risk her zaman olasıdır. Bilhassa günümüzün durağan olmayan, aksine aktif, değişken, gelişmeci, rekabete dayalı, küreselleşmiş ekonomik yapıları içinde bu durum devamlı mevcuttur. Gerek tahmin edilen gerekse tahmin dışı ve olağanüstü durumları da dikkate alırsak (örneğin savaş, afet gibi krizler) işletmelerin her zaman için gelecek için riskleri vardır.

Risk iç ya da dış kaynaklı ortaya çıkabilen, hedeflere ulaşılmasını engelleyen, kötü yönetime, müşteri-vatandaş memnuniyetsizliğine, ekonomik, mali, varlık ve saygınlık kaybına ve yolsuzluğa sebep olan durumlardır.⁵

Riskin derecesi hangi durumun gerçekleşeceğinin tahmin edilmesiyle ters orantılıdır. Yani risk sıfır ise gelecek çok iyi tahmin edilebiliyor; risk sıfırdan büyük ise gelecek tam ve doğru tahmin edilemiyor demektir.⁶

Risk, olasılık ve belirsizlik kavramlarıyla çok yakından ilintilidir.⁷ Fakat işletmeler önceki dönem veya yıllara ait belge ve bilgiler ile gelecekte olabilecek belirsizlikleri doğru öngörüp iyi değerlendiremezse olumsuz sonuçlar alınmaktadır.

1.2. Risk, Olasılık ve Belirsizlik

İşletmeler ellerinde gelecekle ilgili doğru ve yeterli bir bilgi istihbaratı ve öngörüsü yapabilirse geleceği daha iyi tahmin edebilirler. Bunun için hem gerçekçi bilgi ve belge, hem de geçmiş örneklemelerle pekiştirilmiş istatistikî bilgiler gereklidir. Bu ön araştırma ve çalışmalar sonucu

² Büyük Larousse, 1986: 9843

³ Ruveyda Kızılboğa, “Geleneksel Risk Yönetiminden Kurumsal Risk Yönetim Sistemine Geçiş”, *Atatürk Üniversitesi Sosyal Bilimler Enstitüsü Dergisi*, 2012, C. 16, S. 3, s. 298.

⁴ Kızılboğa, a.g.e., s. 298.

⁵ Managing Risk Across the Public Sector, Basan Victorian Auditor-General's Directors: 1-8, 2004, s. 2, . Alıntılanan: Kızılboğa, a.g.e., s. 299.

⁶ Kızılboğa, a.g.e., s. 298.

⁷ Abdurrahim Emhan, “Risk Yönetim Süreci ve Risk Yönetimde Kullanılan Teknikler” *Atatürk Üniversitesi İktisadi ve İdari Bilimler Dergisi*, 2009, C. 23, S. 3, s. 210.

yapılan değerlendirme ile eğer risk sıfır ise iyi tahmin; değilse, gelecek çok iyi tahmin edilemiyor demektir.⁸

Risk kavramını daha iyi anlamak için, bu kavramla ilintili olasılık kavramını bilmek gerekir. Olasılık, gelecekte olması olası olayların toplam sayılarının, daha sübjektif olaylara karşı meydana gelme oranıdır. Olasılık bir inanç veya beklentiyi ifade edebildiği gibi istatistikçiler tarafından yorumlanan rastlantı veya şansla meydana gelen fiziki olayları da ifade edebilir.⁹

İşletmelerin geleceğe yönelik kararlarında kullanılacağı veri ve benzeri bilgilerin önceden doğru ve kesin olarak bilinmesi elbette mümkün değildir. Risk, bir olayın olasılık dağılımının bilindiği, belirsizlik ise, bu dağılımın bilinmediği durumlardır.¹⁰

Risk, plan ve karar sonuçlarındaki belirsizliktir, kaçınılmazdır, stratejik hedeflerin bir fonksiyonudur.¹¹ Belirsizlik ise gelecekte ne olup ne olmayacağı bilgisinden yoksun şüphelerle dolu bir fikri durumdur.¹²

Risk rastlantısal bir olayın meydana gelme olasılığıdır ve gerçekleştiğinde kurumun hedeflerine ulaşma başarısını olumsuz etkilemektedir. Risk üç unsurdan oluşmaktadır: Senaryo, meydana gelme olasılığı ve etki boyutudur.¹³

1.3. Risk Sebepleri

İşletmelerin veya şahısların katlanacağı risklerin çeşitli sebepleri vardır. Bu nedenleri şu şekilde sıralayabiliriz:

- Metotsuzluk ve plansızlık
- Aşırı motivasyon
- İhmal ve gerekli araçların olmayışı
- Zaman baskısı
- Yönetici baskısı
- Küçük riskler karşılığında büyük kâr beklentisi
- Çevresel etkiler.¹⁴

⁸ Parlakkaya, Raif, İşletmelerde Mali Risk ve Riskin Muhasebeleştirilmesi, Selçuk Üniv. Sos. Bil. Enst. Yayınlanmamış Doktora Tezi, Konya, 1996, s. 6, Alıntılan: Emhan, a.g.e., s. 210.

⁹ Ancombe, F.S - Aumann R.S., A Definition of Subjective Probability, *Annals of Mathematical Statistic*, Jerusalem, 1992, s. 30, Alıntılan: Emhan, a.g.e., s. 211.

¹⁰ Akalın, Sedat, Yönetim Ekonomisi, Ege Üniv. İ.T.İ.A Yayını, İzmir, 1970, s. 201, Alıntılan: Emhan, a.g.e., s. 211.

¹¹ Kızılboğa, a.g.e., s. 299.

¹² Emhan, a.g.e., s. 211.

¹³ Emhan, a.g.e., s. 211.

¹⁴ Wood, Richard W., Aviation Safety Program A Management Hand Book, USA, 1991, s. 60, Alıntılan: Emhan, a.g.e., s. 211-212.

1.4. İşletme Riskleri

İşletme içinden veya dışından kaynaklanabilen risklerin bir kısmı bazıları yönetilebilir bir kısmı yönetilemez durumdadır.

İşletmelerin finansal faaliyetlerine, finansal piyasalarda meydana gelen dalgalanmalara veya ekonomik değişimlere bağlı olarak karşılaştıkları riskler finansal risklerdir. Bu tür riskler işletmelerin aktif veya pasif değerlerinin olumsuz değişmesine sebep olabilir. Bu riskler;

- Piyasa riski.
- Kredi riski.
- Likidite riski.
- Operasyonel risklerdir.¹⁵

İşletme yöneticilerinin kararlarından, çalışanların yapacağı hatalı veya hileli faaliyetlerden, üretim teknolojilerindeki yetersizliklerden, pazarlama işlemlerindeki ve rekabetteki sıkıntılardan, bilgi teknolojilerine ayak uyduramamasından vb. kaynaklanan riskler finansal olmayan risklerdir. Bu riskler;

- Üretimle ilgili riskler.
- Pazarlama ile ilgili riskler.
- Yönetimle ilgili riskler.
- Örgütlenme ve kurumsallaşma ile ilgili riskler.
- İş ve sektör ile ilgili riskler.
- Bilgi teknolojilerinin uygulamaları ile ilgili riskler.
- Faaliyet riski.
- İç kontrol yetersizliği ile ilgili risklerdir.¹⁶

2. RİSK YÖNETİMİ

2.1. Risk Yönetimi Tanımı ve Gelişimi

Risk yönetimi sözcüğü ilk kez 1950'li yıllarda ABD'de kullanılmıştır Risk yönetimi olasılık planlamasını da beraberinde getirir. "Eğer olursa ne olur", "ya olursa" sorularının yinelenmesiyle

¹⁵ Eyüpoğlu, A. A., Risk Yönetim Aracı Olarak Futures Piyasaları: Yapısı, İşleyiş Mekanizmaları ve Bazı Ülke Örnekleri, Ankara: Sermaye Piyasası Kurulu Yayını, No: 21, 1995, s. 32, Alıntılan: Barlin Harmankaya, a.g.e., s. 59-60.

¹⁶ Altay, A., "İşletmelerde Riske Yönelik Denetim ve Raporlanması", Doktora Tezi, Gazi Üniversitesi Sosyal Bilimler Enstitüsü, Ankara, s. 66, 2008, s. 66, Alıntılan: Barlin Harmankaya, a.g.e., s. 58-59.

olgunluk kazanan risk yönetimi başlangıçta sigortacılık sektöründe kullanılmıştır. Hatta bu yıllarda sigortacılık ile risk yönetimi birbirlerinin yerine kullanılmıştır.¹⁷

Risk yönetimi kurumun hedeflerine ulaşmasını engelleyecek risklerin belirlenmesi, azaltılması ve başarıya ulaşılmasını sağlayacak fırsatların ortaya çıkarılarak kullanılması sürecidir.¹⁸

Risk yönetimi, işlemlerin finansal pozisyonların ne kadar risk taşıdığına belirlenmesi ve belirlenen bu durumun kabul edilebilir bir risk seviyesine çekilmesidir. Risk yönetimi günümüzde geniş, orta ve dar bakış açısı şeklinde üç farklı şekilde algılanmaktadır: Geniş bakış açısında risk yönetimi ve yöneticisi, kâr ve zarar riskini üzerine alan bir girişimcidir. Dar bakış açısında risk yönetimi bir sigortacı gibidir. Orta bakış açısında ise iki bakış açısının bir sentezidir.¹⁹

Risk yönetimi, organizasyonda oluşabilecek beklenmeyen kayıpların en düşük maliyetle kontrol altına alınması için gerekli kaynakların ve faaliyetlerinin planlanması, organizasyonu, yönetilmesi ve kontrol edilmesi olarak tanımlanabilir.²⁰

Risk yönetimi sadece olumsuzluklardan kaçınmayı değil, aynı zamanda olumlu bir şeyler elde etmeyi de hedeflemektedir. Yani olumsuzluklara karşı savunmanın yanı sıra fırsatlara karşı hazır olmayı da risk yönetimi ile sağlamak mümkündür.²¹

1990'lı yıllarda dünya genelinde yaşanan şirket skandalları, kurumların daha adil ve şeffaf yönetilmesini anlayışını ve kurumun tüm birimlerine uygulanabilen, kurumsal risk yönetim sistemine ilişkin talepleri doğurmuştur. Bu yeni anlayış işletmelerinin sadece mali alanda risk yönetimi uygulamasından çok kurumun tüm birim ve süreçlerinde risk yönetim sisteminin uygulanmasını önermektedir.²²

İşletmede olumlu ve verimli bir sürecin oluşumunu sağlamak ya da kötü şeylerin oluşumunu engellemek için olası risklerin iyi yönetilmesi ve fırsatların da iyi değerlendirilmesi gerekmektedir.

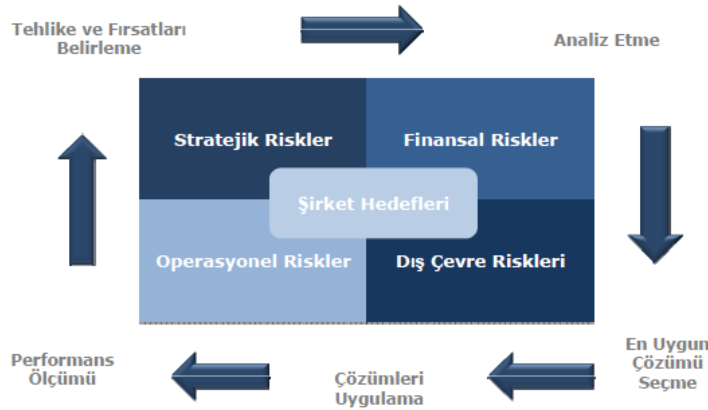

Şekil 2.1. Şirket Hedefleri ve Risklerin Yönetimi

Kaynak: Ramazan Aktaş, TOBB Ekonomi ve Teknoloji Üniversitesi

¹⁷ Emhan, a.g.e., s. 212-213.

¹⁸ Reding, F.K., P.J. Sobel, L. U. Anderson, M.J. Head, S. Ramamoorti, M. Salamasick ve C. Riddle. Internal Auditing: Assurance&Consulting Services, 2. Baskı, The IIA Research Foundation, 2009, s.4, Alıntılanan: Kızılboğa, a.g.e., s. 299.

¹⁹ Emhan, a.g.e., s. 212.

²⁰ Emhan, a.g.e., s. 212.

²¹ Kızılboğa, a.g.e., s. 298.

²² Kızılboğa, a.g.e., s. 298.

1990'da risk yönetimine verilen önem artmış ve daha çok kurumun çökmesine neden olabilecek risklere odaklanılmıştır. 1990 sonlarındaki çalışmalar, kurumların yönetmeleri gereken risk kapsamının genişlediğini ve genişlemeye devam ettiğinin farkına varıldığını göstermektedir. Bu gelişme de, risk yönetimine verilen önemin artmasını ve risk yönetim anlayışında kurumsallaşmanın gerçekleşmesini sağlamıştır.²³

Risk yönetim süreci aşağıdaki aşamalardan oluşmaktadır:

- Kurumsal hedefleri anlama.
- Risk yönetim misyonunu tanımlama (hedef ve politika belirleme).
- Risk ve belirsizliklerin değerlendirilmesi (tanımlama, analiz ve ölçme).
- Risk kontrolü (ortadan kaldırma, kaçınma, azaltma, önleme ve yönetme).
- Risk finansmanı (riskin finansal sonuçlarının ölçüm değerlendirmesi).
- Program yönetimi (uygulama tedbirleri geliştirme, inceleme ve izleme).²⁴

Risk yönetimi, işletmelerin işlevleri sırasında ortaya çıkabilecek risklerin önceden dikkatli bir biçimde ve ayrıntıları ile tanımlanıp değerlendirilmesi ve bu riskleri minimize edecek veya tam olarak ortadan kaldıracak önlemlerin alınması olarak tanımlanabilmektedir. Diğer bir deyişle; risk yönetimi risklerin belirlendiği, hangi risklerin öncelikli olarak çözümlenmesi gerektiğinin değerlendirildiği, risklerin yönetilmesi için stratejiler ve planların geliştirilerek uygulandığı sistematik bir süreçtir.²⁵

Bir başka yaklaşıma göre ise risk yönetimi; işletmelerin beklenti ve endişelerinin dengesi üzerinde baskı yapan risk ve belirsizlikleri yok edecek veya etkilerini azaltacak kararlar alabilme ve uygulayabilme süreci olarak belirtilebilir.²⁶

Risk yönetimi işletmeler için stratejik bir konudur. İşletmeler, risk yönetimi sayesinde bir yandan risklerini kontrol ederek kayıplarını azaltabilmekte, bir yandan da risk yönetimi doğrultusunda faaliyetlerini daha verimli ve kontrollü bir şekilde gerçekleştirebilmektedirler. Risk yönetimi güçlü olan işletmeler, riskleri önceden belirleyebilmekte, olası krizlerde kayıplarını önceden tahmin edebilmekte ve bu kayıpları en aza indirmek için önceden önlemler alabilmektedir.

Bu şekilde bir yönetim anlayışı belirleyen işletmeler, faaliyetlerine devam ederken önlerine çıkabilecek engelleri ortadan kaldırarak ya da en aza indirerek kârlılıklarını ve verimliliklerini arttırabilmektedirler. Risk yönetimi zayıf olan işletmeler için durum tam tersidir.

²³ Non, A.J. Are We Ready for Enterprise Wide Risk Management?, <http://www.picpa.com.ph/getmedia/114f621e-84bc-45ff-b43a-961532bb55eb/erm.aspx>. [12.09.2011]. 1-37, Alıntılanan: Kızılboğa, a.g.e., s. 299.

²⁴ Kızılboğa, a.g.e., s. 301.

²⁵ TÜSİAD (Türkiye Sanayicileri ve İş Adamları Derneği), Risk ve Değer Yönetimi Çalışma Grubu (2006), Kurumsal Risk Yönetimi, 2006, Alıntılanan: Barlin Harmankaya, a.g.e., s. 60.

²⁶ Condamin, L., Louisot, J.P. ve Naim, P., Risk Quantification: Management, Diagnosis And Hedging, West Sussex: John Wiley & Sons Ltd, 2006, s. 7, Alıntılanan: Barlin Harmankaya, a.g.e., s. 60.

2.2. Amacı

Risk yönetiminin amacı, işletmenin kararlılıkla faaliyetine devamı için gereken düzenlemeleri oluşturmak ve organizasyondaki mal ve kişilerin korunması ile işletmenin kazanma gücünü korumaktır.²⁷ Yine risk yönetimin amacı, ileride işletmeye zarar verme olasılığı olan olguları ve bunun sonucu ortaya çıkacak olumsuz sonuçları azaltmak, olası sonuçlarda oluşan sapmaları kontrol etmek, risk yönetim sonuçlarına yönelik farkındalığı artırmak ve hedefe ulaşma süreçlerini koordine etmektir.²⁸

2.3. Risk Yönetim Fonksiyonunun Rolü

Risk yönetim strateji ve politikalarını belirlemek; stratejik ve operasyonel düzeyde risk yönetimi sağlamak; risk farkındalık kültürü oluşturmak, buna yönelik eğitimleri koordine etmek; iş birimlerine yönelik risk politika ve yapıları oluşturmak; risk yönetimi için süreçleri tasarlamak ve yeniden gözden geçirmek; kurum içinde risk yönetimini geliştirici faaliyetleri koordine etmek; acil durum ve risk tutumlarını geliştirmek ve yönetim kurulu ve paydaşlar için rapor hazırlamaktır.²⁹

Risk yönetimi için kapsamlı, uygun ve iyi planlanmış bir stratejiye ihtiyaç vardır. Kurumunünkü, bugünkü ve özellikle gelecekteki faaliyetleri kapsamında tüm riskler değerlendirilmelidir.

Stratejiler uygulama hedeflerine dönüştürülmeli ve kurum yönetici ve çalışanlarının iş alanlarındaki risk yönetim sorumlulukları belirlenmelidir. Sorumluların hesap verme sorumluluğu ve performans ölçümü, kurumun her seviyesinde etkinliği artırmak amacıyla, risk yönetim sisteminde desteklenmektedir.³⁰

2.4. Risk Yönetiminin Yararı

Risk yönetimi işletmelere iki açıdan fayda sağlamaktadır. Birincisi; problemler oluşmadan önlenerek ya da sonuca olumsuz etkileri en aza indirilerek belirlenen hedeflere ulaşmayı sağlamaktadır. İkincisi ise; büyük risklerin temel nedenleri belirlenerek önleme imkanı kazanılmaktadır. Etkin bir risk yönetimi, işletmelerde kârlılığı ve rekabet gücünü artırmakta, işletmelerin kaynaklarını etkin bir şekilde kullanmasını, gelişimin sürekliliğini, işletmenin beklenmeyen sürprizlere karşı hazırlıklı olmasını, işletmeye yeni fırsatlar yakalama imkanı ve sermayesini verimli bir şekilde kullanmasını sağlamaktadır. Bu da işletmelerde risk yönetiminin gerekliliğini açıkça ortaya koymaktadır.³¹

Risk yönetimi, kurum hedeflerini destekleyerek kurumu ve paydaşlarını korumakta ve onlara değer katmaktadır. Sistem kurum hedeflerini desteklerken, kurumun gelecekteki faaliyetlerinin tutarlı ve kontrollü bir şekilde oluşumu için bir çerçeve sunar; karar alım süreçlerinin iyileştirilmesine ve kapsamlı ve yapısal iş alanlarının planlanmasına ve önceliklendirilmesine yardımcı olur; sermaye ve kaynakların daha verimli kullanımına ve kurum imaj ve varlıklarının korunması ve geliştirilmesine katkı sağlar; personel ve kurum bilgi tabanını geliştirir ve destekler;

²⁷ Çağırğan, Meriç, Risk Yönetimi, İstanbul Üniv. Sos. Bil. Enst. Yayınlanmamış Y.Lisans Tezi, İstanbul, 1997, s. 17, Alıntılan: Emhan, a.g.e., s. 212.

²⁸ Kızılboğa, a.g.e., s. 301.

²⁹ A Risk Management Standard. (2002). http://www.theirm.org/publications/documents/risk_management_standard_030820.pdf. 1-14. [10.09.2011], s. 11, Alıntılan: Kızılboğa, a.g.e., s. 301.

³⁰ Kızılboğa, a.g.e., s. 301.

³¹ Barlin Harmankaya, a.g.e., s. 61.

kurumun çalışma alanındaki sert kayıp ya da dalgalanmaları azaltır ve kurumsal etkinliği ve verimliliği artırır.³²

İşletmelerin başarısızlığını öngörmenin yararları şunlardır:

- Etkin yönetim kontrolü ve değişen ekonomik koşullara işletmenin daha hızlı tepki verme olasılığını sağlar,
- Kredi değerlendirmede kullanılır,
- Yatırım kararlarında yardımcı olur,
- Bağımsız dış denetimde yardımcı bir araç olarak kullanılır.³³

Risk yönetimin yararları bize göre şunlardır:

- İşletmenin amaç ve hedeflerine ulaşmasına katkı sağlamak,
- İşletme faaliyetlerinde sürekliliği ve kaliteyi sağlamak,
- Fayda-maliyet dengesini sağlamak,
- Maliyetlerin azaltılmasına katkı sağlamak,
- İşletme kural ve düzenlemelerine uygunluğu sağlamak,
- Karar alma mekanizmalarının güçlendirilmesini sağlamak,
- İdarenin hesap verebilirliğini artırmak,
- İşletmenin daha olumlu bir imaja sahip olmasına sağlamak,
- Çalışanların işletmeyi sevmesi ve sahiplenmesini sağlamak.

2.5. Risk Yönetim Süreci

Risk yönetim süreci birbirine bağımlı beş işlem basamağından oluşur:

- Riskin tanımlanması,
- Riskin değerlendirilmesi ve hesaplanması,
- Alternatif risk düzeltme araçları arasından bir seçim yapılması,
- Seçilen alternatiflerin uygulanması, değerlendirme ve kontrol süreçleridir.³⁴

³² Kızılboğa, a.g.e., s. 302.

³³ Barlin Harmankaya, a.g.e., s. 63.

³⁴ Emhan, a.g.e., s. 213.

2.6. Risk ve Karar Verme

Karar verme planlama sürecinin önemli bir parçasıdır. Karar verme, sorun çözme ve çevrenin sunduğu fırsatları tanımlama sürecidir. Yöneticiler, önceden belirlenmiş amaçlarına ulaşmada değişik ve sayısız sorunlarla karşı karşıya kalabilirler. Bu durum onları çözüm yollarını araştırmaya ve bulmaya ve bir karar vermeye zorlamaktadır. Hedefe ulaşmak için alternatiflerin en iyisini seçmek gereklidir. Karar verme süreci çeşitli tercihler arasından seçim yapmakla ilgili bedensel ve zihinsel çabaların toplamıdır. Karar süreci temelde düşünsel bir süreçtir. Konuyla ilgili fiziksel çalışmalar ise, karar verilmesine yardımcı olacak bilgilerin toplanması ve işlenmesine ilişkin çabalardır.³⁵

2.6.1. Riskin Tanımlanması

Riskin tanımlanması, riskin teşhisi anlamına gelmektedir. Risk tanımlama sürecinde elde edilen bilgiler sorunlara çözüm getirme sürecini kapsar.³⁶

Risk yönetiminde, riskin tanımlanması aşamasında yapılacak işlemler şunlardır:

- Konu analizi,
- Tehlikelerin listelenmesi ve
- Tehlike nedenlerinin listelenmesidir.³⁷

2.6.2. Riskin Değerlendirilmesi ve Hesaplanması

Potansiyel kaybın ve gerçekleşme olasılığının ölçülmesi demek olan değerlendirme, bu konudaki önceliklerinin sıralanmasını gerektirir. Bu sıralama aşağıdaki gibi belirtilebilir:

Çok önemli riskler: İflasla sonuçlanabilecek önemli riskleri kapsar,

Önemli riskler: İflasla sonuçlanmayacak firmayı borca sokacak risklerdir,

Önemsiz riskler: Mülkiyeti veya günlük gelirleri etkileyen finansal risklerdir.

İşletme yöneticileri, işletmenin çeşitli faaliyetlerindeki başarısızlıklarından ve oluşan küçük çaplı kazalardan, gelecekte meydana gelebilecek riskli durumları tahmin ederek gerekli önleyici tedbirleri alabilirler. Literatürde *Heinrich yasası* olarak bilinen ve işletme risk yönetiminde kullanılacak kaza sebepleri piramidine göre her büyük kaza için 29 küçük kaza ve 300'e yakın başarısızlık bulunur. Yani küçük fırtınalar gelecek büyük fırtınanın habercisi olabilir.³⁸

2.6.3. Alternatif Risk Düzeltme Araçları Arasında Seçim Yapmak

Risk tanımlanıp değerlendirildikten sonraki basamak, riskle mücadelede kullanılacak yaklaşım yönteminin ve kullanılacak tekniğin kararlaştırılmasıdır. Riskten uzaklaşmak, riski almak, riski azaltmak ve riskten kaçınmak risk yönetim teknikleri arasındadır. Yöneticiler için her bir riskle

³⁵ Emhan, a.g.e., s. 211-212.

³⁶ Emhan, a.g.e., s. 213.

³⁷ Emhan, a.g.e., s. 214.

³⁸ Emhan, a.g.e., s. 214.

mücadelede hangi tekniğin kullanılacağına karar vermek oldukça zordur. Bu kuruluşlara göre değişken olabilmektedir.

Mümkün olan en iyi alternatifin seçiminde dört ölçek mevcuttur:

- Risk derecesi,
- Ekonomik olması,
- Zamanlama ve
- Kullanılacak kaynakların sınırlanmasıdır.³⁹

2.6.4. Seçilen Alternatifin Uygulanması

Her alternatif bir dizi sonuçlar ortaya çıkarır. Bu sonuçlar, çeşitli zamanlarda, çeşitli derecelerde ve her derecede değişik olasılıklar bulunacak biçimde görülebilmektedir. Risk yönetimi, karar sürecinde seçilen risk yönetimi teknik ya da tekniklerinin uygulamaya konulmasıdır.⁴⁰

2.6.5. Değerlendirme ve Kontrol

Seçilen alternatif uygulanmaya konulduktan sonra seçilen çözüm tarzının işleyip işlemediği ve beklenen sonuçları verip vermediği izlenmelidir. Elde edilen çıktıları ve beklentileri sürekli olarak karşılaştıran karar alıcı, çözümün etkinliğini izler. Bu aynı zamanda sonraki kararlar için de bir temel oluşturur. Değerlendirme ve kontrol risk yönetim sürecinde iki temel nedenden dolayı önemlidir. Birincisi, riskin yönetim süreci bir akış içinde oluşmaz, olaylar değişkenlik arz eder. Yeni durumlar yeni riskler meydana getirebilir ve eski tanımlanmış riskleri ortadan kaldırabilir. İkincisi, bu değerlendirme sürecinde çeşitli hatalar olabilir. Değerlendirme ve kontrol süreci hataların ağır sonuçlar doğurmadan tekrardan gözden geçirilmesini ve keşfini sağlar.⁴¹

2.7. Risk Yönetimindeki Temel Prensipler

Risk yönetimiyle ilgili olan dört temel prensip tüm faaliyetleri kapsamaktadır. Bu süreklilik arz eden prensipler tüm faaliyet ve operasyonların öncesinde, esnasında ve sonrasında uygulanmalıdır. Belirtilen bu prensipler şunlardır:

- Gereksiz risk kabul etmeme,
- Risk kararlarını uygun seviyede almak,
- Faydalar maliyetlerden fazla olduğu zaman risk kabul edilmelidir,
- Risk yönetimi organizasyonun planlama faaliyetlerinin bir parçası olmalıdır.⁴²

³⁹ Drucker, Peter F., Yönetim Uygulamaları, Çev: E. Sabri Yarmalı, İstanbul, 1996, s. 389, Alıntılanan: Emhan, a.g.e., s. 215.

⁴⁰ Emhan, a.g.e., s. 215.

⁴¹ Emhan, a.g.e., s. 216.

⁴² Hv. K.K.lığı Risk Yönetimi Yönergesi, 2000: 2–3, Alıntılanan: Emhan, a.g.e., s. 216-217.

2.8. Risk Yönetimi ve İşletmeler İçin Önemi

Risk yönetimi, faaliyet konusu ne olursa olsun tüm işletmeler için önemlidir. Risk yönetimi, işletmelerin işlevleri sırasında ortaya çıkabilecek risklerin önceden dikkatli bir biçimde ve ayrıntıları ile tanımlanıp değerlendirilmesi ve bu riskleri minimize edecek veya tam olarak ortadan kaldıracak önlemlerin alınması olarak tanımlanabilmektedir. Diğer bir deyişle; risk yönetimi risklerin belirlendiği, hangi risklerin öncelikli olarak çözümlenmesi gerektiğinin değerlendirildiği, risklerin yönetilmesi için stratejiler ve planların geliştirilerek uygulandığı sistematik bir süreçtir. Bir başka yaklaşıma göre ise risk yönetimi; işletmelerin beklenti ve endişelerinin dengesi üzerinde baskı yapan risk ve belirsizlikleri yok edecek veya etkilerini azaltacak kararlar alabilme ve uygulayabilme süreci olarak belirtilebilir.

Risk yönetimi işletmeler için stratejik bir konudur. İşletmeler, risk yönetimi sayesinde bir yandan risklerini kontrol ederek kayıplarını azaltabilmekte, bir yandan da risk yönetimi doğrultusunda faaliyetlerini daha verimli ve kontrollü bir şekilde gerçekleştirebilmektedirler. Risk yönetimi güçlü olan işletmeler, riskleri önceden belirleyebilmekte, olası krizlerde kayıplarını önceden tahmin edebilmekte ve bu kayıpları en aza indirmek için önceden önlemler alabilmektedir.

Bu şekilde bir yönetim anlayışı belirleyen işletmeler, faaliyetlerine devam ederken önlerine çıkabilecek engelleri ortadan kaldırarak ya da en aza indirerek kârlılıklarını ve verimliliklerini artırmaktadırlar. Risk yönetimi zayıf olan işletmeler için durum tam tersidir.

Etkin bir risk yönetimi, işletmelerde kârlılığı ve rekabet gücünü artırmakta, işletmelerin kaynaklarını etkin bir şekilde kullanmasını, gelişimin sürekliliğini, işletmenin beklenmeyen sürprizlere karşı hazırlıklı olmasını, işletmeye yeni fırsatlar yakalama imkanı ve sermayesini verimli bir şekilde kullanmasını sağlamaktadır. Bu da işletmelerde risk yönetiminin gerekliliğini açıkça ortaya koymaktadır.⁴³

3. GELENEKSEL RİSK YÖNETİMİNDEN KURUMSAL RİSK YÖNETİM SİSTEMİNE GEÇİŞ

İlk risk yönetim uygulaması, kayıpları önlemek için kontrol ve finansman teknikleri ile yönetilmiştir. Geleneksel risk yönetim süreci olarak da bilinen bu sistemde, riskler kötü algılanıp kurum, mal ve finans varlıklarını risklerden korumaya odaklanmakta ve riskleri sözleşme ya da sigortalama yoluyla transfer etmenin yollarını araştırmaktaydı. Sigortalama geleneksel risk yönetim sisteminin en popüler finansal yaklaşımıdır. Sistemde riskler birim birim ya da tek tek yönetilmekteydi. Bu durum yönetim kuruluna ve üst yönetime risklerin genel görünümü ile ilgili bir raporlama yapılamamasına, maliyetlerin artmasına ve risk yönetiminde örtüşmelere neden olmaktadır. Geleneksel risk yöneticileri aynı zamanda paydaşlara değer katma ilkesini de dikkate almamaktaydı.⁴⁴

Geleneksel risk yönetim sisteminin dar kapsamından çıkarılarak kurumların her türlü faaliyet alanında karşılaşılabilecekleri riskleri (stratejik, faaliyet, uygunluk, raporlama, teknolojik ve personel gibi) ele alabilecek şekilde genişletilmesi gerekmektedir. Gerek özel gerekse kamu sektöründe değişen dünya düzenine uyum çabaları kapsamında kurumsal risk yönetim anlayışı ortaya çıkmıştır.

Kurumsal risk yönetim sisteminin ortaya çıkmasında yeni yönetim anlayışında yer alan “bir işi ilk seferinde doğru yapmak” ve “hata ortaya çıkmadan önlem almak” yaklaşımlarının da etkisi

⁴³ Barlin Harmankaya, a.g.e., s. 60-61.

⁴⁴ Kızılboğa, a.g.e., s. 303.

olmuştur. Birbiri ile bağlantılı bu iki yaklaşımdan ilkinin başarı ile uygulanması ikincisinin etkinliğine bağlı kılınmaktadır.⁴⁵

Kurumsal yönetim anlayışındaki değişim risklerin kurum çapında tanımlanması ve yönetilmesi algısını ortaya çıkarmıştır. İyi kurumsal yönetim “kurumun karşı karşıya kaldığı riskleri yönetebilmesi için doğru iç altyapının oluşturulması” anlamına gelmektedir. Kurumsal yönetim “kurumu hedeflerine ulaşması için bir arada tutan bir tutkal”, risk yönetimi de “esneklik sağlayan bir süreç” olarak değerlendirilmektedir. Aslında kurumsal risk yönetim kavram ve uygulaması “kurumsal yönetimi güçlendirici önemli bir makine” gibi düşünülmekte ve “kurumsal yönetimi geliştirmek ve paydaşlara değer katmak temelli” olduğuna inanılmaktadır.

Geleneksel risk yönetim sistemi genel olarak riskin mali yapı üzerindeki olumsuz etkilerinden kurumu korumaya odaklanmakta iken kurumsal risk yönetim sistemi, risk yönetimini kurum stratejisinin bir parçası haline getirmekte ve kuruma değer katmak amacıyla risklere ilişkin en iyi tutumların belirlenmesini ve risklerin etkili yönetilmesini sağlamaktadır.⁴⁶

Tablo 3.1. Geleneksel ve Kurumsal Risk Yönetim Sistemleri Arasındaki Temel Farklılıklar

Geleneksel Risk Yönetimi	Kurumsal Risk Yönetimi
Riskler ayrı ayrı birbirlerinden bağımsız ve diğer faktörlerle bütünleştirilmeden değerlendirilir.	Riskler kurum stratejileri kapsamında değerlendirilir.
Risk tanımlama ve değerlendirmesi söz konusudur.	Risk portföy gelişimi söz konusudur.
Risklerde önem sıralaması yapılmaz.	Riskler önem derecesine göre sıralanır ve buna göre değerlendirilir.
Risk azaltma uygulaması söz konusudur..	Risk optimizasyon uygulaması söz konusudur
Risk limitleri vardır.	Risk stratejileri vardır.
Risk sahiplenicileri yok.	Risk sorumluları belirlenir.
Rastgele risk ölçümü yapılır.	Risklerin izlenme ve ölçümünde öncelik sıralaması yapılır.
Yapılanmamış ve tutarsız risk yönetim fonksiyonları vardır.	Risk yönetimi kurum genelinde organize edilir ve yürütülür.
“Risk benim sorumluluğum değil” algısı hâkimdir.	“Risk herkesin sorumluluğudur” algısı hâkimdir.

Kaynak: Hall, 2007: 5.

3.1. Kurumsal Risk Yönetim Sisteminin Önemi ve Faydaları

Sistemin kurulmasıyla kurumun stratejik hedeflerini uygulama yeteneğine doğrudan etki edilmekte ve kurum vizyonuna ulaşılmaktadır. Kurumsal risk yönetimi, süreçlerin gelişimini desteklemekte ve kurumsal yönetimin önemli bir parçası olduğu dünya çapında pek çok ülke tarafından kabul edilmektedir.

Kurumsal risk yönetim sisteminin temel faydaları şunlardır:

- Hedeflere ulaşılma olasılığını artırır.
- Yönetimin riskleri anlama, tanımlama ve önlem alarak yönetme yeteneğini geliştirir.
- Birbirinden farklı risk raporlarının yönetim kurulu düzeyinde birleştirilmesini sağlar.

⁴⁵ Derici, O., Z. Tüysüz ve A. Sarı. Kurumsal Risk Yönetimi ve Sayıştay Uygulaması. Sayıştay Dergisi, Nisan-Haziran. 2007, S: 65. 151-172, s. 153, Alıntılanan: Kızılboğa, a.g.e., s. 303.

⁴⁶ Kızılboğa, a.g.e., s. 303-304.

- Önemli riskleri ve onların etki alanlarının anlaşılma düzeyini geliştirir.
- Kurum içi çapraz risklerin belirlenmesi ve paylaşılmasını sağlar.
- Ortak ve kesişen riskleri tanımlar ve birimler arası iletişimi güçlendirir.
- Gerçekten önemli konular üzerine odaklanan kaliteli bir yönetim sağlar.
- Kriz gibi ya da başarıyı olumsuz etkileyecek olumsuz durumlarla karşılaşılma olasılığını azaltır.
- İşlerin doğru şekilde yapılmasına odaklanılmasını sağlar.
- Başarıya ulaşabilmek için değişiklik yapmaya yönelik inisiyatif alma sorumluluğunu artırır.
- Daha büyük başarılar için daha büyük riskler alma yeteneğini artırır.
- Risk almaya yönelik karar vermede daha bilinçli olunmasını sağlar.
- Kurumsal verimliliği en uygun hale getirir, korur ve kurumsal imajı güçlendirir.
- Hesap verebilirliği ve bütünlük iç kontrol sistemini güçlendirir.⁴⁷

SONUÇ

Kişiler ve işletmeler oluşabilecek riskleri en aza indirerek azami güven aralığında yaşantılarına ve faaliyetlerine devam etmek isterler. İnsanlık tarihi ile birlikte gerek günlük yaşamda gerekse iş hayatında risk var olmuştur. Binlerce yıl öncesindeki ilkel yaşamda bile insanlar tecrübe ile soğuk, sıcak, yangın, kavga (savaş), barınma, yeme-içme vb. konularda bazı risklerle karşılaşmışlar ve bunun üstesinden gelmek için bazı planlar, öngörüler üreterek tekrar aynı riskleri yaşamamak için çabalamışlardır. Doğal biçimde risk yönetimi de aslında böylece bu dönemlerde ortaya bir gereksinim olarak çıkmış ve uygulanmıştır. İnsanoğlunun karşılaştığı ve çare aradığı riskleri diğer canlılar da yaşamakta; bazıları içgüdü yoluyla bazıları da akıl yürüterek bu hedefe ulaşmayı engelleyen durumdan kurtulmaya çalışmaktadır. Karıncaların yazın kışlık hazırlaması veya yer altında mantar yetiştirilmesi, kuşların güvenilir yere yuva yapması, kamuflaj olması, sincapların ağaçlara yiyecek saklaması, bazı hayvanların artan yiyeceğini toprağa gömmesi vb. durumlar da risk ve riski yönetme değil midir.

Günümüz siyasi, kültürel, ticari ve ekonomik hayatı o kadar yoğun, hızlı, değişken, iç içe ve karmaşık bir hal almıştır ki, bunlar rekabetin de artması ve küreselleşme ile birlikte işletmelerde riski artırmış; bu yoğun risk ortamından en az zararlı veya hiç zararsız çıkmak, bazen de olası riskleri fırsata çevirmek veya olası fırsatları değerlendirmek için organize ve başarılı bir risk yönetimi ihtiyacı doğmuştur. Bu saydıklarımızın dışında hiç öngörülme ve aniden çıkabilen deprem, sel, tayfun, tsunami, savaş, göç, terör, ekonomik kriz, siyasi buhran vb. durumlar da insanlar ve işletmeler için bir kriz ortamının faktörleri olduğundan bu durumlardan zarar görmeden, istenilen hedeflere sıfır risk ile ulaşabilmek için gerçekten başarılı bir risk yönetimine ihtiyaç vardır. Son yıllarda ülkemize kısa sürede gelen milyonlarca göçmen; yakın veya ekonomik ve ticari ilişkimiz olan ülkelerdeki savaş ve siyasi karışıklıklar; on beş yıl önceki büyük Marmara depremi; yine yakın yıllardaki Avrupa ve

⁴⁷ Kızılboğa, a.g.e., s. 311.

ülkemizdeki ekonomik krizler insanlar ve işletmeler için birer risk faktörü örneğidir. Ülkemizde de saydığımız bu faktörlerin yarattığı risk öngörülerini yapamayan çoğu işletme riske uğramış, kâr ve diğer hedef beklentisine ulaşamamış, zarar etmiş; dolayısıyla da ya yok olmuş ya da uzun süren sıkıntılı bir döneme girmiştir.

Risklerin tam ve doğru olarak belirlenmesi, risk yönetiminin oluşturulması ve sorumlu kişilerin atanması, sürecin işleyişinin oluşturulması, işleyişin izlenmesi ve gözden geçirilmesi aşamalarından sonra uygulanan bir risk yönetimi başarı ve hedefe ulaşmak için gereklidir.

KAYNAKÇA

- A Risk Management Standard. (2002). http://www.theirm.org/publications/documents/risk_management_standard_030820.pdf. 1-14. [10.09.2011]., s. 11,
- Akalın, Sedat, Yönetim Ekonomisi, Ege Üniv. İ.T.İ.A Yayını, İzmir, 1970, s. 201.
- Altay, A., “İşletmelerde Riske Yönelik Denetim ve Raporlanması”, Doktora Tezi, Gazi Üniversitesi Sosyal Bilimler Enstitüsü, Ankara, s. 66, 2008.
- Ancombe, F.S - Aumann R.S, A Definition of Subjective Probability, *Annals of Mathematical Statistic*, Jerusalem, 1992.
- Büyük Larousse, 1986: 9843.
- Condamine, L., Louisot, J.P. ve Naim, P., Risk Quantification: Management, Diagnosis And Hedging, West Sussex: John Wiley & Sons Ltd, 2006.
- Çağırğan, Meriç, “Risk Yönetimi”, İstanbul Üniv. Sos. Bil. Enst. Yayınlanmamış Y. Lisans Tezi, İstanbul, 1997.
- Derici, O., Z. Tüysüz ve A. Sarı, “Kurumsal Risk Yönetimi ve Sayıştay Uygulaması”, *Sayıştay Dergisi*, Nisan-Haziran. 2007, S: 65. 151-172, s. 153.
- Drucker, Peter F., Yönetim Uygulaması, Çev: E. Sabri Yarmalı, İstanbul, 1996.
- Emhan, Abdurrahim, “Risk Yönetim Süreci ve Risk Yönetimde Kullanılan Teknikler” *Atatürk Üni. İktisadi ve İdari Bilimler Dergisi*, 2009, C. 23, S. 3, s. 209-220.
- Eyüpoğlu, A. A., Risk Yönetim Aracı Olarak Futures Piyasaları: Yapısı, İşleyiş Mekanizmaları ve Bazı Ülke Örnekleri, Ankara: Sermaye Piyasası Kurulu Yayını, No: 21, 1995.
- Harmankaya, Demet Barlin, “Risk Yönetimi ve İşletmelerde Uygulanabilirliği”, *Verimlilik Dergisi*, 2012, S. 3, s. 53-82.
- Hava Kuvvetleri Komutanlığı Risk Yönetimi Yönergesi, 2000: 2-3.
- Kızılböğü, Ruveyda, “Geleneksel Risk Yönetiminden Kurumsal Risk Yönetim Sistemine Geçiş”, *Atatürk Üniversitesi Sosyal Bilimler Enstitüsü Dergisi*, 2012, C. 16, S. 3, s. 297-316.
- Managing Risk Across the Public Sector, Basan Victorian Auditor-General’s Directors: 1-8, 2004, s. 2.
- Non, A.J. Are We Ready for Enterprise Wide Risk Management?, <http://www.picpa.com.ph/getmedia/114f621e-84bc-45ff-b43a961532bb55eb/> [12.09.2011]. 1-37.
- Parlakaya, Raif, “İşletmelerde Mali Risk ve Riskin Muhasebeleştirilmesi”, Selçuk Üniv. Sos. Bil. Enst. Yayınlanmamış Doktora Tezi, Konya, 1996.
- Reding, F.K., P.J. Sobel, L. U. Anderson, M.J. Head, S. Ramamoorti, M. Salamasick ve C. Riddle. (2009). Internal Auditing: Assurance&Consulting Services, 2. Baskı, The IIA Research Foundation, 2009.

TÜSİAD (Türkiye Sanayicileri ve İş Adamları Derneği), Risk ve Değer Yönetimi Çalışma Grubu, Kurumsal Risk Yönetimi, 2006.

Wood, Richard W. (1991). Aviation Safety Program A Management Hand Book, USA,

Kamusal Arkeoloji

Fatma ŞEKER¹

“İnsanlık tarihi çalışan bir bilim adamı toplum eğitimini ihmal edip, tarihsel olgulara entellektüel bakış açısıyla yaklaşımda başarısız olursa elde edilen veriler kendi bireysel eğitimleri dışında bir işe yaramadığı gibi, bir o kadar da değersizleşir.

George Macaulay Trevelyan” (Apaydın, 2014)

GİRİŞ

Arkeoloji, antik Yunanca’da “eski (*arkhaios*)” ve “bilim(logos)” kelimelerinin birleşimiyle (Sevin, 1995) Türkçe’ye yanlış bir biçimde “kazı bilimi” olarak geçmiştir. Araştırma yöntemlerinden sadece biri olan kazı yöntemleriyle bilgi toplayan arkeoloji bilimi; geçmiş dönemlerde yaşamış olan insan topluluklarının günümüze kadar ulaşmış maddi kalıntılarını araştıran, belgeleyen, elde ettiği bilgiler ile toplulukların gelişim sürecini kültürel ve toplumsal düzenini inceleyen ve yorumlamaya çalışan bir bilimdir. Arkeoloji biliminin zamansal alt sınırı ilk insanın tanımlanabilir bir alet yapması ile başlasa da, yanlış bilinen genel düşünce arkeolojinin yalnızca eski dönemlerle ilgilendiğidir. Oysaki arkeoloji biliminin kapsamı “dün” e kadar gelebilmektedir (Özdoğan, 2012)

Arkeoloji, şimdiki zamandan geçmişe dönüş yapan ve bugünün insanının zihninde geçmişin yaratılması olarak görülebilen, geçmiş ile günümüz arasında bir köprü disiplindir. Dolayısıyla bir antika koleksiyonundan daha fazlası, bugünü şekillendirme amacı güden bir bilimdir. Kültürel bir miras olarak tanımladığımız geçmişin somutlaşmasıdır. Günümüzde uygulandığı şekliyle arkeolojinin amacı:

- Geçmiş hakkında bilgi edinmek
- Geçmişten öğrenmek
- Geçmişin mirasını yönetmek
- Geçmişe halkın katılımını sağlamaktır (Herson, 2017).

Moshenska (2009), genel ifadeyle arkeolojiyi ve miras olarak tanımladığımız arkeolojik değer taşıyan metalleri beş grupta toplamıştır.

1. Arkeolojik malzemeler; bireysel eserler de dahil olmak üzere tüm arkeolojik alanlarda yapılan arkeolojik araştırmalar sonucunda elde edilen maddi kalıntıları kapsamaktadır. Bu malzemelerin kontrolü, hareketi ve işlenmesi yasalar ve sözleşmelerle düzenlenmektedir.

¹ Öğretim Görevlisi, Sivas Cumhuriyet Üniversitesi, fatmaseker@cumhuriyet.edu.tr, ORCID: 0000-0003-2118-1798

2. Arkeolojik bilgi ve beceriler; bir arkeolojik çalışmayı yapabilmek için gereken beceriler, araştırma ve saha çalışmasıyla edinilen bilgilerdir. Eğitim-öğretim ve deneyim ürünü olarak arkeolojik bilginin entelektüel yönünü içermektedir.
3. Arkeolojik çalışma; İş yapma ayrıcalığı olan kurumlar, eğitim kurumları ve arkeologlar tarafından yürütülen çalışmalar olarak tanımlanmaktadır.
4. Arkeolojik deneyim; arkeolojik alanlara ve müzelere yapılan ziyaretler, çeşitli turizm biçimleri ve eğitim kursları ile insanların arkeolojik süreç ve ürünlerle karşılaşmasıdır.
5. Arkeolojik görüntüler; Sanatta, filmde, reklamcılıkta ve mimaride kullanılan, geçmişin popüler kültür temsillerinde yer alan arkeolojik temalar ve görüntülerdir (Moshenska, 2009).

Arkeoloji, yorumlama ve uygulamaya yönelik teorik yaklaşımlarla ilgili olarak ortaya çıkan ve kültürel eğilimlerden etkilenen bir disiplindir. Arkeolojik yorumların özneliği, maddi kültürü bağlamsal olarak konumlandırmanın, arkeolojik yorum içerisine yerleştirmenin tek bir paradigması yoktur (Richardson & Almansa-Sánchez, 2015).

Kamusal Arkeolojinin Tanımı ve Gelişimi

Arkeolojik araştırmalar insanların geçmişe yönelik anlayışına katkı sağlamakla kalmamış aynı zamanda toplulukların kollektif kimliklerinin temelini oluşturan geniş bir bilgi yelpazesi üretmiştir. Dolayısıyla başlangıcından itibaren arkeoloji, yalnızca arkeologları ilgilendirmemiş açığa çıkardığı bilgiler ile birçok anlamda geniş bir kitle ile ilişkilendirilmiştir. Ancak arkeoloji ile halk arasındaki bu ilişki oldukça uzun bir süre birçok arkeolog tarafından göz ardı edilmiştir (Matsuda & Okamura, 2011)

Arkeoloji, özellikle yorumlama ve uygulamaya yönelik teorik yaklaşımlarla ilgili olarak ortaya çıkan kültürel eğilimlerden etkilenen bir disiplindir (Richardson & Almansa-Sánchez, 2015). 1950-60'lı yıllarda kendini toplumdaki soyutlayan Süreçsel Arkeoloji/ Yeni Arkeoloji akımının içerisinde bir grup araştırmacı, arkeoloji biliminde çok sesliliğe ihtiyaç olduğunu savunarak Postsüreçsel akımı oluşturmuştur. Bu yeni akım arkeoloji biliminde “Toplumsal Arkeoloji”, “Kültürel Miras” ve “Toplumun Eğitimi ve Müzecilik” vb. gibi alt disiplinlerin doğmasına kaynaklık etmiştir (Apaydın, 2014). 1970-80'li yıllarda kurulan ve 1990'larda gelişim gösteren Kamusal Arkeoloji, bu değişim girişiminin sonuçlarından biri olarak ortaya çıkmıştır (Matsuda & Okamura, 2011).

Kamusal arkeoloji, akademik terim olarak literatürde ilk kez ABD'de Charles R. McGimsey'in gelişimsel faaliyetler sonucunda arkeolojik alanların tahribatına bir tepki olarak 1972'de yayımladığı *Public Archaeology* adlı kitabında karşımıza çıkmaktadır. İlk zamanlarda oldukça geniş anlamı ile Kamusal arkeoloji, çoğunlukla kamu yararına Kültürel Kaynak Yönetimi (Cultural Resource Management-CRM) ve koruma anlamına odaklanmıştır (Varghese, 2017). Şüphesizki McGimsey konu ile ilgilenen tek araştırmacı değildir. ABD ile paralel olarak Birleşik Krallık'ta, Kamusal Arkeolojisi'nin “Londra okulu” olarak da anılan University College Arkeoloji Enstitüsü'nde Tim Scadla-Hall, Neal Ancherson Nick Merriman, araştırmalarında ve çalışmalarında yön bulmuştur (Moshenska, 2017). Avrupa odaklı literatürün çoğunda Kamusal Arkeoloji, arkeoloji ve halk arasındaki ilişkinin bir incelemesi olarak tanımlanmıştır. Bu tanımlamada kamusal arkeolojide “halk”; hem devlet tarafından temsil edilen, toplumun kültürel mirasını korumak için kamu yararına çalışan, profesyonel arkeolog olmayanlar olarak tanımlanmaktadır (Schadla-Hall, 1999; Ancherson, 2000; Merriman, 2004).

Geçtiğimiz son otuz yılda arkeoloji bilimi içerisinde bir alt disiplin olarak oldukça yol alan kamusal arkeolojiye (Apaydın, 2014) ilk mevcut katkı Avrupa Arkeologlar Birliği'nin 2013 yıllık toplantısında “Temelden Kamusal Arkeoloji” başlıklı oturumda ortaya koyulmuştur. Disiplinin tanımı için bir başlangıç noktası olarak gerçekleştirilen oturumda özetle; “kamusal arkeolojinin arkeolojik pratikte ayrı bir disiplin olarak büyüdüğü önermesinden yola çıkılarak”, ayrı bir disiplin olduğunun/ olması gerektiğinin farkına varılmıştır (Grima, 2016). Kamusal arkeoloji geçmişten günümüze “arkeoloji, arkeoloji ve ulus devlet ilişkisi, arkeolojik mirasın kültürel yıkımı, miras turizmi ve arkeoloji, arkeoloji ve eski eser piyasası, arkeolojiye halkın katılımı, arkeolojinin medya temsili” gibi çok geniş bir konu yelpazesini kapsamı içine alır hale gelmiştir (Varghese, 2017).

Her şeyi kapsayan doğası ile kamu arkeolojisini anlamının zorluklarından birisi de bir disiplin olarak melez yapısıdır. Doğa bilimlerine; bilim çalışmaları ve bilim iletişim olarak iki farklı alan hizmet etmektedir. Bilim çalışmaları, sosyal, kültürel, felsefi, ekonomik, yasal vb. bağlamlar içerisinde bilimsel pratiğin araştırılması alanıdır. Bilim iletişimi ise eğitim ve politika oluşturma gibi oldukça geniş bir alanda, beceri ve tekniklere odaklanarak bilimsel bilgiyi anlamak ve paylaşmak için daha uygulamaya dayalı bir alandır (Moshenska, 2017). Dolayısıyla kamu arkeolojisi, hem bilim çalışmalarının hem de bilim iletişiminin rollerini yerine getirerek, daha geniş arkeoloji alanında eleştirel akademi ve profesyonel uygulama arasında köprü kurmaktadır (Merriman, 2004).

Almansa-Sánchez (2010) kamusal arkeolojiyi;

“Arkeoloji geçmiş toplumların maddi kültürünün incelenmesinde yeni bilgiler yaratmaya çalışıyorsa, Kamusal Arkeoloji, arkeolojinin genel anlamını ve birlikte yaşamayı geliştirmek için, arkeoloji ile toplum arasındaki tüm ilişkileri incelemeyi amaçlamaktadır” şeklinde açıklamıştır (Almansa-Sánchez, 2010).

Son yıllarda arkeolojide bir alt disiplin olarak gelişen ve büyüyen kamusal arkeolojinin tanımın üzerine araştırmalar yapan Moshenska, “Kamusal Arkeolojinin Bazı Yaygın Türleri” başlığı altında bir tipoloji (**Şekil 1**) oluşturmaya çalışmıştır (Moshenska, 2017).



Şekil 1. Kamusal Arkeolojinin Bazı Yaygın Türleri²

² "Introduction: Public Archaeology as Practice and Scholarship Where Archaeology Meets the World" G. Moshenska, 2017, s.6 kitap bölümünde Figure 1.1'den uyarlanmıştır.

Halk ile çalışan arkeologlar; profesyoneller tarafından yürütülen ve topluma katılım fırsatları sağlanmasını içeren arkeolojik çalışmaları ifade etmektedir. Bu türden pek çok proje müzeler, üniversite bölümleri ve yerel yönetim kurumlarının gözetiminde yürütülmektedir. Bu tür projelerin başlatılması ve yürütülmesi yasalar gereği çoğunlukla halk grupları ve okullar gibi kuruluşlarla ortaklaşa çalışan profesyonel arkeologların elindedir.

Halk tarafından arkeoloji; bazı ülkelerde amatör arkeoloji olarak tanımlanan, metal dedektörü kullanıcılarının ve metal arama kulüplerinin çalışmalarıdır Metal tespitiyle ilgili yasalar dünya çapında önemli ölçüde değişiklik göstermektedir. Doğrudan yasaklamalar ve tam özgürlük arasında uygulama farklılıkları görülmektedir.

Kamu sektörü arkeolojisi; arkeolojik mirası yönetmek, korumak ve incelemek ve halka iletmek için ulusal, yerel ve bölgesel ölçekte devlet tarafından kontrol edilen ya da finanse edilen kuruluşların çalışmalarını içermektedir.

Arkeolojik eğitim; müzelerde, kültürel miras alanlarında, ziyaretçilerin arkeolojik materyallerle etkileşimini sağlayan, eğitimi almış profesyonellerle gerçekleştirilen çalışmaları kapsamaktadır. Kamusal arkeoloji projelerinde eğitim birçok şekilde gerçekleştirilebilir. Arkeologların kazı ve yüzey araştırması becerilerini öğrenebilecekleri saha okulları, rehberli turlar, sergiler örnek olarak gösterilebilir.

Açık arkeoloji; Kamusal arkeolojinin en ilginç yönlerinde biri de arkeolojinin açık halae getirebilme derecesidir. Arkeoloji bilimi birçok bilim alanıyla karşılaştırıldığında, süreçleri ve uygulaması halk tarafından kolayca anlaşılabilir. Kazı arkeoloji biliminin yalnızca bir aşaması olsa da, kentsel alanlarda yapılan kazı çalışmalarında görüntüleme platformları, ziyaretçiler tarafından gezilebilen kazılar, özel turlar ile herkes tarafından erişilebilir açıklıkta olmasıdır.

Popüler arkeoloji; medya arkeolojisi veya popüler kültür arkeolojisi olarak da tanımlanmaktadır. Arkeolojik araştırmaların ayrıntılı eğitim araçlarından ziyade erişilebilir, kullanıcı dostu medya aracılığıyla halka iletilmesidir.

Akademik kamu arkeolojisi; arkeolojinin yasal ve politik bağlamları, tehdit altındaki arkeolojik alanların hayatta kalmasını ve akademisyenler ve diğer ilgili taraflar için - amatör arkeologlar ve yağmacılar- sınırları/ fırsatları belirler (Moshenska, 2017).

Kamusal arkeolojiyi arkeolojik uygulamada daha iyi konumlandırmada, arkeoloji ve halkı arasındaki ilişkiye dair tutumların belirlenmesinde üç farklı düşünce biçimi karşımıza çıkmaktadır. Bunlar; Fildişi kule modeli, açık model ve çoklu perspektif modeli.

Fildişi Kule Modeli: Bu düşüncenin merkezinde arkeologların arkeoloji pratiğini, halk ile ilgili olarak nasıl gördüğü sorusu yatmaktadır. Bu modelde arkeologlar kendilerini arkeolojik kanıtların halk tarafından anlaşılmasını sağlayacak bilgiye sahip uzmanlar olarak algılamaktadırlar (**Şekil 2**). Dolayısıyla bu modelde arkeologlar için geçmişi keşfetmek ve anlamak gibi ciddi bir iş yaparken kamusal arkeoloji öncelikleri arasında değildir(Grima, 2016). Arkeologların bu tutumları üzerine yapılan bir araştırmada, her ne kadar halka erişimin önemli olduğu ve halkın projelerin önemli bir bileşeni olduğu söylene de, bir çok arkeoloğa yapılan ankette önem sıralaması yapılması istendiğinde durumun farklı olduğu gözlemlenmiştir. Araştırmaya katılan arkeologların ankette yer alan “halk eğitimi ve sosyal yardım” başlığında öncelik sıralaması değerlendirmesinde sondan ikinci sırada yer verdikleri gözlemlenmiştir (Rocks- Macqueen, 2012).

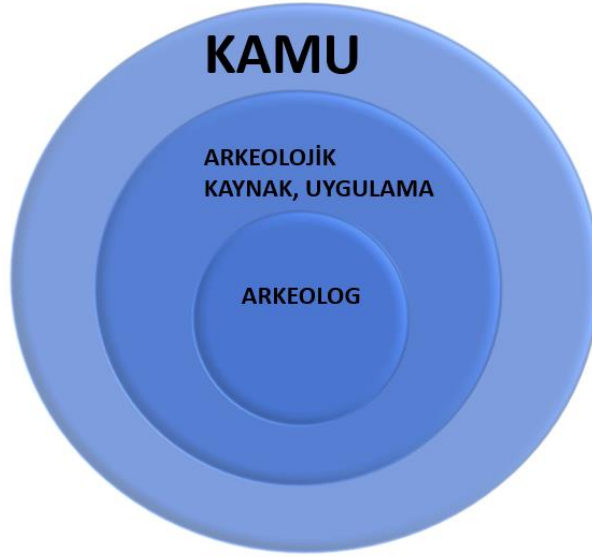

Şekil 2. Fildişi kule modeli³

Açık model: N. Merriman'ın ortaya attığı bu düşünce modelinde, arkeologlara bir yanda arkeolojik kaynaklar ile diğer yanda halka arasında arabuluculuk rolü verilmektedir. Arkeolojik uygulama tiyatrosu/gösteri rolünü üstlenmektedir. Arkeologlar arkeolojik bilgiyi kamunun tüketimine uygun hale getirebilmek için süzgeçten geçirerek sunmaktadırlar (Grima, 2016). Bu modelde toplum temel eğitim araçları ile bilgilendirilmektedir. Amaç; halkın arkeologların neler yaptıkları konusunda bilgi sahibi olmalarını sağlamaktır (Apaydın, 2014). Dolayısıyla daha fazla insanın arkeologların ne yapmaya çalıştıklarını anlaması arzulanmaktadır (Matsuda & Okamura, 2011).

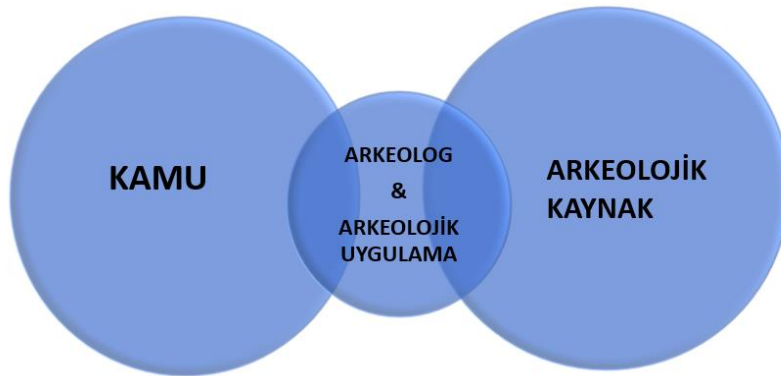

Şekil 3. Açık model⁴.

Çoklu perspektif modeli: Bu modelde halkın, geçmiş yaşamları ve kendilerini keşfedebilmeleri, yaratıcılıklarının teşvik edilmesi amaçlanmaktadır. Bu amaçları gerçekleştirebilmesi için arkeologların görevi ise halka yardımcı olmaktır (Apaydın, 2014).

³ "But Isn't All Archaeology 'Public' Archaeology?," R. Grima, 2016, *Public Archaeology*, s.52 makalesinde Figure 1'den uyarlanmıştır.

⁴ "But Isn't All Archaeology 'Public' Archaeology?," R. Grima, 2016, *Public Archaeology*, s.53 makalesinde Figure 2'den uyarlanmıştır.



Şekil 4. İnsanların arkeolojik kaynaklarla karşılaştığı kamusal arkeoloji⁵.

Kamusal Arkeoloji Uzmanı Kimler Olmalı?

Teorik olarak yönlendirilen bir disiplin olarak kamusal arkeolojinin rollerinden biri, arkeolojik kaynakların toplanması, işlenmesi ve yeniden incelenmesi ışığında, geçmiş insan etkinliklerinin yorumu ile çağdaş toplum arasındaki ilişkinin incelenmesidir. Kamusal arkeoloji uzmanları olarak araştırmacıların yaklaşabilecekleri konu yelpazesi oldukça geniş ve neredeyse sonsuzdur. Toplum, ekonomi ve siyaset kavramları kamusal arkeoloji uzmanlarının çalışma alanlarının temel taşı temsil etmektedir. Kamusal arkeoloji bir disiplin olarak ortaya çıktığından bu güne kadar takipçileri ve katlanarak devam eden bir destekçi kazandığı dikkat çekmektedir. Disiplinin oldukça geniş paradigmasına rağmen çoğu profesyonel, site tabanlı sosyal faaliyetleri ve topluluk çalışmaları olarak kavramsallaştırmaktadır. Kamusal arkeoloji açısından topluluklar önemlidir ancak arkeoloji bir haftasonu hobisinden çok daha fazlasıdır (Richardson ve Almansa-Sánchez, 2015).

2011 Faro Sözleşmesi AB fonlarının geniş erişime sahip projeleri teşvik etmesi ile kamusal arkeoloji, projelere fon elde etmek için bir joker haline gelmiştir. Birçok proje konferanslar, alan ziyaretleri ve çocuklar için kazı alanlarının oluşturulmasını kamusal arkeoloji faaliyetleri olarak sunmaya başlamıştır. Bu faaliyetleri kamusal arkeoloji olarak değerlendirebiliriz ancak uygulamada bunun ötesine geçmek gerekmektedir (Almansa-Sánchez, 2018). Dolayısıyla kamusal arkeolojinin günlük yaşamı farklı şekillerden etkilediği gerçeğini göz önünde bulundurarak daha geniş bir perspektiften anlaşılması gerekmektedir (Richardson & Almansa-Sánchez, 2015).

Faro Sözleşmesi'nin uygulamadaki pratikleri, çeşitli biçimlerde toplumun arkeolojiye katılımının sağlanması pek çok arkeolog tarafından bilfiil benimsenmiştir. Ancak Faro Sözleşmesi'nden esinlenerek son zamanlarda yapılan birçok çalışma, bir yerde yaşayan insanların o yerin yaşam tarzı ve ritmiyle ilgili en iyi bilgiye sahip uzmanlar olduklarını savunarak, bilimsel bilgiye hakim arkeologların "uzman ve otorite" rolünü tartışma konusu yapmaktadır (Grima, 2021). Hiç kuşkusuz iyi bir topluluk projesi, kamusal arkeoloji perspektifinden iyi bir müdahale ile planlanmalı ve profesyoneller tarafından yürütülmelidir. Uygulamaları geliştirmek için ne yaptığımızı, nasıl yaptığımızı, zorluklarını ve etkilerinin iyi değerlendirmek gerekmektedir. Çoğu uygulama sosyoekonomik ve politik bağlam hakkında önceden bilgi sahibi olmadan gerçekleştirilmektedir. Topluluklarla çalışmak hassas bir konudur ve körü körüne uygulanmamalıdır. Çoğu ülkede halen

⁵ But Isn't All Archaeology 'Public' Archaeology?, R. Grima, 2016, *Public Archaeology*, s.55 makalesinde Figure 3'den uyarlanmıştır.

daha mesleğe ilişkin uygun bilgi eksikliği mevcuttur. Politika yapımcıların yönetimde gerekli birçok değişikliği dikkate almaması, popüler kültürde sınırlı arkeoloji anlayışı, eğitimin kapsamlı olmayışı bu eksiliklerden bir kaçısı olarak sayılabilir Ortak amaç akılda tutularak kamuyu daha açık bir şekilde tanımlamak, çoğu uygulama için bir çerçeve sağlayacak, toplum veya topluluk olarak kamusal arkeolojiden ne anladığımızı netleştirecektir (Almansa-Sánchez, 2018). Dolayısıyla iyi bir toplum yaratma amacını taşıyan kamu arkeoloji uzmanlarının kamusal arkeoloji uygulamalarında sorumlu olabileceği ve göz önünde bulundurması gereken olgular altı başlıkta tanımlanmıştır (King, 1983):

- 1- Arkeolojik alanlara karşı sorumluluk.
- 2- İş arkadaşlarına karşı sorumluluk.
- 3- Araştırmanın ilerleme sorumluluğu.
- 4- Finans sağlayanlara karşı sorumluluk.
- 5- Yasal ve sözleşmeden doğan yükümlülüklerle karşı sorumluluk.
- 6- Arkeolojik alanlar veya verilerle ilgilenen arkeolog olmayanlara karşı sorumluluk.

Bir şeyleri yapmak için iyi niyetli olmak, iyi yaptığımız anlamına gelmemektedir. Kamu tarafından finanse edilen bir çok projelerde halkın katılımı zorunlu olsa da öncelikle kamusal arkeolojinin hedeflerinin iyi özümsemek gerekir. Halkı kamusal arkeoloji projelerine dahil etmek için kolektif disiplinin taahhüdüne ihtiyaç vardır. Ayrıca halkla ilgilenen profesyonel kamu arkeoloji uzmanlarına ihtiyaç duyulmaktadır. Kamusal arkeolojiyi profesyonelleştirmek; etkili ve kaliteli projeler tasarlayıp uygulamaya koyabilen, kendini tamamen konuya adanmış araştırmacı ve uygulayıcılar demektir. Bu profesyonelleşmeyi, mevcut olan arkeolojik araştırmalara entegre olabilecek diğer disiplinlerle, disiplinler arası projeler bağlamında gerçekleştirebiliriz. Daha önce de belirtildiği gibi kamusal arkeoloji sadece bir siteye ziyaretçi getirmekle ilgili değildir. Yapılan yanlış bir yaklaşım, arkeolojiye veya arkeologlara yönelik olumsuz duygulara, arkeolojik araştırmalarla ilgili halka yanlış bilgilerin yayılmasına sebep olabilir. Aynı zamanda arkeolojik alanların veya eserlerin yok edilmesine yol açan sosyal ve siyasi çatışmalara, sitelerin ve anıtların korunmasına karşı toplumsal muhalefete, yağmaya yol açabilir (Richardson & Almansa-Sánchez, 2015).

Türkiye’de Kamusal Arkeoloji

Arkeoloji disiplininde son otuz yıldır yavaş ve sağlam adımlarla kabul gören kamusal arkeoloji (Matsuda, 2021). İngilizce karşılığı ile *Public Archaeology*, bir terim veya kavram olarak Türkiye’de oldukça yeni bir alandır. Ülkemizde terminoloji konusunda bir çalışma yapılmadığından kamusal arkeoloji olarak yaygın bilinen *Public Archaeology* kavramı “Toplum Arkeolojisi” olarak çevrilmiştir. *Public* kavramı sosyal bilimlerde iki farklı anlama gelmektedir. Bunlardan ilki “kamu” olarak adlandırılan devlete bağlı kurumlar, yapılar ve kamusal alanlar olarak tanımlanmaktadır. İkincisi ise bireyler ve bireysel grupları referans alan “toplum” olarak anlandırılmaktadır (Apaydın, 2014). Toplumsal arkeoloji, insanlar tarafından “halk için arkeoloji” olarak detaylandırılmıştır (Thomas, 2017). “Topluluk” kelimesinin, coğrafi olarak inşa edilmiş bir topluluk içerisinde var olan sayısız topluluğu gizlediği varsayılmaktadır (Simpson, 2010). Kavramı tanımlamada yorum çeşitliliği, literatürde birçok tanımının olmasına sebep olmuştur. Topluluk arkeolojisi olarak bilinen şey, farklı ülkelerde ekonomik gerçeklere, yerel geleneklere ve yasalara bağlı olarak farklı kalıplarda takip edilerek farklı kapsamlarda gelişmiştir. Uygulamada “topluluk arkeolojisi”, içinde yer aldığı kültürel, sosyal, ekonomik ve yasal ortamdaki büyük ölçüde etkilenmektedir (Thomas, 2017). Arkeolojik kaynakların ekonomik bir varlık olması toplumla olan ilişkisine yön veren bir faktör olarak karşımıza çıkmaktadır. Bu faktör arkeolojik kaynakların ilgi çekme kapasitesini de artırmaktadır. Kamusal

arkeoloji öncelik olarak; toplumun neleri değerli bulduğunu tespit etmek ve anlamak, paydaşlarla bu değer olguları hakkında iletişime geçmek, toplumun arkeolojik faaliyetlerden ve arkeolojik kaynaklardan azami ölçüde faydalanmasını sağlayacak politika ve yaklaşımlar üretmek için çalışmalıdır (Burtenshaw, 2019).

En erken tanımlamalarda kamusal arkeoloji “kamu yararı için kamu otoriteleri tarafından yürütülen veya korunan arkeolojiden biraz daha fazlası” şeklinde tanımlanırken 2000’li yıllar sonrasında “toplumla etkileşime giren veya girme potansiyeli olan her türlü arkeolojik faaliyet” şeklinde daha kapsayıcı hale gelerek genişlemiştir. Kamusal arkeoloji Türkiye’de oldukça yeni bir kavramdır. Bu kavram; Avrupa’da ve başka ülkelerde uygulanmış projeler incelenerek ve topluma uygulanabilme kapasitesi değerlendirilerek özgün ve etkili şekilde geliştirilmelidir. Uygulamada başarı sağlanabilmesi için Türkiye’nin sunduğu fırsatların ve engellerin dikkate alınması gerekmektedir. Toplumsal bilincin oluşturulabilmesi için konu ile ilgili toplumun eğitimi önemlidir. Bu eğitimin sağlanabileceği okullar son derece önemli kurumlardır. Nitekim Türkiye’de merkezi eğitim sistemi arkeolojik kaynakların değeri ve kültürel miras gibi konuların kapsamlı bir biçimde öğretilmesine imkan sağlamamaktadır. Türkiye’de yapılandırılmamış eğitim sistemi, yoğun müfredat ve yetersiz pratik eğitim öne çıkan meseleler olarak sayılabilir. Ayrıca öğretmenlerin geçmişle ilgili konuların günümüz toplumuyla alakası olmadığını düşünmeleri ve dolayısıyla kültürel miras olan geçmişi öğretmekten kaçınmaları da eklenebilir. Kültürel miras bilincinin toplumda eksik kalmasında arkeoloji eğitmenlerinin ve arkeologların da önemli rolü vardır. Türkiye’de akademideki arkeologların bir çoğunun öğretmenlere/ eğitmenlere arkeoloji ve tarih derslerinde yol gösterici nitelikte kaynakları üretmeye isteksiz oldukları da görülmektedir. Öğretmenler ve arkeologlar, arkeolojik alanların yağma ve tahribatını durdurabilmek için kültürel miras bilincinin yaratılması konusunda önemli rol oynalar da, onlarda çoğunlukla merkezi sistemin kısıtlamaları ile karşılaşmaktadırlar (Apaydın, 2021).

KAYNAKÇA

- Almansa-Sánchez, J. (2010). Pre-editorial, *AP: Online Journal in Public Archaeology* 0, 1-4.
- Almansa-Sánchez, J. (2018). New Paths for the Future of Public Archaeology?. *CPAG* 28, 197-209.
- Ascherson, N. (2000). Editorial. *Public Archaeology* 1 (1): 1–4. doi:10.1179/pua.2000.1.1.1.
- Apaydın, V. (2014). Toplum Arkeolojisi: Dünya ve Türkiye'deki Yeri, Önemi ve Problemleri. Ç. Çilingiroğlu ve N.P. Özgüner (Eds.) *Değişen Arkeoloji 1. Teorik Arkeoloji Grubu Türkiye Toplantısı Bildirileri, TAG - Türkiye 1* içinde (s.175–190). İstanbul: Ege Yayınları.
- Apaydın, V. (2021) Arkeoloji ve kültürel mirası toplumsallaştırmak: eğitim ve yerel müzelerin rolü. I. Gürsu (Ed.). *Teorik Çerçevesi ve Güncel Uygulamaları ile Toplum Arkeolojisi* içinde (s.71-78). London: British Institute at Ankara.
- Burtenshaw, P. (2019). 'The "economic" in public archaeology . I. Gürsu (Ed.). *Public Archaeology Theoretical Approaches & Current Practices* içinde (s. 21-28). London: British Institute at Ankara.
- Grima, R. (2016): But Isn't All Archaeology 'Public' Archaeology?, *Public Archaeology. Vol, 15*, 50-58. DOI: 10.1080/14655187.2016.1200350.
- Grima, R. (2021). Geçmiş, Mekan ve İnsan: Arkeoloji ve Toplumdaki Yeri. I. Gürsu (Ed.). *Teorik Çerçevesi ve Güncel Uygulamaları ile Toplum Arkeolojisi* içinde (s. 5-12). London: British Institute at Ankara.
- Herson, D. (2017). Archaeology and Education. Gabriel Moshenska (Ed.), *Key Concepts in Public Archaeology* içinde (s.43-59). London: UCL Press.
- Holtorf, C.J. (2007). *Archaeology is a Brand: The Meaning of Archaeology in Contemporary Popular Culture*. Walnut Creek: Left Coast Press.
- King, T.F.(1983). Professional Responsibility in Public Archaeology. *Annual Review of Anthropology*, 1983, Vol. 12, 143-164.
- Matsuda, A. & Okamura, K. (2011). Introductions: New Perspectives in Global Public Archaeology. A. Matsuda ve K. Okamura (Eds.) *New Perspectives in Global Public Archaeology* içinde (s.1-18). New York: Springer Science+ Business Media.
- Merriman, N. (2004). Introduction: Diversity and Dissonance in Public Archaeology. N. Merriman (Ed.) *Public Archaeology* içinde (s.1–17). London: Routledge.
- Moshenska, G. (2009). What is Public Archaeology?. *Present Pasts, Vol. 1*, 46-48. doi:10.5334/pp.7.
- Moshenska G. (2017). Introduction: Public Archaeology as Practice and Scholarship Where Archaeology Meets the World. G. Moshenska (ed.), *Key Concepts in Public Archaeology* içinde (s.1- 13). London: UCL Press.
- Özdoğan, M. (2012). *50 Soruda Arkeoloji*. İstanbul: Bilim ve Gelecek Kitaplığı.

Richardson, L.J. & Almansa-Sánchez, J. (2015): Do you even know what public archaeology is? Trends, theory, practice, ethics. *World Archaeology*, Vol 47, Issue 2. 194-221. doi: 10.1080/00438243.2015.1017599.

Rocks-Macqueen, D. (2012). Archaeologists' Perceptions on Public Outreach and Education. *AP: Online Journal in Public Archaeology*, 2: 100–121.

Schadla-Hall, T. (1999). Editorial: Public Archaeology. *European Journal of Archaeology* 2 (2), 147–58. doi:10.1179/eja.1999.2.2.147.

Sevin, V. (1995). *Arkeolojik Kazı Sistemi El Kitabı*. İstanbul: Arkeoloji ve Sanat Yayınları.

Simpson, F. (2010). *The Values of Community Archaeology: A Comparative Assessment between the UK and US*. Oxford: Archaeopress.

Thomas, S. (2017). Community archaeology. G. Moshenska (ed.), *Key Concepts in Public Archaeology* içinde (s.14-30). London: UCL Press.

Varghese, R. A. (2017). Archaeology and Its Public(s): Thinking Through the Archaeology - Public Relationship. *Journal of Multidisciplinary Studies in Archaeology* 5, 56-68.

Dijital Eşitsizlik ve Ayrımcılık Covid-19 ve Çalışma Yaşamı

Figen VURAL

Giriş

90'lı yılların başlarında dijitalleşmenin hayatımıza girişi ile birlikte ve kültür kavramı bileşeni ile siber kültür veya dijital kültür doğmuştur. 20. Yüzyılın son çeyreğinde teknolojik gelişmeler kapsamında görülen değişim ve dönüşümler den kaynaklı dijital çağ oluşmuştur (Rzayeva, 2019: 133; Özdemir, 2021: 938). Sürekli ve aktif bir süreç olan dijitalleşme ile birlikte hayatımızda iletişim teknolojilerinin kullanımı da gelişmiştir. Yaşanılan Covid-19 dönemi ile birlikte genç yaşlı her bireyin dijital dünyaya ayak uydurması kaçınılmaz olmuştur. Çünkü dijital dünyaya katılmak neredeyse zorunluluk haline gelmiştir. Dijitalleşme ile birlikte hemen hemen her alanda insanlara fırsatlar sunulurken yaşantısını kolaylaştıran, mesafelerin önemini azaltarak insanları birbirine yaklaştıran kolaylıklar bulunmaktadır. Covid-19 dönemi ile birlikte dijital yaşamın hayata gitgide adapte olması ve bunun beklenmedik aynı bir şekilde gerçekleşmesi sonucu uzaktan çalışma deneyiminin yaşanması da bir fırsat olarak değerlendirilebilir. Görülen odur ki teknolojinin ve dijital yaşamın iş hayatını da kapsayacak şekilde gelişmesi ileride de kendini gösterecektir. Örneğin; bankaların müşteri hizmetlerini görüntülü olarak online, home ofis şeklinde dönüştürmesi ve kısıtlamalar kaldırılırsa da hala müşteri hizmetlerinin bankaya başvurularda online seçeneğinin bulunması gelişimin göstergesidir.

Dijital İletişim

İletişim iki ya da daha fazla kişinin karşılıklı aktarımında bulunması olarak bilinirken, dijital iletişim ise aynı iletişim sürecinin dijital ortamda yapılması olarak tanımlanabilmektedir. Yaşadığımız dönemde pandemi şartları ile da doğru orantılı olarak dijitalleşmenin önemi gün geçtikçe artmakta dijital ortamlardaki iletişim sıklaşmak ta bununla birlikte dijital ortamlarda kurulan iletişimlerden dolayı çeşitli olumsuzluklarda yaşanabilmektedir.

Dijital Vatandaşlık

İnsan hakları kapsamında düşünüldüğünde dijitalleşmenin vatandaşlık haklarının dijital ortamda kullanılmasını da beraberinde getirmiştir. Bu kapsamda kullanılan dijital vatandaşlık; *“bilgisayar, internet ve her türlü dijital iletişim aletini sorumlu bir şekilde kullanarak tanıdıkları ya da tanımadıkları farklı bireylerle veya yapılarla farklı çevrimiçi ortamlarda kurallara uyarak ve kendilerini koruyarak iletişimde bulunmaktır.”* şeklinde tanımlanmaktadır (Kanoğlu, 2020: 7; Çatlı & Keskin, 2021: 209). Günümüzde İnternet ortamında her ihtiyacımızı karşılayabilmek de ödemelerimiz yapabilmekte sağlık sonuçlarımızı öğrenme bilmekteyiz. Dolayısıyla yeterli dijital okuryazarlığı sahip olmadığımızda faydalı olan yanları kullanırken dijital ortamın zararları ile da yüz yüze gelebilmekteyiz. Dijital hak ve sorumluluklarımızı dijital ortamlarda kullanırken şifrelerimizin çalınması, hesaplarımıza izinsiz erişim olması, ifade özgürlüğü hakkının yeterince kullanılamaması, gizlilik hakkının ihlali gibi sorunlar yaşayabilmekteyiz.

Dijital ortamlarda güvenliğimizin sağlanabilmesi için çevrimiçi ortamlarda var olan riskleri en aza indirebilmek için dijital hukuk kavramının da dijital kavramı ile birlikte anılması önemlidir. Bu

hususla koruyucu ve önleyici tedbirlerin alınması, hukuk kapsamında yaptırımların belirlenmesi, dijital vatandaşlık eğitimi, dijital okuryazarlık eğitimi verilmesi dijital ortamlarda yaşanacak olumsuzluklar karşısında alınabilecek önlemleri oluşturabilmektedir.

Dijitalleşme ve Dijital Okuryazarlık

Dijital hizmetlere erişim önemli bir problem oluştururken dijital beceriler ve öğretim faaliyetlerinde yer alan öğreticiler ve çalışanlar için de gereklilik halini oluşturmuştur. Bu hususta dijital okuryazarlığın artırılmasının imkânın sahibi her yaştan bireyin dijital eşitsizliklerle mücadele etme noktasında önemli bir adım oluşturmaktadır.

Dijitalleşme ile birlikte bireylerin çevre ile iletişim yöntemleri değişmiş bilgisayar tablet akıllı telefon gibi aygıtların tamamı bilgiye ulaşma ve bilgiyi yayma şeklini değiştirmiştir (Nasiri ve., 2020; Erbir, 2021: 338).

Dijital okuryazarlık kavramı genel olarak farklı dijital teknolojiler den yararlanmak anlamına gelmektedir (Özerbaş & Kuralbayeva, 20018: 16; Erbir, 2021: 338). Diğer bir tanıma göre dijital okuryazarlık bireylerin dijital bir ortamda ihtiyaç duyulan bilişsel-motor sosyolojik ve duygusal becerilerini içeren bir kavramdır (Eshet-Alkalai, 2004: 93; Erbir, 2021: 338). Başka bir tanım da içseydin dijital okuryazarlık geleneksel okuryazarlık kavramına bir alternatif değil onun aksine ona katkı sağlayabilecek günümüz dünyasında sosyalleşme ve uyum için gerekli olan bir kavramdır şeklinde tanımlanır (Churchil vd, 2008; Erbir, 2021: 338). Dijitalleşme ve Dijital okuryazarlık kavramları ile birlikte gizlilik mahremiyet gibi konuların da ön plana çıktığı görülmektedir.

Dijitalleşme ve Covid-19

Covid 19 pandemi dönemi nedeniyle dijital araçların sağlığını olumlu bir şekilde katkı sunması beklenmektedir. E-sağlık, tele-görüşme vb. kavramlar kullanılabilir. Bu dönemde çalışma ortamlarının dijital alanlara taşınması uzaktan çalışma kavramının getirilmesi home ofis alanlarının yaygınlaşması kolaylıkları beraberinde getirirken psikolojik fiziksel anlamda çeşitli problemleri de beraberinde getirmektedir. Covid-19 nedeniyle uzaktan çalışma birey yalnızlaştıran bilmekte, beceri eksikliğini ortaya çıkarabilmekte, fiziksel olarak sağlığını olumsuz etkileyebilmektedir. Aynı zamanda pandemi sürecinden kaynaklı olarak uzaktan çalışma sorunsalı pozitif ayrımcılık kapsamında değerlendirilebileceği gibi kişilerin yaşamış oldukları sağlık sorunlarından dolayı da ayrımcılığa uğramalarını da neden olabilmektedir. Kişi yaşamış olduğu bu negatif ayrımcılıktan kaynaklı olarak depresif hissedebilmekte, kaygı sorunları yaşayabilmekte ve eşitsizliğe uğradığını düşünebilmektedir.

Pandemi döneminin olumsuz etkilerin yanı sıra özellikle dijitalleşme fırsatları açısından önemli bir kazanım dönemi olduğu, bu yeni dönüşüm sürecinin yeni fırsatlar oluşturduğu ve çalışma düzenini de dönüştürdüğü görülmektedir. Bu dönemde çalışma yaşamı kesintiye uğramış ve çeşitli tıkanıklıklara neden olmuştur. Birçok işyeri bulaşıcı ıktan dolayı açıl mamayı tercih etmiş bu süreçte uzaktan çalışma ve bu çalışma kapsamında yeni beceriler geliştirme ve yine bu kapsamda da dijital araçların kullanımının yaygınlaşması son derece önemli bir hal almıştır. Bu sayede yaşamımızda var olan dijital araçların kullanımı farklı bir alana evrilerek toplumsal yaşamda da dönüşümü beraberinde getirmiştir. Covid-19 süreci ile birlikte dijital alanlara ulaşmada sıkıntı yaşayan bireylerin olması bu anlamda dijital Yoksulluk kavramının da gündeme gelmesini olanaklı hale getirmiştir. Böylece dijital yoksulluk ve Dijital yoksunluk kavramlarıyla bireyin çağın gerisinde kalabilme durumu dijital kaynaklara sahip olmadıkları durumlarda hizmet ala mamaları gibi olumsuzluklar yaşanmıştır. Yaşanan bu olumsuzluklar bireylerin psikolojik sıkıntılar yaşamalarına neden olmuş

çalışma yaşamından geri kalmaları hizmet alan ovaları eğitim hayatlarını sekteye uğratmaz noktasında üzerinde durulması gereken kavramları oluşturmuştur.

Covid-19 pandemi süreci ile birlikte yerel yönetimlerde de dijital dönüşüm yaşanmıştır. Özellikle büyükşehir belediyelerinde maskematik hizmetleri, sİramatik uygulamaları, bisiklet yollarının yenilenmesi, bazı yolların trafiğe kapatılması, kaldırımların düzenlenmesi gibi farklı yöntemlere girişmişlerdir (Ömurgönülşen, 2021:349; Yıldırım, 2021: 68). Teknolojilerin kullanılması konusunda daha psikolojik danışma hizmetleri, telefonla danışmanlık hizmeti, video ve canlı internet yayıncılığı ile vatandaşlara yönelik bilgilendirici çalışmalar, seminerler şeklinde hizmetleri belediyelerin yeni deneyim kazandıkları hizmetlerdir (Urhan & Arslankoç, 2021: 945; Yıldırım, 2021: 68). bununla birlikte dijital dönüşüm ile beraber yaşanan hukuki teknik konularda sorunlar, yetersizlikler, çalışanların Yeni teknoloji kullanımı konusunda karşı gösterdikleri direnç bürokratik engeller (Karakurt-tosun, 2008: 77-78; Yıldırım, 2021: 70), vatandaşlarda e-kültürün tam olarak yerleşmemiş olması, güven problemi teknolojik okuryazarlık sorunu görülmektedir (Şat, 2008: 2004-205; Yıldırım, 2021: 70). Bilgi ve iletişim teknolojilerinin maliyetlerinin yüksek olması, hukuki çalışmaların yetersiz olması, işbirliklerinin kamu kurumları arasında yetersiz olması, internete erişim konusunda problemlerin bulunması, bu konuda uzmanlaşmış, bireylerin az olması gibi problemlerde görülebilmektedir.

Koronavirüs 1 Aralık 2019'da ilk hastanın Çin'in Wuhan kentinde tespit edilmesiyle Ne hızlı yayılması ile birlikte 31 Aralık tarihinde Dünya Sağlık örgütü tarafından tüm dünyada görülen kaynaklı pandemi ilan edilmiştir (Roberts, 2020: 617; Gül Ünlü, 2021: 3). Türkiye'de ise ilk vaka 11 Mart 2020 tarihinde tespit edilmiştir (Sağlık Bakanlığı, 2020). Covid-19 dönemi ile birlikte çeşitli kısıtlamalar yaşanmış ve bununla birlikte günlük pratiklerde farklılaşmıştır. Bireylerin boş zaman değerlendirme aktiviteleri de farklılaşarak dijital ile dönüşmüş ve dijital ortamda bireylerin zaman geçirme süreleri artış göstermiştir.

Çalışma Yaşamı

Çalışma yaşamının sürekliliğini sağlayan toplumsal bir faaliyetdir ve geçmişi insanlığın varoluşuyla kadar uzanır. Çalışma yaşamı ekonomik ve sosyal gelişmeye paralel bir şekilde değişime, dönüşüme ve gelişime uğrar. Teknolojik gelişmelerin artması sonucu bilgi toplumuna geçiş ile birlikte bilgisayar, telefon, tablet gibi teknolojik aletlerin ve internetin aktif kullanımının artması beraberinde psiko-sosyal-kültürel değişikliği de getirmiştir.

Dijitalleşme, bilginin sayısallaştırılması iken; dijitalleştirme ise, sayısallaştırılmış verilerin süreçlerden yararlanarak müşterilerin tercihlerini yakalamak amacıyla müşteriye ilişki sosyal medya kanalları, e-posta, pazarlama platformları, mobil uygulamalar gibi demografik özelliklerine, davranışsal bilgilere göre bu bilgileri içeren aranjman sistemleri ile geleneksel kayıt sistemlerinin ortak kaynaklardan elde edilen verilerin tüketimini toplanmasını ve analizini yaparak müşteri deneyimini desteklemeyi ve geliştirmeyi amaçlayan teknoloji ifade eder. Dijitalleştirme iş alanının dijitalleşmesi yani dijital bir çalışma alanı oluşturulması, toplumsal ve insani faaliyetlerde dijital teknolojilerin sürekli olarak benimsenmesi, farklı dijital teknolojilerin ve verilerin kullanılması olarak özelliklerini yansıtır. Dijital dönüşüm ise; iş faaliyetlerinin, süreçlerin, becerilerin, modellerin dijital teknolojilerin değişimlerini ve fırsatlarını toplumun üzerindeki etkilerini stratejik ve öncelikli bir şekilde dönüşümdür. Dijitalleşme süreci ekonomik alanda dönüşümleri getirdiği gibi toplumsal ve kültürel yaşamda dijital dönüşümü sağlamıştır (Yankın, 2019: 11-14). Bu değişim ve dönüşüm çalışma yaşamının da dijitalleşme sini beraberinde getirmiştir. Böylece çalışma yaşamında işgücünün aranan nitelikler arasında da değişimler meydana gelmiştir. Aynı zamanda çalışma mekanında değiştiği dijital işyeri gibi kavramların olduğu dijital çalışma portalı gibi sanal çalışmalarının ortaya çıktığı görülmektedir (Eser-Ay, 2017; Yankın, 2019: 24). Covid-19 süreci ile birlikte dijitalleşmenin

artması ve çalışma yaşamında değişikliklerin olması da dijitalleşme sürecinde çalışma yaşamının pandemi ile birlikte daha farklı bir boyut kazandığını da göstermektedir.

Sosyal Hizmet ve Uzaktan Çalışma

Covid-19 süreciyle birlikte artan uzaktan çalışma deneyimlerinin artmasının olumlu yanlarının olduğu bilinmektedir fakat uzaktan çalışma ve uzaktan çalışma ile sunulan hizmetlere erişme noktasında yaşanan engeller, dijital boyutta eşitsizliği ve ayrımcılığı da beraberinde getirmektedir. Dijital kaynaklara erişmede sıkıntılar, sunulan dijital kaynakların anlaşılması yönünde bilgi eksikliği, istihdam yetersizliği ve dolayısıyla yeterli gelirin bulunmaması ve bunlardan kaynaklı dijital kaynaklara erişme noktasında internet ya da akıllı telefon gibi araçlara ulaşamama veya eğitim sorunundan kaynaklı dijital araçlara ulaşılsa bile bu araçların etkin ve etkili kullanımı önem arz etmektedir.

İnsan hakları ve adalet temelli bir meslek olan sosyal hizmetin var olan kısıtlı kaynakları bireylerin yüksek yararına olacak maksimum seviyede ulaştırabilmeleri adına sundukları sosyal destek hizmetlerinin de dijitalleşme süreci ve Covid-19 nedeniyle bu sürecin hızlıca yayılması ile birlikte dijital sosyal inovasyon gerekli olmuştur. Uzaktan çalışma sürecinden etkilenen sosyal destek hizmetleri sunumu da dijitalleşmeden kaynaklanan ayrımcılık ve eşitsizlik durumlarının derinleşmesine neden olabilmektedir. Sosyal hizmet sunumlarının uzaktan çalışma yoluyla yapılması psiko-sosyo-ekonomik yetersizlikleri olan bireylerin bu yetersizliklerinden kaynaklı dijital sürecin getirdikleri yeniliklere ulaşamaması dolayısıyla var olan yoksulluklarına yeni yoksulluk boyutlarının eklenmesi gözlemlenmektedir. Dijitalleşme süreci ile birlikte yaşanan eşitsizlik ve ayrımcılığın pandemi süreci ile birlikte derinleşmesi ve bundan kaynaklanan hizmetlere erişim, kaynakların kullanımı, sosyal belediyecilik, e-devlet uygulamaları, e-belediye uygulamaları gibi sunulan hizmetlerin erişiminin engellilere takılmasına neden olmaktadır.

Özetle birçok mesleğin dijitalleşme sürecinden etkilenmesi pandemi dönemi ile birlikte de uzaktan çalışma durumunun yaygınlaşmasıyla birlikte dijitalleşmenin getirdiği eşitsizlik ve ayrımcılığın derinleşmesi, sunulan hizmetlerin tüm bireylere ulaşamaması, bilgilendirme, yönlendirme ve aracılık etme imkanlarının kısıtlanması uygulamaya dayalı mesleklerin uzaktan çalışma yöntemleri ile yeterince uyumlanmasından kaynaklanan sıkıntıları beraberinde getirmesi, var olan dijital ayrımcılık ve eşitsizlik durumunu pandemi süreci ile birlikte iyice derinleştirmiştir.

Dijital Eşitsizlik ve Ayrımcılık

Sosyal ekonomik kültürel değişkenlerin teknolojik araçların sahipliğindeki etkisi insanlar arasındaki eşitsizlikleri de artırmıştır ve sosyal eşitsizliğin dijital ananı aktarılması dijital bölünme kavramı ile tanımlanır hale gelmiştir. Bireylerin teknoloji erişim ve sahiplik konusunda yaşadığı farklılaşmaları kapsamaktadır (Parsons & Hick, 2008; Kaya, 2021: 34). Dijital bölünme kavramı Bilgi ve iletişim teknolojileri işim sorununun yanı sıra aynı zamanda bireyin dijitalleşme ile üretilen olguları nasıl okuyacağını da etkilerken bireyin her alanının yeni okuryazarlıklar üzerinden yeniden okunmasını zorunluluk olarak göstermektedir. Böylece sosyal eşitsizlik ve dijital bölünme okuryazarlık olgusu üzerinde kendini göstermeye devam etmiştir.

Ayrımcılık, kişilere ve gruplara gerçekten sahip oldukları varsayılan bir özellikten dolayı diğerlerinde olduğundan farklı bir muamele göstermek olarak tanımlanmaktadır. Ayrımcılık beraberinde eşitsizliği de getirmektedir. Eşitsizlik ise doğuştan gelen hakların en azından bazılarının başkaları tarafından yok sayılması sonucunda ortaya çıkan engel durumunu ifade eder (Yayla, 44-45). Dolayısıyla ayrımcılık ve eşitsizlik birçok alanda karşımıza çıkmaktadır. Günümüzde ise teknolojinin insan hayatında aktif şekilde kullanımı ile birlikte dijital çağda ortaya çıkan eşitsizlik

olarak tanımlanan dijital eşitsizlik kavramı insan hayatının merkezinde diğer ayrımcılık ve eşitsizlik türlerine ek olarak yer almaktadır.

Sonuç

Eşitsizlikler her daim toplumda var olup bireylerin hayatını toplumsal hayatı etkilemiştir. Eşit olmayan yaşam koşullarına sahip olma statü farkı ekonomik eşitsizlikler de bulunmaktadır. Yaş cinsiyet gelir düzeyi eğitim durumu yaşamdan bölge gibi değişkenler teknolojinin kullanımı teknoloji erişim sağlama alanlarında farklılaşmalar sebep olmaktadır. Teknolojik aletlerin dijital teknolojinin gün geçtikçe hayatımızın merkezinde yer alması teknolojik aletlerin kullanımı bunların okunması bu kapsamda bilgiye erişim sağlama bilginin kullanımı yeniden üretimi noktasında bireylere arasındaki eşitsizliği artırmaktadır. Böylece bireyin yaşam kalitesinde düşmeler yaşanmakta erişim imkanları ve erişime engel olan etmenlerde toplumsal ayrımı ifade eder nokta da dijital bölünme dijital eşitsizlik kavramıyla görünür olmaktadır.

Dijitalleşme günümüz sosyal yapılarının ekonomik sosyal kültürel toplumsal bütün alanlarını çevreleyen günlük yaşamın her alanında görebileceğimiz bir kavramdır. Bu kavram pandemi şartları ile birlikte yeni çalışma olanakları yaratmıştır. Dijital dönüşüm ile birlikte uzaktan çalışma ve müşteri üretici ilişkilerinde de dönüşümler yaşanmıştır. Dijital dönüşüm bu problemlerin online müşteri ilişkileri ile çözümü için destek sağlamaktadır. Covid-19 süreci ile birlikte yaygınlaşan dijital çalışmalar toplumun sağlık, eğitim alanlarında ilişkilerini de değiştirmiş kolaylaştırmış online hizmet sunumu haline getirmiştir.

Dijitalleşme süreçleri ile birlikte bu süreçlere hakim olmanın en önemli kurallarından biri de dijital okuryazarlık kavramına hakim olmaktır. Dijitalleşme ile birlikte doğan problemlerle baş etme strateji en önemlisi dijital okuryazarlık seviyesinin artırılması bu konuda toplumsal bilinçlendirme çalışmalarının yapılmasıdır. Ayrıca uygulamaya dayalı meslekler için sosyal dijital inovasyon süreci noktasında destek sunan uygulamaların geliştirilmesi, sosyal politika geliştiricilerin bu süreç konusunda bilgilendirilmesi ve sahadan destek alınması konusunda desteklenilmeleri önem arz etmektedir. Özellikle sosyal hizmet gibi uygulamaya dayalı mesleklerde mesleki görüşmelerin online olarak yapılması, hizmet sunumlarının dijitalleşmeye ayak uydurması gibi durumlarla var olan eşitsizliklere daha kapsamlı hizmet sunulmasının sağlanması yönünde çalışmalar yürütülmelidir.

Kaynakça

Çatlı, M. Ve Keskin, S. (2021). İnsan Haklarının Değişimi Açık Konusu: Dijital Vatandaşlık Kavramı Üzerine Bir İnceleme. *Ombudsman Akademik*, 7(14), 199-229.

Erbir, M. (2021). Hemşirelik Mesleğinde Dijital Okuryazarlık: Kayseri İli Örneği. *Ekonomi, İşletme, Siyaset ve Uluslararası İlişkiler Dergisi (JERPIR)*, 7(2), 336-352.

Gül Ünlü, D. (2021). Covid-19 Pandemisi Dönemindeki Ev İçi Boş Zaman Aktivitelerinin Dijital Yansıması. *Türkiye İletişim Araştırmaları Dergisi*, 38, 1-18.

Kaya, E. (2021). Toplumsal Eşitsizlik ve Dijital Okuryazarlık: Lise Öğrencileri Üzerine Bir Alan Araştırması. *Kritik İletişim Çalışmaları Dergisi*, Sonbahar- 02, 32-69.

Özdemir, B. (2021). Dijitalleşme ile Şekillenen Fal Bakma Geleneği: YouTube Kanalları Örneği. *Motif Akademi Halkbilimi Dergisi*, 14(35), 937-955.

Yayla, O. T. Dijitalleşme Çağında Eşitsizlik ve Ayrımcılık. 43-52.

Yankın, B. F. (2019). Dijital Dönüşüm Sürecinde Çalışma Yaşamı. *Trakya Üniversitesi İktisadi ve İdari Bilimler Fakültesi E-Dergi*, 7(2), 1-38.

Yıldırım, A. (2021). Yerel Yönetimlerde Dijital Dönüşüm Uygulamaları. *Van YYT The Journal of Social Sciences Institute*, 54, 61-81.

Kentsel Koruma Alanları İle Kentsel İmaj İlişkisi: Isparta Tarihi Kent Merkezi

Gökçe İNCE¹
Ali TÜRK²

Giriş

Kentler geçmişten günümüze demografik, ekonomik, sosyal ve mekânsal açıdan farklı uzmanlık alanlarına konu olmaktadır. Kentlerin ortaya çıkış noktaları ve gelişim evreleri toplumsal yapıya ve insani ihtiyaçlara bağlı olsa da kentlerin planlanması noktasında teknik bilimler konuya dahil edilmektedir. Kent kavramı, demografik, ekonomik, sosyal, mekânsal vb. bir çok unsur ile ilgili olarak belirli bir örgütlenme ve uzmanlaşma süreci içerisinde insanların bir arada yaşadığı mekanlar olarak tanımlanabilmektedir. Her kentin kendine özgü mekânsal, sosyal ve ekonomik özellikleri bulunmaktadır. Kentlerin kendine özgü özellikleri kentleşme ve kentleşme oranlarını büyük ölçüde etkilemektedir.

Kentleşme, küreselleşme hareketlerinin bir sonucu olarak karşımıza çıkmaktadır. Küreselleşme yalnızca kavramsal bir nitelik taşımanın ötesinde ülkelerin ve toplumların ekonomik, siyasal, kültürel alışkanlıklarını da büyük ölçüde etkilemektedir. Küreselleşme olgusu, kentlere marka kent ve markalaşma kavramlarının önem kazanması şeklinde yansımaktadır. Markalaşma sürecinde ve marka kent oluşumunda kentsel imaj kavramının popülerlik kazanmaya başladığı görülmektedir. Kentsel imaj, kentin insanlar tarafından deneyimlenmesi ve algılayış biçimine bağlı olarak bu insanlarda oluşturduğu fikir ve izlenimler ile ilgilidir. Buna göre kenti oluşturan fiziksel ve doğal çevre, toplumların sosyal yaşamı ve alışkanlıkları, tarihsel geçmiş ve kültürel kimlik imajı etkileyen temel faktörlerdir. Son yıllarda küreselleşme ile birlikte dünyadaki ülkeler, kentlerde imaj oluşturmaya ve bu sayede kentleri cazibe merkezi haline getirmeye çalışmaktadır.

Çalışmanın ana materyalini oluşturan Isparta İli tarihi kent merkezinde arazi çalışmaları yapılmış olup gözlemsel veriler ile çeşitli analizler oluşturularak bu analizler çalışmanın değerlendirilmesinde materyal olarak kullanılmıştır. Yerel Yönetimler ve örgütlenmeler düzeyinde örneklem alana ilişkin görüşmeler yapılarak, elde edilen veriler aşağıda açıklanmıştır (Tablo 1).

*Bu çalışma 1. yazarın 2. yazar danışmanlığında Süleyman Demirel Üniversitesi, Fen Bilimleri Enstitüsü Şehir ve Bölge Planlama Anabilim Dalında gerçekleştirdiği yüksek lisans tez çalışmasından üretilmiştir.

¹ Öğretim Görevlisi, AKEV Üniversitesi, Meslek Yüksekokulu, Mimari Restorasyon Bölümü, gokce.ince@akev.edu.tr

² Prof. Dr., Süleyman Demirel Üniversitesi, Mimarlık Fakültesi, Şehir ve Bölge Planlama Bölümü, alitürk@sdu.edu.tr

Tablo 1. Yerel Yönetimler ve Örgütlenmeler Düzeyinde Görüşme Yapılan Kurum ve Kuruluşlar İle Elde Edilen Veriler

Görüşme Yapılan Kurum ve Kuruluşlar	Elde Edilen Veriler
Isparta Çevre, Şehircilik ve İklim Değişikliği İl Müdürlüğü	Sit Alanında yer alan 3 Adet Anıt Ağaca Dair Koordinat Verileri
Isparta Belediyesi İmar ve Şehircilik Müdürlüğü	Nazım ve Uygulama İmar Planı, Koruma Amaçlı İmar Planı, Plan Notları ile Plan Açıklama Raporu
Isparta İl Kültür ve Turizm Müdürlüğü	Isparta İline Ait Kültür Envanteri Kitapçığı
Antalya Kültür Varlıklarını Koruma Bölge Kurulu Müdürlüğü	Koruma Amaçlı İmar Planının Onaylanmasına Dair Kurul Kararı

Çalışma kapsamında,

1.Aşamada: Kentsel koruma alanlarının kentsel imaj ile ilişkisinde dayalı olarak çalışmanın anahtar kelimelerini de oluşturan küreselleşme, kentsel imaj, markalaşma, kentsel koruma gibi kelimeler ile literatür taraması ve kaynak araştırması yapılmıştır.

2.Aşama: Isparta İli tarihi kent merkezine ilişkin alan çalışması ile arazi kullanımı ve ulaşım olanakları, yapısal durum, sosyal donatı dengesi, mülkiyet durumu ve sahiplilik, korunması gerekli taşınmaz kültür varlıkları analiz edilmiştir. Koruma Amaçlı İmar Planı sınırı uydu görüntülerine aktarılarak belirli zaman aralıklarıyla incelenmiş mevcut yönelimler ve yapılaşma eğilimleri saptanmaya çalışılmıştır. Ayrıca yerel yönetimler ve örgütlenmeler düzeyinde görüşme yapılan kurum ve kuruluşlar ile elde edilen veriler değerlendirilmiştir.

3.Aşama: Literatür ve kaynak araştırmaları, örneklem alan analizleri doğrultusunda elde edilen veriler, arazi kullanım değişimi ve plan fonksiyonları ile plan raporu değerlendirilmiş, sonuç ve öneriler sunulmuştur.

Küreselleşme, Markalaşma, Kentsel İmaj Ve Kentsel Koruma

Son yıllarda dünya genelinde korunan alanlara yönelik ilgi git gide artmaktadır. Güncel koruma anlayışı korunacak değere sahip bir bölgenin korunarak kullanılmasını esas alan politikalar üretilmesini amaçlamaktadır. Çalışmanın bu bölümünde çalışmanın ana unsurlarını oluşturan kentsel koruma alanları ve kentsel imaj ilişkisi ile konu/kapsam bakımından benzer akademik çalışmalardan yararlanılmıştır.

Türk (1995)' e göre kentler, giderek çevre değerlerinin hızla tüketildiği, kentsel kimlik ve kültürel değerlerin ihmal edilmeye, mekan kimliğinin kaybolmaya başladığı sosyo-ekonomik ve sosyo-psikolojik problemlerin arttığı semboller haline gelmeye başlamışlardır. Bunda, olumsuz planlama ve tasarım çalışmalarının da etkisi olduğunu söylemek olasıdır. Bu yönüyle kentsel kimliğin ve kültürel değerlerin yok edildiği kentlerde kentin imgesel varlığından ve güçlü bir imaj oluşumundan bahsedilmesi mümkün değildir. Ancak kentsel kimliğin ve kültürel değerlerin korunmasıyla kentlerde güçlü bir imaj oluşumu için planlama ve tasarım çalışmaları potansiyel bir

araç olarak görülmektedir. Öyle ki kentsel imaj ve markalaşma ile ilgili olarak Kavartzis (2004), marka algısını etkileyen kentsel tasarım, mimari, alan yönetimi, altyapı geliştirme ve miras planlaması birleşiminin imajdaki önemine değinmekte, bunları markanın değerini belirleyen unsurlar olarak ele almaktadır (Hocaoğlu,2016).

Yurtseven (2004)'e göre bir destinasyona ait imajı değerlendirilirken temel imajı etkileyen başlıca faktörler; (1) gezilecek yer, rekreasyon, turizm ve genel alt yapı, ulaşım ağı ve maliyetine ilişkin faaliyetler, (2) tarihi, kültürel, politik, sosyal, finansal, iklimsel ve doğal güzellik özellikleri olarak iki ana gruba ayrılabilir. Bir destinasyona ait özel imaj ise potansiyel müşterilerin belirli bir grubu tarafından algılanan (1) temel imaj ve (2) özel faktörlerin bir fonksiyonu olarak tanımlanır (Özdemir & Karaca, 2009).

Gürel (2008), 20. yüzyılın beraberinde getirdiği değişimlerin, coğrafi mekan sınırlarının belirsizleşmesinin, insan, kültür, bilgi ve sermaye akışlarının küresel ölçekte gerçekleşmesinin, tüketime dayalı hizmet anlayışı gibi olguların yaşam biçimlerinin yanı sıra kentsel ve mekansal kullanımlarda da değişimlere neden olduğunu belirtmiştir. Bu süreçte; gittikçe önem kazanan kültür ve turizm kavramları ile biçimlenen kentler ve kentsel projelerin odağında yer alan ikonik kültür yapıları birbirleri ile yarışmakta, dönüşüm ve yeni kentsel imaj oluşum süreçlerinde ayırt edilebilir olmak adına etkin birer araç kullanılmaktadırlar. Örneğin kentlerde yer alan tarihi kilise ve camiler, anıtsal yapılar, saat kuleleri veya bazı kentlerde modernizm ile bağdaştırılan gökdelenler, kentler için birer simge haline gelmektedir.

Özdemir & Karaca (2009) 'ya göre günümüzde rekabet yalnızca ürünler veya firmalar arasında değil ülkeler ve kentler arasında da yaşanmaktadır. Bu çerçeveden baktığımızda rekabette avantaj elde etmek isteyen kentler bir marka olmalarını sağlayacak özelliklerini belirleyip bunlardan faydalanma yoluna gitmeleri gerekmektedir. Erkan (2010), belirli bir yerleşmenin imajını geliştirmek için o yerleşmede gösterilmek istenenin çoğunluk tarafından algılanmasının sağlanması gerektiğini ifade etmektedir. Kentsel imaj bağlamında yapılan çalışmalar ise mekânda görülmesi istenen ve görülmesi istenmeyen unsurların organizasyonunu içermektedir.

Kentsel imge ve imaj oluşumunda en önemli kaynaklardan biri olan "kent imgesi" kitabının yazarı Lynch (2010), yerleşmelerin tanımlanmasını sağlayan öğeleri 'kentim imaj öğeleri' olarak adlandırmıştır. Lynch'e göre imaj öğeleri yerleşmenin farklı özellikler sergileyen bölgeleri, bu bölgelerin sınırlarını tarif eden sınır/kenar öğeleri, kanal mekânları olan yollar, toplanma dağılma ve aktarma mekânları odak noktaları, dikkat çeken, özellikli yapısal öğeleri olan simgeleri / işaret öğeleri olmak üzere beş alt başlıkta tarif edilmektedir. Lynch'in tarif ettiği kent imajının, günümüzde sermaye çıkarları doğrultusunda kimi zaman planlama kimi zaman ise kentsel tasarım ölçeğinde sağlanabildiği görülmektedir. Bununla birlikte planlama çalışmaları kapsamında 'sanayi kenti', 'turizm kenti' veya 'kongreler kenti' gibi birçok söylem, kent imajı yaratma çabasından kaynaklanmaktadır (Çetintahra, 2011). Kentlerde imaj yaratma ve dünya kentleri ile yarışma çabası çoğu zaman rantal kaygılardan kaynaklanan çatışmalara sebebiyet vermekle birlikte, özellikle kentsel koruma alanlarının bu imaj çabası ve rant kaygısı arasındaki yeri tartışılmaya devam etmektedir.

Her kentin kendine özgü değerleri ve yerel özellikleri bulunmaktadır. Dolayısıyla kentlerde yapılacak her müdahale o kentin özelliklerine göre belirlenmek zorundadır. Bu kapsamda kentlerin imaj oluşturma çabasıyla ilgili çeşitli çalışmalarda yer alan kent ölçeğindeki örneklerin incelenmesi önemli görülmektedir. Örneğin, Demirel (2014)'in Burdur kent imajıyla ilgili Mehmet Akif Ersoy Üniversitesi öğrencileri üzerinde yaptığı çalışmada kentin avantajlarına, soyut imaj unsurlarına ve Burdur halkına yönelik imaj algıları ölçülmüştür. Öğrencilerin hem Burdur kenti hem de Burdur halkına yönelik imaj algılarının orta düzeyde olduğu belirlenmiştir. Güçlü bir kent imajı, kentin her açıdan gelişmesine, kalkınmasına katkıda bulunacak destekleyici bir unsur olarak görülmektedir. Bu

bağlamda Burdur'un kent imajını geliştirecek çalışmaların acilen yapılması gerekmektedir. Demirel'in çalışmasında, Burdur kentinin imaj algısı belirli toplumun belirli bir kesimi üzerinden ölçülmeye çalışılmıştır. Buna göre üniversite öğrencilerinin ihtiyaç ve isteklerinin yerel halktan farklı olması beklenmektedir ve imaj algısının orta düzeyde olması kentsel çalışmalarda bu kesimin ihtiyaç ve isteklerine daha fazla yer verilmesi gerektiğini göstermektedir.

Temurçin & Keçeli (2015), Isparta İli ile ilgili olarak daha önce Türkiye'nin başka bir yerleşmesinde yaşamamış yabancı öğrencilerin kentsel mekân algılarında en önemli elemanın kamu binaları olduğunu görmüştür. Yollar/kavşaklar ve alışveriş merkezleri önem bakımından sonradan gelen başlıca elemanlar olmuşlardır. Elde edilen sonuçlara göre, nirengi noktaları inşa etme, cazibe merkezleri oluşturma ve kentsel mekân yaratma konusunda bazı eksikliklerin yaşandığı kolayca söylenebilmektedir. İmaj algısı ölçülen kitle ve örnek alan gibi girdilerin değiştirilmesi neticesinde mekân algısındaki elemanlarının sıralamasının da değişeceği düşünülmektedir. Bu, kentlerin ve toplumun kendilerine özgü özelliklerinin bir sonucu olarak görülmektedir.

Aliğaoğlu & Çıldam (2017)'a göre Balıkesir şehrinin mahalle düzeyinde en beğenilen özelliği, ulaşım kolaylığıdır. Mahallelerin manzaralı olmaması beğenilmeyen özelliği olarak sıklıkla ifade edilmektedir. Şehrin en önemli problemi, çarşıda trafik park sorunu iken, küçük ve sakin oluşu şehrin en beğenilen özelliği olarak sıklıkla ifade edilmektedir. Balıkesir'de yapılan çalışma ile farklı bir ölçek seçilerek (mahalle ölçeği) diğer çalışmalarla kıyaslandığında sonuçların değiştiği görülmektedir.

Sonuç olarak, 21. yüzyılda yapılan kentsel koruma odaklı çalışmalarda sosyal ve ekonomik dönüşümler neticesinde kentlerde yaşanan kentsel kimlik kaybına değinilmektedir. Dolayısıyla kentlerde kaybolan kültürel, doğal ve tarihsel değerlerin kent içerisindeki öneminin vurgulanması da bu yıllara denk gelmektedir. Kentlerin imajı belirlenirken turizm potansiyeli, rekreatif fonksiyonlar, ulaşım olanaklarının gelişmişliği gibi unsurların yanında doğal, tarihi, kültürel vb. öğelerin varlığı da dikkat çekmektedir. 21. yüzyılın ilk yılları ile birlikte markalaşma kavramı farklı bir biçimde ele alınmış ve yalnızca ürün/şirket grupları için kullanılan bir kavram olmaktan çıkmıştır. Dolayısıyla kentler birbirleri ile girdikleri rekabet ortamı neticesinde kendi marka değerlerini oluşturarak niceliksel olarak yüksek sayıda insan gruplarına ulaşmak için çabalamaktadır. Bununla birlikte kentlerin algılanışlarını kolaylaştırmak için imaj öğeleri Kevin Lynch tarafından gruplandırılmış ve bu öğe gruplarının vurgulanabilmesi için planlama ve tasarım araçlarına ihtiyaç duyulmuştur. Burdur, Isparta ve Balıkesir'de yapılan güncel çalışmalarda kentlerin kendilerine özgü imaj öğeleri bulunmasına rağmen hedef kitle için kentsel imaj oluşturma bakımından eksikliklerin var olduğuna ve imajı geliştirmeye yönelik çalışmaların yapılması gerektiğine ortak vurgu yapılmaktadır.

Isparta Tarihi Kent Merkezi Kentsel İmaj Değerlendirmesi

Isparta İli merkez ilçede bulunan tarihi kent merkezini (kentsel sit alanı ve etkileme geçiş sahası), içerisinde sivil mimarlık eserlerinin bulunduğu alan, kentin tarihi çarşısının (Üzümcüler Çarşısı) bulunduğu yapı adası ve valilik binasının bulunduğu yapı adası oluşturmaktadır. Kentin bugünkü merkezi hala eski yerleşime ait tarihi kent dokusu üzerinde bulunmaktadır (Köse,2018)(Şekil 1).



Şekil 3. Tarihi Kent Merkezine Ait 2003/2014/2020 Yılları Uydu Görüntüleri

Tarihi kent merkezinde bulunan önemli yapılardan başlıcaları tescilli anıtsal yapılar olan Mimar Sinan Camii ve Kutlubey Camii'dir. Üzümcüler çarşısı ise kentsel sit alanının kuzeyinde bulunan, küçük ticari ünitelerden oluşan geleneksel ürünlerin yer aldığı bir çarşı niteliği taşımaktadır. Alanın dış çeperinde yer alan Iyaşpark Oteli, yüksek katlı ve modern mimari yapısı ile kolayca ayırt edilebilmektedir. Kentsel sit alanının iç kesimlerinde yer alan yapılar ise genellikle konut kullanımında düşük katlı yapılar iken kent içi anayollar üzerinde yer alan yapılar konut- ticaret kullanımında göreceli olarak yüksek katlı yapılardır. Kentsel sit alanının merkezinde yer alan Türk köyü, pazar yeri, Cumhuriyet ilkokulu ve çevresinin geleneksel mimariye ve organik sokak dokusuna sahip olduğu görülmektedir. Bu alanların konumsal olarak birbirine yakın olması bu bölgede farklı bir kentsel dokunun algılanmasını sağlamaktadır. Valilik binasının yer aldığı yapı adasında, meydan-park düzenlemelerinin yanında tarihi camiler, tarihi Dalboyunoğlu hamamı, bedesten ve ticari işletmeler yer almaktadır (Şekil 4).

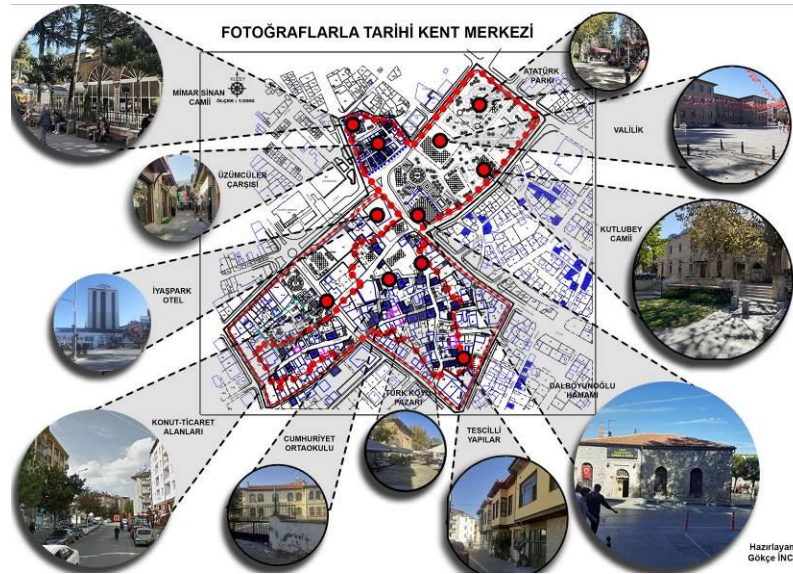

Şekil 4. Fotoğraflarla Tarihi Kent Merkezi

Isparta tarihi kent merkezi farklı alt bölgeleri kapsamaktadır. Alanın kuzeyinde bulunan tarihi üzümçüler çarşısında geleneksel ürünlerin satıldığı küçük ticaret birimleri yer almaktadır. Ayrıca tarihi Mimar Sinan Camii de bu alanda bulunmaktadır. Alanın kuzeydoğusunda valilik binası, tarihi Dalboyunoğlu hamamı, tarihi camiler, kafe-restoranlar ve tarihi bedesten yer almaktadır. Tarihi kent merkezinin iç kesimlerdeki ve güneyindeki bölgede genellikle konut ve ticaret- konut kullanımında yapılar bulunmaktadır. Aynı zamanda tarihi Cumhuriyet İlkokulu ve ortaokulu da alanın merkezinde bulunmaktadır (Şekil 5).

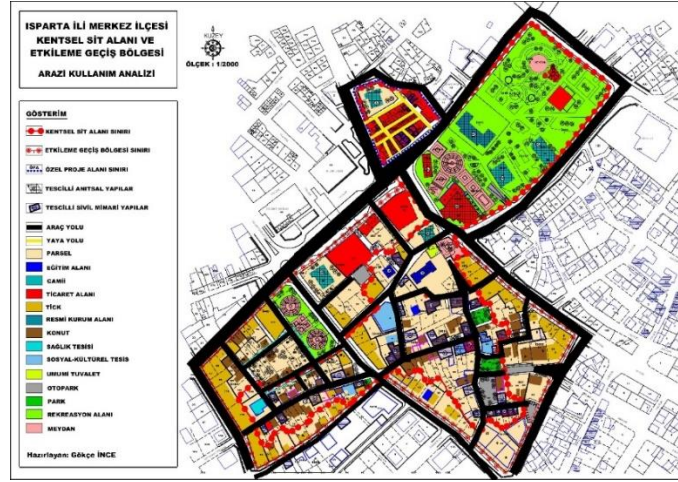

Şekil 5. Tarihi Kent Merkezi Arazi Kullanım Analizi

Tarihi kent merkezinde en fazla alansal büyüklük rekreasyon alanlarına (%44) aittir. Tarihi kent merkezinde yer alan diğer arazi kullanım fonksiyonları aşağıda gösterilmektedir (Grafik 1).

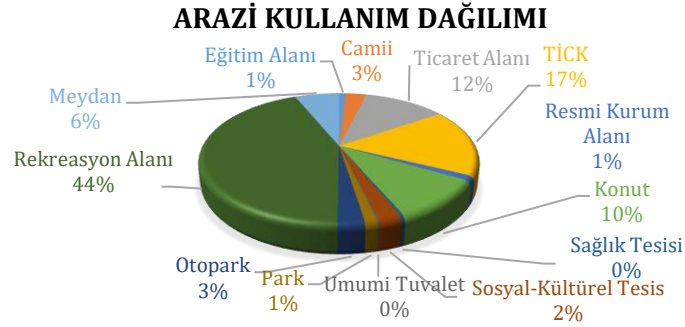

Grafik 1. Arazi Kullanım Fonksiyonlarının Oransal Dağılımı

Tarihi kent merkezinde erişim kent içi ana yola bağlanan toplayıcı ve alt toplayıcı yollar ile sağlanırken üzümcüler çarşısı ve valilik binasının bulunduğu yapı adasında yaya yolları ile sağlanmaktadır. Ana yollar ve toplayıcı yollar genellikle asfalt kaplama olup, alanın iç kesiminde bulunan alt toplayıcı yolların taş kaplama olduğu görülmektedir. Bunun yanında üzümcüler çarşısı içerisindeki yaya yollarının üst yapısı andezittir. Valilik binasının bulunduğu yapı adasındaki yaya yollarının ise beton parke ile kaplandığı görülmektedir (Şekil 6 ve Şekil 7).

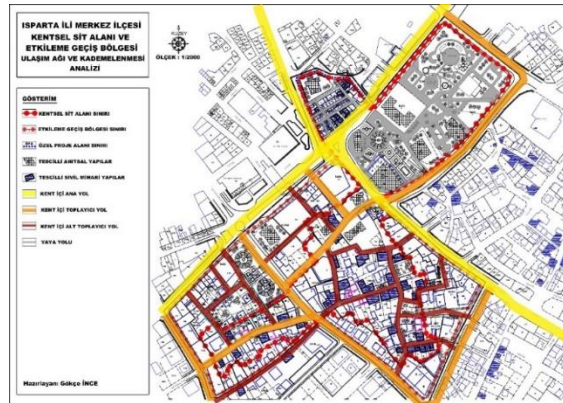

Şekil 6. Tarihi Kent Merkezi Ulaşım Ağı Ve Kademelenmesi

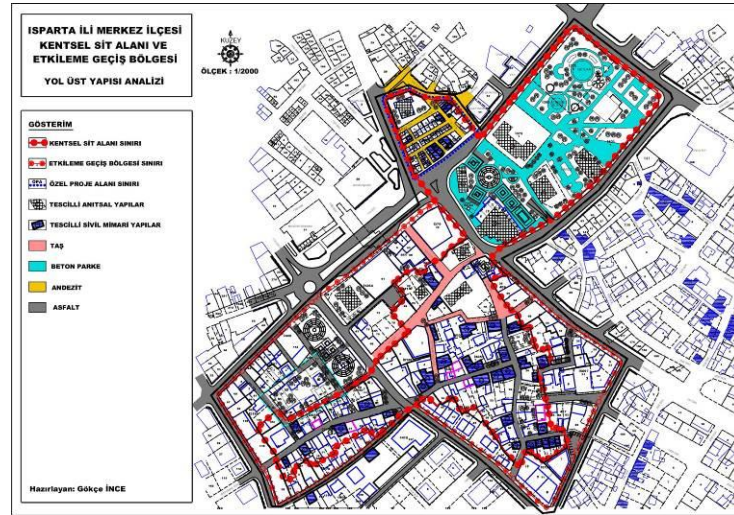

Şekil 7. Tarihi Kent Merkezi Yol Üst Yapısı

Üzümcüler çarşısının, yapıların parselin tamamına yapılaşmaları sebebiyle dolu-boş oranı bakımından yüksek orana, sosyal donatı alanlarının (cami, okul vb.) ise düşük orana sahip oldukları anlaşılmaktadır. Özellikle valilik binasının bulunduğu yapı adasında yapı alanı/parsel alanını ifade eden dolu- boş oranı, parsellerin genellikle rekreatif amaçlı kullanılması sebebiyle oldukça düşüktür (Şekil 8).

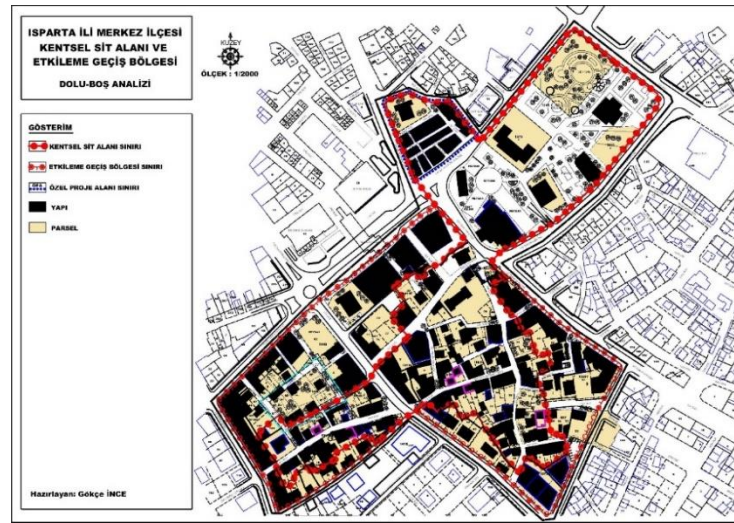

Şekil 8. Tarihi Kent Merkezi Dolu- Boş Analizi

Tarihi kent merkezinde yapı alanlarının (%51), yapı bulunmayan boş parsel alanlarından (%49) daha fazla olduğu görülmektedir. Genel bir ifadeyle tarihi kent merkezinde ortalama taban alanı kat sayısının yaklaşık %50 olduğu söylenebilmektedir (Grafik 2).



Grafik 2. Yapı/Parsel İlişkilerinin Oransal Dağılımı

Tarihi kent merkezinde farklı katlardaki yapıların bir arada bulunduğu görülmektedir. Tarihi üzümçüler çarşısı içerisindeki yapılar genellikle 2 ve 3 katlı yapılardır. Alanda ticaret-konut kullanımında bulunan, anayol ile toplayıcı yollar üzerinde bulunan yapılar genellikle 5 katlı yapılardır. Tarihi kent merkezinin iç kesimlerinde yer alan yapılar ise genellikle 1 katlı, 2 katlı ve 3 katlı yapılardır. Alandaki tescilli yapıların çoğunluğunun 1 katlı ve 2 katlı yapılar olduğu görülmektedir. Tarihi kent merkezinde yer alan en yüksek katlı yapılar 9 katlı olmakla beraber alanın çeperinde ve ana yol üzerinde bulunmaktadır (Şekil 9).

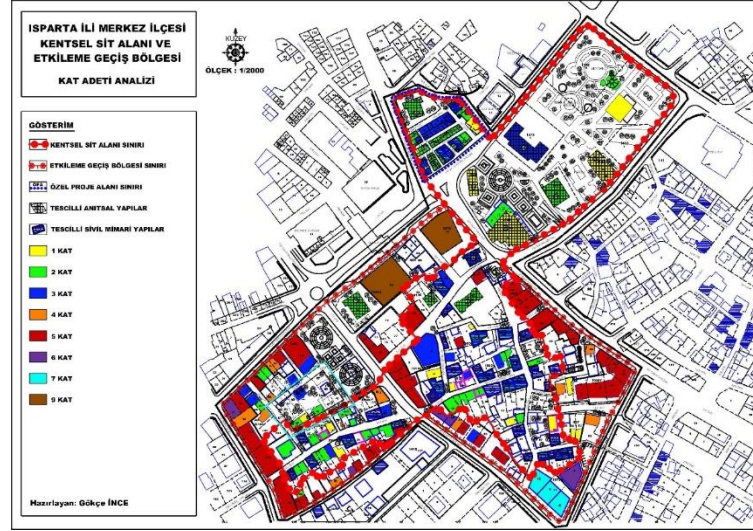

Şekil 9. Tarihi Kent Merkezi Kat Adeti Analizi

Tarihi kent merkezinde yer alan yapıların kat adetlerine ilişkin en fazla alansal büyüklük 5 katlı yapılara (%29), en düşük alansal büyüklük 6 katlı yapılara (%3) aittir. Tarihi kent merkezinde yer alan yapılara ait diğer kat adetleri aşağıda gösterilmektedir (Grafik 3).

KAT ADETİ DAĞILIMI

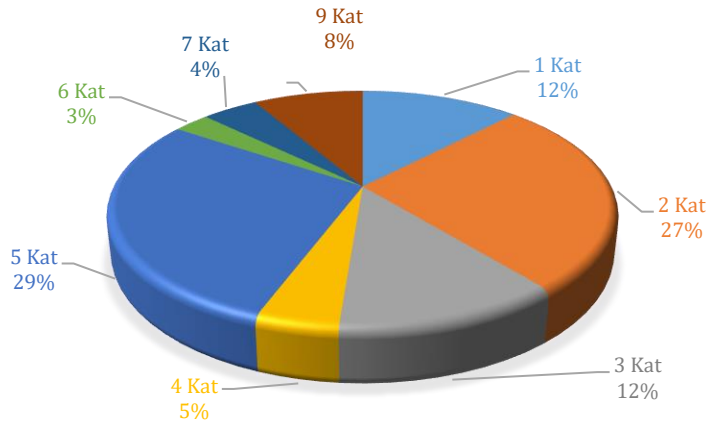

Grafik 3. Yapıların Kat Adetlerine İlişkin Oransal Dağılım

Tarihi kent merkezinde yer alan yapılar incelendiğinde üzümçüler çarşısı içerisindeki yapıların genellikle orta ve kötü durumdaki yapılar olduğu görülmektedir. Alanın çeperinde yer alan yapılar ve valilik binasının yer aldığı yapı adasında bulunan yapılar genellikle iyi durumda bulunmaktadır. Tarihi kent merkezinin iç kesimlerinde yer alan yapılar ise genellikle orta durumda yapılardır (Şekil 10).

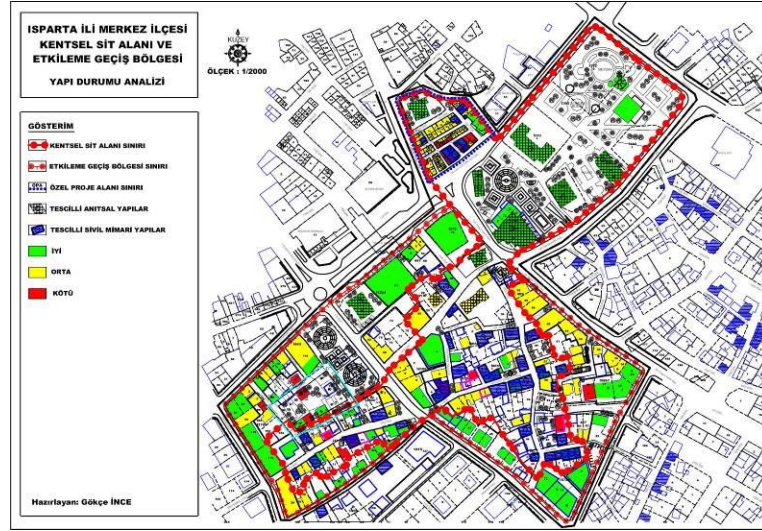

Şekil 10. Tarihi Kent Merkezinde Yer Alan Yapıların Durumu

Tarihi kent merkezinde yer alan yapıların durumlarına ilişkin en fazla alansal büyüklük iyi durumdaki(%56) yapılara, en düşük alansal büyüklük kötü durumdaki yapılara (%6) aittir. Tarihi kent merkezinde yer alan yapılara ait diğer yapı durumları aşağıda gösterilmektedir (Grafik 4).

YAPI DURUMU

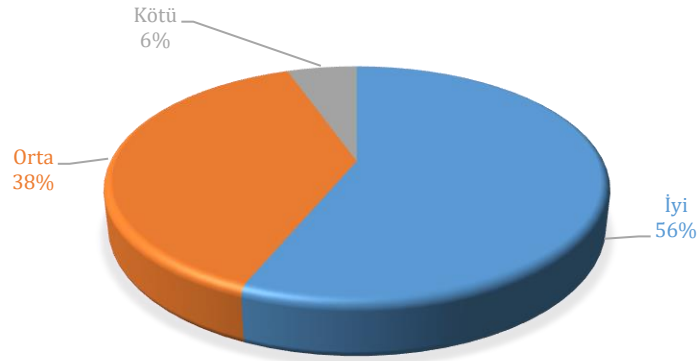

Grafik 4. Yapıların Durumlarına İlişkin Oransal Dağılım

Tarihi kent merkezinde belediye- il özel idaresine ait, vakıflara ait, maliye hazinesine ait ve şahsa ait (özel) mülkiyetler bulunmaktadır. Tarihi kent merkezi içerisinde maliye hazinesi mülkiyetinde bulunan tek alan valilik binasının bulunduğu alandır. Vakıflara ait mülkiyetler ise genellikle üzümçüler çarşısı içerisinde ve valilik binasının bulunduğu yapı adası içerisinde yer alan tarihi yapıların ve camilerin bulunduğu alanlardır. Son olarak tarihi kent merkezi içerisinde yer alan ve genellikle konut veya konut- ticaret kullanımında bulunan alanlar şahsa ait (özel) mülkiyetlerdir (Şekil 11).

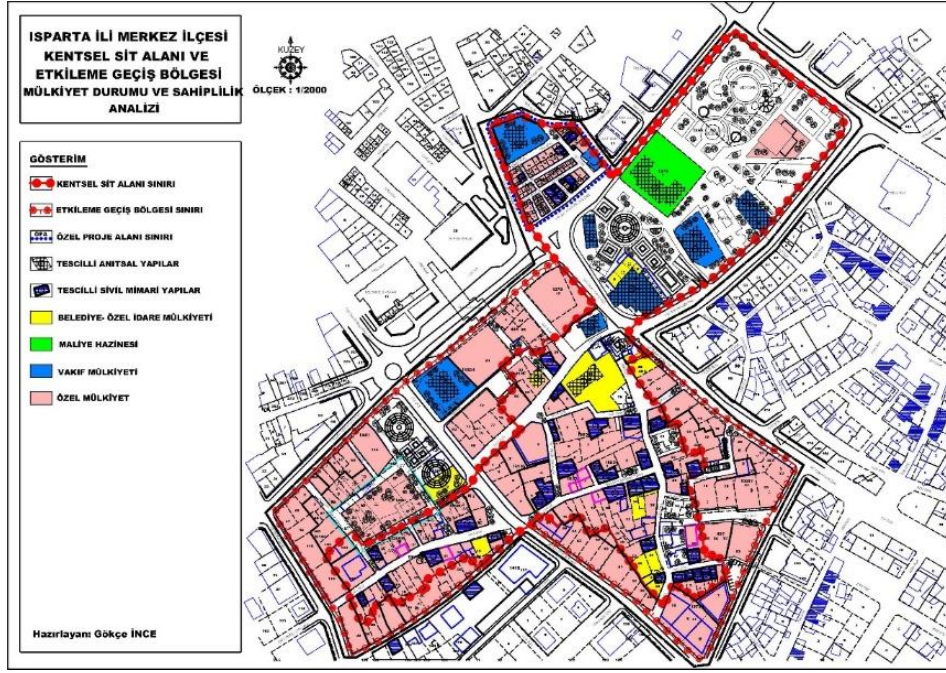

Şekil 11. Tarihi Kent Merkezi Mülkiyet Durumu Ve Sahiplilik

Tarihi kent merkezinde mülkiyet durumu ve sahiplilik ile ilgili olarak en fazla alansal büyüklük şahıs (özel) mülkiyetine (%79), en düşük alansal büyüklük maliye hazinesi mülkiyetine (%4) aittir. Tarihi kent merkezinde yer alan diğer mülkiyet-sahiplilikler aşağıda gösterilmektedir (Grafik 5).

MÜLKİYET-SAHİPLİLİK

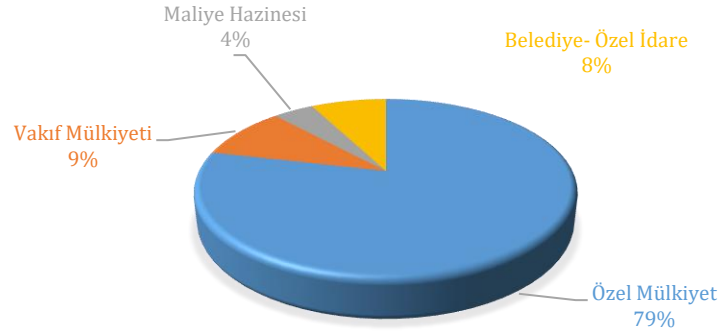

Grafik 5. Mülkiyet Durumu ve Sahipliliğe İlişkin Oransal Dağılım

Isparta İli merkez ilçesi tarihi kent merkezi 10 adet tescilli anıtsal yapı, 49 adet tescilli sivil mimarlık eseri ve 3 adet tescilli anıt ağaç bulunmaktadır. Valilik binasının yer aldığı yapı adasında yalnızca tescilli anıtsal yapılar yer almaktadır. Tarihi kent merkezinin iç kesimlerinde ise genellikle tescilli sivil mimarlık eserlerinin bulunduğu söylenebilmektedir. Tescilli anıtsal yapılar içerisinde valilik binası, Cumhuriyet Ortaokulu, Mimar Sinan Cami, Dalboyunoğlu Hamamı, gibi tarihe tanıklık eden önemli mimari yapılar bulunmaktadır (Şekil 12).



Şekil 12. Bazı Tescilli Anıtsal Yapılar

Tarihi kent merkezinin iç kesimlerinde yer alan tescilli sivil mimarlık eserlerinden bazıları vakıfların mülkiyetinde bulunmakta ve sosyal/kültürel tesis olarak kullanılmaktadır. Ancak iç kesimlerde yer alan tescilli sivil mimarlık eserlerinin genellikle şahıs mülkiyetinde bulunması ve bakımlarının yapılmaması eserlerin tahribatına yol açmaktadır (Şekil 13).



Şekil 13. Bazı Tescilli Sivil Mimarlık Eserleri

Tola (1984)' ya göre 1977 yılında Anıtlar Yüksek Kurulunun A-840 sayılı kararı ile Isparta kent merkezinde, yaklaşık 40 hektarlık bir alan "sit alanı" olarak belirlenmiştir (Sargın, 2005).

Sit alanı sınırları 1984 yılında Kültür ve Turizm Bakanlığı Taşınmaz Kültür ve Tabiat Varlıkları Yüksek Kurulu Kararıyla kaldırılmış ve günümüzde de devam etmekte olan koruma uygulamalarına geçilmiştir. Gayri Menkul Eski Eserler ve Anıtlar Yüksek Kurulunun kararı ile sivil ve resmi binaların bulunduğu Valilik binası, Dalboyunoğlu hamamı, Beyler hamamı, Kutlubey camisi ve çeşmesini kapsayan ve kentin merkezinde bulunan Kaymakkapı Meydanı, "tarihi sit alanı" olarak tescil edilmiş ve korumaya alınmıştır. Ayrıca Tabakhane sokak, Hendek sokak, Doğan çıkmazı, İrfan sokak, Mühürücü sokak, Damgacı sokak ve Üzüm Pazarı, "kentsel sit alanları" olarak tescil edilmiş ve korumaya alınmıştır (Sargın, 2005). Bütün sit sınırlarını kapsayacak şekilde tek bir "Kentsel Sit Alanı Sınırı" Antalya KVKBK'nun 21.01.2013 tarih ve 1350 sayılı kararınca ilan edilmiştir. Kentsel Sit Alanının Koruma Amaçlı İmar Planına dair son değişiklikler 2014 yılında yapılmış ve Antalya Kültür Varlıklarını Koruma Bölge Kurulu'nun 30.11.2015 tarih ve 4261 sayılı kararı ile onaylanmıştır (Şekil 14).

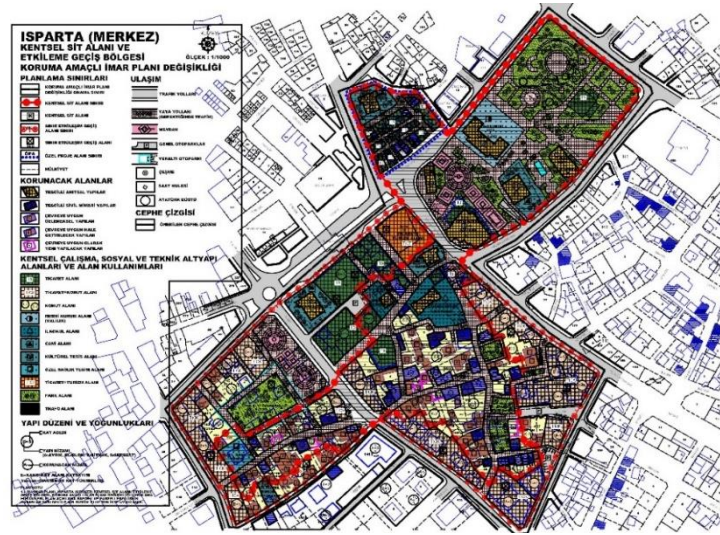

Şekil 14. Tarihi Kent Merkezi Koruma Amaçlı İmar Planı

Tarihi kent merkezi önemli kamusal yapılar, üzümçüler çarşısı ve merkezin yeni kentsel işlevleri ile birlikte kentsel imaj potansiyeli taşımaktadır. Ancak tarihi kent merkezinin bütüncül olarak gösteremediği hatta kamusal yapıların, tarihi çarşının ve kentin bugünkü merkezinin gerisinde kaldığı görülmektedir. Tarihi kent merkezinin alanının imaj değerleri yalnızca kuzey ve kuzeybatı yönünde, sınırın çeperinde yer alan camiler, kamu yapıları ve ticaret alanları olarak görülmektedir. Kentsel sitin konut merkezli alanları ve hem doğu hem de güney cephesi sit alanının imaj ögesi olarak görülmesinde bir etkene sahip değildir. Ayrıca sit alanının iç kesimlerinde restore edilmeyen kötü durumda yapılar ve sokak yapısı olarak tanımsız boşluklar bulunmaktadır. Bu da iç kesimlerde tenhalaşma ve belirsizlik yaratmaktadır. Tarihi kent merkezi içerisinde yer alan üzümçüler çarşısında restorasyon projeleri yürütülmektedir. Valilik binasının bulunduğu yapı adasında ise rekreatif amaçlı meydan- park- ticari işletmelere yönelik düzenlemeler yapılmaktadır. Ancak tarihi kent merkezinin diğer alt bölgelerinde herhangi bir çalışmaya rastlanmamıştır. Tarihi kent merkezi için önemli odak noktaları ve işaret öğeleri, valilik, üzümçüler çarşısı, Mimar Sinan Cami, Dalboyunoğlu hamamı, Cumhuriyet ilkokulu ve Iyaşpark oteli olarak belirlenmiştir (Şekil 15).

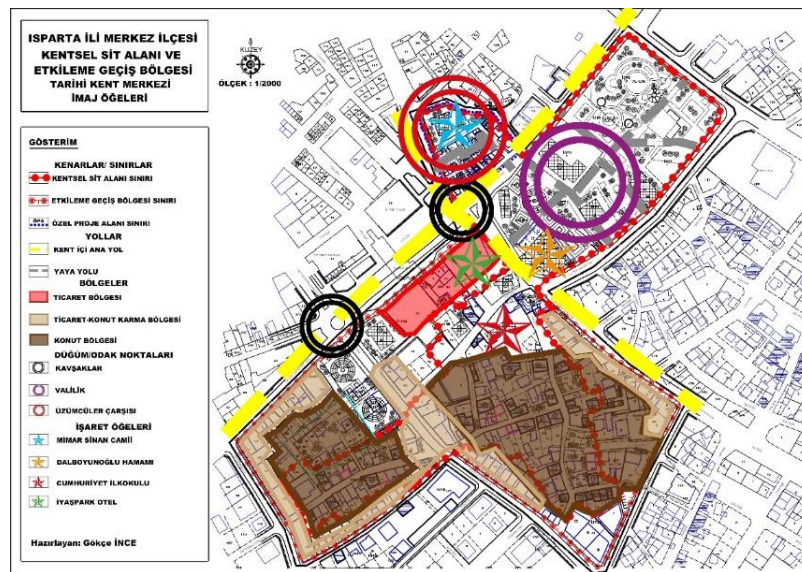

Şekil 15. Tarihi Kent Merkezi İmaj Öğeleri

Koruma Amaçlı İmar Planı incelendiğinde anıtsal yapıların mevcut halleriyle korunduğu görülmektedir. Burada en dikkat çekici nokta kentsel sit alanı sınırı içerisindeki yapılara 2 kat yapılaşma koşulu uygun görülürken, etkileme geçiş sahasında yer alan çeperdeki yapılara 4 ve 5 kat yapılaşma koşulunun uygun görülmesidir. Bunun bir sonucu olarak çeperlerdeki yapılar yüksek katlı genellikle ticaret – konut işlevinde ve bakımlı yapılardır. Ancak kentsel sit alanı içerisindeki yapılar yapılaşma koşullarının kısıtlı olması, işlevsel bakımdan konut kullanımında bulunması sebebiyle bakımları yaptırılmamaktadır. Tarihi kent merkezinin çeperinde bulunan yapıların tipolojik açıdan sit alanı içerisindeki yapılar ile uyum göstermemesi sit kimliğinin çeper içinde kaybolmasına ve mekanda algısal karışıklığa yol açmaktadır. Aynı zamanda valiliğin bulunduğu yapı adasından itibaren güneybatı yönünde devam eden tescilli yapıların oluşturduğu bir aks bulunmaktadır. Ancak İyaşpark otel ve tuhafiyeciler sitesi ile birlikte bu aks bölünmektedir. İyaşpark otel ve tuhafiyeciler sitesi kendi başına birer imaj ögesi olsa da tarihi kent merkezi içerisinde dokusal özellikleri bölmekte ve bu alanlarının birbiri ile ilişkisinin kesilmesine neden olmaktadır (Şekil 16).

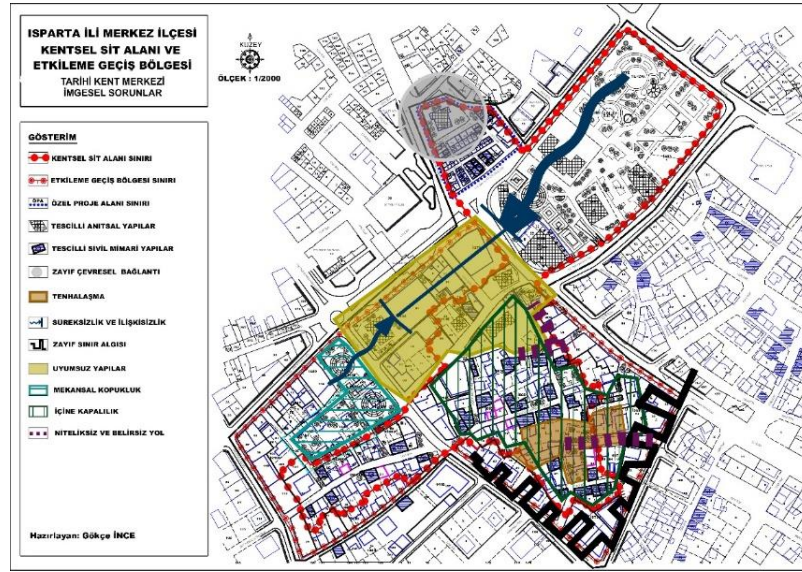

Şekil 16. Tarihi Kent Merkezi İmgesel Sorunlar

Sonuç ve Öneriler

Kentsel imaj kapsamında kentin yerel özellikleri, tarihi, doğal ve kültürel değerleri, işlevsel kimliğinin ve mekansal karakteristiğinin doğru analiz edilmesi gerekmektedir. Ancak günümüzde korunması gerekli alanlarda salt koruma anlayışı ile korunması gerekli kentsel dokuya zarar verildiği görülmektedir. Ayrıca korunması gerekli alanlarda planlama ve tasarım açısından müdahalelerin dengeli düzeyde ve gerekli alanlarda yapılması imaj oluşumuna katkı sağlamaktadır. Günümüzde koruma alanları için güncel mevzuat oluşturulmuş olmasına rağmen müdahaleler özel mülkiyete ait tescilli yapılar için yeterli görülmemektedir. Bu yapılar kişilerin insiyatifine bırakılarak gerekli onarım ve bakım işlemleri için herhangi bir düzenleme ve denetleme yapılmamaktadır. Koruma mevzuatında etkileme geçiş sahasları ile ilgili olarak sınır belirlenmesinde baz alınacak unsurlar ve bu alanların planlanmasında dikkat edilmesi gereken hususlar yer almamaktadır. Korunması gerekli alanlar için etkileme geçiş sahası belirlenen alanlarda Koruma Amaçlı İmar Planı aşamasında ayrıntılı ve kesin hükümlere ihtiyaç duyulmaktadır.

Örnekleme alan seçilen Isparta tarihi kent merkezi, kültürel, doğal, mimari, tarihi değerlerinin yanı sıra konumsal özellikleriyle de imaj potansiyeli barındırmaktadır. Alanda tescilli anıtsal yapılar, tescilli sivil mimarlık eserleri, tescilli anıt ağaçlar ve kent merkezine hitap eden önemli kamusal yapılar bir arada bulunmaktadır. Ayrıca tarihi kent merkezi konumsal olarak kent bütününe

merkezinde yer almaktadır ve modern kent merkezi bu alana eklenerek gelişmektedir. Tarihi kent merkezi içerisinde yapısal bazda önemli imaj unsurlarından bahsedilebilmekteyken bütüncül yapıda imaj değerinden söz edilememektedir. Çalışma kapsamında yapılan araştırmalar değerlendirildiğinde imaj ögesi olarak ön plana çıkan yapıların işlevsel ve kamusal (cami, ticaret, sosyal tesis vb.) yapılar olduğu anlaşılmaktadır. Aynı zamanda tarihi kent merkezi içerisinde rekreatif düzenlemeler yapılan alanlar (park-meydan- yaya yolu) hem biçimsel hem işlevsel açıdan ön plana çıkmaktadır. Tarihi kent merkezi içinde özel mülkiyete ait yapıların bakımsız ve niteliksiz hale geldiği ve hatta işlevsel olarak kullanılmadığı görülmektedir.

Koruma Amaçlı İmar Planıyla belirlenen etkileme geçiş bölgesi yapılaşma koşulları kentsel sit alanının özgün yapısının iç kesimlerde sınırlı kalmasına sebep olmaktadır. Çalışmanın sonucunda Isparta İli için tarihi kent merkezinin bir imaj değeri oluşturduğu saptanmış ancak imaj değerinin belli yapılar ve işlevsel özellikleri ile sınırlı kaldığı anlaşılmaktadır. Tarihi kent merkezinin özellikli bir kent dokusu olarak imaj ögesi haline gelmesi için öncelikle mekânsal olarak bütünlüğün sağlanması gerekmektedir. Kentsel imaj kapsamında özel bir dokunun varlığının hissedilebilmesi için bahsedilen alana yönelik yönlendirmelerin yapılması gerekmektedir. Kent içerisinde tarihi kent merkezinin bulunduğu bölgelerde özel kent mobilyaları kullanılarak alanın kent içerisinde vurgulanması desteklenmelidir.

Tarihi kent merkezinde yer alan tescilli yapıların sokak içerisinde korunması ve vurgulanması gerekmektedir. Bu kapsamda çalışma alanında bulunan tescilli sivil mimarlık eserlerinin yoğunlaştığı ve niteliksiz hale geldiği iç kesimlerde planlama çalışmaları ile tescilli yapılar baz alınarak ada kenarlarının düzenlenmesi ve park-meydan gibi işlevsel fonksiyonların belirlenmesi gerekmektedir. Bu sayede önemli bir merkez haline getirilen alanın konut alanlarından ayrılması sağlanmalıdır. Alanın yapılaşma biçimlerinin belirlenmesi koruma alanlarındaki sınırlılıklar ve kimlik problemlerinin çözümü açısından önem taşımaktadır. Bu alanda tescilli yapıların yapılaşma biçimi baz alınmalıdır. Etkileme geçiş bölgesinde ise çok yüksek katlı(5 kat üstü) yapılara izin verilmemeli, yükseklikler kademeli olarak artırılmalıdır. İmar planlarında çalışma alanındaki yapı/parsel ilişkileri bakımından tescilli yapı/parsel ilişkileri dikkate alınmalıdır. Tarihi kent merkezi içerisinde önemli yapılar bulunmaktadır. Bu yapıların birbiriyle ilişkilerinin kurulması gerekmektedir. Planlama, tasarım, restorasyon ve sokak sağlıklılaştırma projeleri gibi uygulama araçları kullanılarak koruma alanları durağan bölgeler olmaktan çıkarılabilmektedir. Ayrıca bu alanların kentsel imaj ögesi olarak değerlendirilebilmesine ilişkin müdahaleler yalnızca mekânsal uygulama araçlarıyla sınırlı değildir. Kültürel, doğal, mimari ve tarihsel değer taşıyan bu alanlarda basın/ yayın organları, logo tasarımları, festival ve etkinlikler, gezi turları vb. ile tanınırlığın artırılabilirliği düşünülmektedir.

KAYNAKÇA

Aliagaoglu, A., Çildam, Y.S. (2017). Balıkesir’de Şehrsel İmaj: Şehrsel Problemlerin Tespitine Yönelik Bir Araştırma. *Doğu Coğrafya Dergisi*, 22 (37), 35-52.

Çetintahra, E.G. (2011). Kent İmajı Yaratma Sürecinde Kentsel Tasarım ve Planlamanın Sorgulanması. *İdealkent Dergisi*, 2(3), 158-171.

Demirel, M. (2014). Burdur Kent İmajı: Mehmet Akif Ersoy Üniversitesi Öğrencileri Üzerine Bir Alan Araştırması. Mehmet Akif Ersoy Üniversitesi, *Sosyal Bilimler Enstitüsü Dergisi*, 6 (10), 230-241.

Erkan, R. (2010). *Kentleşme ve Sosyal Değişme*. Ankara: Bilim Adamı Yayınları.

Gürel, N. (2008). *Çağdaş İkon Yapıların Kentsel Yenilenme Süreçlerindeki Yeri: İspanya Örneği Bilbao ve Valencia Kentleri*. Yıldız Teknik Üniversitesi, Fen Bilimleri Enstitüsü, Yüksek Lisans Tezi, 1-26s, İstanbul

Hocaoğlu, D. (2016). Beypazarı’nın Kültürel Mirasa Dayalı Kentsel Markalaşmasında Tasarımın Rolü. *Milli Folklor Dergisi*, 28 (109), 217-232

Köse, D. (2018). *Isparta Tarihi Kent Merkezi İçin Sağlıklaştırma Önerisi*. Isparta: Süleyman Demirel Üniversitesi Yayınları

Özdemir, Ş., Karaca, Y., 2009. Kent Markası Ve Marka İmajının Ölçümü: Afyonkarahisar Kenti İmajı Üzerine Bir Araştırma. Afyon Kocatepe Üniversitesi İ.İ.B.F. Dergisi, 11(2), 113-134

Sargın, S., 2005. Isparta’da Kentsel Koruma. *Doğu Coğrafya Dergisi*, 10(14), 251-281

Temurçin, K. & Keçeli, K. (2015). Bir davranışsal Coğrafya Çalışması: Isparta Şehri Örneğinde Uluslararası Öğrencilerin Kentsel Mekân Algısı. *SDÜ Fen-Edebiyat Fakültesi Sosyal Bilimler Dergisi*, 0(36), 117-138.

Türk, A. (1995). *Kentsel Koruma Yaklaşımlarında Kentsel Kimliğin Korunması, Isparta Örneği*. İstanbul Teknik Üniversitesi, Fen Bilimleri Enstitüsü, Yüksek Lisans Tezi, 13-46s, Isparta

Vade Farkı İle Faizin Karşılaştırılması ve Vade Farkının Tms/Tfrs ve Ffms'lere Göre Muhasebeleştirilmesi

Harun KISACIK¹

Giriş

İnsanlar ihtiyaçlarının tamamını kendileri üretememektedirler. İhtiyaçları bağlamında her zaman toplumun diğer kesimlerine bağımlı olmaktadır. Bir değişim aracı olan paranın icadından önce, fazla olan tüketemedikleri mallarla ihtiyaçları olan malları değiştirerek, paranın icadından sonra ise bedelini ödemek suretiyle gereksinimlerini karşılamaktadırlar. Bazen de ödemeyi daha sonra gerçekleştirmek üzere (borçlanarak) gereksinimler karşılanabilmektedir. Borç, paradan daha eski bir tarihe sahiptir. Bir değişim aracı olan para kullanılmadan önce de insanlar borçlanarak gereksinimlerini karşılamışlardır.

Borç iki şekilde ortaya çıkmaktadır. Bunlardan ilki, mal veya hizmet satın alındığında ödemesinin belli bir süre sonra gerçekleştirecek olması durumunda borçlanılmasıdır. Diğeri ise bir başkasından paranın emaneten alınıp belli bir süre sonra ödenmesi durumunda borçlanılmasıdır. Paranın borç alınması ve belli bir süre sonra alınan tutara ilave edilerek geri ödenmesi durumunda faiz ortaya çıkmaktadır. Para bozdurma esnasında 200,00 TL bütün para verilip 195,00 TL bozuk para alınması durumundaki fazlalık da 10.000,00 TL borç alınıp 11.000,00 TL olarak ödenmesi durumundaki fazlalık da faiz olmaktadır.

İslam dini, bencilliği bırakıp insanlığa faydalı olmayı öğütlemektedir. Allah (C.C.) Kur'an-ı Kerim' de "...Altın gümüş biriktirip Allah yolunda harcamayanları elem veren bir azapla müjdele!" (Tevbe: 9/34) buyurmaktadır. Ayrıca Hadisi Şerif' te de "İnsanların en hayırlısı, insanlara faydalı olandır" (Buhâri, Megazi, 35) buyurulmaktadır. İslam dini paranın/servetin biriktirilmeden ekonomik sisteme harcamalar yoluyla dâhil edilmesini önermektedir. Önermektedir çünkü para insan için bir imtihan (sınav) vesilesi olarak kabul edilmektedir (Enfal: 8/28; Teğâbün: 64/15). İslam dininde, malda mülkte Allah' a aittir anlayışıyla, kişinin meşru yollardan elde etmesi şartıyla, istediği kadar servet edinebilmesine izin verilmektedir. İslam dini zenginliğe değil, Hak' dan yüz çevirerek, zenginliğin kötüye kullanılmasına karşı çıkmaktadır. Yani İslam dininde kişinin servetini insanları sömürerek elde etmesine, servetini kullanarak insanlar üzerinde baskı kurmasına ve servetini alıkoyarak, atıl bırakarak diğer insanların faydasından mahrum bırakmasına izin verilmemektedir (Çolak, 2003: 38). Bir imtihan vesilesi olan paranın, haksızlıkla elde edilmesi, diğer insanlar üzerinde baskı aracı olarak kullanılması ya da atıl bırakılması ekonomik sistemi ve toplumsal yaşamı olumsuz yönde etkileyebilmektedir.

Toplum gereksinimleri ekonomik sistemde ticari faaliyetlerle karşılanmaktadır. Ticari işlemlerde mal ve hizmet satışları farklı şekillerde gerçekleşebilmektedir. Nihai tüketicilere satışın gerçekleştiği perakende satışlar olabileceği gibi perakendecilere ya da araçılara toplu mal satılması, yani toptan satışlarla da olabilmektedir. Mal ve hizmet bedelinin satış işleminden hemen sonra yapılması mümkün olduğu gibi bedelin sözleşme ile belirlenen belirli bir süre sonunda ödenmesi de mümkün olabilmektedir. Mal ya da hizmetin teslim edilmesinden sonra bedelinin ilerleyen bir

¹ Öğr. Gör. Dr., Hitit Üniversitesi

tarihte ödenmesi işlemi kısaca vadeli satış olarak ifade edilmektedir. Toptan ve perakende satışlarda fiyat farkı olduğu gibi vadeli ve peşin satışlarda da fiyat farkı (vade farkı) ortaya çıkmaktadır.

Çalışmada ilk olarak vade farkı ve faiz karşılaştırılarak farklılıkları ortaya konmaya çalışılacak akabinde kurgulanan örnek uygulama ile vade farkının TMS/TFRS ve FFMS'lere göre muhasebe süreçleri çözümlenecektir.

Vade Farkı ve Faiz

İnsanlar ve toplumlar ekonomik sebeplerle karşı karşıya gelebilmekte ve ekonomi, genellikle savaflara da sebep olabilmektedir. Her toplum kendi bireylerini ön planda tutmak suretiyle diğer toplumları yok sayarak, sömürerek sosyal refaha ulaşma amacında olmaktadır. Dünya üzerindeki tüm toplumların sosyal refahının sağlanabilmesi, ekonomik sistemde kaynakların adil paylaşımının sağlanması ile mümkün olabilmektedir. Faizin haksız kazanç, sömürüye sebep olmasından dolayı faize dayalı bir ekonomik sistemin, kaynakların adil bir şekilde paylaşılmasının önündeki en büyük engel olduğu kabul edilmektedir (Mutlu, 2003: 100-102).

Allah (C.C.) tarafından tüm canlıların ihtiyaçlarını karşılayabilmesi için yeterli miktarda yaratılan kaynakların (Hud: 11/6; Fussilet: 41/10; İbrahim: 14/34; Ankebut: 29/60; Kasas: 28/57; İsrâ: 17/70) adil bir şekilde paylaşılmasının sağlanması için yetmiş yakın ayetle infâk (harcama yapmak) emredilmektedir (Çağrı, 2000: 289). İnfâk, ihtiyaç fazlası kaynakların (fonların) ihtiyacı olanlara ulaştırılmasıdır. İhtiyaç sahiplerine zekât, sadaka vb. yöntemlerle karşılıksız yardımda bulunmak suretiyle infâk gerçekleştirilebileceği gibi, aşırıya kaçmadan kişisel ihtiyaçların karşılanması için alışveriş (harcama) yapılmasıyla ya da atıl fonların değerlendirilmesi için sermayeyi yatırıma dönüştürmek suretiyle harcama yapılmasıyla da infâk gerçekleşmektedir (Çiftçi, 2009: 157). Fonların atıl bırakılmayarak harcama yoluyla bütün insanların istifadesine sunulması yani infâk emrine uyulması durumunda yeterli miktarda yaratılan kaynakların adil paylaşılması sağlanabilecektir.

Kur'an-ı Kerim' de Allah (C.C.) tarafından birçok ayette faizin haram, ticaretin ise helal olduğu buyurulmaktadır (Bakara: 2/275-276-278-279-282; Âl-i İmran: 3/130; Nisa: 4/29-161; Rum: 30/39). Ticari faaliyetler peşin ve vadeli olmak üzere iki şekilde gerçekleştirilmektedir. Vadeli satışlar ile peşin satışlar arasında genellikle fiyat farkı ortaya çıkmaktadır. Finansal yapısı (sermayesi) güçlü olmayanlar, vade farkına katlanarak, vadeli alım yapmak sureti ile kendilerini finanse ederken, finansal yapısı güçlü olanlar da daha fazla fiyattan vadeli satış gerçekleştirmek sureti ile daha fazla kazanç elde etme eğiliminde olabilmektedirler.

Faiz tanımlarından hareketle faizin, "İktisadi bir değer mevcut olması, iktisadi değer belli bir süre için ödünç verilmesi ve iktisadi değer ödünç verilmesi karşılığında artı bir değer ilave edilmesi" şeklinde üç unsurun olduğu ifade edilmektedir. Bu üç unsurun da bir iktisadi faaliyette mevcut olması durumunda söz konusu işlemin faizi ortaya çıkaracağı, vadeli işlemlerde de vade farkı olarak bir miktarın ilave edilerek ödeme yapılması durumunda alınan vade farkının da faiz olacağı ifade edilmektedir (Eroğlu ve Kangal, 2018: 125-126). İslami finans açısından söz konusu üç unsurun bir borç (ödünç) ilişkisinde birleşmesi durumu faizi ortaya çıkarmaktadır. Satış sözleşmesi gerçekleştirildikten sonra, vadenin uzatılması sureti ile ödenecek miktarın (borcun) arttırılması yoluna gidilmesi de yine faizi ortaya çıkarmaktadır. Çünkü burada da bir borç ilişkisi mevcut olmaktadır. Ancak başlangıçta (sözleşme kurulmadan), peşin fiyatına bir ilave yapılmış ya da yapılmamış, vadeli ticari işlemlerde bu üç unsurunda birlikte mevcut olduğu düşünülmemektedir. Çünkü borç ilişkisi ve vadeli satış işlemleri birbirinden ayrı değerlendirilmektedir (Bayındır, 2007: 134).

Borç, ileride aynı türden geri alınmak üzere verilen iktisadi kıymet (para, altın, buğday vb.) iken; vadeli satışlar, malın hemen teslim edilmesi bedelinin ise ilerleyen bir tarihte tahsil edilmesi esasına dayanan satışlar olmaktadır. Borç ilişkisinde iktisadi kıymet ödünç verilirken, satış işlemlerinde iktisadi kıymet bedeli mukabilinde devredilmektedir. Borç ilişkisinde para verilip karşılığında para alınırken; satış işlemlerinde mal ya da hizmet teslim edilip karşılığında para alınmaktadır. Yani borç ilişkisinde aynı cins iktisadi kıymet verilip geri alınır ancak satış işlemlerinde mal ve para (farklı cins iktisadi kıymet) ile işlem gerçekleştirilmektedir. Yukarıda değinilen faizin üç unsurundan ikinci unsur olan iktisadi değer ödünç verilmesi satış sözleşmelerinde gerçekleşmiş olmamaktadır.

İslam iktisadında vadeli satışlarda peşin fiyat ile vadeli fiyat arasında ortaya çıkan fiyat farkına izin verilmektedir, yani aradaki fark faiz olarak görülmemektedir. Nitekim çok miktarda gerçekleştirilen satışlarla (toptan) az miktarda gerçekleştirilen satışlar (perakende) arasında fiyat farkı olması gibi vadeli satışlarda da fark olması olağan karşılanmaktadır (Bayındır, 2007: 51). Ancak geleneksel iktisadi sistem satış işlemlerindeki vade farkını faiz olarak değerlendirmektedir. Nitekim Uluslararası Muhasebe Standartlarından Türkiye mevzuatına uyarlanan TMS/TFRS'lerde de vadeli satışlardaki vade farkı faiz olarak değerlendirilmekte ve muhasebe kayıtları bu bağlamda gerçekleştirilmektedir (Kalmış ve Dereköy, 2010: 128; Gençoğlu, 2017: 11).

İslami bir iktisadi sistemde, serbest piyasa koşulları geçerli olmaktadır (Kazancı, 2016: 161). Taraflar İslam hukuk kurallarına uyduğu sürece, serbestçe sözleşme kurabilmektedirler. Bu bağlamda karşılıklı rıza ile taraflar diledikleri fiyatta anlaşabilmektedirler. Peşin fiyatı 5 birim olan bir malın vadeli olarak 6 birim fiyattan satılacağına dair karşılıklı rıza ile bir satış sözleşmesi kurulmasında bir sakınca ortaya çıkmamaktadır. Ancak "birkaç gün sonra ödersen 5 birim ödersin, bir ay sonra ödersen 6 birim ödersin" şeklinde bir satış sözleşmesi gerçekleştirmek belirsizlik ortaya çıkacağı için caiz olmamaktadır. Belirsizlik olmaması adına, başlangıçta fiyatın ve vadenin net bir şekilde ortaya konması ve satış sözleşmesinin buna göre gerçekleştirilmesi gerekmektedir.

Satış işlemlerinde vade farkı değişik açılardan ortaya çıkabilmektedir. Bazen daha fazla kazanç elde edilebilmesi için vadeli ve daha fazla fiyattan satış gerçekleştirmek arzusu ile bazen de enflasyon sebebiyle peşin fiyat ile vadeli fiyat arasında fark ortaya çıkabilmektedir.

Enflasyon Farkı ve Faiz

Enflasyon, "Fiyatlar genel düzeyinin sürekli artış halinde olması" şeklinde tanımlanmaktadır (Meral, 2005: 310; Eğilmez, 2012; Doğan vd., 2016: 406). Bir ürünün fiyatının bir defaya mahsus artması enflasyona sebebiyet vermemektedir, fiyat artışının süreklilik arz etmesi gerekmektedir. Aynı zamanda sadece bir ürünün fiyatının sürekli artması da enflasyon oluşturmamaktadır.

Fiyat arz ve talebe göre oluşmaktadır. Ürüne olan talebin artması ve ürünün piyasada azalması durumunda fiyatı artmaktadır. İnsanların aşırı ve gereksiz tüketim istekleri ile birlikte israf ortaya çıkmaktadır. İsraf, aşırı ve gereksiz tüketim enflasyon oluşumunun temel sebebi olmaktadır.

Enflasyonun olduğu dönemlerde paranın satın alma gücü zayıflamaktadır. Örneğin aynı miktar para ile 5 birim ürün alınabilirken ilerleyen bir tarihte enflasyon sebebiyle aynı miktar parayla ancak 4 birim ürün alınabilmektedir. Bu da paranın değerinin zamanla düşmesi anlamına gelmektedir. Atıl bırakılan ya da tahsil edilemeyen nakit para enflasyon sebebiyle gün geçtikçe değer kaybetmektedir.

Para ve paranın zamanla değer kaybetmesi (enflasyon) sorunu Müslüman için bir imtihan vesilesi olmaktadır. Çünkü Kur'an-ı Kerimde Allah (C.C.) "Andolsun, mallarınızla ve canlarınızla imtihan edileceksiniz..." (Âl-i İmran: 3/186) buyurmaktadır.

Maddi sıkıntısı olanlara sıkıntılarını gidermeleri için karşılıksız borç (Karz-ı Hasen) verilmesi de Kur'an-ı Kerim'de de birçok ayette övülmekte ve Allah (C.C.)'ın karşılığını kat kat vereceği buyrulmaktadır (Bakara: 2/245; Maide: 5/12; Hadid: 57/11-18; Teğabun: 64/17).

Nakit olarak alınan bir borç ya da vadeli alışverişlerde ödenmesi gereken borç, vadesinde geri ödenmediği durumda alacaklı tarafa zulüm edileceği aşikârdır. Verilen borç değer kaybetmeyen altın, döviz vb. gibi bir iktisadi kıymet değil de enflasyon sebebi ile değer kaybeden nakit para ise verilen borcun değeri zamanla azalmış olacaktır.

Borcun gecikmeli olarak ödenmesi durumlarında, alacaklının hakkının gasp edilmemesi için, enflasyon farkının ödenmesi gerektiği ifade edilmektedir. Çünkü alacaklı taraf parasını zamanında tahsil edemediğinde enflasyon sebebi ile parası değer kaybederek haksızlığa uğramış olmaktadır. Ancak enflasyon farkını alacaklının talep etmemesi gerekmektedir. Borçlu, alacaklının talebi olmadan, kendisi enflasyon farkını hesap edip ödemesini gerçekleştirmelidir. Ya da mahkeme kararı ile enflasyon farkı ekleneceği hükmedilmelidir (Esen, 2012: 25).

Enflasyon sebebi ile paranın zamanla değer kaybetmesi sorununu gerekçe göstermek suretiyle enflasyon oranında bir farkın her borç ilişkisinde uygulanması gerektiği ifade edilmektedir. Özellikle de enflasyonun yoğun olduğu dönemlerde, katılım bankalarının kendilerini ve müşterilerini enflasyon sorunundan korumak adına, borç verilirken ödeme tarihinde enflasyon farkının eklenerek ödemenin gerçekleştirileceğini şart koşabilecekleri ifade edilmektedir (Bakkal, 2016: 22). Ancak faiz ile enflasyon arasında ilişki kurmak suretiyle enflasyonu faize gerekçe göstermek doğru kabul edilmemektedir (Özsoy, 1995: 119).

Yukarıda da değinildiği gibi para ve enflasyon Müslüman için bir imtihan vesilesi olmaktadır. Enflasyona karşı çözüm yolu da bulunmaktadır ve bu çözümü de İslam dini sunmaktadır. Para atıl bırakılmadan yatırıma yönlendirilmelidir. Atıl kalmayan ve yatırıma dönüşen para zamanla enflasyon sebebi ile değer kaybetmeyecek kâr ile artacaktır. İyilik yapmak adına karşılıksız borç verilmesi durumunda ise mükâfat Allah (C.C.)'dan beklenecektir.

Faiz, Enflasyon ve İstihdam İlişkisi

Mal ya da hizmet üreten işletmelerin, faizle borçlanmaları durumunda, ödeyecekleri faiz maliyetlerini arttırmaktadır. Maliyetlerin artması da doğal olarak ürünlerin satış fiyatını arttırmakta ve ortaya enflasyonun bir çeşidi olan arz enflasyonunu çıkarmış olmaktadır (Khan, 2017: 14).

İnsanların faizli kredilere çok kolay ulaşabilmeleri, gelirlerinin haricinde daha fazla tüketmelerine neden olmaktadır. Faizli borç alarak daha fazla tüketmek enflasyonun bir başka çeşidi olan talep enflasyonunun ortaya çıkmasına sebebiyet vermektedir (Ayub, 2017:6).

Ticari ilişkilerde taraflardan her biri riske katlanmaktadır. Yapılan ticari faaliyet neticesinde elde edilen kazanç taraflar arasında paylaşılmaktadır. Faaliyet neticesinde zarar edilmesi durumunda da kazanç da olduğu gibi zararda da paylaşım söz konusu olmaktadır. Faiz ilişkisinde ise borç veren taraf herhangi bir risk almadan kazanç elde ederken, borç alan taraf risk almak sureti ile gelir elde etmeyi hedeflemektedir. Zarar durumunda ise zararın tamamı borç alan tarafa yüklenmektedir. Görüleceği üzere ticari ilişkilerde adil bir paylaşım söz konusu iken, faiz ilişkisinde haksız kazanç ve sömürü bulunmaktadır.

Faiz, hiç risk almadan gelir elde etmeyi vadettiği için tasarruf sahipleri ellerindeki sermayeyi riskli olan ticari yatırımlar yerine faize yönlendirmektedirler. Hızla artan nüfus yeni istihdam imkânlarına ihtiyaç duymaktadır. Şüphesiz istihdam oluşturulabilmesi için yeni yatırımlar yapılması elzemdir. Faiz ile risksiz gelir etme arzusunda olanlar, ellerindeki sermayeyle yatırım yapmak yerine faiz gelirine yönelmeleri durumu da yatırım yapılmamasını netice verecektir. Aslında istihdam sorununun önündeki en güçlü engelin, risksiz faiz geliri elde etme arzusu olduğu açıktır (Khan, 2017: 26).

İşletmelerin ekonomik sistemin temel taşları olduğu aşikârdır. İktisadi sistemde bir işletmeni bile toplumun ihtiyaçlarını karşılama, istihdam vb. konularda büyük önemi bulunmaktadır. Zarar eden bir işletme normal şartlarda yeniden toparlanabilmektedir. Ancak zarara katlandığı halde faiz ödediğinde işletmenin kendini finansal açıdan toparlaması güç olacaktır. Ayrıca zarar ettiği halde faiz ödemeye devam etmesi işletmenin sermayesini eritecek ve bu durum da işletmenin sonunu hazırlayacaktır. Bir işletmenin yok olması, iktisadi sistemde, çalışanları bağlamında istihdamı, ilişkide olduğu diğer işletmeleri, doğal olarak da toplumu olumsuz yönde etkileyecektir.

Kısacası faiz (belası), hem enflasyonu arttırmak sureti ile toplumun alım gücünü zayıflatmakta hem de yatırımları engellemek sureti ile istihdam sorununu ortaya çıkarmaktadır. İster İslami isterse de insani açıdan bakılsın, faiz ile savaşmak herkesin görevidir. Faiz yerine ticaret, adil paylaşım anlayışının her toplumda yer edinmesi için herkesin, her kesimin çalışması gerekmektedir.

Suudi Arabistan, İran, Pakistan gibi ülkeler İslam iktisadi sistemini uygulayarak, iktisadi sistemlerini faizden arındırmalarının, faizin iktisadi sistemin vazgeçilmez bir unsuru olduğu savını fiilen ortadan kaldırdığı ifade edilmektedir (Özsoy, 1995: 125).

Vade Farkının TMS/TFRS VE FFMS'lere Göre Muhasebeleştirilmesi

Küreselleşme ile birlikte küçülen dünya pazarında her alanda olduğu gibi muhasebede de standartlaşmaya gidilmesi ihtiyacı ortaya çıkmaktadır. Bu bağlamda uluslararası kuruluşlar tarafından muhasebe standartları yayınlanmaktadır. Kamu Gözetimi, Muhasebe ve Denetim Standartları Kurumu (KGGK) uluslararası kuruluşlar tarafından yayınlanan standartları Türkçeye çevirerek Türkiye Muhasebe Standartları / Türkiye Finansal Raporlama Standartları (TMS/TFRS) ve Faizsiz Finans Muhasebe Standartları (FFMS) olarak yayınlamaktadır.

TMS/TFRS ve FFMS standartları karşılaştırıldığında standartlar arasındaki en önemli fark TMS/TFRS'lerin vade farkını faiz kabul etmesi, FFMS'lerin ise vade farkını kazanılmamış kâr geliri olarak değerlendirmesi şeklinde ortaya çıkmaktadır (Kısacık, 2021: 157). TMS/TFRS'lere göre vade farkı faiz olarak kabul edilmektedir ve varlığın peşin bedeli ile vadeli bedeli arasındaki fark faiz gideri olarak kaydedilmektedir. FFMS'lere göre ise vadeli olarak satın alınan varlık alış fiyatı ile muhasebeleştirilmektedir.

Örnek Uygulama: ABC Gıda San. Tic. A.Ş. 23/02/2022 tarihinde üretimde kullanmak üzere peşin fiyatı 50.000,00 TL + 500,00 TL KDV olan hammaddeyi 5 ay vadeli senet karşılığında 51.000,00 TL + 510,00 TL KDV'ye satın almıştır.

TMS/TFRS'lere Göre Yevmiye Kaydı:

23.02.2022	BORÇ	ALACAK
150 İLK MADDE VE MALZEME	50.000,00	
191 İNDİRİLECEK KDV	510,00	
328 ERTELENMİŞ VADE FARKI GİDERLERİ (-)	1.000,00	
321 BORÇ SENETLERİ		51.510,00
Vadeli Bilgisayar Alış Kaydı		

TMS/TFRS'lere göre gerçekleştirilen yevmiye kaydında hammadde peşin fiyatı ile ilgili varlık hesabında, vade farkı ise KGK tarafından yayınlanan hesap planı taslağında yer alan 328 Ertelenmiş Vade Farkı Giderleri (-) hesabında muhasebeleştirilmektedir.

328 Ertelenmiş Vade Farkı Giderleri (-) hesabına kaydedilen vade farkı tutarı yine KGK tarafından yayınlanan hesap planı taslağında yer alan 650 Ticari Borçlara İlişkin Vade Farkı Giderleri Ve Esas Faaliyetlerle İlgili Kur Farkı Zararları (-) hesabına faiz gideri olarak aktarılmaktadır (Yiğit ve Büyükepekçi, 2019: 207).

FFMS'lere Göre Yevmiye Kaydı:

23.02.2022	BORÇ	ALACAK
150 İLK MADDE VE MALZEME	51.000,00	
191 İNDİRİLECEK KDV	510,00	
321 BORÇ SENETLERİ		51.510,00
Vadeli Bilgisayar Alış Kaydı		

FFMS'lere göre gerçekleştirilen yevmiye kaydında hammadde vadeli fiyatı ile ilgili varlık hesabına kaydedilmektedir. FFMS'ler vade farkını faiz olarak ele almadığı için peşin bedelle vadeli bedel arasındaki farkın ayrı bir hesapta muhasebeleştirilmesi gerekmemektedir.

KAYNAKÇA

Ayub, M. (2017). İslami Finansı Anlamak. Çev. Ed. Suna Akten Çürük ve Raif Parlakkaya. İstanbul: İktisat Yayınları.

Bakkal, A. (2016). Katılım Bankalarında Murâbaha Dışı Gelir Kaynaklarının Arttırılması. *Harran Üniversitesi İlahiyat Fakültesi Dergisi*, 21 (36), 7-29.

Bayındır, A. (2007). Ticaret ve Faiz. İstanbul: Süleymaniye Vakfı Yayınları.

Çağrıçı, M. (2000). İnfâk. *İslam Ansiklopedisi 22. Cilt* (ss. 289-290). Ankara: Türkiye Diyanet Vakfı Yayınları. <https://cdn.islamansiklopedisi.org.tr/dosya/22/C22007390.pdf>, (20.05.2022).

Çiftçi, A. (2009). Mekkî Sureler Bağlamında Kur'an'da İnfak-Zekât İlişkisi. (Yayınlanmamış Doktora Tezi). Konya: Selçuk Üniversitesi Sosyal Bilimler Enstitüsü.

Çolak, A. (2003). İslam'ın İktisadi Prensipleri. *Dinbilimleri Akademik Araştırma Dergisi*, 3 (4), 29-49.

Doğan, M. (2013). Katılım ve Geleneksel Bankaların Finansal Performanslarının Karşılaştırılması: Türkiye Örneği. *Muhasebe ve Finansman Dergisi*, 58, 175-188.

Eğilmez, M. (4 Eylül 2012). *Kendime Yazdığım*, Enflasyon. <http://www.mahfiegilmez.com/2012/09/enflasyon.html>, (07.05.2022).

Eroğlu, İ. ve Kangal, N. (2018). Modern İktisatta Faiz ve İslam. *İslami Düşünce Ekseninde İktisadi, Mali, Politik Meseleler* (ss. 113-136). Bursa: Ekin Basım Yayın Dağıtım.

Esen, H. (2012). İslam Hukuku Açısından Borcun Geciktirilmesi Halinde Uygulanabilecek İşlemler. *Dokuz Eylül Üniversitesi İlahiyat Fakültesi Dergisi*, 36, 9-46.

Faizsiz Finans Muhasebe Standartları (FFMS)

Gücenme Gençoğlu, Ü. (2017). Temel Konularda BOBİ FRS ve TMS/TFRS Karşılaştırması. *Muhasebe ve Finansman Dergisi*, 76, 1-24.

Kalmış, H. ve Dereköy, F. (2010). TMS-18'e Göre Hasılatın Muhasebeleştirilmesi ve Tekdüzen Muhasebe Sistemi ile Karşılaştırılması. *Afyon Kocatepe Üniversitesi İktisadi ve İdari Bilimler Fakültesi Dergisi*, 12 (1), 123-145.

Kazancı, F. (2016). Serbest Piyasa Ekonomisi ve İslam Ekonomisi Üzerine Karşılaştırmalı Bir Analiz. *Uluslararası İslam Ekonomisi ve Finansı Araştırmaları Dergisi*, 2 (3), 161-178.

Khan, M. A. (2017). İslam İktisadına Giriş. Çev. Gökhan Umut. İstanbul: İktisat Yayınları.

Kısacık, H. (2021). Katılım Finans Ürünleri ve Muhasebe Süreçleri. İstanbul: Türkiye Katılım Bankaları Birliği Yayınları.

Kur'an-ı Kerim.

Meral, P. S. (2005). Enflasyon ve Enflasyonun Okuma Alışkanlığına Etkisi. *Erciyes Üniversitesi Sosyal Bilimler Enstitüsü Dergisi*, 1 (19), 309-324.

Mutlu, İ. (2003). Önemsenmeyen Haram Faiz. İstanbul: Mutlu Yayıncılık Basım Yayın Ltd. Şti.

Özsoy, İ. (1995). Faiz. *İslam Ansiklopedisi 12. Cilt* (ss. 110-126). Ankara: Türkiye Diyanet Vakfı Yayınları. <https://cdn.islamansiklopedisi.org.tr/dosya/12/C12004406.pdf>, (04.04.2022).

Türkiye Muhasebe Standartları / Türkiye Finansal Raporlama Standartları (TMS/TFRS)

Yiğit, E. ve Büyükepeççi, S. (2019). TMS-2 Stoklar ve TFRS-15 Müşteri Sözleşmelerinden Hasılat Standardı Çerçevesinde Hizmet İşletmelerinde Stok Maliyetlerinin Muhasebeleştirilmesi. *Selçuk Üniversitesi Sosyal Bilimler Meslek Yüksekokulu Dergisi*, 22 (1), 204-212.

Türkçenin Yabancı Dil Olarak Öğretiminde Kullanılan Hikâye Kitaplarının Söz Varlığı Açısından Değerlendirilmesi: Piktes Projesi Kapsamında Hazırlanan Salih Hikâye Serisi Örneği

Tuğçe BAYRAK GÖKKAYA¹
Nilay ÇAĞLAYAN DİLBER²

Giriş

Söz varlığı Türkçe sözlükte “bir dildeki sözlerin bütünü, söz hazinesi, söz dağarcığı, sözcük hazinesi, kelime hazinesi, kelime kadrosu, vokabüler” (TDK, 2019:2158) olarak tanımlanmıştır. Söz varlığı, sadece sözcük ya da sözcük öbekleri değildir. Aynı zamanda o dili kullanan toplumun kültürünün, yaşayışının, fikir dünyasının ve o dilin zenginliğinin de en önemli kriteridir (Uluçay, 2011). Dil becerilerinin bireye kazandırılması ve bu kazanılmış becerilerin aktif bir şekilde kullanılması kazanılmış söz varlığı ile doğrudan ilgilidir (Karatay, 2007). Bireyin söz varlığı ne kadar gelişmiş olursa okuma yazma dinleme ve konuşma becerileri de o kadar gelişmektedir.

Söz varlığı bir ulusun kültürü hakkında yorum yapabilmeyi sağlayan dilsel bir kavramdır. Ayrıca dillerin sahip olduğu kültürü tanımaya imkan sağlayan birincil ve temel öğeleri de kapsar. Söz varlığı bir ulusun düşünce yapısını ve kendine özgü değerlerini yansıtan ve ulusa ait dilsel birimleri kapsayan bir kavramdır. Atasözleri, deyimler, kalıp sözler, ikilemeler, özel isimler ve ünlemler bir dile ait söz varlığı unsurlarındandır

Atasözleri TDK’de; “uzun deneme ve gözlemlere dayanılarak söylenmiş ve halka mal olmuş, öğüt verici nitelikte söz, deme, mesel, sav, darbimesel” olarak tanımlanır (TDK, 2019:180).

Deyim, genellikle gerçek anlamından az çok ayrı, kendine özgü bir anlam taşıyan kalıplaşmış söz öbeği, tabir” olarak tanımlanır (TDK, 2019:651).

Kalıp sözler adından da anlaşılacağı gibi kalıplaşmış ve belli durumlarda kullanılan ifadelerdir. Kalıp sözler, bir dili konuşan toplumun kültürüne ışık tutmakta, geleneklerini, göreneklerini, inançlarını ve insanların ilişki durumunu göstermektedir(Aksan, 2018:201).

İkilemeler, aynı türden iki kelimenin arka arkaya gelmesiyle oluşan sözcük gruplarıdır(Ergin, 2004:377).

Özel isimler TDK’de “bir kişiye benzerlerinden farklı özellik taşıyan varlığa veya topluluğa verilen ad” şeklinde tanımlanmıştır (TDK, 2019: 1866).

¹ Yüksek Lisans Öğrencisi, Kırşehir Ahi Evran Üniversitesi, Türkçe Eğitimi Bölümü,

² Dr. Öğr. Üyesi, Kırşehir Ahi Evran Üniversitesi, Türkçe Eğitimi Bölümü,

*Bu bölüm, birinci yazarın ikinci yazarın danışmanlığında hazırladığı “Türkçenin Yabancı Dil Olarak Öğretiminde Kullanılan Hikâye Kitaplarının Söz Varlığı Açısından Değerlendirilmesi: Salih Hikâye Serisi Örneği” adlı yüksek lisans tezinden üretilmiştir.

Ünlemler TDK'de "Ünlem, türlü duyguları anlatan veya bir doğa sesini yansıtan kelime, nida" (TDK,2019:2447) olarak tanımlanmıştır.

Dili öğrenen kişinin dili işlevsel bir şekilde kullanabilmesi için söz varlığında yetkin olması gerekir. Bu nedenle söz varlığı öğretiminin hem ana dili hem de Yabancı dil olarak Türkçe öğretimi alanında önemi büyüktür. Yabancılar Türkçe öğretimi Türkçenin ve Türkiye'nin tanıtılmasında, kültürel unsurların ve değerlerin başka insanlar tarafından öğrenilmesi açısından büyük önem taşımaktadır. Türkçenin öğretimi sırasında topluma ait kültürel unsurların da öğretimi dili bütünüyle kavramaya yardımcı olacaktır. Metinlerde yer alan yaşayış biçimleri, yemek, kılık kıyafet, inanç ve değerler gibi kültüre ait unsurlar metinlere doğru biçimde yerleştirilmesi ve metinlerde dilin söz varlığının zenginliğine de yer verilmesi bütünü kavramak açısından önem taşır.

Bir dilde kurulan iletişimin sağlıklı olması, bu dilde üretilen yazılı ve sözlü bir metnin anlaşılabilirliği, o dilin kelimelerinin bilinmesine bağlıdır. Bu açıdan hem ana dili öğretiminde hem de yabancı dil öğretiminde kelime öğretiminin bilimsel veriler ışığında ve belirli bir program doğrultusunda yapılması önemlidir. Yabancılar Türkçe öğretimi açısından kelime öğretimi planlanırken kelimelerin sıklık verilerine ihtiyaç duyulmaktadır. Bu yüzden de söz varlığı ve kelime sıklığını kapsayan çalışmalar önem taşımaktadır.

2011 yılında Suriye'de ortaya çıkan iç savaş sonucunda ülkemize her yaş düzeyinden birçok insan iltica etmiştir. Göçmenlerin bulunduğu ülkenin dilini, değer ve normlarını öğrenmeleri için çeşitli çalışmalar yapılmıştır. PİKTES Projesi de göçmen çocukların Türkçeyi öğrenmelerine ve sosyal uyumlarına katkı sağlaması için bu alanda yapılmış bir projedir.

Çeşitli ülkelerden Türkiye'ye göçün artması ile Türkçenin yabancı dil olarak öğretimi önem kazandı. PİKTES Projesi de Geçici Koruma Altındaki çocukların, Türkiye'deki eğitime erişimlerine ve sosyal uyumlarına katkı sağlamayı amaçlar. Proje'nin özel amaçları arasında Milli Eğitim Bakanlığının Geçici Koruma Altındaki çocukların Türk eğitim sistemine katılımı ve uyumuna yönelik çabalarını desteklemek de mevcuttur. PİKTES, bütçesinin tamamı Avrupa Birliği tarafından Türkiye'deki Mülteciler İçin Mali Yardım Programı (FRIT) anlaşması çerçevesinde doğrudan hibe yöntemiyle karşılanmaktadır. 03.10.2016 tarihinde başlatılan Proje halen ülkemizin 26 ilinde sürdürülmektedir. İlk PİKTES projesi iki yıl ile sınırlı kalmıştır. İkinci fazı 2018 Aralık ayında başlayan PİKTES Projesi Ekim 2022'ye kadar devam edecektir. PİKTES Projesi faaliyetleri kapsamında, Türkçe Dil Eğitimi, Arapça Dil Eğitimi, Erken Çocukluk Eğitimi, Telafi Eğitimi, Destekleme Eğitimi, Taşıma Eğitimi, Kırtasiye Yardımı, Suriyeli Ailelere Yönelik Türkçe Dil Eğitimi Sosyal Uyum Faaliyetleri, Ekipman Desteği Sağlanması gibi birçok hizmet bulunmaktadır (PİKTES).

Araştırmanın Amacı

Bu çalışmanın amacı, Suriye'den iltica eden Geçici Koruma Altındaki çocuklara yönelik PİKTES Projesi kapsamında hazırlanan "Salih Hikâye Serisi"nde yer alan 10 hikâye kitabının ve bu kitapların içindeki etkinliklerin deyim, atasözü, kalıp söz (ilişki söz), ikileme, ünlem ve özel isimlerden oluşan söz varlığını belirlemek ve bu hikâye kitaplarında yer alan kelimeler ile söz varlığı unsurlarının kullanım sıklığını ortaya koymaktır.

Araştırmanın Önemi

Ana dili öğretiminde de Türkçenin yabancı dil olarak öğretiminde de söz varlığı unsurları önemlidir. Çünkü; söz varlığını bilmek kişinin kendini ifade edebilmesini, kültürü tanımasını ve sosyal hayatta insanlarla rahat iletişim kurmasını sağlar.

Yabancılara Türkçe öğretiminde kullanılan yazılı materyaller, söz varlığının dili öğrenen kişilere kazandırılması açısından büyük önem taşır. Yazılı materyallerin başında gelen ders ve hikâye kitapları söz varlığı açısından zengin olmalı ve kültür aktarımını sağlayabilmelidir. Söz varlığı bir dilin tarihini en iyi yansıtan unsurların bütünü niteliğindedir. Bu sebeple söz varlığı dilin ve o dile sahip olan ulusun kültürel yapısıyla ilgili önemli ipuçlarını da sunar. Ders ve hikâye kitaplarının yazıldığı dildeki topluma ait yaşayış biçimi, örf adetleri ve söz varlığı unsurları açısından zenginleştirilmesi dilin kapsamlı olarak öğrenilmesine olanak sağlar.

Yabancılara Türkçe öğretiminde günümüzde çok fazla araştırma yapılmıştır. Bu çalışmalardan ana dili öğretimi için yapılan söz varlığı çalışmalarının yanında Türkçenin yabancı dil olarak öğretiminde de söz varlığı çalışmaları önemli bir yer tutmaktadır. Söz varlığı çalışmaları incelendiğinde genel olarak yabancılara yönelik hazırlanan Türkçe ders kitaplarında bazı sıklık çalışmaları (Akpınar, 2010; Arslan, 2014; Aydın, 2015; Çaydaş, 2016; Hasekioğlu, 2009; Özdemirel, 2017; Özkan, 2017; Şimşek, 2015; Tunçel, 2011) öne çıkmaktadır. Yabancılara Türkçe öğretiminde kullanılan hikâye kitaplarına yönelik çalışmalar da (Bilgin, 2020; Miçooğulları, 2020; Türk, 2018) yapılmıştır. Bahsedilen birçok çalışma ders kitapları, yazılı anlatım ve farklı diller için hazırlanmış ders kitapları üzerinden söz varlıkları açısından incelenmiş olup; hikâye kitaplarına yönelik çalışmalar ise söz varlığı, sıklık çalışmaları ya da kültür öğelerinin aktarımı yönünden incelenmiştir. Hikâye kitaplarının söz varlığı öğelerini belirlemek amacıyla yapılan bazı çalışmalarda (Bilgin, 2020; Türk, 2018; Göçen ve Aydın, 2021) hikâye kitaplarında yer alan etkinliklerin çalışmaya dahil edilmediği belirlenmiştir. Literatürde doğrudan etkinliklerin söz varlığı unsurlarını belirlemek amacıyla yapılan çalışmalar bulunmamakla beraber, ders kitaplarının söz varlığını unsurlarının belirlenmesinde etkinlikleri de dahil eden bazı çalışmalar (Akgün, 2020; Şimşek, 2020; Hayran, 2021) bulunmaktadır.

Bu araştırma ise alanyazında yapılan çalışmalardan farklı olarak PİKTES Projesi kapsamında doğrudan Geçici Koruma Altındaki ilköğretim düzeyindeki mülteci çocuklar için hazırlanmış hikâye kitapları ile ilgili yapılan çalışmaların öncüsü niteliğindedir. Ayrıca çalışma yabancılara Türkçe öğretimi alanında ilköğretim düzeyinde hazırlanmış hikâye kitapları içinde yer alan etkinliklerin söz varlığı açısından değerlendirilmesi bakımından da önem arz etmektedir. Türkçenin yabancı dil olarak öğretiminde kullanılan bu öğrenim seviyesindeki hikâye kitaplarıyla ilgili söz varlığı ve sıklık ilişkisi bakımından incelenmesi, bu alanda yapılacak çalışmalara da katkı sağlayacaktır.

Araştırmanın Problemi

Yabancılara Türkçe öğretiminde ders kitapları ve hikâye kitapları en çok kullanılan materyallerdir. Ders ve hikâye kitaplarında yer alan metinlerde ve etkinliklerde, kültürü en iyi yansıtacak unsurlara ve toplumun iletişimsel yönünü ortaya çıkaracak söz varlığı öğelerine ihtiyaç duyulmaktadır. Söz varlığı unsurlarını kavrayan ve kelime hazinesini zenginleştiren bireylerin, doğru ve etkili bir iletişim becerisi elde etmesi mümkündür. Alanyazında yapılan söz varlığı çalışmalarının birçoğu (Arslan, 2014; Aydın, 2015; Bozkurt, 2015; Çaydaş, 2016; Çelik, 2014; Erol, 2014; Göçen, 2016) kullanılan ders kitaplarının söz varlığı unsurlarını ve sıklık dizinlerini ortaya koymak amacıyla yapılmıştır. Yabancılara Türkçe öğretiminde kullanılan hikâye kitaplarına yönelik çeşitli çalışmalar da yapılmıştır. Bunlardan Miçooğulları (2020), Yabancılara Türkçe Öğretiminde Kültürel Unsurların Kullanımı: “Anadolu Hikâyeleri Dizisi” Örneği adlı çalışmasında yabancılara Türkçe

öğretiminde yardımcı kaynak olarak kullanılan hikâye dizisinde yer alan kültürel değerleri yansıtan öğeleri tespit etmeyi amaçlamıştır. Bilgin (2020), "Yabancılara Türkçe öğretiminde kullanılan hikâye kitaplarının söz varlığı açısından değerlendirilmesi: Yunus Emre Enstitüsü Çocuk Hikâyeleri Dizisi örneği A1-A2" isimli çalışmada, Yunus Emre Enstitüsü Çocuk Hikâyeleri Dizisi'ndeki hikâye kitapları kelime sıklığı açısından incelemiştir ve A1 seviyesindeki hikâye kitaplarının kelime kullanımı, ilişki söz, özel isim ve ünlem bakımından A2 seviyesi hikâye kitaplarına göre daha zengin olduğu saptanmıştır. Göçen ve Aydın (2021), "Yabancılar için Hazırlanmış Türkçe Okuma Kitaplarındaki Söz Varlığı: Çocuk Hikâyeleri Dizisi A1-A2 Örneği" adlı çalışmada yabancılar için hazırlanmış Türkçe okuma kitaplarındaki temel sözcüklerin, ikilemelerin, deyimlerin ve atasözlerinin hangileri olduğunu ve bunların kullanım sıklığını belirlemeyi amaçlamıştır. Adı geçen çalışmada, Yunus Emre Enstitüsü'nün yayımladığı A1-A2 seviyesi Çocuk Hikâyeleri Dizisi'nde yer alan kitaplarda temel sözcüklerin daha fazla kullanıldığı; bunun yanında kitaplarda ikilemelerin ve deyimlerin de yer aldığı ve atasözlerinin hiç kullanılmadığı tespit edilmiştir.

Taşkaya vd.(2018), yaptıkları çalışmada Suriyeli göçmenlerin Türkçeyi öğrenirken karşılaştıkları sorun ve çözümleri konu almış, Suriyeli göçmenlerin dil becerilerine yönelik karşılaştıkları sorunların başında Türkçe dil bilgisinin yani cümle yapısının farklı olması, kelimelerin öğrenilememesi, konuşmakta zorlanması, Türkçe kelimeleri ve harfleri telaffuz etmekte zorlanmaları olduğunu ve Türkçe öğretiminde kullanılan materyallerin de eksik olduğunu belirtmiştir. Ünlü(2011), ders işleme sürecinde konuların öğretmenler tarafından somutlaştırılmasını, öğretimde yalnızca öğretmenin değil ders araç gereçlerinin de eksiksiz olmasının gerektiğini öne sürmüştür; dil öğretim sürecinin verimli geçebilmesi için dört temel dil becerisinin bir bütün halinde öğrencilere sunulması gerektiği sonucuna ulaşmıştır.

Salih Hikâye Serisi, PİKTES Projesi kapsamında ülkemize iltica ile gelen Suriyeli çocuklar hedef alınarak yazılmış bir hikâye kitabı setidir. Alan yazında hikâye kitaplarını inceleyen çalışmalara bakıldığında, hem doğrudan belirli bir etnik grup ya da topluluk hem de belirli bir öğrenim düzeyindeki öğrenciler hedef alınarak hazırlanmış hikâye kitaplarını inceleyen bir araştırma bulunmamaktadır. Bu bağlamda çalışma, ülkemize iltica ile gelen ilköğretim düzeyindeki yabancı uyruklu öğrenciler için hazırlanan Salih Hikâye Serisi'ndeki hikâye kitaplarının söz varlığı ve sıklık ilişkisini betimlemeyi amaçlamaktadır. Bütün bunlar göz önünde bulundurularak çalışmada şu sorulara cevap aranmıştır:

Problem Cümlesi

Salih Hikâye Serisi'ndeki hikâye kitaplarında hangi söz varlığı unsurları bulunmakta ve bu hikâye kitaplarında yer alan kelimeler ile söz varlığı unsurları ne sıklıkta kullanılmaktadır?

Alt Problemler

- 1) Salih Hikâye Serisi'ndeki hikâye kitaplarında yer alan kelimelerin kullanım sıklığı nedir?
- 2) Salih Hikâye Serisi'ndeki hikâye kitaplarında atasözlerinin bulunma durumu ve kullanım sıklığı nedir?
- 3) Salih Hikâye Serisi'ndeki hikâye kitaplarında deyimlerin bulunma durumu ve kullanım sıklığı nedir?

4) Salih Hikâye Serisi'ndeki hikâye kitaplarında kalıp sözlerin bulunma durumu ve kullanım sıklığı nedir?

5) Salih Hikâye Serisi'ndeki hikâye kitaplarında ikilemelerin bulunma durumu ve kullanım sıklığı nedir?

6) Salih Hikâye Serisi'ndeki hikâye kitaplarında özel isimlerin bulunma durumu ve kullanım sıklığı nedir?

7) Salih Hikâye Serisi'ndeki hikâye kitaplarında ünlemlerin bulunma durumu ve kullanım sıklığı nedir?

8) Salih Hikâye Serisi'ndeki hikâye kitaplarında yer alan etkinliklerde kelimelerin ve söz varlığı unsurlarının kullanım sıklığı nedir?

Yöntem

Bu araştırmada nitel araştırma yöntemlerinden doküman incelemesi yöntemi kullanılmıştır. Doküman incelemesi, araştırılması hedeflenen olgu ve olgular hakkında bilgi içeren yazılı materyallerin analizini kapsar. Nitel araştırmada doküman incelemesi tek başına bir veri yöntemi olabileceği gibi diğer veri toplama yöntemleri ile birlikte kullanılabilir (Yıldırım ve Şimşek, 2008: 187).

Bu çalışmada doküman olarak Salih Hikâye Serisi'ne ait 10 hikâye kitabı kullanılmıştır. Bu hikâyeler, kelime sıklığı ve söz varlığı açısından incelenerek elde edilen bulgular doküman analizi yöntemiyle değerlendirilmiştir.

Veri Seti

Araştırmanın veri setini yabancılara Türkçe öğretiminde kullanılan hikâye kitaplarının tamamı oluşturmaktadır. Bunlar: *Salih Okula Başlıyor*, *Salih Evde*, *Salih Köyde*, *Salih'in Seyahat Günlüğü*, *Salih Oyun Oynuyor*, *Salih Hasta*, *Salih'in Bayram Ziyareti*, *Salih'in Bir Günü*, *Salih Çarşıda* ve *Salih Tabiat ve Hayvan Müzesinde* adlı hikâye metinleridir. Bu hikâyeler ve hikâye kitaplarında yer alan etkinlikler kullanılan kelime sıklığı ve söz varlığı bakımından incelenmiştir. Salih Hikâye Serisi, atasözleri, deyimler, ikilemeler, özel isimler, kalıp sözler (ilişki sözler) ve ünlemler olmak üzere söz varlığı unsuruna ait 6 farklı başlıkta incelenmiştir.

Veri Toplama Araçları

Araştırmanın veri setini, PİKTES Projesi kapsamında hazırlanan Salih Hikâye Serisi'nde yer alan 10 hikâye kitabının ve hikâye kitaplarında yer alan etkinliklerin kelime sıklığı ve söz varlığı açısından değerlendirilmesini içermektedir. Hikâye kitapları PİKTES Projesi'nin internet sayfasından³ indirme yoluyla elde edilmiştir. PİKTES Projesi'nin internet sayfasından indirme yoluyla elde edilen serinin ilk kitabı olan "*Salih Okula Başlıyor*" adlı hikâye kitabının ön sözünde yer alan açıklamada Salih Hikâye Serisi ile ilgili şu bilgiler yer almıştır:

"Salih Hikâye Serisi", başta Suriyeli çocuklar olmak üzere ülkemizde bulunan yabancılara Türkçe Öğretimi amacıyla "Suriyeli Çocukların Türk Eğitim Sistemine Entegrasyonunun Desteklenmesi Projesi

³<https://piktes.gov.tr/>

(PIKTES)” kapsamında hazırlanmıştır. Bir dilin öğrenilmesinde en güzel yöntemlerden biri de o dilin edebi ve estetik yapısına, okuyucunun dil seviyesine uygun üslupla yazılmış metinleri okumaktır. Bu kitap, yabancı uyruklu öğrencilerin Türkçe öğretimine katkı sağlamak ve dilsel zenginliklerini artırmak amacıyla; ortak kültürel değerlere özen gösterilerek yazılmıştır. Salih’in serüveni kazanımlar esas alınarak kaleme alınmış bir günlük yaşam öyküsüdür aslında. Hikâyelerin sonunda okumaların daha verimli hale gelmesi amacıyla temaya uygun olarak hazırlanmış farklı etkinliklere yer verilmiştir.

Salih Hikâye Serisi toplamda 10 farklı hikâye kitabından oluşmaktadır ve her hikâye kitabının sonunda etkinlikler yer almaktadır. Hikâyelerin özeti kısaca şu şekildedir:

Salih Okula Başlıyor

Serinin ilk kitabı olan bu hikâyede Salih’in bir okul günü ve okulda arkadaşlarıyla tanışma süreci anlatılmaktadır.

Salih Evde

Hikâye Salih’in güne başlaması ve kahvaltı, çizgi film ve kitap okuma gibi günlük rutinlerinden bahsetmektedir.

Salih Köyde

Hikâye Salih’in anne ve babasıyla köyde yaşayan babaannesi ve dedesini ziyaret etmesini ve köy hayatına ilişkin edindiği bilgileri anlatmaktadır.

Salih’in Bayram Ziyareti

Hikâye Salih’in ailesi ile bayramda anneanne ve dedesini ziyaret etmesini konu edinip bayram ritüeli hakkında bilgi vermeyi de amaçlamıştır.

Salih Oyun Oynuyor

Hikâye Salih’in evdeki günlük rutini ile başlayıp devamında arkadaşlarından öğrendiği yeni bir oyunu oynaması ve oyunun kurallarını öğrenip akşam ailesine bahsetmesiyle son bulur.

Salih Hasta

Hikâyede Salih’in soğuk su içip rahatsızlanması ve hastanede doktorun onu muayene etmesi devamında ise arkadaşlarının Salih’i ziyaret etmesi anlatılmaktadır.

Salih Hayvan ve Tabiat Müzesinde

Salih’in ailesi ile Hayvan ve Tabiat Müzesi’ne gidip orada gördüğü evcil ve yabani hayvanlar hakkında edindiği bilgileri arkadaşlarına anlatması konu alınmıştır hikâyede.

Salih’in Bir Günü

Hikâyede Salih’in günlük rutini ve arkadaşı Ömer ile birlikte makarna yapması anlatılmaktadır.

Salih Çarşıda

Hikâyede Salih’in evine misafir gelecek olması ve bunun üzerine evdeki eksikler için babası ile alışverişe gitmesi ve alışveriş esnasında yaşananlar anlatılmıştır.

Salih’in Seyahat Günlüğü

Hikâyede Salih’in tatil dönüşü arkadaşı Ömer ile buluşup tatilinde ailesi ile gezdiği yerleri anlatması konu edilmiştir.

Hikâye serisinin içeriğine bakıldığında ön sözünde de belirtildiği gibi, Salih Hikâye Serisi bir çocuğun günlük yaşam öyküsünü konu edinmiştir.

Veri Toplama Süreci

PİKTES Projesi’nin internet sayfasından indirme yoluyla elde edilen Salih Hikâye Serisi metinleri bilgisayar ortamına araştırmacı tarafından aktarılmıştır. Salih Hikâye Serisi’ne ait hikâyelerin analizinde aşağıdaki hususlar dikkate alınmıştır:

1) Hikâye kitaplarındaki ve etkinliklerdeki sıklık dizini belirlenirken kelimeler çekim eklerinden ayrılmış, kelimeler kök veya gövde hali ile incelenmiştir.

2) Fiil kök veya gövdelerinin sonlarına “-” işareti eklenmiştir.

3) Fiillere gelen olumsuzluk eki “-ma/-me” kelimelerden çıkarılmıştır.

- 4) Rakamla verilen tarih ve sayılar sıklık listesine eklenmeyip, yazıyla belirtilen sayılar kelime olarak kabul edilmiştir.
- 5) Zarf türündeki sözcükler kalıplaşmış olarak kabul edilmiştir (özellikle, sonunda gibi).
- 6) "aaa, hımm" gibi ünlemler metinde geçtiği şekliyle kelime listelerine eklenmiştir.
- 7) Birleşik kelimeler, atasözleri, deyimler, kalıp sözler(ilişki sözler) tek bir kelime sayılması için düzenlenmiştir.
- 8) Hikâye metinlerinde ve etkinliklerde geçen kalıp sözler sıklık dizinine olduğu gibi eklenmiş, çekim eklerinden arındırılmamıştır.
- 9) Hikâye metinlerinde ve etkinliklerde geçen bazı özel isimler, unvanlarıyla beraber sıklık dizininde yer almıştır.

Verilerin Analizi

Yukarıda bahsedilen işlemler yapıldıktan sonra hikâyeler ve etkinlikler Cibakaya2.0 adlı programa yüklenerek sözcükler listelenmiş ve sözcüklerin sıklık değerleri belirlenmiştir. Bu program kullanılmadan önce incelenen metinler ve söz varlığı unsurları programın özellikleriyle uyumlu hale getirilmiştir. Cibakaya 2.0, Ceval Kaya tarafından Türkçe için geliştirilmiş bir sıklık programıdır. Windows altında dil çalışmaları için kullanılabilir. İlgili dosya adı yazılıp program çalıştırıldığında "dizin, MBS ve sorun" adlarında üç çıktı sunmaktadır. Dizin dosyasında metindeki bütün sözcüklerin abecesel dizinine yer verilmektedir. Bu dosyanın sonunda ayrıca toplam sözcük, geçerli sözcük, geçersiz sözcük, alt madde ve madde başı bilgileri verilmektedir. MBS dosyasına ise madde başları ve her bir madde başının kaç kez geçtiği yazılmaktadır. Sorun dosyasına ise geçersiz sözcükler yazılmaktadır. Bütün sözcüklerin ölçütlere uygun olması durumunda bu dosya oluşmamaktadır (Armut,2019). Çıkarılan sıklık dizininden deyim, atasözü, kalıp sözler, ikileme, ünlem ve özel isimler ayrı ayrı tablolar halinde açıklamaları ile birlikte belirtilmiştir.

Bulgular

Çalışmanın bu bölümünde, Salih Hikâye Serisi'nde yer alan hikâye kitaplarının ve hikâye kitaplarında yer alan etkinliklerin kelime sıklık dizinleri çıkarılmış ve kelime sıklık dizinlerine tablolar halinde yer verilmiş, söz varlığı unsurları tespit edilip söz varlığı unsurlarının hikâye kitaplarında yer alıp almadığına dair bulgular tablolarla belirtilmiştir. Hikâyeler Cibakaya 2.0 adlı programa yüklenerek sözcükler listelenmiş ve sözcüklerin sıklık değerleri belirlenmiştir. Çıkarılan sıklık dizinlerinden söz varlığı unsurları, deyim, atasözü, kalıp sözler (ilişki sözler), ikileme, ünlem ve özel isimler ayrı ayrı tablolar halinde açıklamaları ile birlikte belirtilmiştir. Bulguların çözümlemesi yapılırken her bir hikâye kitabı için ele alınan söz varlığının kullanım sıklığı, toplam kelime içindeki kullanımı ve toplam kelime sayıları göz önünde bulundurularak yorumlamalar yapılmıştır.

Aşağıda sırasıyla alt problemlere göre bulgulara yer verilmiştir.

Salih Hikâye Serisi'ndeki Hikâye Kitaplarında Yer Alan Kelimelerin Kullanım Sıklığına İlişkin Bulgular

"Salih Hikâye Serisi'ndeki hikâye kitaplarında kelimelerin kullanım sıklığı nedir?", alt probleminin cevabını bulmak için Salih Hikâye Serisi'ndeki hikâye kitaplarının her biri ayrı ayrı kelimelerin kullanım sıklığı açısından Cibakaya 2.0 isimli program ile taranmış ve aşağıdaki bulgulara ulaşılmıştır.

Tablo 1. Salih Hikâye Serisi'ndeki Hikâye Kitaplarında Yer Alan Kelimelerin Kullanım Sıklığına İlişkin Bulgular

Bayrak Gökçaya, Tuğçe & Çağlayan Dilber, Nilay; Türkçenin Yabancı Dil Olarak Öğretiminde Kullanılan Hikâye Kitaplarının Söz Varlığı Açısından Değerlendirilmesi: Piktes Projesi Kapsamında Hazırlanan Salih Hikâye Serisi Örneği

Salih Hikâye Serisi'nde Yer Alan Hikâye Kitapları	Salih Hikâye Serisi'ndeki Hikâye Kitaplarında Yer Alan Kelimelerin Kullanım Sıklığı	Salih Hikâye Serisi'ndeki Hikâye Kitaplarında Yer Alan Madde Başının Kullanım Sıklığı
Salih Okula Başlıyor	231	109
Salih Evde	300	173
Salih Köyde	453	234
Salih'in Bayram Ziyareti	495	258
Salih Oyun Oynuyor	520	300
Salih Hasta	505	258
Salih Hayvan ve Tabiat Müzesinde	685	384
Salih'in Bir Günü	712	347
Salih Çarşıda	760	379
Salih'in Seyahat Günlüğü	705	422

Tablo 1'de Salih Hikâye Serisi'nde yer alan hikâye kitaplarının kelime sıklığı ve madde başı sayısına ilişkin bulgular yer almaktadır. Tablo 1'e göre en fazla kelime kullanım sıklığına sahip hikâye kitabının "*Salih Çarşıda*" adlı hikâye kitabı olduğu ve en az kelime kullanım sıklığına sahip hikâye kitabının ise "*Salih Okula Başlıyor*" adlı hikâye kitabı olduğu tespit edilmiştir. En fazla madde başı kullanım sıklığının yer aldığı hikâye kitabının "*Salih'in Seyahat Günlüğü*" adlı hikâye kitabı olduğu ve en az madde başı kullanım sıklığının yer aldığı hikâye kitabının ise "*Salih Okula Başlıyor*" adlı hikâye kitabı olduğu tespit edilmiştir. Tablo 1'de yer alan bulgulara göre Salih Hikâye Serisi'nde yer alan hikâye kitaplarının kelime sıklığının ilk hikâyeden son hikâyeye doğru arttığı gözlemlenmiştir. Salih Hikâye Serisi'ndeki 10 hikâye kitabının da söz varlığı unsurları ile konuları arasında uyum olduğu tespit edilmiştir.

Salih Hikâye Serisi'ndeki Etkinliklerde Yer Alan Kelimelerin Kullanım Sıklığına İlişkin Bulgular

"*Salih Hikâye Serisi'ndeki hikâye kitaplarında yer alan etkinliklerde kelimelerin ve söz varlığı unsurlarının kullanım sıklığı nedir?*", alt probleminin cevabını bulmak için Salih Hikâye Serisi'ndeki hikâye kitaplarının her biri ayrı ayrı kelimelerin kullanım sıklığı açısından Cibakaya 2.0 isimli program ile taranmış ve aşağıdaki bulgulara ulaşılmıştır.

Tablo 2. Salih Hikâye Serisi'ndeki Etkinliklerde Yer Alan Kelimelerin Kullanım Sıklığına İlişkin Bulgular

Salih Hikâye Serisi'nde Yer Alan Hikâye Kitapları	Salih Hikâye Serisi'ndeki Hikâye Kitaplarında Yer Alan Etkinliklerdeki Kullanım Sıklığı	Salih Hikâye Serisi'ndeki Hikâye Kitaplarında Yer Alan Madde Başının Kullanım Sıklığı
Salih Okula Başlıyor	99	87
Salih Evde	93	63
Salih Köyde	127	84
Salih'in Bayram Ziyareti	99	72
Salih Oyun Oynuyor	127	85
Salih Hasta	89	57
Salih Hayvan ve Tabiat Müzesinde	112	78
Salih'in Bir Günü	157	97
Salih Çarşıda	143	114
Salih'in Seyahat Günlüğü	207	147

Tablo 2'de Salih Hikâye Serisi'nde yer alan hikâye kitaplarındaki etkinliklerin kelime sıklığı ve madde başı sayısına ilişkin bulgular yer almaktadır. Tablo 2'ye göre hikâye setindeki etkinliklerde kelime kullanım sıklığının en fazla olduğu hikâye kitabının "*Salih'in Seyahat Günlüğü*" adlı hikâye

kitabı olduğu ve kelime kullanım sıklığının en az olduğu hikâye kitabının ise “*Salih Hasta*” adlı hikâye kitabı olduğu tespit edilmiştir. Tablo 2’ye göre hikâye setindeki etkinliklerde madde başı kullanım sıklığının en fazla olduğu hikâye kitabının “*Salih’in Seyahat Günlüğü*” adlı hikâye kitabı olduğu ve madde başı kullanım sıklığının en az olduğu hikâye kitabının ise “*Salih Evde*” adlı hikâye kitabı olduğu tespit edilmiştir.

Salih Hikâye Serisi’ndeki Hikâye Kitaplarında Yer Alan Atasözlerinin Kullanım Sıklığına İlişkin Bulgular

“*Salih Hikâye Serisi’ndeki hikâye kitaplarında atasözlerinin bulunma durumu ve kullanım sıklığı nedir?*”, alt probleminin cevabını bulmak için Salih Hikâye Serisi’nde yer alan hikâye kitaplarının her biri ayrı ayrı atasözlerinin kullanımını açısından Cibakaya 2.0 isimli program ile taranmış ve Salih Hikâye Serisi’nde yer alan hikâye kitaplarında atasözüne rastlanmadığı belirlenmiştir.

Salih Hikâye Serisi’ndeki Hikâye Kitaplarında Yer Alan Deyimlerin Kullanım Sıklığına İlişkin Bulgular

“*Salih Hikâye Serisi’ndeki hikâye kitaplarında deyimlerin bulunma durumu ve kullanım sıklığı nedir?*”, alt probleminin cevabını bulmak için Salih Hikâye Serisi’ndeki hikâye kitaplarının her biri ayrı ayrı deyimlerin kullanımını açısından Cibakaya 2.0 isimli program ile taranmış ve aşağıdaki bulgulara ulaşılmıştır.

Tablo 3. *Salih Hikâye Serisi’nde Yer Alan Hikâye Kitaplarında Deyimlerin Kullanım Sıklığına İlişkin Bulgular*

Hikâye Kitapları	Deyimlerin Kullanım Sıklığı	Toplam Kelime İçinde Deyim Kullanımı (%)	Toplam Kelime Sıklığı
Salih Okula Başlıyor	3	%1,29	231
Salih Evde	2	%0,66	300
Salih Köyde	1	%0,22	453
Salih Hasta	3	%0,59	505
Salih’in Bayram Ziyareti	5	%0,99	495
Salih Oyun Oynuyor	8	%1,53	520
Salih Hayvan ve Tabiat Müzesinde	4	%0,58	685
Salih’in Bir Günü	3	%0,42	712
Salih Çarşıda	5	%0,65	760
Salih’in Seyahat Günlüğü	8	%1,13	705

Tablo 3. incelendiğinde Salih Hikâye Serisi’nde yer alan hikâye kitaplarında deyimlerin yer aldığı belirlenmiştir. “*Salih Köyde*” adlı hikâye kitabında deyim kullanılmadığı tespit edilmiştir. Salih Hikâye Serisi’nde yer alan 10 hikâye kitabında toplamda 40 deyim kullanılmıştır. Salih Hikâye Serisi’nde yer alan 10 hikâye kitabında toplamda 16 farklı deyim kullanılmıştır. “*Salih Okula Başlıyor*” adlı hikâye kitabında 3, “*Salih Evde*” adlı hikâye kitabında 2, “*Salih Hasta*” adlı hikâye kitabında 3, “*Salih’in Bayram Ziyareti*” adlı hikâye kitabında 4, “*Salih Oyun Oynuyor*” adlı hikâye kitabında 8, “*Salih Hayvan ve Tabiat Müzesinde*” adlı hikâye kitabında 4, “*Salih’in Bir Günü*” adlı hikâye kitabında 3, “*Salih Çarşıda*” adlı hikâye kitabında 5 ve “*Salih’in Seyahat Günlüğü*” adlı hikâye kitabında 8 deyim kullanıldığı tespit edilmiştir. Deyimlerin kullanım sıklığının en yüksek olduğu hikâye kitabının, kullanılan 8 deyimle “*Salih Oyun Oynuyor ve Salih’in Seyahat Günlüğü*” adlı hikâye kitapları olduğu tespit edilmiştir. Toplam kelime içinde deyim kullanımının en yüksek olduğu hikâye kitabının %1,13 oranla “*Salih’in Seyahat Günlüğü*” adlı hikâye kitabı olduğu tespit edilmiştir. “*Salih Okula Başlıyor*” adlı

hikâye kitabında “*memnun olmak, ayağa kalkmak*”; “*Salih Evde*” adlı hikâye kitabında “*için almak, yemek yemek*”; “*Salih Hasta*” adlı hikâye kitabında “*muayene etmek, ikram etmek*”; “*Salih’in Bayram Ziyareti*” adlı hikâye kitabında “*yemek yemek, mutlu olmak, ikram etmek, el öpmek*”; “*Salih Oyun Oynuyor*” adlı hikâye kitabında “*tamir etmek, yemek yemek, yardım etmek*”; “*Salih Hayvan ve Tabiat Müzesinde*” adlı hikâye kitabında “*arkadaş olmak, devam etmek, selam vermek, nefes almak*”; “*Salih’in Bir Günü*” adlı hikâye kitabında “*yemek yemek, yardım etmek*; “*Salih Çarşıda*” adlı hikâye kitabında “*göz kırpmak, yardım etmek*”; “*Salih’in Seyahat Günlüğü*” adlı hikâye kitabında “*yemek yemek, merak etmek, hayal etmek*” deyimleri yer almıştır. “*Salih’in Bayram Ziyareti*” adlı hikâye kitabının deyim çeşitliliğinin en fazla olduğu hikâye kitabı olduğu tespit edilmiştir. “*Yemek yemek, yardım etmek, ikram etmek*” deyimlerinin farklı hikâyelerde tekrar ettiği ve sıklık sayısının arttığı tespit edilmiştir.

Salih Hikâye Serisi’ndeki Hikâye Kitaplarında Yer Alan Kalıp Sözlerin Kullanım Sıklığına İlişkin Bulgular

“*Salih Hikâye Serisi’ndeki hikâye kitaplarında kalıp sözlerin bulunma durumu ve kullanım sıklığı nedir?*”, alt probleminin cevabını bulmak için Salih Hikâye Serisi’ndeki hikâye kitaplarının her biri ayrı ayrı kalıp sözlerin kullanımını açısından Cibakaya 2.0 isimli program ile taranmış ve aşağıdaki bulgulara ulaşılmıştır.

Tablo 4. Salih Hikâye Serisi’nde Yer Alan Hikâye Kitaplarında Kalıp Sözlerin Kullanım Sıklığına İlişkin Bulgular

Hikâye Kitapları	Kalıp Kullanım	Sözlerin Sıklığı	Toplam Kalıp Söz	Kelime İçinde Kullanımı(%)	Toplam Sıklığı	Kelime
Salih Okula Başlıyor	14		%6,06		231	
Salih Evde	6		%2,0		300	
Salih Köyde	8		%1,76		453	
Salih Hasta	24		%4,75		505	
Salih’in Bayram Ziyareti	17		%3,45		495	
Salih Oyun Oynuyor	13		%2,5		520	
Salih Hayvan ve Tabiat Müzesinde	13		%1,89		685	
Salih’in Bir Günü	26		%3,65		712	
Salih Çarşıda	21		%2,76		760	
Salih’in Seyahat Günlüğü	11		%1,56		705	

Tablo 4. incelendiğinde Salih Hikâye Serisi’nde yer alan bütün hikâye kitaplarında kalıp sözlerin yer aldığı belirlenmiştir. Salih Hikâye Serisi’nde yer alan 10 hikâye kitabında toplamda 153 kalıp söz kullanıldığı tespit edilmiştir. Salih Hikâye Serisi’nde yer alan 10 hikâye kitabında toplamda 28 farklı kalıp söz kullanılmıştır. “*Salih Okula Başlıyor*” adlı hikâye kitabında 14, “*Salih Evde*” adlı hikâye kitabında 6, “*Salih Köyde*” adlı hikâye kitabında 8, “*Salih Hasta*” adlı hikâye kitabında 24, “*Salih’in Bayram Ziyareti*” adlı hikâye kitabında 17, “*Salih Oyun Oynuyor*” adlı hikâye kitabında 13, “*Salih Hayvan ve Tabiat Müzesinde*” adlı hikâye kitabında 13, “*Salih’in Bir Günü*” adlı hikâye kitabında 26, “*Salih Çarşıda*” adlı hikâye kitabında 21 ve “*Salih’in Seyahat Günlüğü*” adlı hikâye kitabında 11 kalıp söz kullanılmıştır. Kalıp sözlerin kullanım sıklığının en yüksek olduğu hikâye kitabının 26 kalıp söz ile “*Salih’in Bir Günü*” adlı hikâye kitabı olduğu, toplam kelime içinde kalıp söz kullanımının en yüksek olduğu hikâye kitabının %6,06 oranla “*Salih Okula Başlıyor*” adlı hikâye kitabı olduğu tespit edilmiştir. “*Salih Okula Başlıyor*” adlı hikâye kitabında “*günaydın, boş geldin, merhaba, nasılsın, iyiyim, nerelisin, teşekkür ederim*”; “*Salih Evde*” adlı hikâye kitabında “*afiyet olsun, iyi geceler, sıbhatler olsun, teşekkür ederim, ellerinize sağlık*”; “*Salih Köyde*” adlı hikâye kitabında “*aferin, hoşça kal, nasılsınız, çok şükür, iyiyiz*”; “*Salih Hasta*” adlı hikâye kitabında “*iyi akşamlar, efendim, boş geldiniz, geçmiş olsun, günaydın, teşekkür*

ederim”; “Salih’in Bayram Ziyareti” adlı hikâye kitabında “ellerine sağlık, afiyet olsun, teşekkür ederim, bayramınız mübarek olsun, merhaba, iyi günler, hoş geldiniz, hoş bulduk, buyurun”; “Salih Oyun Oynuyor” adlı hikâye kitabında “aferin, günaydın, hoşça kalın, ellerine sağlık, merhaba, teşekkür etti”; “Salih Hayvan ve Tabiat Müzesinde” adlı hikâye kitabında “merhaba, hoş bulduk, teşekkür ederiz, hoş geldiniz”; “Salih’in Bir Günü” adlı hikâye kitabında “günaydın, aferin, afiyet olsun, hoşça kalın, elinize sağlık, ellerinize sağlık, iyi geceler, merhaba, hoş geldiniz, hoş geldin, hoş bulduk, teşekkür ederim, teşekkür ederiz”; “Salih Çarşıda” adlı hikâye kitabında “inecek var, hoş geldin, hoş geldiniz, görüşürüz, bayırlı işler, merhaba, hoşça kal, teşekkür ederim, hadi, gerçekten”; “Salih’in Seyahat Günlüğü” adlı hikâye kitabında “görüşürüz, merhaba, inşallah, nasılsın, sağ ol” kalıp sözleri yer almıştır. “Salih’in Bir Günü” adlı hikâye kitabı kalıp söz çeşitliliğinin en fazla olduğu hikâye kitabı olarak tespit edilmiştir. “günaydın, merhaba, teşekkür ederim, hoş geldiniz, hoş bulduk, afiyet olsun, elinize sağlık” kalıp sözlerinin farklı hikâyelerde tekrar ettiği ve sıklık sayısının arttığı tespit edilmiştir.

Salih Hikâye Serisi’ndeki Hikâye Kitaplarında Yer Alan Özel İsimlerin Kullanım Sıklığına İlişkin Bulgular

“Salih Hikâye Serisi’ndeki hikâye kitaplarında özel isimlerin bulunma durumu ve kullanım sıklığı nedir?”, alt probleminin cevabını bulmak için Salih Hikâye Serisi’ndeki hikâye kitaplarının her biri ayrı ayrı özel isimlerin kullanımı açısından Cibakaya 2.0 isimli program ile taranmış ve aşağıdaki bulgulara ulaşılmıştır.

Tablo 5. Salih Hikâye Serisi’nde Yer Alan Hikâye Kitaplarında Özel İsimlerin Kullanım Sıklığına İlişkin Bulgular

Hikâye Kitapları	Özel İsimlerin Kullanım Sıklığı	Toplam Kelime İçinde Özel İsim Kullanımı(%)	Toplam Kelime Sıklığı
Salih Okula Başlıyor	38	(%)16,45	231
Salih Evde	45	(%)15,0	300
Salih Köyde	50	(%)11,03	453
Salih Hasta	59	(%)11,68	505
Salih’in Bayram Ziyareti	58	(%)11,71	495
Salih Oyun Oynuyor	49	(%)9,42	520
Salih Hayvan ve Tabiat Müzesinde	33	(%)4,81	685
Salih’in Bir Günü	95	(%)13,34	712
Salih Çarşıda	101	(%)13,28	760
Salih’in Seyahat Günlüğü	96	(%)13,61	705

Tablo 5. incelendiğinde Salih Hikâye Serisi’ndeki bütün hikâye kitaplarında özel isimlerin yer aldığı belirlenmiştir. Salih Hikâye Serisi’nde yer alan 10 hikâye kitabında toplamda 624 özel isim yer aldığı tespit edilmiştir. Salih Hikâye Serisi’nde yer alan 10 hikâye kitabında toplamda 76 farklı özel isim kullanıldığı tespit edilmiştir. “Salih Okula Başlıyor” adlı hikâye kitabında 34, “Salih Evde” adlı hikâye kitabında 45, “Salih Köyde” adlı hikâye kitabında 50, “Salih Hasta” adlı hikâye kitabında 59, “Salih’in Bayram Ziyareti” adlı hikâye kitabında 58, “Salih Oyun Oynuyor” adlı hikâye kitabında 49, “Salih Hayvan ve Tabiat Müzesinde” adlı hikâye kitabında 33, “Salih’in Bir Günü” adlı hikâye kitabında 95, “Salih Çarşıda” adlı hikâye kitabında 101ve “Salih’in Seyahat Günlüğü” adlı hikâye kitabında 96 özel isim kullanılmıştır. Özel isimlerin kullanım sıklığının en yüksek olduğu hikâye kitabının 101 özel isimle “Salih Çarşıda” adlı hikâye kitabı olduğu, toplam kelime içinde özel isim kullanımının en yüksek olduğu hikâye kitabının %16.45 oranla “Salih Okula Başlıyor” adlı hikâye kitabı olduğu tespit edilmiştir. “Salih Okula Başlıyor” adlı hikâye kitabında “Adana, Ankaralı, Betül Hanım, Mehmet Bey, Halepli, Ömer, Salih, Hatice”; “Salih Evde” adlı hikâye kitabında “Demet, Mehmet Bey, Betül Hanım,

Salih”; *“Salih Köyde”* adlı hikâye kitabında *“Mehmet Bey, Demet, Salih”*; *“Salih Hasta”* adlı hikâye kitabında *“Ahmet, Betül Hanım, Mehmet Bey, Mustafa Bey, Mehmet Yıldız, Salih”*; *“Salih’in Bayram Ziyareti”* adlı hikâye kitabında *“Demet, Betül Hanım, Salih, Ali, Türk”*; *“Salih Oyun Oynuyor”* adlı hikâye kitabında *“Şahin, Demet, Betül Hanım, Mehmet Bey, Esra, Kemal, Öykü, Mert, Salih”*; *“Salih Hayvan ve Tabiat Müzesinde”* adlı hikâye kitabında *“Ali, Betül Hanım, Burcu, Esra, Demet, Ömer, Salih”*; *“Salih’in Bir Günü”* adlı hikâye kitabında *“Demet, Emre, Seda, Mehmet Bey, Meral, Betül Teyze, Betül Hanım, Ömer, Salih”*; *“Salih Çarşıda”* adlı hikâye kitabında *“Adana Kebab, Demet, Kadir, Betül Hanım, Hanifi Bey, Hayri Amca, Mine, Meltem, Mehmet Bey, Salih”*; *“Salih’in Seyahat Günlüğü”* adlı hikâye kitabında *“Amsterdam, Mevlana, Çanakkale, Ankara, Demet, Denizli, Giresun, Haleplibahçe Mozaik Müzesi, Hamamönü evleri, Şanlıurfa, Anıtkabir, Artvin, Ayasofya Müzesi, Azerbaycan, Azeri Türkçesi, Bakü, Balıklıgöl, Galata Kulesi, Gelibolu Yarımadası, Haydar Aliyev Merkezi, Hierapolis, Hollanda, Japonca, Japonya, Ankara kalesi, Keloğlan Mağarası, Kleopatra havuzları, Ömer, Mevlana Türbesi, Minyatür Kitap Müzesi, Ordu, Pamukkale Travertenleri, Konya, Kremlin Sarayı, Moskova, Kremlin Sarayı, Moskova Kukla Müzesi, Rize, Rizvaniye Camisi, Kapalı Çarşı, Karadeniz, Rusya, Salih, Tokyo, Topkapı Sarayı, Trabzon, Türkiye, İstanbul, İtalya”* özel isimleri kullanılmıştır. Salih Hikâye Serisi’ndeki hikâyelerde istisnasız en çok kullanılan özel isim hikâyelerin kahramanı *“Salih”*’tir. *“Salih’in Bir Günü”* adlı hikâye kitabının özel isim kullanımının en fazla çeşitlilik gösterdiği hikâye kitabı olduğu tespit edilmiştir. *“Salih, Ömer, Betül Hanım, Mehmet Bey, Demet”* özel isimlerinin farklı hikâyelerde tekrar eden özel isimler olduğu tespit edilmiştir.

Salih Hikâye Serisi’ndeki Hikâye Kitaplarında Yer Alan İkilemelerin Kullanım Sıklığına İlişkin Bulgular

“Salih Hikâye Serisi’ndeki hikâye kitaplarında ikilemelerin bulunma durumu ve kullanım sıklığı nedir?”, alt probleminin cevabını bulmak için Salih Hikâye Serisi’ndeki hikâye kitaplarının her biri ayrı ayrı ikilemelerin kullanımını açısından Cibakaya 2.0 isimli program ile taranmış ve aşağıdaki bulgulara ulaşılmıştır.

Tablo 6. Salih Hikâye Serisi’nde Yer Alan Hikâye Kitaplarında İkilemelerin Kullanım Sıklığına İlişkin Bulgular

Hikâye Kitapları	İkilemelerin Kullanım Sıklığı	Toplam Kelime İçinde İkileme Kullanımı(%)	Toplam Kelime Sıklığı
Salih Okula Başlıyor	0	%0	231
Salih Evde	0	%0	300
Salih Köyde	2	%0,44	453
Salih Hasta	0	%0	505
Salih’in Bayram Ziyareti	0	%0	495
Salih Oyun Oynuyor	0	%0	520
Salih Hayvan ve Tabiat Müzesinde	5	%0,72	685
Salih’in Bir Günü	0	%0	712
Salih Çarşıda	2	%0,26	760
Salih’in Seyahat Günlüğü	0	%0	705

Tablo 6. incelendiğinde Salih Hikâye Serisi’nde yer alan 10 hikâye kitabında toplamda 9 ikileme yer aldığı tespit edilmiştir. Salih Hikâye Serisi’nde yer alan 10 hikâye kitabında toplamda 6 farklı ikileme kullanıldığı tespit edilmiştir. Salih Hikâye Serisi’nde yer alan *“Salih Okula Başlıyor”*, *“Salih Evde”*, *“Salih Hasta”*, *“Salih’in Bayram Ziyareti”*, *“Salih Oyun Oynuyor”*, *“Salih’in Bir Günü”* ve *“Salih’in Seyahat Günlüğü”* adlı hikâye kitaplarında ikileme tespit edilememiştir. *“Salih Köyde”* adlı hikâye kitabında 2, *“Salih Hayvan ve Tabiat Müzesinde”* adlı hikâye kitabında 5, *“Salih Çarşıda”* adlı

Tabiat Müzesinde”; adlı hikâye kitabında “*bey, tsssss*”; “*Salih’in Bir Günü*” adlı hikâye kitabında “*ooooo, hadi*”; “*Salih Çarşıda*” adlı hikâye kitabında “*ooo, yaşasın*”; “*Salih’in Seyahat Günlüğü*” adlı hikâye kitabında “*aa*” ünlemleri kullanılmıştır. “*Salih’in Bayram Ziyareti*” adlı hikâye kitabının en fazla ünlem çeşidi bulunan hikâye kitabı olduğu tespit edilmiştir. “*Haydi, yaşasın*” ünlemlerinin hikâye kitaplarında en çok tekrar eden ünlemler olduğu belirlenmiştir.

Sonuç ve Öneriler

Salih Hikâye Serisi’nde yer alan 10 hikâye kitabının da sayfa sayısı 24’tür. Yapılan araştırmada 10 hikâye kitabının ortalama sözcük sayısının 536,6 olduğu ve ortalama madde başının ise 286,4 olduğu tespit edilmiştir. Bulgular kısmında da detaylı olarak yer verildiği gibi Salih Hikâye Serisi’ndeki 10 hikâye kitabının da söz varlığı unsurları ile konuları arasında uyum olduğu tespit edilmiştir.

Salih Hikâye Serisi’ndeki 10 hikâye kitabında yer alan etkinliklerde kullanılan kelime sayısının toplamda 1253 olduğu, madde başı sayısının 884 olduğu tespit edilmiştir. Etkinliklerde kullanılan ortalama kelime sayısının 125,3, ortalama madde başı sayısının ise 8,84 olduğu tespit edilmiştir. Salih Hikâye Serisi’ndeki 10 hikâye kitabının toplam sözcük sayısı ile Salih Hikâye Serisi’ndeki 10 hikâye kitabında yer alan etkinliklerde kullanılan toplam sözcük sayısı karşılaştırıldığında hikâyelerde daha fazla sözcük kullanıldığı tespit edilmiştir. Salih Hikâye Serisi’ndeki 10 hikâye kitabında yer alan etkinlikler incelendiğinde, bütün etkinliklerde hikâye kitaplarından farklı olarak kullanılan sözcüklerin yer aldığı tespit edilmiştir. Salih Hikâye Serisi’nde yer alan etkinliklerde kullanılan farklı söz varlığı unsurlarının, konu alanıyla uyumlu olduğu tespit edilmiştir. Bilgin (2020), Yunus Emre Enstitüsü Çocuk Hikâyeleri Dizisindeki A1 ve A2 seviyesi 14 hikâye kitabını söz varlığı öğeleri ve kelime sıklığı açısından incelediği için, yapılan araştırma ile benzerlikler taşıdığı varsayılarak karşılaştırmalar yapılmıştır. Bilgin (2020)’in Yunus Emre Enstitüsü Çocuk Hikâyeleri Dizisindeki A1 ve A2 seviyesi 14 hikâye kitabını söz varlığı öğeleri ve kelime sıklığı açısından incelediği bu araştırmada, A1 düzeyi hikâye kitaplarında toplamda 10.782 kelime bulunduğu ve A2 düzeyi hikâye kitaplarında toplamda 9979 kelime yer aldığı sonucuna ulaşılmıştır. Göçen (2016)’in, Gazi Yabancılar İçin Türkçe, Hitit Yabancılar İçin Türkçe ve İstanbul Yabancılar İçin Türkçe kitaplarındaki söz varlığı öğelerini tespit etmiş olduğu araştırmasında, A1 seviyesi toplam kelime sayısının Gazi Yabancılar İçin Türkçe 12468, Hitit Yabancılar İçin Türkçe 13160 ve İstanbul Yabancılar İçin Türkçe 11772 kelime olduğu belirlenmiştir. Salih Hikâye Serisi’nde yer alan 10 hikâye kitabının sözcük sayısının ise toplamda 5366 olduğu tespit edilmiştir. Bu bilgi doğrultusunda Salih Hikâye Serisi’nin Göçen (2016)’in ve Bilgin (2020)’in yapmış olduğu çalışmalara oranla daha az kelime sayısına sahip olduğu tespit edilmiştir. Her hikâye kitabına ayrı ayrı bakıldığında “*Salih Okula Başlıyor*” adlı hikâye kitabında 231, “*Salih Evde*” adlı hikâye kitabında 300, “*Salih Köyde*” adlı hikâye kitabında 453, “*Salih’in Bayram Ziyareti*” adlı hikâye kitabında 495, “*Salih Hasta*” adlı hikâye kitabında 505 “*Salih Oyun Oynuyor*” adlı hikâye kitabında 520, “*Salih Hayvan ve Tabiat Müzesinde*” adlı hikâye kitabında 685, “*Salih’in Bir Günü*” adlı hikâye kitabında 712, “*Salih Çarşıda*” adlı hikâye kitabında 760, “*Salih’in Seyahat Günlüğü*” adlı hikâye kitabında 705 kelime kullanıldığı tespit edilmiştir. Salih Hikâye Serisi, ilköğretim düzeyindeki öğrenciler hedef alınarak yazıldığı için hikâyelerde kullanılan kelime sayısının uygun olduğu sonucuna ulaşılabilir.

İncelenen hikâye kitaplarına ve etkinliklere, atasözleri açısından bakıldığında 10 hikâye kitabının hiçbirinde atasözüne rastlanmadığı tespit edilmiştir. Hikâye kitapları temel seviyede dil öğrenecek bireyler hedef alınarak hazırlanmıştır. Bu yüzden basit düzeydeki atasözlerinin kullanılmamış olması eksiklik olarak nitelendirilebilir. Göçen (2016)’in, Gazi Yabancılar İçin Türkçe, Hitit Yabancılar İçin Türkçe ve İstanbul Yabancılar İçin Türkçe kitaplarındaki söz varlığı öğelerini tespit etmiş olduğu araştırmasında, A1 seviyesi ders kitaplarında atasözüne yer verilmediğini; A2 seviyesinde Gazi Yabancılar İçin Türkçe kitabında atasözü kullanılmadığı, Hitit

Yabancılar İçin Türkçe kitabında 2 atasözü kullanıldığı ve İstanbul Yabancılar İçin Türkçe kitabında ise 7 atasözünün kullanıldığını tespit edilmiştir. Bilgin (2020)'in Yunus Emre Enstitüsü Çocuk Hikâyeleri Dizisindeki A1 ve A2 seviyesi 14 hikâye kitabını söz varlığı öğeleri ve kelime sıklığı açısından incelediği araştırmada ise atasözü kullanılmadığı tespit edilmiştir. Salih Hikâye Serisi'nde yer alan 10 hikâye kitabında atasözlerinin kullanılmaması, Göçen (2016)'in araştırmasında yer verdiği A1 düzeyi hikâye kitaplarında atasözü kullanılmaması ve Bilgin (2020)'in A1 ile A2 düzeyi hikâye kitaplarında da atasözüne rastlanmaması ile benzerlik olduğu söylenebilir. Atasözleri, Türk milletinin dünyayı algılama tarzında ve Türk kültürünün öğreniciye aktarılmasında önemlidir. Bu yüzden Türkçe öğrenen kişinin Türkçeyi ve Türk kültürünü bir bütün olarak algılayabilmesi için atasözlerinin kullanımına önem verilmelidir.

Deyimler açısından bakıldığında ise; Salih Hikâye Serisi'nde yer alan 10 hikâye kitabında toplamda 40 adet deyim kullanılmıştır; bu deyimler içinde toplamda 16 farklı deyim kullanılmıştır. Hikâyelerdeki deyim sayıları farklılık göstermesine rağmen hikâyelerde genel olarak “*yemek yemek, ikram etmek,*” gibi benzer deyimlerin kullanıldığı tespit edilmiştir. Hikâye kitaplarında benzer ve tekrar eden deyimlerin kullanılması öğrencinin yeni öğrendiği unsurları tekrar etmesine imkân sağlaması açısından önemlidir. Deyimlerin kısa ve basit yapıda olması da “*hayal etmek, yemek yemek, yardım etmek*” gibi, temel seviyede dil öğrenecek bireyler için öğrenmeyi kolaylaştırıcı bir özellik olarak görülebilir. Bu bağlamda deyim kullanımının Salih Hikâye Serisi için uygun olduğu söylenebilir. Hikâyelerde tespit edilen deyimler Türk Dil Kurumu Deyimler ve Atasözleri internet sözlüğünden kontrol edilmiştir. Tespit edilen deyimlerin, bireylerin günlük hayatında karşılaşabileceği ve kişiler arası iletişimi kolaylaştırabilecek deyimler olduğu da belirlenmiştir. Deyimlerin kullanım sıklığının en yüksek olduğu hikâye kitabının, kullanılan 8 deyimle “*Salih Oyun Oynuyor ve Salih'in Seyahat Günlüğü*” adlı hikâye kitapları olduğu tespit edilmiştir. Hikâye kitaplarında yer alan deyimlerin hikâye kitaplarının konuları ile uyumlu oldukları saptanmıştır. “*Yemek yemek, yardım etmek, ikram etmek*” deyimlerinin farklı hikâyelerde tekrar ettiği ve sıklık sayısının arttığı bulgulanmıştır. Bilgin (2020)'in Yunus Emre Enstitüsü Çocuk Hikâyeleri Dizisindeki A1 ve A2 seviyesi 14 hikâye kitabını söz varlığı öğeleri ve kelime sıklığı açısından incelediği araştırmada, A1 seviyesi hikâye kitaplarında toplamda 10.782 kelime ve 51 deyim, A2 seviyesi hikâye kitaplarında toplamda 9979 kelime ve 89 deyim yer aldığı belirlenmiştir. Salih Hikâye Serisi'nde yer alan 10 hikâye kitabında toplamda 5366 kelime ve 42 deyim bulunduğu tespit edilmiştir. Bilgin (2020)'in araştırmasındaki A1 seviyesi hikâye kitaplarındaki deyim sayısının toplam kelime sayısına oranının 0,004 olduğu tespit edilmiştir. Salih Hikâye Serisi'nde yer alan 10 hikâye kitabındaki deyimlerin sayısının toplam kelime sayısına oranının ise 0,007 olduğu belirlenmiştir. Yapılan araştırmadaki deyim sayısı oranı ile Bilgin (2020)'in araştırmasındaki deyim sayısı oranı karşılaştırıldığında Salih Hikâye Serisi'nde yer alan 10 hikâye kitabında daha fazla deyim yer verildiği gözlemlenmiştir.

Salih Hikâye Serisi'ndeki 10 hikâye kitabında yer alan etkinlikler incelendiğinde sadece “*Salih'in Bayram Ziyareti*” ve “*Salih Oyun Oynuyor*” adlı hikâye kitaplarında deyimlere rastlanmıştır. Toplamda 2 deyim ve 2 farklı deyim kullanılmıştır. Salih Hikâye Serisi'nde yer alan 10 hikâye kitabında ise toplamda 40 adet deyim ve 16 farklı deyim kullanılmıştır. Salih Hikâye Serisi'nde yer alan 10 hikâye kitabındaki deyimlerin sayısının toplam kelime sayısına oranının ise 0,007 olduğu belirlenmiştir. Salih Hikâye Serisi'ndeki 10 hikâye kitabında yer alan etkinliklerdeki deyimlerin sayısının toplam kelime sayısına oranı ise 0,001 olduğu tespit edilmiştir. Hikâye kitaplarında yer alan deyim sayısı ile etkinliklerde yer alan deyim sayısı karşılaştırıldığında, hikâye kitaplarında daha fazla deyim yer verildiği tespit edilmiştir. Etkinlikler, metinlerde öğrenilen söz varlığı unsurlarının pekiştirilmesi ve öğrenmenin kolaylaştırılması açısından önemlidir. Bu yüzden etkinliklerde daha az deyim yer verilmiş olması, öğrenmenin kalıcı hale gelmesini olumsuz yönde etkileyebilir.

Kalıp söz (ilişki söz) hem iletişimi düzenleyen hem de kültürel unsurları ortaya koyan ifadelerdir. Özellikle de Türkçenin yabancı dil olarak öğretiminde kalıp sözlerin önemi büyüktür. Yapılan çalışmada Salih Hikâye Serisi'nde yer alan 10 hikâye kitabında toplamda 153 kalıp söz

kullanıldığı tespit edilmiştir. Salih Hikâye Serisi'nde yer alan 10 hikâye kitabında 28 farklı kalıp söz (ilişki söz) kullanılmıştır. Hikâye kitaplarında yer alan kalıp sözlerin kullanımına bakıldığında günlük ifadeler, tanışma ifadeleri ve basit kalıpların hikâyelerde daha fazla yer aldığı tespit edilmiştir. Hikâyelerde yer alan kalıp sözlere bakıldığında "iyi akşamlar, teşekkür ederim, rica ederim, elinize sağlık, görüşürüz, merhaba, afiyet olsun, inşallah, iyi bayramlar, hadi, iyi geceler, inecek var, hoş geldin, hoş bulduk, günaydın" gibi kültürü yansıtan, toplumumuzda hangi durumlarda dilin nasıl kullanılacağını gösteren ifadelerdir. "Salih'in Bir Günü" adlı hikâye kitabı kalıp söz (ilişki söz) çeşitliliğinin en fazla olduğu hikâye kitabı olarak tespit edilmiştir. "Günaydın, merhaba, teşekkür ederim, hoş geldiniz, hoş bulduk, afiyet olsun, elinize sağlık" kalıp sözlerinin farklı hikâyelerde tekrar ettiği ve sıklık sayısının arttığı tespit edilmiştir. Bilgin (2020)'in Yunus Emre Enstitüsü Çocuk Hikâyeleri Dizisindeki A1 ve A2 seviyesi 14 hikâye kitabını söz varlığı öğeleri ve kelime sıklığı açısından incelediği araştırmada, A1 seviyesi hikâye kitaplarında toplamda 10.782 kelime ve 158 kalıp söz (ilişki söz) kullanıldığı, A2 seviyesi hikâye kitaplarında toplamda 9979 kelime ve 110 kalıp söz (ilişki söz) yer aldığı tespit edilmiştir. Salih Hikâye Serisi'nde yer alan 10 hikâye kitabında toplamda 5366 kelime ve 153 kalıp söz yer aldığı tespit edilmiştir. Bilgin (2020)'in araştırmasındaki A1 seviyesi hikâye kitaplarındaki kalıp söz (ilişki söz) kullanımının toplam kelime sayısına oranının 0,014 olduğu tespit edilmiştir. Salih Hikâye Serisi'nde yer alan 10 hikâye kitabındaki kalıp söz (ilişki söz) kullanımının toplam kelime sayısına oranının ise 0,028 olduğu tespit edilmiştir. Salih Hikâye Serisi'nde yer alan 10 hikâye kitabındaki kalıp söz sayısı oranı ile Bilgin (2020)'in araştırmasındaki kalıp söz sayısının oranı kıyaslandığında Salih Hikâye Serisi'nde yer alan 10 hikâye kitabında daha fazla kalıp söze yer verildiği tespit edilmiştir.

Salih Hikâye Serisi'ndeki 10 hikâye kitabında yer alan etkinlikler incelendiğinde sadece "Salih Okula Başlıyor" adlı hikâye kitabında kalıp söze rastlanmıştır. Salih Hikâye Serisi'ndeki 10 hikâye kitabında yer alan etkinliklerde toplamda 1 kalıp söz bulunmaktadır. Hikâye kitaplarında yer alan kalıp söz sayısı ile etkinliklerde yer alan kalıp söz sayısı karşılaştırıldığında, hikâye kitaplarında daha fazla çeşitte kalıp söze yer verildiği tespit edilmiştir. Etkinlikler, metinlerde öğrenilen söz varlığı unsurlarının pekiştirilmesi ve öğrenmenin kolaylaştırılması açısından önemlidir. Bu yüzden etkinliklerde daha az kalıp söze yer verilmiş olması, öğrenmenin kalıcı hale gelmesini olumsuz yönde etkileyebilir.

Salih Hikâye Serisi'nde yer alan 10 hikâye kitabında toplamda 624 özel isim yer aldığı, toplamda 76 farklı özel isim kullanıldığı tespit edilmiştir. Bu yüzden Salih Hikâye Serisi'nde incelenen 10 hikâye kitabında özel isimlerin fazlaca yer tuttuğu söylenebilir. Genel olarak yer ve kişi isimlerinin yoğun olduğu saptanmış, "Salih, Ömer, Betül Hanım, Mehmet Bey, Demet" özel isimlerinin farklı hikâyelerde en çok tekrar eden özel isimlerdir. Özel isim kullanımının en fazla çeşitlilik gösterdiği hikâye kitabı "Salih'in Bir Günü" adlı hikâye kitabıdır. Türk kültürünün ve güzelliklerinin doğru anlatılması ve anlaşılması için Türkçe kelimelerin kullanılması oldukça önemlidir. Hikâyelerde de bu unsurlara geniş ölçüde yer verildiği gözlemlenmektedir ve hikâyelerin özel isimlerin kullanımı bakımından zengin oldukları söylenebilir. Bilgin (2020)'in Yunus Emre Enstitüsü Çocuk Hikâyeleri Dizisindeki A1 ve A2 seviyesi 14 hikâye kitabını söz varlığı öğeleri ve kelime sıklığı açısından incelediği araştırmada, A1 seviyesi hikâye kitaplarında toplamda 10.782 kelime ve 161 özel isim bulunduğu, A2 seviyesi hikâye kitaplarında toplamda 9979 kelime ve 114 özel isim yer aldığı tespit edilmiştir. Salih Hikâye Serisi'nde yer alan 10 hikâye kitabında toplamda 5366 kelime ve 624 özel ismin bulunduğu tespit edilmiştir. Bilgin (2020)'in araştırmasındaki A1 seviyesi hikâye kitaplarındaki özel isim sayılarının toplam kelime sayısına oranının 0,014 olduğu belirlenmiştir. Salih Hikâye Serisi'nde yer alan 10 hikâye kitabındaki özel isim sayısının toplam kelime sayısına oranının ise 0,116 olduğu tespit edilmiştir. Salih Hikâye Serisi'nde yer alan 10 hikâye kitabındaki özel isim sayısı oranı ile Bilgin (2020)'in araştırmasındaki özel isim sayısının oranı kıyaslandığında Salih Hikâye Serisi'nde yer alan 10 hikâye kitabında daha fazla özel isme yer verildiği tespit edilmiştir.

Salih Hikâye Serisi'ndeki 10 hikâye kitabında yer alan etkinlikler incelendiğinde bütün hikâye

kitaplarında özel isimlerin yer aldığı tespit edilmiştir. Salih Hikâye Serisi'ndeki 10 hikâye kitabında yer alan etkinliklerde toplamda 46 özel isim kullanıldığı belirlenmiştir. Salih Hikâye Serisi'nde yer alan 10 hikâye kitabındaki özel isim sayısının toplam kelime sayısına oranının ise 0,116 olduğu; etkinliklerdeki özel isimlerin sayısının toplam kelime sayısına oranı ise 0,036 olduğu tespit edilmiştir.

İkilemeler yazılı ve sözlü iletişimde önemli yer tutup pekiştirme, zarf gibi görevlerde sık sık kullanılırlar. Salih Hikâye Serisi'nde yer alan 10 hikâye kitabında toplamda 9 ikileme kullanılmıştır. Salih Hikâye Serisi'nde yer alan 10 hikâye kitabında toplamda 6 farklı ikileme kullanıldığı tespit edilmiştir. 10 hikâye kitabından sadece 3 kitapta ikileme yer almaktadır. “*Salih Köyde*” adlı hikâye kitabında anlamlı kelimelerin tekrarıyla oluşan “*güle güle, yavaş yavaş*” ikilemeleri kullanılmıştır. “*Salih Hayvan ve Tabiat Müzesinde*” adlı hikâye kitabının konusu itibari ile bazı yansıma kaynaklı sözcüklerden oluşan “*mıyav mıyav, vızvız vızvız, mööö mööö, mee mee*” ikilemeleri ve yansıma kaynaklı sözcükler dışında “*yavaş yavaş*” ikilemesi; “*Salih Çarşıda*” adlı hikâye kitabında “*güle güle*” ikilemeleri kullanılmıştır. “*Salih Hayvan ve Tabiat Müzesinde*” adlı hikâye kitabının en fazla ikileme çeşitliliğine sahip hikâye kitabı olduğu belirlenmiştir. Salih Hikâye Serisi ikilemeler açısından değerlendirildiğinde ikileme sayısının yeterli olmadığı gözlemlenmiştir. Bilgin (2020)'in Yunus Emre Enstitüsü Çocuk Hikâyeleri Dizisindeki A1 ve A2 seviyesi 14 hikâye kitabını söz varlığı öğeleri ve kelime sıklığı açısından incelediği araştırmada, A1 seviyesi hikâye kitaplarında toplamda 10.782 kelime ve 1 ikileme, A2 seviyesi hikâye kitaplarında toplamda 9979 kelime ve 11 ikilemenin yer aldığı gözlemlenmiştir. Salih Hikâye Serisi'nde yer alan 10 hikâye kitabında toplamda 5366 kelime ve 9 ikileme kullanıldığı tespit edilmiştir. Bilgin (2020)'in araştırmasındaki A1 seviyesi hikâye kitaplarındaki ikileme sayısının toplam kelime sayısına oranının 0,00009 olduğu tespit edilmiştir. Salih Hikâye Serisi'nde yer alan 10 hikâye kitabındaki ikileme sayısının toplam kelime sayısına oranının ise 0,0001 olduğu belirlenmiştir. Salih Hikâye Serisi'nde yer alan 10 hikâye kitabındaki ikileme sayısı oranı ile Bilgin (2020)'in araştırmasındaki ikileme sayısının oranı kıyaslandığında Salih Hikâye Serisi'nde yer alan 10 hikâye kitabında daha fazla ikilemeye yer verildiği tespit edilmiştir.

Salih Hikâye Serisi'ndeki 10 hikâye kitabında yer alan etkinlikler incelendiğinde ikilemelere rastlanmamıştır.

Ünlemler de iletişimde birçok duyguyu ifade eden, cümleleri süsleyen ve cümleye anlam katan unsurlardır. Salih Hikâye Serisi'nde yer alan 10 hikâye kitabında toplamda 19 ünlem kullanıldığı tespit edilmiştir. Salih Hikâye Serisi'nde yer alan 10 hikâye kitabında toplamda 12 farklı ünlem kullanıldığı tespit edilmiştir. Hikâye kitaplarında kullanılan ünlemler genel olarak “*sevinme, şaşırma*” anlamlarında kullanılmıştır. Bilgin (2020)'in Yunus Emre Enstitüsü Çocuk Hikâyeleri Dizisindeki A1 ve A2 seviyesi 14 hikâye kitabını söz varlığı öğeleri ve kelime sıklığı açısından incelediği araştırmada, A1 seviyesi hikâye kitaplarında toplamda 10.782 kelime ve 10 ünlem, A2 seviyesi hikâye kitaplarında toplamda 9979 kelime ve 6 ünlem kullanıldığı sonucuna ulaşılmıştır. Salih Hikâye Serisi'nde yer alan 10 hikâye kitabında ise toplamda 5366 kelime ve 19 ünlem kullanıldığı tespit edilmiştir. Bilgin (2020)'in araştırmasındaki A1 seviyesi hikâye kitaplarındaki ünlem sayısının toplam kelime sayısına oranının 0,0009 olduğu belirlenmiştir. Salih Hikâye Serisi'nde yer alan 10 hikâye kitabındaki ünlem sayısının toplam kelime sayısına oranının ise 0,003 olduğu tespit edilmiştir. Salih Hikâye Serisi'nde yer alan 10 hikâye kitabındaki ünlem sayısı oranı ile Bilgin (2020)'in araştırmasındaki ünlem sayısının oranı kıyaslandığında Salih Hikâye Serisi'nde yer alan 10 hikâye kitabında daha fazla ünleme yer verildiği tespit edilmiştir.

Salih Hikâye Serisi'ndeki 10 hikâye kitabında yer alan etkinlikler incelendiğinde ünlemlere rastlanmamıştır.

Sonuç olarak Salih Hikâye Serisi'nin, temel seviyede dil öğrenen bireyler için uygun olduğu, Salih Hikâye Serisi'nde yer alan 10 hikâye kitabında toplamda 5366 kelime yer aldığı ve hikâye serisinin kelime sayısı açısından zengin olduğu tespit edilmiştir. Hikâye kitaplarının konuları ile söz varlığı unsurları arasında uyum olduğu saptanmıştır. Salih Hikâye Serisi'nde yer alan kitapların

hiçbirinde atasözü kullanılmamıştır. Hikâye serisi deyimler, kalıp sözler (ilişki söz), özel isimler, ikilemeler ve ünlemler açısından incelenirken söz varlığı unsurlarının sayıları, toplam kelime sayısına oranlandığında, hikâye kitaplarında söz varlığı unsurlarının kullanımlarının temel seviyede hazırlanmış bir hikâye kitabı için uygun olduğu sonucuna ulaşılmıştır. Salih Hikâye Serisi'ndeki 10 hikâye kitabında yer alan etkinliklerde atasözlerinin, ikilemelerin ve ünlemlerin yer almadığı belirlenmiştir.

Suriyeli göçmen öğrencilerin Türk Eğitim Sistemine Entegrasyonu ve Türkçe öğrenmelerini sağlamak amacıyla PİKTES Projesi kapsamında hazırlanan Salih Hikâye Serisi, Suriyeli göçmen öğrencilerin Türkçeyi temel seviyede basit bir şekilde öğrenmeleri açısından önem taşımaktadır. Taşkaya vd. (2018) ve Ünlü (2011) tarafından yapılan çalışmalarda yabancı dil olarak Türkçe öğretiminde kullanılan ders materyallerinin eksik olduğu belirtilmiştir. Taştan ve Çelik (2017) Suriyeli çocukların eğitime erişimindeki engellerden birinin dil yetersizliği olduğunu ifade etmiştir. Aykırı (2017) ve Erdem (2017) sınıflarında Suriyeli mülteci öğrenci bulunan sınıf öğretmenlerinin karşılaştıkları sorunları aktardıkları çalışmada, mülteci öğrencilerin dille ilgili sorun yaşadıklarını ve dil probleminin öğretimdeki en temel sorun olduğunu saptamışlardır. Biçer ve Kılıç (2017) Suriyeli öğrencilere Türkçe öğretiminde kullanılan ders kitaplarına ilişkin öğretmen görüşlerini değerlendirdikleri çalışmada; ders kitaplarının öğrencilerin seviyelerine uygun olmadığını, yaş ve sınıf düzeyi fark etmeksizin aynı kitabın kullanıldığını tespit etmiştir. Er, Biçer ve Bozkırlı (2012) da yabancı dil olarak Türkçe öğretimi alanında yapılan çalışmalar çerçevesinde yaşanan sorunları inceledikleri araştırmada alanda ders öğretim araç-gereçlerinin yetersizliği konusunda çeşitli sorunlar olduğunu aktararak materyal sorunları yaşadığını ifade etmişlerdir.

Suriyeli göçmen çocukların eğitime ilişkin olarak yukarıda belirtilen sorunlara bakıldığında PİKTES Projesi kapsamında doğrudan ilköğretim düzeyi öğrencileri için hazırlanan Salih Hikâye Serisi hikâye kitaplarındaki söz varlığı unsurlarının, Suriyeli göçmen çocukların Türkçeyi yabancı dil olarak öğrenmelerine söz varlığı açısından yardımcı olabileceği sonucuna ulaşılmıştır. Ayrıca çalışmadan elde edilen sonuçlara göre hikâye serisinin Suriyeli göçmen öğrencilerin Türkçeyi yabancı dil olarak öğretiminde kullanılacak temel seviyede söz varlığı unsurlarına sahip olduğu belirlenmiştir.

Sonuç itibarıyla Salih Hikâye Serisi'nin,

Öneriler

Salih Hikâye Serisi'ne ait 10 hikâye kitabından elde edilen bulgu ve sonuçlara göre yabancı dil olarak Türkçe öğretimi alanındaki uygulayıcılar için şu öneriler söylenebilir:

1. Ülkemizde yaşayan Suriyeli göçmenler için Türkçenin yabancı dil olarak öğretiminde kullanılacak ders ve hikâye kitapları hazırlanabilir.

2. Yabancılara Türkçe öğretiminde kullanılan hikâye kitaplarının hangi yaş grubuna ve hangi dil seviyesine uygun olduğu belirtilebilir.

3. Kültürü yansıtan söz varlığı unsurları olan atasözleri, deyimler ve kalıp sözlerin dağılımı dil düzeylerine uygun olarak düzenlenebilir.

4. Yabancılar için hazırlanan hikâye kitapları Türkçenin söz varlığı dikkate alınarak zenginleştirilebilir. Ayrıca kitaplar değişen çağa ve teknolojiye de uygun olarak kelimeler açısından güncellenebilir.

5. Yabancılara Türkçe öğretiminde kullanılan hikâye kitapları sözcük sayıları ve sıklık oranları bakımından seviyelere uygun olarak düzenlenebilir.

6. Hayatın her alanında kullanılacak olan söz varlığı unsurlarının kullanımı hikâye kitaplarında çeşitlendirilebilir ve artırılabilir.

7. Hikâye metinlerinin dil becerilerini geliştirilebilecek nitelikte olmasına önem verilebilir.

8. Hikâye metinlerinde toplumun kültür öğelerine, sosyal hayata dair aktivitelere ve toplumun yeme-içme alışkanlıklarına daha fazla yer verilebilir.

9. Hikâye kitaplarının kapak tasarımları daha ilgi çekici ve konuyla alakalı olarak tasarlanabilir.

10. Hikâye kitaplarında kullanılan resimlerin öğrencide estetik zevk oluşturacak nitelikte olması ve resimler ile kitapta anlatılanların uyumlu olması sağlanabilir.

11. Yabancı dil olarak Türkçe öğretiminde kullanılan yazılı materyallerdeki söz varlığı unsurlarının dağılımının dengeli olması sağlanabilir.

12. Her dil seviyesine uygun hikâye kitapları yazılabilir ve bu kitapların sayıları arttırılabilir.

13. Göçmen çocukların ihtiyaçları göz önünde bulundurularak ilkokul düzeyinden itibaren tüm yaş grubundaki öğrencilere yönelik farklı seviyelerde hikâye kitaplarının düzenlenebilir.

Salih Hikâye Serisi'ne ait 10 hikâye kitabından elde edilen bulgu ve sonuçlara göre yabancı dil olarak Türkçe öğretimi alanındaki araştırmacılar için şu öneriler söylenebilir:

1. Çalışmalar yalnızca yabancılar için Türkçe ders kitaplarıyla sınırlandırılmayıp, hikâyeler, filmler ve farklı materyaller de söz varlığı açısından incelenebilir.

2. Farklı dillerin öğretimi için hazırlanmış hikâye kitapları da söz varlığı açısından incelenebilir.

3. Farklı dillerin öğretiminde kullanılan kitaplar ile Türkçenin yabancı dil olarak öğretiminde kullanılan kitaplar söz varlığı açısından karşılaştırmalı olarak incelenebilir.

4. Türkçenin yabancı dil olarak öğretiminde yapılacak söz varlığı çalışmalarında hangi düzeyde hangi sözcüklerin öğretileceğinin belirlenmesini amaçlayan sıklık çalışmaları daha fazla sayıda okuma kitabı üzerinde yapılabilir.

KAYNAKÇA

- Aksan, D. (2004). *Türkçenin söz varlığı*. Ankara: Engin Yayınevi.
- Aksan, D.(2007). *Her yönüyle dil ana çizgileriyle dilbilim*. Ankara: TDK Yayınları.
- Aksan, D.(2018). *Türkçenin sözvarlığı*. Ankara: Bilgi Yayınevi.
- Akgün, E.(2020). İstanbul Yabancılar İçin Türkçe B1 Ders ve Çalışma Kitaplarındaki Deyim ve Atasözü Varlığı, *International Journal of Teaching Turkish as a Foreign Language*, 3(2).
- Akpınar, M.(2010). *Deyim ve atasözlerinin yabancılar Türkçe öğretiminde kullanımı üzerine bir araştırma* (Yayımlanmamış Yüksek Lisans Tezi). Gazi Üniversitesi Eğitim Bilimleri Enstitüsü, Ankara.
- Armut, M.(2019). Bir sözcük sıklığı çalışması ve Türkiye'deki mülteci öğrenciler. *Hacettepe Üniversitesi Eğitim Fakültesi Dergisi*, 34(3), 728-749. doi: 10.16986/HUJE.2018043696
- Aydın, M.(2015). *Yabancı dil olarak Türkçe öğretiminde kullanılan ders ve okuma kitaplarındaki kelime sıklığı ve seviyelere göre sözcük hazinesi çalışması* (Yayımlanmamış Yüksek Lisans Tezi). Gazi Üniversitesi Eğitim Bilimleri Enstitüsü, Ankara.
- Aykırı, K. (2017). Sınıf öğretmenlerinin sınıflarındaki Suriyeli öğrencilerin eğitim durumlarına ilişkin görüşleri. *Turkish Journal of Primary Education*, 2, 44-56.
- Biçer, N. ve Kılıç, B. S. (2017). Suriyeli öğrencilere Türkçe öğretmek için kullanılan ders kitaplarının öğretmen görüşleri doğrultusunda değerlendirilmesi. *Ana Dili Eğitimi Dergisi*, 5(4), 649-663.
- Bilgin, B.(2020). *Yabancılar Türkçe öğretiminde kullanılan hikâye kitaplarının söz varlığı açısından değerlendirilmesi: Yunus Emre Enstitüsü Çocuk Hikâyeleri Dizisi örneği A1-A2* (Yayımlanmamış Yüksek Lisans Tezi). Tokat Gaziosmanpaşa Üniversitesi Lisansüstü Eğitim Enstitüsü,Tokat.
- Bozkurt, B.(2015). *Türkçenin yabancı dil olarak öğretiminde orta seviye(B1-B2 düzeyi) hedef sözcük belirleme çalışması*(Yayımlanmamış Yüksek Lisans Tezi). Marmara Üniversitesi Eğitim Bilimleri Enstitüsü, İstanbul.
- Çaydaş, A.(2016). *Gazi Üniversitesi TÖMER ve İzmir yabancılar için Türkçe öğretim setlerinde kullanılan kalıp sözlerin incelenmesi* (Yayımlanmamış Yüksek Lisans Tezi). Nevşehir Hacı Bektaş Veli Üniversitesi Sosyal Bilimler Enstitüsü, Nevşehir.
- Çelik, S.(2014). *Yabancı dil olarak Almanca ve Türkçe öğretimi A1 ve A2 seviyesindeki ders kitaplarında kullanılan söz varlığının karşılaştırılması* (Yayımlanmamış Yüksek Lisans Tezi). Marmara Üniversitesi Eğitim Bilimleri Enstitüsü, İstanbul.
- Er, O.; Biçer, N. ve Bozkırlı, K. Ç. (2012). Yabancılar Türkçe öğretiminde karşılaşılan sorunların ilgili alan yazını ışığında değerlendirilmesi. *Uluslararası Türkçe Edebiyat Kültür Eğitim Dergisi*, 1(2), 51-69.
- Erdem, C. (2017). Sınıfında mülteci öğrenci bulunan sınıf öğretmenlerinin yaşadıkları öğretimsel sorunlar ve çözüme dair önerileri. *Medeniyet Eğitim Araştırmaları Dergisi*, 1(1), 26-42.

Ergin, M.(2004). *Türk dil bilgisi*. İstanbul: Bayrak Yayınları.

Erol, H.F.(2014). *Yabancı dil olarak Türkçe öğretiminde temel seviyede kelime edinimi* (Yayımlanmamış Doktora Tezi). İstanbul Üniversitesi Sosyal Bilimler Enstitüsü, İstanbul.

Göçen, G.(2016). *Yabancılar için hazırlanan Türkçe ders kitaplarındaki söz varlığı ile Türkçeyi yabancı dil olarak öğrenenlerin yazılı anlatımlarındaki söz varlığı* (Yayımlanmamış Doktora Tezi). Sakarya Üniversitesi Eğitim Bilimleri Enstitüsü, Sakarya.

Göçen, G. ve Aydın, E.(2021). Yabancılar için Hazırlanmış Türkçe Okuma Kitaplarındaki Söz Varlığı: Çocuk Hikâyeleri Dizisi A1-A2 Örneği. *Uluslararası Yabancı Dil Olarak Türkçe Öğretimi Dergisi*, 4(1), 93-126.

Hasekioğlu, I.(2009). *Yabancı dil olarak Türkçe öğretiminde sözcük bilgisi öğretimi -yeni Hitit yabancılar için Türkçe 1 serisinde sözcük öğretiminin değerlendirilmesi ve sözcük öğretimi için uygulama örnekleri* (Yayımlanmamış Yüksek Lisans Tezi). İstanbul Üniversitesi Sosyal Bilimler Enstitüsü, İstanbul.

Hayran, T. ve Yazıcı, H.(2020). Yabancılar Türkçe Öğretiminde Kullanılan Ders Kitaplarında Yer Alan İkillemeler Üzerine Bir İnceleme, *Korkut Ata Türkiyat Araştırmaları Dergisi*, 3, 22-40.

Karatay, H. (2007). Kelime öğretimi. *Gazi Üniversitesi Gazi Eğitim Fakültesi Dergisi*, 27(1), 141-153.

Miçooğulları, M.(2020). Yabancılar Türkçe öğretiminde kültürel unsurların kullanımı: “Anadolu Hikâyeleri Dizisi” örneği. *International Journal of Teaching Turkish as a Foreign Language Dergisi*, 3(1),43-63.

Özdemirel, A.Y.(2017). *Yabancı dil olarak Türkçe ve İngilizce ders kitaplarındaki sözcüklerin kullanım sıklığı bağlamında değerlendirilmesi* (Yayımlanmamış Yüksek Lisans Tezi). İstanbul Üniversitesi Sosyal Bilimler Enstitüsü, İstanbul.

Özkan, E.(2017). Yabancı dil olarak Türkçe öğretimi ders kitaplarında Türk kültür öğeleri olarak atasözleri ve deyimler. *Journal Of Social And Humanities Sciences Research*, 4(3), 295-300.

Şimşek, N. D.(2015). Yabancılar Türkçe öğretimi ders kitaplarındaki metinlerin ilişkisel söz varlığı açısından değerlendirilmesi [Özel sayı]. *International Journal of Science Culture and Sport (IntJSCS)*, 3, 809- 827.

Şimşek, R.(2021). Yabancı dil olarak Türkçe eğitiminde kullanılan materyallerin akademik söz varlığı bakımından derlem tabanlı incelenmesi. *Çukurova Üniversitesi Türkoloji Araştırmaları Dergisi*, 6 (1), 345-364.

Taştan, C. ve Çelik, Z. (2017). Türkiye’de Suriyeli çocukların eğitimi: Güçlükler ve öneriler. Ankara: Eğitim-Bir-Sen Stratejik Araştırmalar Merkezi.

Tunçel, H.(2011). *Yabancılar Türkçe öğretiminde sözlü Türkçenin kelime sıklığı ve yaygınlığını belirleme çalışması* (Yayımlanmamış Yüksek Lisans Tezi). Çanakkale Onsekiz Mart Üniversitesi Sosyal Bilimler Enstitüsü, Çanakkale.

Türk Dil Kurumu(2019). *Türkçe sözlük* (11. bs. Tıpkı Basımı). Ankara: TDK Yayınları.

Türk, H.(2018). *Yabancılara Türkçe öğretiminde bir izlenim tasarımı ve kültürel öğelerin hikâye kitapları aracılığıyla aktarımı*(Yayımlanmamış Yüksek Lisans Tezi). İhsan Doğramacı Bilkent Üniversitesi Eğitim Bilimleri Enstitüsü, Ankara.

Uluçay, M.(2011). *İlköğretim 6, 7 ve 8. sınıf Türkçe ders kitaplarındaki söz varlığının ortaöğretim Türk dili ve edebiyatı ders kitaplarındaki metinlere altyapı oluşturmada yeterliliği*. Yayımlanmamış yüksek lisans tezi, Erzincan Üniversitesi Sosyal Bilimler Enstitüsü, Erzincan.

Ünal, K., Taşkaya, S. M. ve Ersoy, G (2018). Suriyeli göçmenlerin yabancı dil olarak Türkçe öğrenirken karşılaştıkları sorunlar ve çözüm önerileri, *Abi Evran Üniversitesi Sosyal Bilimler Enstitüsü Dergisi*, 4(2), 134- 149.

Ünlü, H.(2011). Türkiye’de ve dünyada Türkçenin yabancılara öğretiminde karşılaşılan sorunlar ve çözüm önerileri, *Gazi üniversitesi Türkçe Araştırmaları Akademik Öğrenci Dergisi*, 1(1), 108-116.

Yıldırım, A. ve Şimşek, H.(2008). *Sosyal bilimlerde nitel araştırma yöntemleri*. Ankara: Seçkin Yayıncılık.

PİKTES (t.y.). *Suriyeli Çocukların Türk Eğitim Sistemine Entegrasyonunun Desteklenmesi Projesi*. <https://piktes.gov.tr/> adresinden edinilmiştir.

İncelenen Kitaplar, <https://piktes.gov.tr/cms/Home/DersKitaplari> adresinden 13.03.2021 tarihinde edinilmiştir.

Yeni Kamu Hizmeti Yaklaşımının Gelişiminde Yeni Kamu Yönetimi Hareketi'nin Etkisi¹

Nurettin BİLMEZ²

Giriş

Yeni Kamu Hizmeti (YKH) yaklaşımı Denhardt ve R. Denhardt tarafından 2000'li yılların başında ortaya atılmış alternatif bir kamu yönetimi modelidir. Demokrasi, kamu yararı, vatandaşlık gibi değerleri temel alan YKH yaklaşımı temelde Yeni Kamu İşletmeciliğini eleştirmekte ve ona alternatif olma iddiasındadır. YKH anlayışının beslendiği teorik kaynaklar Denhardt & Denhardt tarafından dört önemli başlık olarak sunulmaktadır: “Demokratik Vatandaşlık”, “Sivil Toplum ve Topluluk Modeli”, “Postmodern Kamu Yönetimi” ve “Örgütsel Hümanizm ve Yeni Kamu Yönetimi Hareketi”. Yeni Kamu Yönetimi Hareketi'nden (YKYH) teorik bir kaynak olarak bahsedilmesine rağmen YKH yaklaşımının çok daha fazla bu akımdan etkilendiği, beslendiği anlaşılmaktadır.

R. Denhardt tarafından 2000'li yıllardan önce kaleme alınan erken dönem çalışmalarında YKYH eleştirilerek, bu hareketin kayda değer bir başarı elde etmekten uzak olduğu görüşü ileri sürülmüştür. Oysa R. Denhardt zaman içinde bu görüşlerinden vazgeçerek YKH yaklaşımının teorik bir kaynağı olarak YKYH'ni göstermektedir. Burada esas merak konusu olan YKH yaklaşımı ve YKYH arasında ne tür bir ilişkinin ve ne gibi ortak yönlerin bulunduğudur.

Literatüre bakıldığında bu konuda YKH yaklaşımını YKYH'nin düşünsel mirasının devamı olduğunu (Hergüner, 2019), ikisinin benzer ilkeleri savunduğunu (Rice, 1999; Özgür & Öztepe, 2015; Köseoğlu & Sobacı, 2015b), YKH yaklaşımının YKYH'nin içinde yer aldığını (Genç, 2015) ileri süren değerlendirmeler mevcuttur. YKH anlayışıyla YKYH arasında katılımcı demokrasi, kamu yararı, sosyal adalet ve eşitlik, yönetişimin etkin kılınması, kamu görevlilerine yüklenen rol gibi konularda büyük oranda benzerlik bulunmaktadır. Çalışmanın hipotezi, YKH yaklaşımı YKYH'nden beslenmektedir ve onun bir devamı niteliğindedir. Çalışmanın amacı, YKH yaklaşımı ile YKYH arasındaki ilişkiyi ortaya koymak ve ortak noktaları tartışmaktır.

Yeni Kamu Yönetimi Hareketi (YKYH)

Dwight Waldo'nun önderliğinde genç akademisyenlerin katılımıyla 1968 yılında yapılan ve YKYH'nin başlangıcı olarak kabul edilen I. Minnowbrook Konferansı'nda eleştirel bir tutumla kamu yönetiminin geleceği masaya yatırılmıştır. Dönemin geleneksel kamu yönetimi anlayışına karşı çıkan bu genç katılımcılar, kamu yönetimi disiplin ve pratiğinin sorunlarını ele almış ve her iki noktaya yön verecek yeni bir çerçeve ile kavramlar üretmeye çalışmışlardır. Nihayetinde bu konferansta tartışılan ve geliştirilen düşünceler kamu yönetimi disiplinini hayli etkilemiştir (Özgür & Öztepe: 2015). I. Minnowbrook Konferansı'nda kamu yönetiminin, verimlilik ve etkililiği öne çıkarmasının yanı sıra, kamu hizmetlerinin üretiminde ve halka ulaştırılmasında sosyal eşitlik

¹ Bu çalışma yazarın Kırıkkale Üniversitesi Sosyal Bilimler Enstitüsü Siyaset Bilimi ve Kamu Yönetimi Anabilim Dalında yürütmekte olduğu yayımlanmamış doktora tezinden türetilmiştir.

² Öğr. Gör., Amasya Üniversitesi Gümüşhacıköy Hasan Duman MYO, ORCID: 0000-0003-2492-5916

ilkesinin vurgulanması gerektiği ifade edilmektedir. Sosyal eşitliği savunan ve bunu toplumsal açıdan bir gereklilik olarak gören G. Frederickson, toplumsal eşitliği kamu yönetiminin geleceği için temel bir kavram olarak ele almakta ve ABD demokrasisini eleştiriye tabi tutmaktadır (Parlak & Bincan, 2019).

YKYH'nin ortaya çıkışını tasrihsel sürecin belli bir noktasından başlatmak mümkündür. En kısa anlatımla YKYH, dönemin kamu yönetimi anlayışından farklı düşüncülerine inanan bir grup genç akademisyen ve uygulayıcının D. Waldo önderliğinde 1968 yılında Minnowbrook'ta düzenledikleri konferansla doğmuştur. YKYH rasyonalizm, modernizm, pozitivism, belli ölçüde liberalizm ve faydacı ahlak gibi konulara karşı eleştirel bir duruşu simgeler (Cigeroğlu & Özgür, 2011). Bu süreçte Waldo, kamu yönetimi alanında yaptığı önemli çalışmalarla YKYH'nin doğuşuna önemli katkı sağlamıştır (Özgür & Öztepe, 2015). Hatta Waldo'nun katkılarıyla 1988 yılında II. Minnowbrook Konferansı da gerçekleştirilmiştir. 1988 tarihli Konferans G. Frederickson tarafından düzenlenmiş, kamu yönetiminde sosyal eşitlik ve farklılık kavramları konferansta ortak değerler olarak benimsenmiştir. 2008 yılında yapılan III. Minnowbrook Konferansı ise R. O'Leary öncülüğünde "Dünya'da Kamu Yönetiminin, Kamu İşletmeciliğinin ve Kamu Hizmetinin Geleceği" temasıyla hayata geçirilmiştir. Küreselleşme ve ağ yönetimi gibi uygulamaların kamu yönetimi üzerine etkisi, otuz yıllık mirasının ardından yeni kamu işletmeciliğiyle ilgili sonuçlar çıkarılıp çıkarılamayacağı, kamu yönetiminin 1968'den 2008'e kadar ne gibi farklılıklar sergilediği ele alınan temel konular olmuştur (Kayıkçı, 2017). YKYH'nin sırasıyla 1968, 1988 ve 2008 yıllarında yapılan Minnowbrook Konferanslarıyla şekillendiği görülür. Bu süreçte D. Waldo'nun belirleyici bir rol üstlenerek YKYH'ne önemli katkı sunduğu söylenebilir.

YKYH akademisyenleri, 1960'lı ve 1970'li yıllarda kamu yönetimini birçok yönden sosyal eşitsizlikleri artırdığı gerekçesiyle eleştiriye tabi tutmaktadırlar. Kamu yönetiminin güçsüz, politik yönden yabancılaşmış, azınlıklara ve toplumun diğer alt gruplarına karşı daha hassas olması gerektiği savunulmaktadır (Rice, 1999). YKYH, "eski" geleneksel kamu yönetimi anlayışını açık ideolojik – felsefi çerçeve eksikliği yönünden eleştiriye tabi tutarak toplumsal eşitlik arayışı içinde olan kamu görevlileri için aktif bir rolü desteklemektedir (Fry & Raadschelders, 2017). Bu harekete "yeni/new" önadının getirilmesinin nedeni, daha çok etkinlik, verimlilik gibi kavramlara vurgu yapan ve değer odaklı olmayan pozitivist kökenli geleneksel kamu yönetimi anlayışının aksine, kamu yönetimini sosyal eşitlik ve adalet kavramları üzerine inşa etme girişimidir. Frederickson'a göre YKYH'nin "yeni"liği kullandığı argümanlarda değil, o argümanların işletilmesidir. Hareket'in kavramları eski olsa da bu girişimi yeni kılan, mevcut kavramları ve endişeleri yeni bir potada eriterek (Cigeroğlu & Özgür, 2011) normatif temelli farklı bir kamu yönetimi yaklaşımı inşa etme çabasıdır. Yeni kamu işletmeciliğinden önce ortaya çıkan YKYH, geleneksel kamu yönetimi anlayışının pozitivist temelli, teknik ve hiyerarşik yönlerine eleştiriler getirmektedir. YKYH, demokratik vatandaşlık vurgusuyla halkın yönetime katılımını ileri sürmektedir. Fakat bunun nasıl ve hangi yollardan sağlanacağı sorularına ayrıntılı yanıtlar veremeyip işin pratik yönünü açıklığa kavuşturamamaktadır. YKYH'nin kamu yönetimine en önemli katkılarından birisi, kamu görevlilerinin karmaşık motivasyonları ve endişeleri olduğu saptamasından hareketle örgütsel hümanizmi kabul etmesidir (Scott & Advisor, 2019). YKYH bir dizi konferans ve bildirinin ardından olgunluk kazanmaktadır. Bu süreçte YKYH ile vatandaşlara daha adil davranmak ve kamu hizmetlerinin vatandaşlar arasında daha eşit dağıtılmasını sağlamak kamu görevlilerinin temel endişeleri arasına girmiştir (Frederickson & ark., 2012).

YKYH'nin, kendi içinde tutarlı kamu yönetimi modeli ya da bir paradigma değişikliğine yol açacak şekilde etki yaratma noktasında başarıya ulaştığı söylenemez. Kısacası geleneksel kamu yönetimini hedef almasına rağmen ona yeni bir alternatif olmaktan da uzatır. Modernizm – postmodernizm ilişkisine benzer şekilde kendisini öncülü ve karşıtı olan üzerinden ortaya koymaya çalışan YKYH'nin sınırları da yeterince açık değildir (Özgür & Öztepe, 2015).

YKYH'nin kamu yönetimi alanında yaşanan tartışmalara eleştirel bakış açısıyla zenginlik ve derinlik kazandırdığı ifade edilebilir. Dahası kamu yönetiminde değerlerin rolünün daha açık bir şekilde kavranmasına ve tartışılmasına ön ayak olmuştur. Kamu hizmetlerinin vatandaşlar için taşıdığı önemi doğru anlamak açısından sosyal adalet, yönetsel ve siyasal karar alma süreçlerinde yol gösterici bir kavram olarak değerlendirilmektedir. Temelde toplumsal problemlere adil çözümler geliştirmek; sadece her vatandaşa aynı kamu hizmetini sunmayı değil, o hizmete daha çok ihtiyacı olanlara daha fazla hizmet vermeyi içermektedir. Kamu yönetimi tarafsız değildir ve sadece verimlilik ölçütü üzerinden değerlendirilemez. Bunun yerine eşitlik, adalet ve cevap verebilirlik kriterlerinin de dikkate alınması gerekmektedir (Denhardt & Denhardt, 2007; Hergüner, 2019). Waldo ve Harmon gibi isimler, verimliliği önemli bir değer olarak ele almakla birlikte, verimliliğin ancak varılan sonuç üzerinden ölçülebileceği görüşünü savunurlar. Onlara göre kamu yönetiminin amacı, vatandaşların sorunlarını gidermek ve onlara yeni imkânlar hazırlamaktır (Hergüner, 2019).

Kamu yönetiminde ortaya çıkan farklı yaklaşımların ortak amacı, kendilerinden önceki yaklaşımların eksikliklerini gidermek ve var olan problemlere farklı çözümler sunmaktır. Bu anlamda geleneksel kamu yönetiminin 1960'lı yılların sonlarında ABD'de görülen sorunlara yanıt verememesi üzerine YKYH doğmuştur. Ayrıca bu hareketin öncü isimlerinden olan D. Waldo, geleneksel kamu yönetimi anlayışının savunduğu siyaset – yönetim ayrımını ve bilimsel yönetim ilkelerini eleştirmektedir (Parlak ve Bincan, 2019). Köseoğlu ve Sobacı'ya (2015a) göre YKYH, verimlilik ve ekonomiklik amaçlarını göz ardı etmeden sosyal adaleti ve eşitliği kamu yönetimine yerleştirmeyi hedeflemektedir. Buna ek olarak YKYH, kamu hizmetleri ve örgütlenmesinin bu ekseninde yeniden dizayn edilmesi gerektiği fikri üzerinde durmaktadır. Bu saptamalarla birlikte YKYH'nin verimliliği dışlamayıcı bir düşüncesi içinde olmadığı anlaşılmaktadır. Burada temel kaygı, sosyal adalet ve eşitlikle birlikte verimlilik odaklı bir kamu yönetimini hayata geçirmektir. Waldo'ya göre, verimliliği eleştiren kişiler bile, verimsizliği tercih ettiklerini dile getirebilecek kadar açık sözlü değillerdir. Bu konuda Waldo, başlı başına dikkat çekici bir örnektir. İdari Devlet (1948) eserinde Waldo, verimliliği mutlaka ulaşılması gereken bir değer olarak gören düşünceye karşı ikazda bulunmaktadır (Schachter, 2009). Ona göre, araştırmacılar bir süre önce terk edilen dar bir verimlilik anlayışını eleştirmektedirler. Mevcut eleştiriler verimsizliği savunmasa bile, Waldo asla “yeni ideal tarzda bir uçakla seyahat etmeyi, bir hastanede tedavi görmeyi ya da bir otelde konaklamayı” zorunda kalmamayı umduğunu söylemektedir (Fry & Raadschelders, 2017). Ancak 1986'ya gelindiğinde bu düşüncelerinden arındığını gösteren Waldo, verimliliği savunan açıklamalar yapmaktadır. Bu doğrultuda Waldo, verimliliğin liberal ya da insani değerlerin elde edilmesinde faydalı bir ölçüt olduğu sonucuna varmaktadır. Hatta William Prendergast bir çalışmasında verimlilik hakkındaki sonuçlar/harcamalar biçimindeki bakış açısını reddetmektedir. Bunun yerine verimliliği kamunun amaçlarına mümkün mertebe daha az harcamayla ulaşması olarak açıklamaktadır. Bu açıklama kamuyu tanımlama ya da onun isteklerinin nasıl ölçüldüğü sorularını gündeme taşırken, verimliliğin de duyarlı olmayı gerektirdiğini ortaya çıkarmaktadır (Schachter, 2009).

YKYH'nin öncü isimler arasında tam bir fikir birliğinin olmayışı ideolojik çizginin de belirgin olmayışına neden olmaktadır. Bu konuda genel görüşe göre I. Minnowbrook Konferans'ında Hareket, Amerikan “yeni sol” çizgisine yakın bir noktada konumlanmaktadır. Ancak zaman içinde Hareketin çizgisi daha merkeze ve hatta çeşitli problem alanlarında ve kimi konularda giderek merkezin sağına doğru bir kayma göstermiştir (Özgür & Öztepe, 2015).

YKYH'nin öncülerinden birisi olmasına rağmen Waldo, çeşitli noktalarda YKYH'ne eleştiriler de getirmektedir. YKYH'ne sempatik bir ilgi beslediğini belirten Waldo, YKYH hakkında çeşitli çekincelerinin de bulunduğunu ifade etmektedir. Katılım ve temsili bürokrasiyle ilgili görüşlerin geçici ve tutarsız olduğu iddiasındır. Bu hareketin bir taraftan azınlık yönetimini destekleyip çoğulculuğu reddederken, diğer yandan demokrasiyi tesis etme görüşünü savunmasını tutarsızlık şeklinde ele almaktadır (Fry & Raadschelders, 2017).

YKYH kamu yönetiminde demokratik katılımın tesis edilmesini öngörmektedir. Bu doğrultuda kamu görevlileri ve vatandaşlar yönetim süreçlerine katılmalıdırlar. Hareket'in demokratik katılımı öne çıkaran tutumu ile yönetişimin kamu sektörü dışında yer alan çeşitli aktörlerin yönetim süreçlerine dâhil edilmesini öngören vurgusu benzerlik taşımaktadır. YKYH'ne göre kamu görevlileri katılımcılığa, sorumluluk almaya ve politika belirlemeye açık olmalıdırlar. Böylelikle kamu görevlileri toplumsal eşitliği gözetip, azınlıkların ve mağdur edilen farklı toplumsal kesimlerin haklarını savunmalı ve kamu yararının sağlanması için çaba göstermelidirler (Özgür & Öztepe, 2015).

YKYH, en genel haliyle dört temel ilkeyi esas almaktadır: uygunluk, değerler, sosyal eşitlik ve toplumsal değişim. YKYH tarafından kamu yönetiminin toplumsal yaşamın gerçekleriyle uyum sorunu yaşadığına dikkat çekilmektedir. Kamu yönetiminin değer – nötr yönü reddedilmekte ve “kamu” öncelikli daha normatif ve vatandaş odaklı bir yaklaşım desteklenmektedir. Kamu yönetiminin sosyal eşitlik ve adaleti tesis etmesi ve toplumsal değişim odaklı faaliyet yürütmesi gerektiğine işaret edilmektedir. YKYH mensupları önceki çalışmaların başarılı yönlerini rasyonalizm karşıtlığı, katılım, adalet ve kamu yararı kavramlarıyla harmanlayarak yeniden düzenlemektedirler (Özgür & Öztepe, 2015). Kamu yönetiminin örgüt odaklı bir yaklaşımdan toplumsal sorunları dikkate alan bir yaklaşıma geçiş sağlaması ve “yönetim”den ziyade “kamu” kısmına ağırlık vermesi gerektiği ileri sürülür. Bu Hareketin üyeleri demokrasi bağlamında serbestleşme, özgürleşme, temsil ve katılım kavramlarını savunurlar. Hem vatandaşlar hem de kamu görevlileri karar alma süreçlerine aktif katılım göstermelidirler. Kamu görevlileri kamu yararını sağlamak amacıyla faaliyetlerini yürütmelidirler. Ayrıca geleneksel kamu yönetiminden itibaren alanı meşgul eden siyaset – yönetim ayrımına da karşı çıkmaktadır. YKYH tarafından demokrasi yüceltilirken, serbest piyasa, kâr maksimizasyonu, özel mülkiyetin kutsallığı, en güçlü olanın ayakta kalması gibi kapitalist değerler ile eşitlik, özgürlük, sosyal sorumluluk, genel refah gibi demokratik değerler arasındaki çelişkilere de dikkat çekilmektedir (Özgür & Öztepe, 2015).

Yeni Kamu Hizmeti (YKH) Yaklaşımı

Sanayi döneminin düşünce yapısına, fordizmin ve Weberyan bürokrasi modelinin örgütlenme ilkelerine dayalı gelişen refah devleti anlayışından; yeni liberal değerler ve düşünce yapısı üzerine inşa edilen, esnek örgütlenme ve yerleşme eğilimli, devletin küçültülmesini amaçlayan, müşteri odaklı ve piyasacı kamu yönetimi anlayışına geçilmesiyle birlikte, yeni birtakım değer ve kurumlar boy göstermeye başlamıştır. 1970'lerde kamu yönetimi uygulamalarında görülen değişim süreci (Saran, 2001) geleneksel kamu yönetiminin artan sorunlara çözüm bulmakta yetersiz kalmasının bir sonucudur. Yeni kamu işletmeciliği, geleneksel kamu yönetiminin yerini alan, kamu sektöründe ve devlet – vatandaş ilişkilerinde görülen değişim ve dönüşümü simgeleyen bir paradigma değişimidir. Ancak bu durum, 2000'lerde yeni kamu işletmeciliği uygulamalarından kaynaklanan olumsuzluklara karşı alternatif tartışmaların doğmasıyla değişmeye başlamıştır. Özellikle yeni kamu işletmeciliğinin müşteri yaklaşımı ciddi ölçüde eleştirilmiştir. Hatta YKH yaklaşımıyla birlikte gelişmiş ülkelerde yeni kamu işletmeciliğine dayalı uygulamaların son bulduğu şeklinde çeşitli görüşler bile dile getirilmiştir (Özer, 2018). Bu aşamada yeni kamu işletmeciliğinden sonra bir paradigma değişiminin daha yaşanıp yaşanmayacağı önemli bir tartışma konusu haline gelmiştir.

Denhardt & Denhardt YKH yaklaşımını formüle ettikleri “The New Public Service” eserlerinin birinci bölümünde neden yeni bir kamu yönetimi anlayışına ihtiyaç duyulduğuna cevap aramaktadırlar. Bu doğrultuda yazarlara göre, yapılan araştırmalar kamu hizmeti ideallerinin, kamu görevlilerinin yaptıkları işte nasıl başarılı olabileceklerini anlamada büyük önem taşıdıklarını göstermektedir. Denhardt & Denhardt'a göre günümüzde kamu hizmeti değerlerinin önemini vurgulayan bir yaklaşım eksikliği yaşanmaktadır. Kamu hizmeti değerleriyle ilgili sorular farklı zamanlarda ve değişik ülkelerde tartışılmıştır, fakat günümüzde bu konuların daha fazla ilgi çekici

bulduğu anlaşılmaktadır. Kamu yönetimi alanında bulunan farklı yaklaşımlar önem taşımakla birlikte, bunların hiçbiri çeşitli temel sorulara doyurucu yanıtlar getirememiştir. Kim ve neden bu aşamada olduğumuz, bütün bunların ne anlama geldiği açıkça cevap bekleyen sorulardır. Burada Denhardt & Denhardt, kamu yönetimiyle ilgili toplumsal değeri öne alan bir çalışma başlatmak istediklerini ifade etmektedirler (Denhardt & Denhardt, 2007). YKH yaklaşımının bu saptamalarla ve mevcut sorulara verilen yanıtlarla şekillendiği görülmektedir.

YKH yaklaşımı 1990'lı yılların sonu ile 2000'li yılların başında kamu yönetimi alanında boy gösteren yeni bir dönüşüm sürecinin çıktılarındandır. Kökleri 1980'li yıllara kadar geriye giden ve YKH olarak isimlendirilen bu yeni yaklaşım; etkililik, verimlilik, hesap verebilirlik gibi iktisat temelli bir kamu yönetimi anlayışından ayrılmaktadır (Bilgiç, 2008). Yeni kamu işletmeciliğini eleştiren çalışmaların arttığı bir süreçte, Denhardt & Denhardt (2000, 2001, 2007), kamu yönetimi alanda daha önce geliştirilen yaklaşımlardan da etkilenecek YKH olarak adlandırdıkları alternatif bir normatif kamu yönetimi modelini ortaya koymuşlardır. 2000 yılında yayımladıkları bir makaleyi 2003 yılında kitap haline getiren Denhardt & Denhardt, YKH ile kamu yönetimi için bir ideal ilkeler seti önermişlerdir (Genç, 2015). Yeni kamu işletmeciliği anlayışının bir eleştirisi ve alternatifi olarak ortaya çıkan YKH yaklaşımı (Demirel, 2020) Denhardt & Denhardt'ın (2007) ifadesiyle yönetim modası ya da tekniği olmayıp, gerçekte kim olduğumuzun ve neden başkalarına hizmet ettiğimizin bir açıklamasıdır. Bu, kamu yönetimi alanındaki değerlerin yeniden bir düzenlenmesidir. YKH, bir anlamda vatandaşların nasıl görüldüğünü anlama, kendimizi ve sorumluluklarımızı görme, amaç ve hedefleri tanımlama, kendimizi ve diğerlerini değerlendirme, karar alma, başarı ve başarısızlığı masaya yatırma, faaliyetlerin meşruluğu konusunda düşünce yapısında bir değişim çabasıdır (Taşpınar, 2021). YKH demokrasi, vatandaş ve kamu yararı odaklı hizmet etmeye öne çıkaran teorik bir yaklaşımdır. Kamu kurumlarında teorik araştırmalar ve pratik yenilikler temelinde oluşturulmuş ve diğer modellerle karşılaştırılabilir alternatif bir kamu yönetimi modelidir (Denhardt & Denhardt, 2007).

YKH yaklaşımı, demokratik değerlerin ve kamu yararının kamu yönetimine normatif değerler olarak yerleştirilmesi gerektiği görüşüne dayanmaktadır (Denhardt & et al., 2009). Ortak ve yaygın bir tanımla bulunmama ile birlikte YKH; kamu yönetimine ve görevlilerine değişik topluluk ve gruplar arasında aracılık etme ve müzakere ile iş birliği temelinde ilişkiler geliştirme rolü yükleyen (Taşpınar, 2021); kamu yönetimini kamu hizmeti, demokratik yönetim ve sivil katılım merkezli olarak yeniden kurgulayan (Chaicharoun, 2013); kamu yararı ve sivil haklar ekseninde kamu kurumlarının vatandaşlara hizmet etmesini, onlarla iş birliği yapmasını, kamu hizmetlerinin yürütülmesine vatandaşların katılımının gerçekleştirilmesini öneren bir yaklaşımdır (Akyıldız, 2017).

YKH yaklaşımı, kamu yönetiminin sorumluluğunu demokratik ve sosyal kriterler üzerine inşa etmeyi savunur (Köseoğlu & Sobacı, 2015b). Denhardt & Denhardt, daha önce geliştirilen yaklaşımların güçlü ve zayıf yönlerinden yola çıkarak yeni bir kavramsal yönetim modeli geliştirmeye çalışırlar. Demokratik normlara ve vatandaşların yönetime katılımlarına vurgu yapan YKH, kamu hizmetinin özünü, yönetim kapsamında yönetimin rolünü, kamu yönetiminin değerlerini, etkinlik, eşitlik, hesap verebilirlik gibi kavramları tekrar tanımlamışlardır (Genç, 2015). Bu çabalar ışığında Denhardt & Denhardt'ın temel amacı, kamu yönetimine demokratiklik kazandırmak ve yeni kamu işletmeciliğiyle birlikte gelişen devletin bir işletme gibi yönetilmesi yerleşik anlayışını da ortadan kaldırmaktır. Buna dönük olarak, 2000'li yılların başında YKH başlıklı yaklaşımlarını ileri süren Denhardt & Denhardt, vatandaşları merkeze yerleştiren ve ona hizmet etmeyi savunan, kamu yararı odaklı faaliyet yürütmeyi amaçlayan bir yönetim anlayışını sunmaktadırlar (Zengin, 2015).

2000 yılında J. Denhardt ve R. Denhardt tarafından kaleme alınan "The New Public Service: Serving Rather than Steering" başlıklı çalışmada YKH yaklaşımının dayandığı modern yaklaşımlardan söz etmektedirler. Bu kapsamda, "demokratik vatandaşlık teorisi", "topluluk ve sivil toplum modelleri", "örgütsel hümanizm ve söylem teorisi" olmak üzere üç farklı yaklaşımın YKH

yaklaşımına temel oluşturduğu ileri sürülür (Denhardt & Denhardt, 2000). Daha sonra aynı çalışma 2003 yılında aynı başlık altında geliştirilerek kitap haline dönüştürülmüştür. Ancak bu kitapta Denhardt & Denhardt YKH yaklaşımının dayandığı kuramsal kaynakların sayısını artırarak dört başlık halinde sunarlar. Bunlar, “Demokratik Vatandaşlık”, “Topluluk ve Sivil Toplum Modeli”, “Örgütsel Hümanizm ve Yeni Kamu Yönetimi Hareketi (YKYH)” ve “Postmodern Kamu Yönetimi” şeklinde sıralanır (Denhardt & Denhart, 2007). 2000 yılına tarihlenen makale ile 2003 tarihli kitap arasında çok büyük bir farklılık söz konusu değildir. YKH yaklaşımının temel yedi ilkesi her iki eserde de (kitapta daha detaylı olarak) aynı şekilde işlenmiştir. Dolayısıyla her ne kadar 2000 yılında yayımlanan makalede açıkça yer verilmese bile en başından itibaren Denhardt & Denhardt'ın YKYH'den etkilendiği ve beslendiği anlaşılmaktadır.

YKH Yaklaşımının Teorik Arka Planı

Demokratik Va-tandaşlık: Son yıllarda vatandaşlık ve demokrasiye dönük ilginin arttığı, aktif ve ilgili bir vatandaşlığa vurgu yapıldığı görülmektedir. Ancak vatandaşlık kavramıyla ilgili farklı tanımlar mevcuttur. İlk olarak, hukuksal açıdan vatandaşlık hak ve yükümlülüklerden oluşan yasal bir statü olarak tanımlanmaktadır. İkinci olarak siyasi açıdan vatandaşlık, bir kişinin siyasi bir topluluğun üyesi olarak siyasi sistemi etkilemesi ve buna aktif katılım gösterebilmesidir. Burada daha çok siyasi yönden yapılan ikinci vatandaşlık tanımı tercih edilmektedir (Denhardt & Denhardt, 2007).

Demokratik vatandaşlığın kapsamı hakkında çeşitli değerlendirmeler vardır. Örneğin, devletin varlık nedenini toplumun ve bireylerin ekonomik çıkarlarını gerçekleştirilmeye indirgeyen görüşler bulunmaktadır. Bu durumda devlet – vatandaş ilişkisi basit biçimde kişisel çıkar ilişkisine dönüşür (Denhardt & Denhardt, 2007). Daha yaygın olan diğer bir görüşe göre devletin varlık nedeni, vatandaşların haklarını korumak ve onların kendi çıkarlarına uygun seçimler yapabilmesini sağlamaktır. Kısacası devlet, bireylerin kişisel çıkarlarını özgür ve adil şekilde gerçekleştirme amacına hizmet eder (Denhardt & Denhardt, 2001). Bu görüşün, kamu tercihi teorisi ve yeni kamu işletmeciliğiyle uyumlu olduğu görülür (Denhardt & Denhardt, 2000). Ancak diğer bir görüş ise, bireylerin aktif biçimde yönetime dâhil edildiği alternatif bir demokratik vatandaşlık görüşüdür. Bu yolla yönetimle etkileşim içinde olan vatandaşlar, geniş ve uzun vadeli bir bakış açısıyla bireysel çıkarlarının ötesine geçerek kamusal işlerle ilgilenirler. Dahası bu durum vatandaşların aidiyet duygularını güçlendirirken kamu yararına daha fazla odaklanmalarını da sağlar (Sandel, 1996; Denhardt & Denhardt, 2000). Demokratik vatandaşlık görüşünü savunanlar genellikle ortalama vatandaşlardan yeterince siyasi katkı alınamamasını eleştirerek vatandaş katılımını destekleme yoluna giderler (Koven, 2009). Demokratik vatandaşlık için kamu ruhunun beslenmesi ve sürdürülmesi önemlidir. Bu durum adalet, vatandaş katılımı ve müzakereyle desteklenmelidir. Öte yandan, adaleti tesis etmeyi hedefleyen bir siyasal sistemin katılımı sağlanması mümkün hale gelebilir. Katılım yoluyla yönetime dâhil edilen vatandaşların alınan kararların uygulanmasını sağlamak için daha istekli olmaları kuvvetle muhtemeldir. Katılımın gerçekleşebilmesi için açık müzakere ve söylem koşullarının geliştirilmesi gerekir. Müzakere yoluyla farklılıkların belirginleşmesi ve bazen de giderilmesi sağlanabilir. Müzakere vatandaşların aynı düzeyden başlamaları için ortak bir bilgi zemini oluşturabilir, dayanışmaya ve bağlılık duygusunun gelişmesine fırsat sunabilir. Genellikle en karşıt görüşlü olanlar dışında iyi bir müzakere bazı görüşlerin değişmesini, bazen uzlaşmaya varılmasını bazen de bir sonraki evrenin ne olacağını ortaya koyarak çatışmanın netleşmesini sağlayabilir (Denhardt & Denhardt, 2007). Demokratik yönetimi desteklemek, vatandaşlarla kamu yararını gerçekleştirmek için bir diyaloga girmeyi, onları kamu politika ve programlarının planlama, uygulama ve değerlendirme aşamalarına dahil etmeyi gerekli kılar (Denhardt & et al., 2009).

YKH yaklaşımı, demokratik katılımı ve vatandaşlığı kamu hizmetlerinin temeli olarak görür. Demokratik süreçler hedeflenen başarıya ulaşamayabilir ancak vatandaşlar için değerlidir. Piyasa mekanizmalarının kamu yönetiminde uygulanması kadar (belki de bundan daha fazla) vatandaşların taleplerinin karşılanması da önemlidir (Genç, 2010).

Topluluk ve Sivil Toplum Modelleri: YKH yaklaşımının kökenlerini topluluk ve sivil toplum hakkındaki tartışmalarda aramak gerekir. Topluluğa dönük ilginin bir yandan farklı alanlarda ortaya çıktığı görülürken bir yandan da hem sol hem de sağ görüşten araştırmacılar tarafından dillendirildiği fark edilir. Sol görüşe mensup araştırmacılar topluluğu, modern topluma damgasını vuran aşırı ve durdurulamayan açgözlülük ve kişisel çıkarı karşı bir panzehir olarak nitelerler. Sağ görüşe mensup olanlar ise, topluluğu, bir zamanlar sahip olunan temel Amerikan değerlerini geri getirmenin bir aracı olarak görürler (Denhardt & Denhardt, 2007).

Kamu yönetiminde topluluk arayışları kapsamında devlet, topluluğu oluşturmak ve desteklemek şeklindeki temel rolü gereği vatandaşların taleplerine ve çıkarlarına odaklanmalı (Denhardt & Denhardt, 2000) ve vatandaşların siyasal yapı dâhilinde faaliyetlerini sürdürmeleri için güçlü ve etkin kurumları inşa edilmelidir (Ütük, 2015). Bununla birlikte topluluk düzeyinde iletişim ve çatışmanın uzlaşmaya dönüşmesi önemsenmeye, güvene ve ekip çalışmasına bağlıdır. Topluluğun etkileşimli doğası birey ile topluluk arasında aracılık işlevi görür ve uzlaşma sağlar (Denhardt & Denhardt, 2007). Kısmen bu çaba, vatandaşların çıkarlarına aynı anda odaklanan ve siyasal sistem içinde vatandaşları eyleme hazırlayan aktif bir “arabulucu kurumlar” örgüsü oluşturmaya bağlıdır. Putman'e göre toplu olarak, küçük topluluklar, bireylerin kişisel çıkarlarıyla ilgili sorunları topluluk kaygıları bağlamında çözmesi gereken bir sivil toplum oluşturur. Burada vatandaşlar, topluluk inşasının ve demokrasinin temeli olan diyalog ve müzakere yoluyla birbirleriyle ilişki kurabilirler. King ve Stivers'e göre devlet, vatandaşlar ve topluluklar arasında bu bağlantıları oluşturma, kolaylaştırma ve destekleme konularında önemli bir rol üstlenebilir (Denhardt & Denhardt, 2000).

Örgütsel Hümanizm ve Yeni Kamu Yönetimi Hareketi: Kamu örgütlerinde daha hümanist örgütlerin inşasına diğer önemli katkılar YKYH'ne mensup kişiler tarafından yapılmıştır. YKYH'nin kendi içinde tutarlı bir hareket olmamasına ve katkıda bulunanlar arasında önemli ölçüde farklılıklar bulunmasına rağmen bazı ilkelerinin hatırlanması gerekir. Öncelikle örgütsel hümanizm konusuna ilişkin olarak bu harekete mensup bilim insanları, hiyerarşik bürokratik örgütlenmeye karşı alternatif geliştirme ihtiyacını sıklıkla dile getirmişlerdir. Örgüt üyelerine – insanlara – değer vermeyen, onları basitleştiren bürokratik örgütlenme odaklı geleneksel kamu yönetimine karşı şeffaflık, güven ve doğru iletişim odaklı örgütlenmeyi geliştirmişlerdir (Denhardt & Denhardt, 2007).

Kendi içinde tam bir uyum ve bütünlük oluşturmayan birçok farklı düşünceden oluşan YKYH'nin en büyük katkısı, yönetim alanında farklı bakış açılarının ortaya çıkmasını sağlamasıdır (Denhardt & Denhardt, 2007). Özellikle yeni kamu yönetimi hareketinin önemli temsilcilerinden olan G. Frederickson'a göre yönetsel ve siyasal karar alma sürecinde sosyal adalet ve eşitlik gözetilmeli ve kamu görevlileri ulusun temel değerlerini tüm vatandaşlara yaymak için demokrasiyi kullanmalıdırlar. Ayrıca Frederickson, kamu yönetiminin verimlilik, ekonomiklik ve organize edilmiş kamu hizmetlerinden ibaret olmadığını da ifade eder (Çiğeroğlu & Özgür, 2011).

Postmodernizm Yaklaşımı (Postmodern Kamu Yönetimi): 1960'lı yılların sonu ve 1970'li yılların başlarında, bilim adamları tarafından ana akım rasyonel yönetim modelinin bilgi edinme yaklaşımı eleştirilmeye başlanmışlardır. Bunun temelinde diğer sosyal bilimler gibi kamu yönetiminin bilgi edinmeyi sınırlandırdığı düşünülen pozitivism'e bağımlı hale geldiği görüşü yatmaktadır. Oysa pozitivism, doğa bilimlerinde kullanılan yöntemlerle sosyal bilimlerin anlaşılabilirliği düşüncesi üzerine kuruludur. Böylelikle toplumsal yaşamın olguları değerlerden

ayrılabilir, çünkü – pozitivistlere göre – bilim değerlerden ziyade olgulara odaklanmaktadır. Zaman içinde pozitivist yaklaşım rasyonel yönetimi etkisi altına almış ve kamu yönetimi çalışmalarına kaynaklık etmiştir (Denhardt & Denhardt, 2007).

Postmodernizm insanın ilerleyişine, bu ilerlemenin rasyonel olarak tanımlanmasına ve her yerde geçerli yasalar bulunduğunu savunan modern bilgi felsefesine karşı bir eleştiri ve hatta bu görüşlerin reddedilmesidir (Şener & Özcan, 2015). Vatandaşların yönetime katılımlarına dair klasik yaklaşımlara şüpheyle yaklaşan postmodern kamu yönetimi teorisyenleri arasında, kamu yönetimini canlandırmak ve bu alana daha fazla meşruiyet kazandırmak için diyalogun geliştirilmesi gerektiği konusunda mutabık kalırlar (Denhardt & Denhardt, 2007; Denhardt & Denhardt, 2000). Bu yüzden yeni bir kamu hizmeti inşa etmek için pratik ve entelektüel açıdan alanı yeniden kavramlaştırmak gerekir (Denhardt & Denhardt, 2000). Postmodernizmle birlikte geçmişte kabul gören tüm dünya görüşleri ve bilimsel açıklamalar kusurlu oldukları gerekçesiyle tartışmaya açılmıştır. Postmodern kamu yönetimi teorisyenleri tarafından alanın piyasa temelli rasyonel tercih yönü (Denhardt & Denhardt, 2007) ile bürokrasi ve pozitivism eksensiz yapısı eleştirilmiştir. Aralarında çeşitli farklılıklar bulunmasına karşın postmodern teorisyenler, postmodern çağda kamu yönetiminin tüm siyasi partilerle, vatandaşlarla ve yöneticilerle açık bir diyalog halinde olması gerektiğini öne sürerler. Postmodern toplumda kamu yönetimi demokratik, insan haklarına değer veren, faaliyetlerini meşru biçimde yerine getiren, aşırı merkezîyetçilikten uzak bir duruş sergilemelidir (Genç, 2010; Tosun, 2015).

YKH Yaklaşımının Temel İlkeleri

Denhardt & Denhardt hem 2000 yılında kaleme alınan makalelerinde hem de 2003 tarihli kitaplarında YKH yaklaşımının yedi temel ilkedен oluştuğunu belirtirler. Bu ilkeler “müşteri değil, vatandaşlara hizmet etmek, kamu yararını amaçlamak: kamu yararı bir ürün değil, amaçtır, vatandaşa girişimcilikten daha fazla değer vermek, stratejik düşünmek demokratik hareket etmek, hesap verebilirlik basit bir şey değildir, idare etmek yerine hizmet etmek ve verimliliğe değil insana değer vermek” şeklinde sıralamaktadır.

Müşterilere Değil, Vatandaşlara Hizmet Etmek

Denhardt & Denhardt'a göre, kamu yararı bireysel çıkarların toplamı değil, ortak değerler hakkında bir diyalogun ürünüdür. Bu yüzden, kamu görevlileri yalnızca “müşterilerin” taleplerini karşılamaya değil, bunun yerine “vatandaşlarla” ve vatandaşlar arasında güven ilişkisi kurmaya ve iş birliğini artırmaya çalışır (Denhardt & Denhardt, 2007). Kamu yönetiminin vatandaşları güçlendirip (Khan, 2018) piyasa ve müşteri kavramlarından ziyade, demokrasi ve vatandaş kavramlarına dayanması hedeflenir (Perry, 2007). YKH yaklaşımı kamu hizmeti kavramıyla başlar fakat bunu demokratik vatandaşlıktan kopuk şekilde ele almaz. Bu kapsamda kamu hizmeti görev ve sorumluluğu vatandaşlık erdemlerinden kaynaklanır. Kamu hizmeti düşüncesine verilen değer zaman içinde değişim göstermesine rağmen bazı dönemlerde vatandaşların kamu hizmetlerine olan bağlılığı artmaktadır (Denhardt & Denhardt, 2007).

Kamu Yararını Amaçlamak: “Kamu Yararı Bir Ürün Değil, Amaçtır”

Denhardt & Denhardt, kamu görevlilerine “ortak bir kamu yararı fikri oluşturmaya katkıda bulunmaları” rolünü yüklerler. Burada amaç, bireysel tercihlerle şekillenen hızlı çözümler bulmak değildir. Aksine ortak çıkarların ve sorumluluğun tesis edilmesidir (Denhardt & Denhardt, 2007). YKH yaklaşımı, topluma bir vizyon oluşturma sürecinin tek başına siyasilere ya da kamu görevlilerine bırakılmayacağını öne sürer. Bunun yerine vizyon oluşturmak; ortak değerleri

tanımlama girişimi, yaygın bir kamusal diyalog ve müzakerenin merkeze alınmasıdır (Denhardt & et al., 2020). Daha da önemlisi, kamu yararı vatandaşların bireysel tercihleri, örgütsel süreçler ya da seçim politikaları arasındaki etkileşim değildir. Kamu yararı ve onu hayata geçirmek devletlerin başlıca varlık sebebidir (Denhardt & Denhardt, 2007). Kamu yönetiminin vatandaşların birbiriyle ilişki kurabilecekleri süreçler ve yeni alanlar oluşturmada aktif rol alması gerekir. Bununla birlikte vatandaşlar, birbirlerinin çıkarlarını daha iyi kavramaya ve daha geniş bir topluluk ve toplumsal çıkar fikrini – kamu yararını - benimsemeye geçerler (Denhardt & Denhardt, 2000).

Kamu yararı, tam olarak tanımlanamayan ancak etkileri gözlemlenebilen, tarif edilmesi oldukça güç ve karmaşık bir kavramdır. Kimileri kamu yararını normatif açıdan etik bir ölçüt olarak ele alır. Bu açıdan kamu yararı siyasi faaliyetlerin değerlendirilmesine imkân sunan bir ölçüttür ve siyasi sistemde yararların toplum üyeleri arasında adil dağılımını gerekli kılar. Bu tüm vatandaşların mutlak olarak aynı ve eşit faydaya sahip oldukları anlamına gelmez, ancak herkese adil davranılması gerektiğini belirtir. Bir başka değerlendirme ise kamu yararını, kanunları uygulamada kamu görevlilerine rehberlik eden bir standart olarak ele alır (Denhardt & Denhardt, 2007).

Vatandaşa Girişimcilikten Daha Fazla Değer Vermek

Kamu yararı, kamu kaynakları kendilerine aitmiş gibi davranan girişimci yöneticilerden ziyade, topluma hizmet etmeyi amaçlayan kamu görevlileri ve vatandaşlar tarafından daha iyi geliştirilebilir (Denhardt & Baker, 2007). Yeni kamu işletmeciliği kamu görevlilerinden bir işletme yöneticisi gibi faaliyetlerini sürdürmelerini ister. Bu yolla, verimliliğin artacağı ve müşterilerin ihtiyaçlarının karşılanmasına dönük seçeneklerin daha açık bir biçimde ortaya konulacağı varsayılır. Oysa YKH yaklaşımı kamu görevlilerinin kamu kurumlarının ve programlarının sahipleri olmadıklarını açıkça kabul eder. Devletin sahibi vatandaşlardır (Genç, 2010). Girişimci kamu görevlilerinin toplumsal talepleri göz ardı etme riski vardır (Akdoğan, 2014). Buna karşın YKH yaklaşımında kamu görevlileri, kamu kaynaklarının koruyucusu, demokratik vatandaşlığın ve diyalogun sağlayıcısı, vatandaşların hizmetkâridirler. Bu noktada YKH yaklaşımı ile kâr ve verimlilik odaklı işletmecilik yaklaşımı arasında önemli ölçüde farklılık bulunmaktadır. YKH yaklaşımı, kamu görevlilerinin sadece gücü paylaşmak yerine, vatandaşlarla iş birliği içinde ve çözüm odaklı hareket etmelerini arzular (Genç, 2010).

Geleneksel kamu yönetimi sorunlara “evet” ya da “hayır” şeklinde çözüm getirirken, YKH yaklaşımı seçilmiş yöneticiler ve kamu görevlileri vatandaşların taleplerine “Ne yapacağımızı bulmak için birlikte çalışalım, sonra uygulayalım” şeklinde çözüm bulurlar (Denhardt & Denhardt, 2007). Böylelikle kamu görevlileri ile vatandaşlar arasında açık bir diyaloga vurgu yapılır.

“Stratejik Düşünmek, Demokratik Hareket Etmek”

Toplumsal ihtiyaçların giderilmesine dönük politikalar ve programlar, en etkili ve sorumlu biçimde topluluk çabalarıyla ve iş birliğine dayalı süreçlerle gerçekleştirilebilir (Denhardt & Denhardt, 2007). Geleneksel kamu yönetiminde iş birliği merkezîyetçi, hiyerarşik ve tek yönlü bir yönetim yaklaşımı benimsenmiştir (Akçakaya, 2018). Yeni kamu işletmeciliğinde ise devletin faaliyet alanının sınırlandırılması ve piyasa aktörlerine öncelik verilmesi üzerinde durulur (Akdoğan, 2014). Bu durumda devletin zorunlu olmadıkça kamu hizmeti üretmemesi gerektiği, eğer devlet bunu üstlenecekse de piyasa koşulları kapsamında özel sektörle birlikte gerçekleştirmesi önerilir. Denhardt & Denhardt’a göre özellikle yeni kamu işletmeciliği etkinliğe ve düşük maliyete odaklanır, vatandaşlar ise geri plana itilir (Zengin, 2009). YKH yaklaşımının birincil odak noktası katılımı gerçekleştirmek ve topluluk oluşturmaktır. Vatandaşlar yararlı uygulamalara engel oluşturmadıkları gibi maliyet düşürme aracı olarak da kullanılmamalıdır. Bunun yerine vatandaş katılımı, demokraside politika sürecinin yerinde ve gerekli bir parçası olarak değerlendirilir. Bu

sayede insanlar kendilerini devletin tüketicileri, müşterileri ya da yararlanıcıları değil, vatandaşları olarak görmeye başlarlar. Vatandaşlar sadece kısa vadeli ihtiyaçları adına değil, yönetim sürecinin parçası olmak için de devletten talepte bulunurlar. Hatta kamu hizmetlerine anlam katan da vatandaşlarla kurulan bu etkileşimdir (Denhardt & Denhardt, 2007). Dolayısıyla bu ilkenin özeti, devlet toplumsal sorunlara hızlı çözümler üretmeli ve bunu yaparken de diyalog kanallarını kullanmalıdır (Pratama & Kalalinggi, 2019).

“Hesap Verebilirlik Basit Bir Şey Değildir”

Yönetim – siyaset ikiliği ve katı hiyerarşi, geleneksel kamu yönetiminde yöneticilerin sadece siyasi üstlerine karşı sorumlu olmalarına yol açmıştır. Yürütülen faaliyetlerde üstlerinin kararları dışına çıkan kamu görevlileri, itaatsizlik ve sadakatsizlikle suçlanmıştır. Yeni kamu işletmeciliğinde ise kamu görevlileri üstlerine karşı sorumludurlar ve performansları üzerinden cezalandırılır ya da ödüllendirilirler. Bu noktada YKH yaklaşımı kısıtlı sorumluluk görüşüne itiraz ederek, kamu görevlilerinin sadece üstlerine değil; vatandaş çıkarlarına, anayasal kurallara (Demirel, 2020), toplumsal değerlere, politik kurallara ve profesyonel standartlara uygun davranmaları (Aksakaloğlu, 2018; Sezer, 2008) gerektiğini ileri sürer. YKH yaklaşımına göre kamu görevlileri, piyasa kurallarından fazlasına dikkat etmelidirler (Denhardt & Denhardt, 2000).

Hesap verebilirlik konusu son derece karmaşıktır. Kamu görevlileri, kamu yararı dâhil olmak üzere bir dizi kurum ve standarttan sorumlu tutulurlar ve onlardan hesap vermeleri beklenir. Gerçekten de kamu görevlilerinden karmaşık yönetim sistemi içinde bütün düzenlemelere, değerlere ve tercihlere duyarlı olmaları istenir. Bu değişkenlerin yer yer örtüşen bazen de çelişen ve sürekli olarak da gelişen sorumluluk noktalarını temsil ettikleri varsayılır. Sonuçta, tüm bu karmaşık süreçlerde hesap verebilirlik kapsamında kamu yönetiminin çalışmalarını sürdürmesiyle ilgili önemli güçlükler bulunmaktadır (Denhardt & Denhardt, 2007). YKH yaklaşımı kapsamında hesap verebilirlik arayışı öncelikle kamu hizmeti perspektifinden ele alınmaktadır. Burada hesap verebilirlik kavramı, demokratik hesap verebilirlik biçiminde değerlendirilmektedir (Zengin, 2009).

İdare Etmek Yerine Hizmet Etmek (“Dümen Tutmak Yerine Hizmet Etmek”)

Geleneksel kamu yönetimi döneminde kürek çeken, yeni kamu işletmeciliği döneminde ise dümen tutan devlet yaklaşımı dikkat çeker (Akçakaya, 2018). Kamu görevlilerinin toplumu kontrol etme ya da yönlendirme çabaları yerine, vatandaşların ortak çıkarlarını bir araya getirmek ve karşılamak için ortak, değere dayalı liderliği kullanmaları giderek daha önemli hale gelmektedir (Denhardt & Denhardt, 2007). Günümüzde birçok kamu politikası çeşitli gruplarla girilen etkileşim sürecinin sonunda karara bağlanır ve toplumsal sorunlara çözüm üretmeye odaklanır. Devlet ise, bu karar alma sürecinin artık etkin bir aktörü olarak rol almaktadır (Denhardt & Denhardt, 2000; Akçakaya, 2018). Toplumsal sorunların arttığını ve giderek karmaşıklaştığını düşünen Denhardt & Denhardt, bu sorunların çözümü için tek başına devlete güvenmenin yeterli olmadığı görüşünü paylaşırlar. Toplumu oluşturan vatandaşlar başta olmak üzere, kâr amacı gütmeyen kuruluşların ve hatta özel kuruluşların kamu politikalarına dâhil olmalarına ve çözüm için devletle görüşmelerine ihtiyaç duyulmaktadır. Dahası, giderek vatandaşlar daha fazla kamusal faaliyetlerde yer almayı istemektedir. Bu nedenle kamu politikalarının geliştirilmesi ve uygulanması süreci, birden çok aktörün etkileşiminin bir sonucu olarak şekillenmektedir. Bu açıdan ne geleneksel kamu yönetimindeki uygulayıcı/kürek çeken devlet, ne de yeni kamu işletmeciliğindeki dümen tutan devlet bu toplumsal talepleri tam olarak karşılayabilir. Dolayısıyla devletin kendisini yeniden konumlandırması gerekmektedir (Dong, 2015). Çünkü Denhardt & Denhardt’a göre günümüz toplumu oldukça karmaşık, ani ve dramatik değişimlere açık, birbirine oldukça bağımlı olan birçok farklı sektör arasında iş birliğine ve karşılaşılan sorunlara yaratıcı çözümler bulunmasına ihtiyaç

duymaktadır. Bu koşullar altında, kamu (ve özel) kuruluşların geçmişe göre çok daha fazla esnek ve değişen koşullara hızlıca adapte olması gerekir (Denhardt & Denhardt, 2007).

“Verimliliğe Değil, İnsana Değer Vermek”

Kamu kuruluşları ve katıldıkları diğer ağlar, tüm insanlara saygı duymaya dayalı iş birliği ve paylaşılan liderlik süreçleriyle işletildiklerinde uzun vadede başarılı olma ihtimalleri yükselir. YKH yaklaşımı insanlarla birlikte yönetmenin önemine vurgu yapmaktadır. Verimlilik artışını sağlamak, süreç mühendisliği ve performans ölçümü yönetim sürecinin önemli araçlarıdır. Ancak YKH yaklaşımına göre, insan davranışlarını kontrol etmeye yönelik rasyonel çabaların yanında, kuruluş üyelerinin değerlerine ve ilgilerine yeterince önem verilmediğinde uzun vadede örgütsel başarısızlıklar yaşanabilir. Ayrıca bu tür girişimler sorumlu, ilgili ve vatandaşlık bilincine sahip çalışanlara ya da vatandaşlara kavuşmak için yeterli değildir (Denhardt & Denhardt, 2000). Kısacası, YKH anlayışının parolası “insanlarla birlikte yönet” düşüncesidir (Akçakaya, 2018). Kamu görevlileri ne geleneksel kamu yönetimindeki sadece bürokratik işleri gözeten çalışanlar ne de yeni kamu işletmeciliğindeki piyasanın katılımcıdır. YKH yaklaşımında kamu görevlileri, motivasyonları ve ödülleri basit bir ücret ya da güvenlik meselesinden ibaret olmayan kimselerdir. Kamu görevlileri, başkalarının yaşamlarında fark yaratmak isteyen kişilerdir (Denhardt & Denhardt, 2000).

Yeni Kamu Yönetimi Hareketi'nin Yeni Kamu Hizmeti Yaklaşımına Etkisi

R. Denhardt tarafından 1977 yılında yazılan “The Continuing Saga of the New Public Administration” başlıklı makalede I. Minnowbrook Konferansı'ndan itibaren YKYH hakkında önemli tespitlerin/eleştirilerin yapıldığı görülmektedir. Denhardt, YKYH'nin Amerika'da kamu yönetiminin gelişim sürecinde önemli yer tutan teori ve uygulama uyumsuzluğunu çözüme konusunda başarı kaydetmesinin pek mümkün olmadığını belirtmektedir. Ayrıca Denhardt, YKYH'nin kamu yönetimindeki mevcut temel sorunlara uygulanabilir çözümler sunma konusunda yetersiz kaldığını da dile getirmektedir (Denhardt, 1977). Denhardt, I. Minnowbrook Konferansı'nda kamu yönetimindeki geleneksel bilgi edinme modellerinin kesin bir dille reddedilmediğini iddia eder. Konferanstaki çalışmaların büyük bölümü kamu yönetimiyle ilgili önceki dönemlerde yapılmış çalışmaların birer devamı niteliğindedir. Ayrıca yerleşik kamu yönetimi anlayışına alternatif herhangi bir yaklaşım konusunda da uzlaşmaya varılamamıştır. Bu konferansın en büyük farklılığı kamu yönetimi alanında görülen sorunların farklı açılardan ele alınmış olması ve ortaya atılan düşüncelerin çeşitlilik göstermesidir (Denhardt, 1977). Denhardt, I. Minnowbrook Konferansı'nı kamu yönetimine katkıları açısından pek olumlu olarak değerlendirmemiş ve toplantıdaki çalışmalarını yeni bir kamu yönetimi yaklaşımı olarak görmeyen mümkün olmadığı görüşü üzerinde durmaktadır. Özellikle Denhardt, kamu yönetimi alanında yaşanan teori ve uygulama arasındaki kopukluğa dikkat çekmiştir. Denhardt'ın bu erken dönem çalışmasından yola çıkarak YKYH'ne mesafeli ve eleştirel bir tutumla yaklaştığı anlaşılmaktadır.

R. Denhardt tarafından YKYH'nin “yeni” ifadesiyle umduğu etkiyi ve desteği yeterince göremediği iddia edilmektedir (Denhardt, 1977; Özgür & Öztepe: 2015). Öte yandan, Denhardt & Denhardt'ın aslında “yeni” kavramını önemsedikleri de anlaşılmaktadır. Çünkü 2000'li yıllarda ilk etapta makale düzeyinde ardından da kitap formatında ortaya koydukları alternatif kamu yönetimi modellerini “Yeni” Kamu Hizmeti etiketiyle sunmaktadırlar (Özgür & Öztepe: 2015). Burada yeni kavramının kullanılmasındaki temel amaç bu modeli diğer kamu yönetimi modellerinden ayırmaktır. Ancak artık yeni kavramının çok yaygın biçimde farklı birçok alternatif kamu yönetimi modelinde kullanılmasıyla bu niteliğini giderek kaybetmeye başladığı görülmektedir. Hatta YKH yaklaşımının YKYH'nden hangi ölçüde farklılaşıp sınırlanarak “yeni” bir model olduğu konusu da tartışılmaktadır.

YKH yaklaşımının teorik altyapısı incelendiğinde Denhardt & Denhardt'ın (2000, 2003, 2007) beslendikleri dört temel kaynaktan birisi olarak YKYH'ni göstermektedirler. 1977 yılında kaleme alınan çalışmada YKYH'nin başlangıcı olarak kabul edilen I. Minnowbrook Konferansı'nda ortaya konulan görüşlere eleştiriler getiren Denhardt'ın, önce 1999 yılında kale aldığı bireysel eserinde, ardından da 2000'li yıllardan itibaren J. Denhardt ile birlikte kaleme aldığı çalışmalarda bu düşüncesinden giderek uzaklaştığı ve YKYH'den açıkça etkilendiği anlaşılmaktadır. 2000 tarihli makalelerinde Denhardt & Denhardt, YKH yaklaşımının YKYH'nin öncülerinden olan D. Waldo'nun çalışmaları da dahil olmak üzere etkileyici bir entelektüel mirasa sahip olduklarını not etmektedirler. Bu durum Denhardt'ın erken dönem çalışmalarında savunduğu görüşler ile 2000'li yıllarda ortaya koyduğu çalışmalarda savunduğu görüşler arasında bir çelişkinin varlığına işaret etmektedir.

Erken dönem çalışmalarının bir kısmında YKYH'ni doğrudan ele alan (Denhardt, 1977) R. Denhardt'ın, zamanla bazı çalışmalarında YKYH'ne dolaylı yönden değinmeyi tercih ettiği gözlemlenmektedir. İlk etapta, bu hareketi eleştirmesine rağmen, zaman içinde Denhardt'ın YKYH'ne giderek yaklaştığı fakat içinde yer almaktan da kaçındığı anlaşılmaktadır. Hatta YKYH'nin teorisyenlerinden radikal kamu yönetimi teorisyenleri olarak bahsetmektedir. Kamu yararı, vatandaşlık, demokratik yönetim, insana öncelik verme, hizmet eden devlet, hesap verebilirlik gibi ilkeler yönünden YKH yaklaşımının YKYH ile önemli ölçüde benzerlik gösterdiği iddia edilmektedir (Özgür & Öztepe, 2015). Bu konudaki tespitleri bir adım daha ileri taşıyan Hergüner (2019) demokratik ve vatandaş odaklı bir yönetim düşüncesini ilke edinen YKH yaklaşımını doğrudan YKYH'nin düşünsel bir mirası olarak sunmaktadır. Genç'in (2015) değerlendirmelerine göre ise, son yıllarda adı sıkça duyulan YKH yaklaşımı esasen kamu yönetimi teorisi kapsamında alternatif bir model olarak ortaya çıkan YKYH içinde yer alan ana konulardan biridir.

YKYH ile YKH yaklaşımı arasında kamu görevlilerine yüklenen rol yönünden büyük ölçüde benzerlik mevcuttur. YHYH, siyasal kurumlar ve temsilcilerden öte, kamu görevlilerinin temsil yönüne daha fazla dikkat çekmektedir. Buna paralel olarak kamu görevlilerine yönetsel süreçlerde azınlıkları ve toplumsal yönden zayıf konumda bulunan grupları temsil etme rolü yüklenmektedir (Hergüner, 2019). YKH anlayışı kapsamında kamu görevlilerine kamu yararını sağlama, vatandaşların yönetime katılmalarına dönük olarak çalışma ve daha da önemlisi müşterilere değil, vatandaşlara hizmet etme rollerini yüklemektedir (Denhardt & Denhardt, 2007). Dolayısıyla YKYH ve YKH yaklaşımı tarafından kamu görevlilerine benzer anlamlar yüklendiği ve kamu görevlilerinin vatandaşı önemseyen bir tutum içinde faaliyetlerini sürdürmeleri gerektiğine vurgu yapıldığı sonucuna varılmaktadır. Köseoğlu ve Sobacı (2015b) editörlüğünü yaptıkları eserlerinin giriş kısmında alternatif kamu yönetimi modellerini büyük ölçüde birbirinden ayırmanın mümkün olmadığı tespitini yapmaktadırlar. Bu kapsamda, YKH yaklaşımının mimarları olan Denhardt & Denhardt'ın YKYH'ne yakın durduklarına ve YKH yaklaşımı ile YKYH arasında ortak ilke ve değerlerin bulunduğu dikkat çekilmektedir (Köseoğlu & Sobacı, 2015b).

Denhardt & Denhardt, YKH modelini verimlilik söylemi yerine, toplumsal talepleri daha fazla karşılama istekleri üzerine temellendirmektedirler. Ancak eleştirel teoriden YKH modelinin bir kaynağı olarak bahsedilmesine rağmen, aynı zamanda YKYH'nin verimliliği gerekli gören ve destekleyen görüşleri de reddedilmemektedir. Bir yandan verimliliğin göz ardı edilmemesi gerektiğine ifade eden Denhardt & Denhardt, diğer yandan kamu yönetimindeki diğer değer odaklı ilkeleri maksimize etmek için verimliliğin gerekli olduğu varsayımını kabul etmemektedirler. YKH yaklaşımıyla verimlilik kavramı, demokrasi ve kamu yararı bağlamına yerleştirilmek istenir. Burada asıl dikkat çekici husus ise verimlilik bir amaç mıdır, yoksa diğer ilkelerin hayata geçirilmesi için bir araç rolü mü görmektedir (Schachter, 2009)? YKH yaklaşımının verimlilik konusuna bakışı kısmen muğlak ve kendi içinde çelişkili görünmektedir.

Rice (1999) Denhardt'ın 1999 tarihli çalışmasında dikkat çektiği birtakım saptamaları değerli bulur ve bunları destekler. Paylaşılan liderlik ve yetkilendirme/güçlendirme, güçlendirilmiş demokratik liderlik ve vatandaş odaklılık gibi ilkeler kamu yönetiminin geleceği açısından önemlidir. Fakat bu ilkelerin kamu görevlileri tarafından içselleştirilerek pratik değerler şeklinde geliştirilmeleri pek yeni değildir. Çünkü 1970'li yılların başında YKYH dönemiyle ilgili literatüre göz atıldığında geliştirilen kavramların Denhardt tarafından ortaya atılan kavramlarla büyük oranda benzerlik gösterdiği anlaşılmaktadır (Rice, 1999). Dolayısıyla Denhardt, 1970'li yıllarda YKYH ile literatüre kazandırılan kavramları onaylamakta ve ilerleyen süreçte çalışmalarında kullanmaktadır. Burada dikkat çekici olan nokta Denhardt & Denhardt'ın 2003 yılında kaleme aldıkları eserlerine kadar YKYH'den yararlandıkları bir teorik kaynak olarak hiç söz etmemeleridir.

Tablo 1: YKYH ile YKH Yaklaşımının Ortak Noktaları

Değer odaklı bir kamu yönetimi yaklaşımı ve geleneksel kamu yönetiminin eleştirisi
Katılım
Demokrasi
Kamu yararı
Kamu yönetiminde “Yönetim” değil, “Kamu” öncelikli bakış açısı
Örgüt odaklılık yerine, hizmet odaklılık
Yönetişim
Kamu görevlilerine yüklenen rol (kamu yararının ve demokrasinin koruyucusu)
Vatandaş Odaklılık

Kaynak: (Denhardt & Denhardt, 2000; Denhardt & Denhardt, 2003; Denhardt & Denhardt; 2007; Özgür & Öztepe, 2015; Hergüner, 2019, Genç, 2015; Genç, 2010; Çiğeroğlu & Özgür, 2011, Kayıkcı, 2017).

1970'li yılların sonlarına doğru YKYH'nin argümanları büyük oranda ilgisini yitirmiş (Rice, 1999). Ancak YKYH kamu yönetimini yeniden tanımlamaya çalışmasıyla sosyal eşitlik ve adalet, katılım, cevap verebilirlik, vatandaş odaklılık gibi konulara yaptığı göndermelerle kamu yönetimi disiplini içinde önemli bir yer elde etmiştir. Ayrıca bu harekete kendisinden sonra gelen birçok farklı yaklaşımı etkilemiştir (Özgür ve Öztepe, 2015). YKYH'den etkilenen yaklaşımlardan birisi de hiç şüphesiz YKH yaklaşımı olmuştur. YKYH'nin 1970'li yıllarda vurguladığı ilkeleri, YKH yaklaşımı 2000'li yıllarda tekrar kamu yönetimi gündemine taşımıştır. Dolayısıyla YKH yaklaşımının YKYH ile aynı kaderi paylaşıp paylaşmayacağı ise merak konusudur. Ancak yeni kamu işletmeciliğine yaptığı eleştirilerle literatürde önemli bir yer edinen YKH yaklaşımının, kamu yönetimi alanında yirmi yılı aşkın bir süredir gündemde ve biliniyor olmasına rağmen çok fazla uygulama alanı bulduğu söylenemez.

Sonuç

Denhardt & Denhardt tarafından YKH yaklaşımlarının teorik bir kaynağı olarak YKYH gösterilmektedir. Burada dikkat çekici nokta ise, Tablo 1'de açıkça görüleceği üzere YKH yaklaşımının belirtilenden daha fazla YKYH ile benzerlik göstermesidir. Bu konuda Denhardt & Denhardt'ın yeterince açık sözlü davranmadıkları ve bu noktayı yeterince vurgulamadıkları ya da bundan kaçındıkları görülür. Oysa, YKH yaklaşımının temel ilkeleri ile YKYH'nin temel ilkeleri birçok yönden uyum içindedir ve hatta aynıdır. Denhardt & Denhardt'ın esas çabası YKH yaklaşımı ile kamu yönetimine uygulanabilir ve özgün bir model kazandırmaktır. Bunu yaparken de yeni kamu işletmeciliğine ve geleneksel kamu yönetimi yaklaşımına önemli eleştiriler getirilmektedir.

YKYH 1970'li yıllardan sonra kamu yönetimi alanındaki itibarını yavaş yavaş kaybetmeye başlamasına rağmen bu alandaki birçok farklı yaklaşıma esin kaynağı olmuştur. YKYH'nin bir

devamı niteliğinde olan YKH yaklaşımının henüz kamu yönetimi alanında hâkim bir model olma konusunda başarı elde edememesi ve yeterince uygulanma alanı bulamaması, bu modelin geleceği hakkında kuşkuları da artırmaktadır.

Son yıllarda kamu yönetimi alanına bakıldığında müzakere, diyalog, katılım, demokratikleşme, yönetişim, çok aktörlü yönetim, hesap verebilirlik gibi kavramların sıkça dile getirildiği ve giderek işlerlik kazandığı görülmektedir. Bu kavramlar YKYH ve YKH yaklaşımı tarafından savunulan değerler arasında yer almaktadır. Dolayısıyla YKH yaklaşımının bir bütün olarak değil, fakat kamu yönetimi alanında çeşitli kavram ve ilkeleriyle sınırlı bir uygulama alanına kavuştuğu söylenebilir.

Kaynakça

- Akçakaya, M. (2018). Yeni kamu hizmeti. M. Akif Özer ve Ufuk Ayhan (Ed.), *Kamu Yönetimi Tartışmaları* içinde (s. 158-202). Ankara: Gazi Kitabevi.
- Akdoğan, H. (2014). Yeni kamu hizmeti anlayışının güvenlik yönetiminde uygulama alanları. *Türk İdare Dergisi*, 86(478), 359-380.
- Aksakaloğlu, Y. (2018). Yeni kamu yönetimi ve alternatif arayışlar. M. Akif Özer ve Ufuk Ayhan (Ed.), *Kamu Yönetimi Tartışmaları* içinde (s.85-116). Ankara: Gazi Kitabevi.
- Akyıldız, F. (2017). Yeni kamu işletmeciliğine karşı yeni kamu hizmeti: yerel hizmetlere gönüllü katılım ve büyükşehir belediyeleri. Mahmut Güler ve A. Menaf Turan (Ed.). *Belediyelerin Geleceği ve Yeni Yaklaşımlar* içinde (s. 146-182). Marmara Belediyeler Birliği Kültür Yayınları
- Bilgiç, V. (2008). Yeni kamu yönetimi anlayışı. Asım Balcı vd. (Ed.). *Kamu Yönetiminde Çağdaş Yaklaşımlar* içinde (s.27-46). Seçkin Yayınları: Ankara
- Chaichaorun, S. (2013). A book review: the new public service: serving, not steering by Janet V. Denhardt and Robert B. Denhardt, *Journal of Social Sciences*, 9(1), p. 139-151.
- Cigeroğlu, M. ve Özgür, H. (2011). H. George Frederickson ve kamu yönetimi disiplinindeki yeri. *Dumlupınar Üniversitesi Sosyal Bilimler Dergisi*, 29, s. 279-290,.
- Demirel, D. (2020). Denhardt ve Denhardt: yeni kamu hizmeti yaklaşımı. Hasan Babacan (Ed.). *Sosyal, Beşeri ve İdari Bilimler Alanında Akademik Çalışmalar-2* içinde (s. 273-288). Gece Kitaplığı: Ankara.
- Denhardt, J V. & Denhardt, R. B. (2000). New public service: serving rather than steering, *Public Administration Review*, 60 (6), p. 549-559.
- Denhardt, J. V. & Denhardt, R. B. (2007). *The New Public Service: Serving, Not Steering* (Expanded edition). New York: M.E. Sharpe.
- Denhardt, J., Terry, L., Delacruz, E. R. & Andonoska, L. (2009). Barriers to citizen engagement in developibg countries. *Intl Journal of Public Administration*, 32, 1268-1288.
- Denhardt, R. B. & Baker, D. L. (2007). Five great issues in organization theory. Jack Rabin, W. Bartley Hildreth and Gerard J. Miller (Ed.). *Handbook of Public Administration* in 121-148. CRC Press.
- Denhardt, R. B. & Denhardt, J. V. (2001). The new public service: putting democracy first. *National Civil Review*, 90(4), 391-400.
- Denhardt, R. B. & Denhardt, J. V. (2003). The new public service: an approach to reform. *International Review of Public Administration*, 8(1), p. 3-11.
- Denhardt, R. B. (1977). The continuing saga of the new public administration. *Administration and Society*, 9(2), 253-261.
- Denhardt, R. B. (1999). The future of public administration. *Public Administration&Management: An Interactive Journal*, 4(2), 279-292.

Denhardt, R. B., Denhardt, J. V., Aristigueta, M. P. & Rawlings, K. C. (2020). *Managing Human Behavior in Public and Nonprofit Organizations*. California: SEGA Publications.

Dong, L. (2015). *Public administration theories: instrumental and value rationalities*. New York: Palgrave Macmillan.

Frederickson, H. G, Smith, B. K., Larimer, C. W., & Licari, M. J. (2012). *The public administration theory primer*. Colorado: Westview Press.

Fry, B. R. & Raadschelders, J. C.N. (2017). *Max weber'den dwight waldo'ya kamu yönetimi*. (Oktay Koç Çev. Ed.). Anı Yayınları.

Genç, F. N. (2010). Yeni kamu hizmeti yaklaşımı. *Türk İdare Dergisi*, 466, 145-160.

Genç, F. N. (2015). Yeni kamu hizmeti: vatandaş ve kamu yararı temelinde kamu hizmetini yeniden düşünmek. Özer Köseoğlu ve M. Zahid Sobacı (Ed.). *Kamu Yönetiminde Paradigma Arayışları: Yeni kamu işletmeciliği ve ötesi* içinde s. 129-149. Bursa: Dora Yayınları.

Hergüner, B. (2019). *Kamu yönetiminde çağdaş yaklaşımlar: başlangıcından günümüze kamu yönetiminin değişen yüzü*. (2). Ankara: Seçkin Yayıncılık.

Kayıkçı, S. (2017). Kamu yönetiminde kimlik arayışı. *Türk İdare Dergisi*, 485, 695-710.

Khan, H. A. (2018). *Globalization and the challenges of public administration*, USA: Palgrave Macmillan.

Koven, S. G. (2009). Bureaucracy, democracy, and new public management. Ali Farazmand (Ed.). *Bureaucracy and administration* in (139-154). New York: CRC Press.

Köseoğlu, Ö. & Sobacı, M. Z. (2015a). Kamu yönetimi kuramının geleceği: yeni kamu işletmeciliğinden hibritleşmeye doğru. Ö. Köseoğlu ve M. Z. Sobacı (Ed.). *Kamu yönetiminde paradigma arayışları: yeni kamu işletmeciliği ve ötesi* içinde (s. 297-314). Bursa: Dora Yayınları.

Köseoğlu, Ö. & Sobacı, M. Z. (2015b). Giriş. Ö. Köseoğlu ve M. Z. Sobacı (Ed.). *Kamu yönetiminde paradigma arayışları: yeni kamu işletmeciliği ve ötesi* içinde (s. 1-8). Bursa: Dora Yayınları.

Özer, M. A. (2018). Yeni kamu yönetimi 'nereye?' Türkiye için öngörüler. *Türk İdare Dergisi*, 486, 259-294.

Özgür, H. & Öztepe, M. C. (2015). Amerikan yeni kamu yönetimi hareketi (ykyh): sosyal adalet ve hakkaniyet odaklı bir kamu yönetimi arayışı. Özer Köseoğlu ve M. Zahid Sobacı (Ed.). *Kamu yönetiminde paradigma arayışları: yeni kamu işletmeciliği ve ötesi* içinde (s. 97-127). Bursa: Dora Yayınları.

Parlak, B. & Bincan, S. (2019). Kamu yönetimi disiplininin değişim sürecinde Dwight Waldo'nun rolü. *Uluslararası Yönetim Akademisi Dergisi*, 2 (3), 488-497.

Perry, L. J. (2007). Democracy and the new public survice. *The American Review of Public Administration*, March, 2-31.

Pratama, P. Y. & Kalalinggi, R. (2019). Application of new public management (npm) in indonesia in the field of transportation. *Journal of Governance and Public Policy*, 6(2), 126-147.

Rice, M. F. (1999). Assessment and commentary on Denhardt. *Public Administration & Management: An Interactive Journal*, 4(2), 293-298.

Sandel, M. J. (1996). *Democracy's discontent: America in search of a public philosophy*, London: Harward University Press.

Saran, U. (2001). Küresel değişim dinamiklerinin kamu yönetimi alanındaki etkileri. *Türk İdare Dergisi*, 433, 37-51.

Schachter, H. L. (2009). The role efficiency in bureaucratic study. Ali Farazmand (Ed.) *Bureaucracy and Administration* in (239-252). CRC Press.

Scott, R. & Advisor, C. (2019). Service, citizenship, and public interest. *Public Service Legislation Bill*, New Zealand.

Sezer, Ö. (2008). Kamu hizmetinde müşteri (vatandaş) odaklılık: türkiye'de kamu hizmeti anlayışı açısından bir değerlendirme. *ZKÜ Sosyal Bilimler Dergisi*, 4(8), 147-171.

Şener, H. E. & Özcan, K. (2015). Post-yapısalcılıktan post-modernizme: kamu yönetiminde yeni perspektifler. Özer Köseoğlu ve M. Zahid Sobacı (Ed.) *Kamu yönetiminde paradigma arayışları: yeni kamu işletmeciliği ve ötesi* içinde (11-45). Bursa: Dora Yayınları.

Taşpınar, Y. (2021). Yeni kamu hizmeti (new public service). Yasemin Mamur Işıklı, Esmeray Alacadağlı & Emre Akcagündüz (Ed.), *Kamu yönetimi ansiklopedisi cilt II* içinde (182-193), Ankara.

Tosun, E. (2015). *Kamu Yönetimi Kuramları*. Manisa: Celal Bayar Üniversitesi.

Ütük, U. (2015). Denhardt ve Denhardt'ın yeni kamu hizmeti kuramına bakış. *Sayıştay Dergisi*, 99, 47-70.

Zengin, O. (2009). Günümüz kamu yönetiminde ön plana çıkan yaklaşımlar. Barış Övgün (Ed.). *Kamu yönetimi yapı işleyiş reform* içinde (1-42). Ankara: Ankara Üniversitesi SBF Kamu Yönetimi Araştırma ve Uygulama Merkezi Yayını.

Zengin, O. (2015). Eleştirel kamu yönetimi: işletmeciliği dengeleme çabasında bir eleştiri pratiği. Özer Köseoğlu ve M. Zahid Sobacı (Ed.). *Kamu yönetiminde paradigma arayışları: yeni kamu işletmeciliği ve ötesi* içinde (s. 47-74). Bursa: Dora Yayınları.

Aristoteles ve Galileo Bağlamında Hipotetik Dedüksiyon Yöntemi Üzerine

Ömer Fatih TEKİN¹

Giriş

Tüm etkinlikler (bilim, sanat, felsefe, din, mitos, vb.) son kertede doğayı anlamayı amaçlar diyebiliriz. Sanat bunu duygularla, estetik kaygılarla gerçekleştirmeyi denerken; felsefe kavramlarla ve bütüncül bir bakış açısıyla yapmayı dener. Bilim ise deney gözlem aracılığıyla empirik verileri bilimsel yöntem kullanılarak ortaya koymayı kendisine amaç edinmiştir. Bu bakımdan, bilim için yöntem çok önemli bir araç olarak görülür. Bu yöntemin ne olduğu, çeşitlerini ve kullanım alanlarını felsefe özellikle bilim felsefesi araştırır ve belirlemeye çalışır. Tümevarım, tümdengelim, hipotetik dedüksiyon gibi yöntemler bilim insanlarıncı sıklıkla kullanılmıştır. Bu bakımdan bu çalışmada bilim için çok önemli ve işlevsel olan hipotetik dedüksiyon yöntemi Aristoteles ve Galileo üzerinden ele alınacak ve serimlenecektir.

Hipotetik dedüksiyon yöntemini ya da varsayımsal tümdengelim olarak da adlandırılabilen olan bu yöntemi, inceleme konusu yapmadan önce kısaca tümevarım ve tümdengelim yöntemlerinin tanıtılması önem arz etmektedir.

Tekil önermeler kullanılarak tümele ulaşma yöntemine tümevarım yöntemi denmektedir. Bu yöntem, bilimsel gelişme ve ilerleme açısından bilimize yeni veriler kazandırma potansiyeline sahip olması bakımından önemlidir. Şöyle ki, tekil önermelerin doğruluklarını sorgulamaz ya da elde edilen bulguların nasıl gerçekleştiği üzerinde düşünmez. Aksine, eldeki potansiyel gerçek önermeler ve olasılık aracılığıyla, tümel hakkında olası tahminde bulunan bir yöntemdir. Bu yöntem bu bakımdan, bir önermenin empirik açıdan ne kadar fazla kanıtı varsa gerçek olma olasılığı o kadar fazla olan bir önermedir.

Tümevarım yönteminin tam karşısında bulunan yöntem ise tümdengelim yöntemidir. Bu yöntem ise, genel geçer ilkelerden, ifadelerden özel ifadeleri ya da tekil durumları açıklamak için kullanılan yöntem olarak karşımıza çıkar. Tümel bir ilke ve bu ilkeye ait olan bir örnek üzerinden akıl yürütme yapılarak tekil bir durum hakkında yargıda bulunmak olarak ifade edilebilir. Tümdengelim yöntemi kendi içerisinde mutlak bir doğruluk taşır. Genel ifadelerden özele; ilkelerden durumlara erişme olarak akıl yürütme yordamıyla bilimizi doğrulama yöntemi olarak ifade edilebilir. Genel ilkeler ya da yasalar tanım gereği doğru olarak düşünüldüğü için, bu yöntem öncüllerden zorunlu olarak sonucun çıkarılmasını garanti etmektedir. Öncüller doğru olarak ifade edildiyse, sonuç mantık çerçevesi içerisinde zorunlulukla doğru olacaktır.

Tümevarım ve tümdengelim yöntemlerinin açıklanmasından sonra hipotetik dedüksiyon yani varsayımsal tümdengelim yönteminin kısaca bir tanımını verebiliriz.

Hipotetik dedüksiyon yöntemi, hem tümevarım hem de tümdengelim yöntemlerinin harmanlanması, iki yöntemin birlikte kullanıldığı bir yöntemdir. Bu bağlamda bilimsel bilgiler oluşturulurken, deney ve gözlem ile duyu verilerinden yararlanarak elde ettiğimiz verilerden genel yargılar, prensipler oluşturulur –ki buraya kadar tümevarım yöntemi kullanılır. Bu şekilde elde

¹ Kastamonu Üniversitesi, Felsefe Bölümü, Araştırma Görevlisi ORCID: 0000-0002-1142-2706

edilmiş genel yargılar, prensipler, bilimsel çalışmalarda test edilebilir kaynak rolünde kullanılırlar, yani, dış dünyada yapılan incelemelerde ortaya çıkan verilerin bilimsel olup olmadığını bu ölçüt sayesinde anlayabiliriz –ki bu da tümdengelimdir.

Günümüzde hâlâ bilimsel düşüncede rol oynayan “tümevarım-tümdengelim” yani hipotetik dedüksiyon yöntemine göre, doğanın araştırılması önce deney ve gözlemlerden genel prensiplerin çıkarılması, yani tümevarım ve daha sonra genel prensiplere dayanarak gözlemlerin açıklanması, yani tümdengelim aşamalarını içermektedir. Bu hipotetik dedüksiyon yöntemini ilkin Antik Yunan’da Aristoteles’te görürüz.

Aristoteles’in Bilimsel Yöntemi

Doğayı kendisine araştırma nesnesi seçmiş ve onu aydınlatma ve açıklama amacı güden bilgi etkinliği olarak karşımıza çıkan bilimin çalışma düzenini, elde ettiği üstün bilgiler çeşitliliğini konu edinen bilim felsefesi çağımızda oldukça popüler bir çalışma alanıdır. Epistemoloji karşısında çok genç bir dal olarak karşımıza çıkmasına rağmen; ilgilendiği felsefi kavramlar bağlamında Antik Yunan ve öncesine kadar geri götürülebilir. Bu bağlamda, bilim felsefesi için ilginç çalışma konularından birisini de *bilimsel yöntem* oluşturmaktadır. Bilimin yöntemini anlama ve açıklamak için de Antik Yunan filozoflarından Aristoteles’e başvurmak gerekmektedir. Yöntem-bilim bağlamında bir disiplin olarak düşünüldüğünde yöntem sorunu modern dönemin çalışma konusu olarak görülse de; tarihsel dayanağı ve kökleri Antik Yunan’a ve doğal olarak Aristoteles’e kadar götürülebilir. Aristoteles’in önemi o kadar büyüktür ki, onun ileri sürdüğü iddialar göz önüne alındığında yöntem meselesi bağlamında, kendisinden sonraki düşünürler ya onun düşüncelerini savunmuşlar ya da ona karşı çıkarak onun düşüncelerini çürütmeye çalışarak kendilerini konumlandırmaya çalışmışlardır. Böyle düşündüğümüzde, Aristoteles’in yöntem üzerine düşünceleri ve epistemoloji anlayışı, çağdaş düşünürlerle sıkı bir tartışma yaşanmasına aracı olmuş; bu tartışma üzerinden yöntem konusunda köktenci bir araştırma yapılması kaçınılmaz olmuştur.

Bu bakımdan Aristoteles’in epistemoloji üzerine düşüncelerine kısaca yer vermek yöntem anlayışını daha iyi kavramamıza yardımcı olacaktır. Aristoteles mükemmel bilginin peşindedir ve bunun episteme olduğunu belirtir. Episteme bilgisine ulaşmak için Aristoteles Metafizik adlı yapıtında bilgi seviyelerinden bahseder. Bilgi seviyelerini en altta duyu bilgisi en üstte de episteme bilgisi olmak üzere basamak halinde sınıflandırılmıştır. Duyu bilgisi, duyularımız aracılığıyla elde ettiğimiz bilgidir ki bu bilgi sınıfına hayvanlar da erişebilmektedirler. Aristoteles, bazı hayvanların duyu verilerini hafızaları aracılığıyla öğrenebileceklerini belirtmiştir. Duyu bilgisi üzerine deneyim bilgisi gelir ki bu bilgi türü insana özgü bir bilgi türüdür. Deneyimler aracılığıyla duyu bilgisi işlenerek bir üst kademeye çıkar. Bu bilgi türü de deneyimleyebildiğimiz olgular üzerinde oluşturduğumuz bilgi türü olduğu için eksik ve sınırlı bir bilgi türü olacaktır. Bu bilgi türünü başka birisine aktaramayız. Aynı tür deneyimleri yaşamak şartı ile bu bilgi türü başka insanların deneyim bilgisiyle çakışabilir. İnsanı ilgilendiren ve deneyim bilgisinin de üzerinde olan bir başka bilgi türü de sanat ya da teknik bilgi türüdür. Teknik bilgi belli bir alanda insanın edindiği pratik bilgi türüdür. Belli bir iş üzerinde uzmanlık gerektiren bilgilere teknik bilgiler denir. Teknik bilgiye sahip olan kişiye teknisyen; sanat ile ilgili bilgiye sahip olan kişiye ise sanatçı denir. Teknisyen ya da sanatçı uzmanı olduğu işin nasıl yapıldığını bilen özel kişilerdir. Teknik veya sanat bilgisi ile şeyler üzerinde genel bilgilere sahip olabiliriz ancak tek tek olguların sanat ya da teknik bilgisi hakkında bilgi sahibi olamayız.

Teknik bilgi sanat bilgisi genel bilgi verdiği için deneyim bilgisinde olmayan başka kişilere öğretilme kabiliyeti bu bilgi türünde mevcuttur. Deneyim ile elde ettiğimiz tek tek şeylerin bilgisiydi ve bu tek tek olgular öğretilmediği gibi sadece gösterilebilir ya da bizim tarafımızdan görülebilen şeylerdir. Bu bakımdan teknik bilgi deneyim bilgisinden üstündür. Aristoteles’e göre,

teknik bilgi olgular dünyasında en üst bilgi türü gibi görülse de onun da üstünde bir bilgi türü olması gerekir. Bu iddiasını Aristoteles şöyle açıklar; bir şeyin tamamının bilinebilmesi o şey hakkında *neden* sorusunun sorulmasını ve bir cevap elde edilmesini gerektirir. Yani, bir şeyin nedenlerini bilmek ya da ilk nedeni, ilk ilkeyi bilmek bilgilerin en üst seviyesinde bulunan bilgi türüdür. Böylece, olgu hakkında bilebileceğimiz her şeye sahip olabiliriz. Yani bilgi seviyesinin en üstünde bulunan bilgi türüne ulaşmış oluruz ki bu bilgi türü de *episteme* bilgisidir. Aristoteles için aranan en üst bilgi düzeyi *episteme* bilgisidir.

Aristoteles'in Tümevarım Yöntemi

Aristoteles'e göre, bilim ya da felsefe yapmak insana ait bir özelliktir. İnsanı diğer canlılardan ayıran en önemli fark duyum ve deneyden yola çıkılarak tümel yargılar elde etme yetisidir. İnsan dışındaki bütün öteki hayvanlar hayallere ve hatırlamalara bağlı birtakım basit deneyimler yaşarlar. Sadece insan türü sanat ve akıl yürütme düzlemine ulaşmıştır (Aristoteles, 1996: 76). Aristoteles bu bakımdan, bilimi ve sanatı deney yaparak erişilebilen birer etkinlik olarak düşünür. Deneyimler bütünü bize tümel bir yargı verecektir. Deneyimlerim sonucu genelleme yaparak ulaştığımız tümel yargılar dış dünyada tekrar eden olayları açıklamak için başvurulacak kaynak durumunda olacaklardır. Bu tarz bir çalışma etkinliği insana has bir özelliktir. İnsanların zihinleri doğaları gereği bu tarz bir çalışma sistemine sahiptir. Dış dünyadaki olgular birçok kez tekrar ettiği zaman, zihnimiz genelleme yaparak genel bir yargı oluşturur; bu yargıyı daha sonra aynı tür olgularla karşılaştığında mutlak gerçeklik olarak tümel yargılama ölçütü bağlamında olgulara uygular.

Aristoteles'e göre bilimsel araştırma şu adımlardan oluşur: ilk olarak gözlemler (deneyim) sonucu, aynı tür bütün fenomenlere uygulanabilen açıklayıcı bir ilkeye ulaşılır. Tek tek fenomenlerin gözleminden bu ilkeye yükselmek insana özgü bir yetidir. Böylelikle tek tek fenomenlerden öncül bir tümel yargı elde edilmiş olur. Bu aşamadaki akıl yürütme biçimi tümevarımdır (Aristoteles, 1995: 166 [100b 5]). Aristoteles, bilimsel bir çalışmada bu aşamaya kadar tümevarım yöntemini kullanır. Tekil örnekler aracılığıyla tümel bir kavramı açıklar. Bu tümel kavram Aristoteles için, aynı olgulardaki benzer özelliklerin ortaya çıkarılmasıyla genelleştirme yapılması ile değil, olgu türünün türsel ortaklık taşıyan ve tüm türde aynı olanın tümelleştirilmesi ile meydana getirilir. Aristoteles'in yöntemi, burada durmaz, çünkü buraya kadar ki yöntem tek tek olaylar arasındaki ilişkiyi kavramamıza yetmez. Ancak tümelleştirilen kavramı merkeze alarak tek tek olguları açıklayabilirsek o zaman yapılan iş bilimselleşir. Yani tümelden tekile ulaşılır, bu durumda uygulanan yöntem ise tümdengelim yöntemidir. Bu akıl yürütme biçimi bize zorunluluk ve kesinlik sağlayacak ve tümevarım ile bilgimizi genişletirken; tümdengelim yöntemi sayesinde de zorunluluk ve kesinlik kazanmış olacağız.

Bilim, Aristoteles'e göre nedenlerin bilimidir, yani nedenler üzerine düşünmek bilimsel bir aktivitedir. Olguların nedeni, ya da olgular arasındaki nedensel bilgi üzerine düşündüğümüz zaman bilim yapmaya başlamış oluruz. Yukarıda Aristoteles'in kullanmış olduğu yöntemler bağlamında düşündüğümüzde, deneyimlerimiz aracılığıyla tekil olgulardan tümele yani tümelin bilgisine ulaşmak olgusal bilgi olarak karşımıza çıkacaktır. Olgusal bilgi tümelin bilgisini vereceği için, tümel bilgiler aracılığıyla, açıklayıcı ilkeleri kullanarak tekili açıklamaya çalışmak bilimsel bilgi olacaktır. Aristoteles için önce olgunun bilgisi; ardından tümeler aracılığıyla bilimsel bilgi elde edilir. Bilimsel bilgi bu bağlamda olgu dünyasında neden arayan, niçin sorusunu soran ve cevap vermeye çalışan bilgidir.

Klasik örneği vermek gerekirse;

Bütün insanlar ölümlüdür.

Sokrates insandır.

O halde, Sokrates ölümlüdür. Bilimsel bilgi bağlamında neden Sokrates ölümlüdür diye sorduğumuzda, çünkü Sokrates'in insan olduğunu söyleyerek cevap verebilir.

Bu kıyastan çıkarılacak sonuç, Aristoteles için tümevarım sağlam ilkelerin, genel geçer yargıların oluşmasına aracılık ederken; tündengelimsel akıl yürütme biçimi ise, genel geçer olan, sağlam ilkelere yaslanarak kıyası başlatan bir akıl yürütme biçimi olarak karşımıza çıkar. Aristoteles bu bağlamda, tümevarım yöntemi ile tekil örnekler üzerinden genel yargılara varmayı ve bu genel yargılara yaslanarak aynı tür tekil örnekler hakkında açıklama yapmayı yani bilimsel bilgi vermeyi bilimin yöntemi olarak görmüştür.

Burada kritik önemde olan bir durum vardır ki, Aristoteles, tümelin bilgisi ile tekili birbirinden bağımsız ya da birbiriyle ilişkisiz iki ayrı şey olarak görmez. Onun için, tekil ve tümel ayrılmazcasına birbirleriyle ilişkili olan şeylerdir. Madde ve form özelliklerini düşünelim. Form tümel bir özellik olarak maddeye şekil verir, onu biçimlendirir. Anlı'ya göre, "Aristoteles için madde ve form, bir şeyin varlığa gelişinin iki temel koşuludur". Ontolojik olarak ele alınan bu ikilik, Aristoteles'in epistemolojisi bakımından da düşünülebilir, şöyle ki, bilim, Aristoteles için sadece olguları gözlemlemek sonucu yapılan bir etkinlik değildir. Bilimin asli görevi, tekil olgular ile tümel yargılar arasında bağ kurmaktır. Bilimsel bir açıklama yapabilmek tekil olgular hakkında tümel yargılara yaslanan ifadelere başvuru yapabilmek ile gerçekleşebilir. Günümüz modern bilim anlayışında tümel yargıya ulaşmak bir hedeftir ve ötesi yoktur. Oysa Aristoteles, tümel yargıya ulaşmanın bilimsel etkinlikte yolun tam yarısı olduğunu belirterek; tümel yargılar aracılığıyla tekil aynı tür örnekler hakkında bilimsel açıklamalar yapabilmeyi gerekli olduğunu gösterir. Bu bağlamda, bilimsel bilgi olarak bahsedebileceğimiz bilginin, tümel bilgilere yaslanarak tekil örnekler hakkında vardığımız yargılar olduğu söylenir. Tümel yargılar aracılığıyla çıkarılan bilgilerin zorunlu olduğunu kategorik olarak tümel bir yargıdan çıkarılacak olan önermenin zorunluluk taşıyacağı Aristoteles tarafından iddia edilmiştir.

Sonuç olarak, tümevarım yöntemi modern bilimin bir yöntemi olarak görülse de Aristoteles için tümevarım herhangi bir zorunluluk taşımadığı için tek başına bilimin yöntemi olacak kapasitede bir yöntem değildir. Varsayımlı olması bakımından bilginizi genişletebilir, ancak iddia ettiği dış dünyadaki tüm olgulara ulaşabilme imkânımız olmadığı için zorunluluk kavramını barındıramamaktadır. Bu yüzden tümele ulaşmada kullandığımız varsayımlı olduğunu bilerek hareket ettiğimiz Aristoteles'in hipotetik dedüksiyon yönteminin ilk aşaması olarak değerlendirilen bir yöntemdir.

Aristoteles'in Tündengelim Yöntemi

Aristoteles temelde zorunluluk sağladığı için tümel önermeyi yani ilkeler bütünü ya da yasaları ulaşılması gereken bir yer olarak görür. Tümel önermelerden tekil olgular hakkında üretilebilen yargıların zorunlulukla çıkması tümellik kavramının kendi iç yapısından dolayıdır. Bilimsel etkinliklerde tümel önermeler kullanmak çok önemlidir, yalnız bilim için bu durum nihai durak değildir. Tümel önermeler Aristoteles için ulaşılması gereken tekil yargılara zorunlulukla ulaşılmasını sağlayan ara basamaktır. Bilimin dış dünya gerçekliği ile etkileşimini gerçekleştirecek olan tümel yargılardır. Böylece, tekil önermeler hakkında bilimsel açıklama yapabilmeyi imkânı sağlanacaktır. Ki bu durum tümel yargılardan zorunlu bir biçimde çıkarılan ifadelerdir. İşte burada bilimsel bilgi peşinde koşan Aristoteles için, tümelin bilgisinin olgusal dünyada işimize yaraması beklenir. Bu da tündengelim akıl yürütme yöntemi aracılığıyla meydana getirilir. Böylece, bilimsel bilgi zorunlulukla tümelden tekili çıkartacaktır. Aristoteles'e göre, bilimsel bilgi için iddia edilen ifadelerin ispat edilmesi gerekir. Tündengelim yöntemi tam da Aristoteles'in savunduğu görüş bağlamında ispatlı açıklama yapma yöntemi olarak karşımıza çıkan bir yöntemdir.

Aristoteles'in bilim anlayışının merkezinde olan mantıksal akıl yürütme kavramını detaylandırmak gerekirse; mantıksal argümantasyon sisteminde öncüllerden sonuç zorunlu olarak çıkıyordu. Bu sistemde olumsuzluktan bahsedilememektedir. Çünkü kurulan kıyas tümdengelmisel yöntem ile tümel yargıda kendisinden bahsedilen tekil önerme ve özelliği birbirini tam anlamıyla kapsadığı için sonuç öncüllerden zorunlu olarak çıkarılır. Nedenlerin bilimi açısından episteme bilgisi ile zorunlu olarak tümdengelmisel akıl yürütme yöntemi aracılığıyla tekil olgular hakkında zorunlu ifadeler barındıran yargıda bulunma fırsatı elde etmiş oluruz.

Çıkarımlar, Aristoteles'in yönteminde geçerli veya geçersiz; önermeler ise doğru ya da yanlış olarak ifade edilir. Aristoteles bu kavramları aşağıdaki gibi terimler ile ifade etmeye çalışır:

A: Tümel Olumlu E: Tümel Olumsuz İ: Tekil Olumlu O: Tekil Olumsuz

Bu tipleri mantıksal formülasyon ile ve ilişkisel boyutta örneklendirirsek aşağıdaki bir tabloya ulaşmış oluruz.

Tip	Anlatım	İlişki
A	Bütün x'ler y'dir.	X, tamamıyla Y tarafından içerilir.
B	Hiçbir x, y değildir.	X, tamamıyla Y'nin dışındadır.
İ	Bazı x'ler, Y'dir.	X, kısmen Y tarafından içerilir.
O	Bazı X'ler Y değildir.	X, kısmen, Y'nin dışındadır.

Bu çıkarım türlerinden kıyasın tüm önermelerinin tümel olduğu tip olan birinci tip, yani A tipi, bilimsel açıklamalarda kullanılabilmesi açısından Aristoteles adına en önemli olan çıkarım türüdür. Önermelerin hepsinin tümel yapıda olduğu tiplere BARBARA ismi verilerek kısaltma yapılan bu tür kıyas tipinde bilimsellik en üst seviyede olduğu için bilimsel açıklama modeli olarak düşünülmüştür Aristoteles tarafından.

A: Bütün dörtgenler çokgendir.

A: bütün kareler dörtgendir.

A: O halde bütün kareler çokgendir.

Aristoteles'in önerdiği, bilimsel açıklama modeline örnek olarak yukarıdaki gibi bir kıyas türü verilebilir.

Aristoteles'in ileri sürdüğü, sonuç olarak, böyle bir kıyas, insan ölçüsüne bağlı olmadığı gibi, olgudan olguya ya da insandan insana değişmeyen önermeler topluluğu olarak da görülür. Bu tarz bir akıl yürütme tiplmesi mantıksal zorunluluk barındırır. Kıyas, doğrulama üzerine değil, tümel öncülden türetilen yeni önermeler oluşturmak üzerine kuruludur. Öncül önermelerin doğruluklarından ziyade geçerlilikleri dikkate alınır. Başlangıç aşamasında tümevarıma dayanılarak elde edilen tümel yargıya sahip olma bulursa da empirik herhangi bir veriye dayanmadığı için doğruluk ölçüsü olmamakla birlikte; biçimsel açıdan doğruluğu ve zorunluluğu barındırır.

Aristoteles, bu yöntemi bilgi arayışında ve bilimlerin oluşturulmasında kullanmıştır. Aristoteles'in bilgi arayışının temelinde duyum vardır. *İkinci Çözümlemeler*'de Aristoteles, her canlıda duyum yetisi diye bir yetinin bulunduğundan bahseder. Bu yeti yani duyum, kimi canlıda ruhta alıkonup içselleştirilirken, kiminde içselleştirilmemiştir. Bu alıkoymalar pek çok kez yinelenince,

bunların kalıcılıklarından, kimi canlılarda akıl denen şey oluşmuş, kimilerinde de oluşmamıştır (Aristoteles, 2005: a5).

Aristoteles, *Metafizik* adlı yapıtında, insanın yapısı bakımından temel özelliğinin bilme isteği olduğunu dile getirir. Ona göre bilmek haz uyandırır. Bu bağlamda insanın duyularından, özellikle de görme duyusundan aldığı haz en çok bilgi sağlayandır. Deney, gözlem veya duyum her insanın ortak yanıdır. Deney, ruhtaki genel olan, çokluğun tümü içerisinde aynı olan, çokluğun dışındaki birliktir (Aristoteles, 2005: 100 a5–10); bilgi kaynağıdır. Deney insanın hafızasının oluşmasını sağlar. Çünkü aynı şeyle ilgili birçok anı bir deney olanağı yaratır (Aristoteles, 1996: 980 b 28). İnsanlar, duyuları sayesinde deney ve gözlem yaparak tek tek olgulardan hafıza ve hatıralarıyla genel kavramlara erişirler. Deney aracılığıyla edinilen birçok kavramdan, belirli nesnelere öbeği hakkında tümel bir yargı üretildiğinde zanaat ortaya çıkar. Çünkü Aristoteles'e göre kişiye, bir ilacın Kallias'a, Sokrates'e, başka pek çok kişiye iyi geldiği yargısını kazandıran deneydir. Ne ki, ilacın belirli bir sınıfın üyesi olan, belli yapıdaki tüm bireylerin belirli bir hastalığına iyi geldiğine dair yargıya varmaksa zanaattır (Aristoteles, 1996: 980 a-b; 981 a).

Deney tek olanın, zanaat ise tümelin bilgisidir. Zanaatkâr, nedenleri, niçinleri bilirken; deney sahibi olansa nedenleri bilmez, yalnızca belirli bir şeyin nasıl olduğunu bilir. Ustaları işçilerden ayıran özellik de budur. İşçiler, bir işi yapan, ancak ne yaptığını bilmeden yapan cansız varlıklara benzerler; işlerini alışkanlıkla yaparlar. Ustalar ise, işçilerin yaptıklarını birleştirip genel ilkelere ulaşırlar ve bu nedenle ustaları insanın gözünde daha değerli –bilge– kılansa, iş yapabilme yetenekleri değil, nedenleri bilmeleridir. Bu bağlamda zanaatkârlar, deneylerden elde ettikleri bilgileri ve nedenleri kendilerine saklamazlar, Onlar bu bilgileri tekrar olguların bilgisinde kullanılmak için kullanırlar. Örneğin, bir doktorun, tek tek kişilerde gördüğü belirtilerden genel yargıya ulaşip, bundan sonra aynı belirtileri gösterecek olan kişilere hemen, ulaştığı genel yargıyı söylemesi Aristoteles'in tümevarım ve tümdengelim yönteminin kısaca özünü oluşturur.

Aristoteles bilimsel yöntem anlayışını epistemolojisi temelinde yürütür ve bilgi türleri bağlamında nedenlerin bilgisi olarak ele aldığı episteme kavramı üzerinden bilim anlayışını ortaya koyar. Ona göre, bilim yapmak, olguların olgusal bilgisinden onların nedenlerinin bilimine geçiş yapmak ile gerçekleşir. Bir şeyin nedenini ortaya koymak o şey hakkında kanıt ileri sürmek demektir. Bu da kıyas ile yapılır. Bilimsel bilgi için, olgunun neden var olduğu ile ilgili nedensel bilgilere ulaşılmak gerekir. Neden kavramı bu bağlamda bilgilerin en üst seviyesine sahip olan episteme kavramı aracılığıyla olgular hakkında bilgi almamıza yarayan bir kavramdır. Aristoteles bu bakımdan bilimin temel sorusunun 'neden' ve neden kavramı içinde kendine yer edinen 'niçin' sorusunun yer aldığını belirtmiştir. Aristoteles'in anlayışı uzun zaman boyunca paradigma halinde kabul edildiği için bilimin merkezi sorusu olarak bu yukarıda bahsettiğimiz kavramlar Galileo dönemine kadar yani klasik bilime kadar sorgulanmadan kabul edilmişti. Bu bağlamda, niçin sorusunun içinde gizil bir erek olduğu ve böyle bir yaklaşımın klasik bilim anlayışına uygun olmadığı Galileo aracılığıyla ortaya konmuştur. Galileo ve ardından klasik bilim anlayışı, olguların her zaman belli bir amaca yönelik hareket etmedikleri ve gizil herhangi bir güçlerinin olmadığı savını açığa çıkartmaya çalışmıştır. Olguların nasıl meydana geldikleri ya da nasıl hareket ettiklerini açıklamak klasik bilimin ana hedefidir. Böylece, Aristoteles'in 'neden' ve 'niçin' sorusu merkezli anlayışı Galileo ile birlikte 'nasıl' sorusuna dönüşerek büyük bir kırılma yaşamıştır. Bilimin gelişimi ile birlikte 'akıl' da merkezi konuma geçmesiyle birlikte, 'nasıl' sorusu temelinde bilim yaparak şeyler hakkında açıklayıcı bilgilere ulaşılmaktaydı. Niçin sorusuna verilecek cevaplar, akıl merkezli yürütülen çalışmalar tarafından denetlenemediği için metafizik olarak ilan edilerek yeni bir dünyaya merhaba denecektir.

Aristoteles'in bilimsel yöntemi olan hipotetik dedüksiyon yöntemini onun epistemolojisi ile yakın ilişkisi sebebiyle bilgi sınıflaması ile birlikte verilmesinden sonra Rönesans'ın en önemli bilim adamı ve filozoflarından biri olan Galileo'nun bilimsel yöntemine geçebiliriz.

Galileo'nun Bilimsel Yöntemi

On yedinci yüzyıla kadar Aristoteles'in tümevarıma dayalı tündengelsel yöntemi benimsemiş bilim anlayışı etkinliğini sürdürmüşken Galileo ile birlikte klasik bilim anlayışı tamamıyla Aristoteles'in bilim anlayışını reddetmemekle birlikte farklı yeniliklerle sorunlar karşısında daha çok cevap verebilen bir anlayışa sahip olması bakımından ön plana çıkmıştır. Gözlemden genel ilkeler ve elde edilen genel ilkeler aracılığıyla aynı tür olgular hakkında ileri sürülen tekil yargılar olarak bilinen ve mantıksal anlayışı merkeze alan yaklaşımdan ziyade Galileo merkeze matematiği koymaktadır. Aristoteles fizik bilimini duyu algıları üzerinden incelerken geometrik soyutlamayı reddetmiştir (Koyre, 1989: 144). Bunun aksine Galileo, fizik biliminin inceleme konusunun doğa olduğu üzerinde durarak kurgusunu doğanın matematik dili ile yazılmış bir metin olduğu metaforu ile oluşturur. Doğa matematik sayesinde anlaşılabilir. Doğanın düzeni kendi içinde şifrelerle doludur, şifrelerin çözüm anahtarı ise matematikte saklıdır. Bu bakımdan, doğayı kavrayabilmek için matematik bilmek gerekir, çünkü doğanın şifrelerini çözmeye olanak sağlayacak yegâne yöntem şifre çözücü matematiktir. Galileo için bu yüzden matematik bir bilim olarak düşünülemez, o olsa olsa doğayı anlamamıza yarayan bir yöntemden başka bir şey değildir. Aslında bilimin asli işlevi, doğada bulunan matematiksel bulmacaları kavrayıp açığa çıkartmaktır. Bilimin amacı olguları gözlemlemek değil, olana dair denklemleri kuran matematiksel bağıntıları anlayabilmektir (Topdemir, 1997: 44-45).

Olguların anlaşılması onların matematiksel olarak ifade edilmesi ile birlikte Galileo için matematik dili sayesinde gerçekleşebilir. Dış dünyadaki fiziksel olguların matematiksel olarak boyutları ve miktarlarının belirlenerek olguları sınıflamayı, karşılaştırmayı ve böylece anlamayı sağlayacaktır. Böylece, kilise boyunduruğunda çalışmalar yürütmeyi deneyen Skolastik atmosferden çok farklı bir boyutta dünyayı incelemeyi denemesi bakımından, bilimsel anlayışın matematik aracılığıyla sayılabilir bir düzleme çekilmesi sağlanmıştır.

Aristoteles mantıksal nedenlere yönelip niteliksel bir açıdan bilimi kurmaya çalışmışken, Galileo ise matematiksel düzlemde akıl merkezinde ve niceliksel bakış açısıyla klasik bilim anlayışının ortaya çıkmasında çok önemli bir yerde bulunmaktadır. Çünkü Galileo hem deney temelli yöntemi bilim etkinliğini için vazgeçilmez bir yöntem olarak ele almış hem de matematik yöntemini deney ile pekiştirmiştir. Böylece deneysel fizik ve klasik mekanik bilimin kurucusu olarak anılmıştır (Cevizci & Küçükalp, 2010: 120).

Newtoncul doğa bilimlerinin babası olarak kabul edilen, Newtoncul bilimsel düşünceye büyük katkıları olan Galileo, Aristoteles'in mantığı söze dayandıran, niteliksel yaklaşımının karşısına, niceliksel matematiksel rasyonel yöntemi yerleştirmiş ve bu temel üzerine de Newtoncul deneysel yöntemi inşa etmiştir. Aristotelesçi yaklaşımın aksine, matematiğin gerçek dünyaya uygulanabileceğini göstermiş, doğa olaylarına ilişkin açıklamaların, varsayımlarıyla doğa ereklere değil gerçek nedenlere başvurmaları gerektiğini ortaya koymuştur (Erdoğan, 2011: 281).

Hipotetik dedüksiyon yöntemini kullanmaları bakımından Aristoteles ile Galileo arasında benzerlikler olduğu söylenebilir de Galileo bu görüşü çok doğru bulmayarak, kendi görüşü ile Aristoteles'in yaklaşımının oldukça farklı olduğunu belirtir. Bu konuda Koyre'nin açıklamalarına kulak vermek gerekir. Koyre, Galileo'nun yöntem üzerine çalışmasının deney ve gözlem üzerinden ilerlemediğini belirtmiştir. Newtoncul bilimin deney ve gözlem ile bilimsel çalışmalara başlangıç yapmadığını; aksine Galileo'nun teorik yaklaşımını temele alarak bilim etkinliğini yürüttüğü söylenebilir. Böylece, özellikle fizik biliminde köklü bir dönüşüm meydana gelmiş; Aristoteles paradigmasından Newton paradigmasına geçiş Galileo'nun düşünceleri aracılığıyla gerçekleşmiştir.

Bu büyük paradigma değişiminin nasıl gerçekleştiği hakkında kısaca bir şeyler söylemek gerekirse, Aristoteles'in bilim anlayışının temelinde dünyanın hareketsizliği esas alınmıştır. Ve bu

öngörüyü Aristoteles ispatlamaya çalışmıştı. Dünya, Aristoteles'in anlayışına göre, sabit, durağan yapıdadır, çünkü evrenin merkezinde Dünyanın bulunduğu söylenmektedir. Merkezde duran şeyin sabit ve durağan olması gerekir. Buradaki gereklilik aynı zamanda insanın Dünyada bulunması ile de desteklenmiştir. İnsan, evrenin en önemli varlığı olarak görülür, bütün diğer her şey insan için vardır. Böyle olunca, insan merkezli bir bakış açısıyla bakıldığında insanın bulunduğu Dünyanın da merkez de olması beklenir. Burada evrenin bir hareketinin olduğunu da Aristoteles görmekte ve bunu ilk hareket ettirici olarak evren dışında bir şeye atfetmektedir. Şimdi, böyle bir paradigmanın yürürlükte olduğu bir Dünyada merkezi kaydırmak demek her şeyi alt yüz etmek demektir ki bunu Galileo Dünya merkezli evren anlayışından Güneş merkezli evren anlayışını savunarak dener. Böylece, Aristoteles ile tam bir karşıtlık halinde yeni bir evren meydana getirir, fakat Galileo'nun kullandığını bilimsel yöntem Aristoteles'in de kullanmış olduğu hipotetik dedüksiyon yöntemi olarak kayıtlara geçer. Galileo, Aristoteles'in sürekli bir güç ile hareket eden canlı evrenini mekanik bir hale getirmiştir. Galileo, Aristoteles'in aksine evrenin genel ilke ve kurallarının kesin olarak bilinebileceği konusunda net bir iddiada bulunmaz. Buradaki iddiasızlık evrenin varlığı ile ilgili değil de evrenin sonsuza kadar hareket edecek olmasının ispatına yöneliktir. Galileo daha çok hareketin sürekliliğinin nasıl gerçekleştiğiyle ilgilenmiştir. Onun hareket ile ilgili neden ve nasıl soruları, insan zihninin bilme yetisinin üzerindedir ve bu sebeple araştırmasını hareketin sürekliliğinin nasıl ve neden olabileceğine doğru yönelir (Yılmaz, 2010: 9).

Galileo ile Aristoteles arasında bilim anlayışları bağlamında en kritik ayrım olan fizik üzerine düşünceleri olmuştu. Aristoteles, niteliklere dikkat çekerken; Galileo niceliklerin olgular açısından belirleyici olduğunu düşünür. Nitelikler Aristoteles için aynı zamanda varlık formu olarak değerlendirilmiştir. Bu konu ile ilgili Westfall şöyle der:

Aristoteles'e göre, bir cismin kırmızı görünmesinin nedeni yüzeyinde kırmızılık oluşuydu; bir cisim sıcaklık niteliğine sahip olduğu için sıcak olarak duyumsanırdı. Nitelikler gerçek bir varlığa sahipti; varlık türlerinden birisini oluştururlardı ve gerçeği duyularımızla doğrudan doğruya algılardık (Westfall, 2015: 37).

Aristoteles'in bu görüşüne karşıt olarak Galileo nicelikler üzerinde durarak bilim anlayışını geliştirir. Aristoteles ile Galileo'nun birbirlerinden ayrıldıkları bir başka nokta da birincil ikincil nitelik ayrımıdır. Aristoteles tarafından yapılan bu ayrım, birincil nitelikler şekil, miktar, hareket gibi niteliklerken; ikincil nitelikler, renk, koku, tat, his gibi genellikle duyu verileri aracılığıyla edindiğimiz niteliklerdir. Galileo da Aristoteles'in böyle bir ayrımına ikna olur. Fakat ikincil nitelik tanımlamasına katılmaz çünkü bu niteliklerin niceliksel olarak hesaplanması yapılamaz. Bu yüzden de bilimin konusu olamayacaklarını belirtir. Galileo, Aristoteles'in ayrımını yaptığı nitelikleri fiziksel gerçeklikler olarak kavranması yerine; onları da niceliksel özellik olarak ele alarak bilimin alanına sokmaya çalışır. Bu bağlamda Galileo'ya göre kütle, ağırlık ve cisim dışında doğadan gelen niteliksel özellikler bilimin dışında kalmalıdır. Her cisim için niceliksel özellikler aynı şekilde belirlenebilir. Bu sebeple Galileo evrende incelenecek tek bir madde olduğunu ve bunun bilgisine de ancak matematiksel hesaplamalarla ulaşabileceğini düşünmektedir. Denebilir ki, tüm gezegenler ve Dünya da bu kurala tabiidir ve aynı hareket kuralına göre hareket ederler (Yılmaz, 2010: 10-11).

Aristoteles nitelikleri cisimlerin doğasından gelen özellikler olarak kabul etmiş ve bu özellikleri hareketle ilgili teorisine de işlemiştir. Ona göre hareket tüm şeylerin tözsel özellikleri bakımından açıklanmalıdır. Şeylerin ağırlıkları görece değişmez ve tüm özellikleri şeylerin doğasına içkin bir şekilde açıklanmalıdır (Aristoteles, 1997, 308a: 30). Yine şeylerin hareket eylemleri de onların ağırlıkları ile ilgilidir. Ancak Galileo buna itiraz etmiştir. Çünkü Galileo, hareket, maddelerin arasına gerçekleşen ve matematiksel olarak hesaplanabilen bir kavramdır ve bu kavram mekaniksel olarak açıklanmalıdır. Bundan dolayı Galileo sayesinde fizik bilimi matematiksel bir özellik kazanmış ve modern haline ulaşmasının yolu açılmıştır (Yılmaz, 2010: 11).

Galileo, Aristoteles'in görüşlerine *İki Büyük Dünya Sistemi Hakkında Diyalog* adlı eserinde karşı çıkar; evrenin matematiksel bir sistem içinde olduğu ile ilgili görüşlerini de bu eserde detaylı bir şekilde vermeye çalışmıştır. Evrenin sonlu olup olmadığı üzerine Aristoteles'in insanın evrenin merkezinde bulunmasından dolayı sonlu olduğunu iddia etmesine karşı çıkar. Bunu sabit yıldızlar üzerinden yapmaya çalışır. Eğer, Dünya hareket ediyorsa sabit yıldızların da hareket etmesi gerektiğini düşünen Aristotelesçi bilim anlayışına karşı Galileo Kopernik üzerinden bu durumu incelemiştir. Öncelikle böyle bir soruyu cevaplamaya çalışan Kopernik sabit yıldızların uzaklıklarını hesaplayarak, sorunu çözmeyi böylelikle bilimsel bir açıklama vermeyi gerçekleştirir. Yıldızların Dünya'ya olan uzaklığı, insanın yıldızların hareketini algılamasını engeller. Aristoteles'in bilim anlayışında *neden* sorusu çok önemli ve her şeyin temelinde bulunduğu için sonsuzluğun olmadığı öne sürülür. Aristotelesçi evren anlayışında akıl bilme sınırımız olarak karşımıza çıkmıştı ve mantıksal açıdan akıl tarafından uygun görülmeyen şeyler gereksiz olarak ilan edilmişti. Galileo buna karşın, evrenin sınırsız ve sonsuz büyüklüğü ve genişliğinin tekil insan aklı tarafından kavranamaması sonucunda evrenin amaçsız veya gereksiz kısımlarının olabileceği sonucuna varamayacağımızı belirtir. Bilgi eksikliğimizin sonuçlarını evrene atfetmek Galileo için uygun görülmemektedir. Yılmaz'a göre, "Aristotelesçi anlayış evrenin sadece ve sadece insan için yaratıldığını ve var olduğunu düşündüğü için kendisinin anlayamayacağı bir şeyin neden yaratıldığına dair bir fikir üretmez. Galileo açısından bu, insanın kendisini her şeyin merkezinde gördüğü, kendisine gereğinden fazla önem verdiği bir görüştür. Doğada var olan her şeyin bir amaç için var olduğu fikrine Galileo karşı çıkmaz fakat ona göre bu amaçlar insan zihni tarafından bilinebilir olmayabilir" (Yılmaz, 2010: 13).

Böylece, Galileo için bilginin kaynağı olarak tümel genelleme ifadeler bütünü verebiliriz. Olgu türüne ait geliştirilen genelleme ile doğrudan bir ilişkisi olmayan herhangi bir şeyi genelleme dışında tutmak gerekir. Reichenbach şöyle der: "Burada sözü edilen konuya ilişkin olma durumu genellenenin geçerli olması için değinilen şey anlamındadır. Dahası genelleme açıklamaların özüdür. Çünkü bir olguyu açıkladığımızda onu anlatan önermeyi ve ona ilişkin yasayı sunmuş oluruz. Denebilir ki açıklama genellemedir" (Reichenbach, 1993: 14-15).

Galileo'nun Newtoncul bilime katkısı, özel bir yere sahiptir. Galileo Aristotelesçi fizik anlayışını yıkıp Newtoncul fizik anlayışının kapılarını açmasıyla Newton'un tamamlayacağı on yedinci yüzyıl devriminin de temelini atmıştır. Yine Galileo, Bacon ve Descartes'in temsilcisi oldukları induktif-dedüktif düşünceleri bir araya getirmiş ve modern bir şekilde hipotetik-dedüksiyon yönteminin oluşmasına önayak olmuştur. Tıpkı Bacon ve Descartes felsefesinde görüldüğü üzere, Galileo'nun yöntem bulmaktaki amacı kesin ve evrensel olan sonuçlara ulaşma ihtiyacından kaynaklanmıştır. Üç filozof da Skolastik anlayışa zıt giderek bilimi daha doğru olacak bir zemin üzerine oturtma arayışı içine girmişlerdir. Bacon kesinliğin bilgisini duysal verilerde bulurken, Descartes bunu akılda ve Galileo ise deney ve matematiğin birleştirilmesinden oluşan yöntemde bulmuştur (Yıldırım, 2003: 101).

Galileo, Aristotelesçi mantığa karşı gelmekle kalmamış, deney ve matematiksel düşüncüyü birleştirerek, gerçekten işe yarayan, yeni bilgilere ulaştırıcı, yeni bir yöntem öne sürmüştür. Bu yeni yöntemde deney, bilimsel araştırmanın temelidir. Fakat Bacon'ın yapmış olduğu gibi, salt deneyle yetinilmemiştir. Aynı şekilde, Descartes'in yaptığı gibi, salt düşünce içinde kalarak yapılacak spekülasyonlarla da yetinilmemiştir. Doğayı gerçekten kavramak, doğa hakkında yeni bilgilere ulaşmak adına fenomenler matematik ile çözümlenmiştir. Çünkü Galileo'ya göre doğa, büyük bir kitap gibidir, ancak yazılmış olduğu dil biliniyorsa okunabilir ve bu dil matematiktir (Erdoğan, 2011: 281-282).

Galileo'u tek başına ve sadece kendisinin ilgilendiği bir alanda çalışan bir bilim insanı olarak görmek yanlış olacaktır. Çünkü o yaşadığı çağın sorunlarıyla, bilim insanlarının çözmeye çalıştığı sorunlarla ilgilenmektedir. Bu bakımdan, Öklid geometrisi merkezli uzay anlayışı ile fiziki uzayı aynı

düzleme çekmeye çalışmıştır. Galileo, nitelikleri reddederek, aslında matematiksel fiziksel dünyanın kurulmasına yol açmıştır. Çünkü matematik bu dünyanın her yerindedir ve en temel unsur fiziksel dünyanın matematiksel bir biçimde sistematige oturtulmasında saklıdır. Galileo, gerçekliği geometride aramış; dış dünyanın gerçekliğini bile geometriye indirgemeye çalışmıştır. Böylece, Galileo hakkında şöyle bir iddiada bulunmak yanlış olmayacaktır; Newtoncul batı biliminin rasyonel akıl temelli bir düşünceye oturması, Galileo'nun evreni matematiksel ifadelerle açıklama çabasına borçludur. Galileo ve çağdaşları açısından deney dediğimiz bilimsel araç, artık matematik aracılığıyla yürütülmektedir. Böyle olunca, teori pratikten önce gelmiş olur. Pratik teoriye dayanmaktadır, böylece Galileo'nun doğayı araştırıp kavramaya çalışmasının neden matematik aracılığıyla yapıldığı daha kolay anlaşılacaktır. Matematiksel ifadeler kullanarak bilimsel açıklama yapmak, hem eleştiri kapısını sonuna kadar açtığı gibi hem de aranan yanıtların daha kolay bulunmasını sağlayacaktır. Newtoncul bilimin ve Günümüz biliminin daha da ilerlemesinde zeminde bulunan kavram Galileo'nun mekaniksel fizik anlayışın gökyüzünde araması ve bilimsel yöntemi yatmaktadır.

Temelde, bilim etkinliğinde iki ana yöntem bulunmaktadır ki bunlardan biri tümevarım iken diğer tümdengelimdir. Tümdengelim yöntemi daha önceden de bahsettiğimiz gibi, deneysel yöntemin devrimsel bir şekilde değişimini gerçekleştirmekteydi. Bu yöntemlere eklenebilen bir diğer önemli aktivite, matematiksel yöntem olarak görülebilir. Bu yöntemi Antik Yunan medeniyetinde de bulabiliyoruz. Reichenbach bu konuya şu şekilde önem verir: “Öte yandan Kopernik'in sistemi ilk basamaklarını Aristarchus'un güneş merkezli sisteminden almıştır. Yunan astronomisi, yani fiziksel anlamdaki dünyanın araştırılmasında matematiğin kullanılması modern bilimin olmazsa olmaz özelliği haline gelmiştir. Öyle ki bu yöntem ve deneysel yöntemin bir araya getirilmesi bilimin ilerlemesinde çok önemli etkiler yaratmıştır. Denebilir ki modern bilimin kudret sahibi olduğu nokta tam olarak bu birleşimdir; yani hipotetik dedüktif yöntem. Bu yöntem; gözlemden elde edilen olguların çıkarsamalara uygun bir şekilde matematiksel hipotezlerin sağlanıp, açıklanmasıdır” (Reichenbach, 1993: 74).

Hipotetik dedüksiyon yöntemi, “hipotez ileri sürme ve bunları mantıksal sonuçları yoluyla test etme yöntemi” (Yıldırım, 1991: 249) olarak adlandırılır. Galileo bunu tümevarım ile tümdengelim yöntemlerini birleştirerek uygulamaya çalışır. Deney ve gözlem aracılığıyla tümel yargılara ulaşmak ve ardından genel ifadelerden aynı tür tekil önermeler hakkında yargıda bulunma olarak ele alır. Galileo için deney ve gözlem temelli matematiksel denklemler birleştirilerek bilimin yöntemi olarak kullanılabilir bir yöntem ortaya çıkarılabilir. Böylece Galileo, çağın mutlak ve kesin olmayan verileri karşısında mutlak ve kesin bilgileri ortaya çıkarmayı denemiştir. Galileo için tarihsel bir gözle bakılırsa, bilim tarihinde bilimsel yöntem ile uğraşan bilim insanları arasında en çok Galileo bilime sağlam bir zemin arayan kişi olarak karşımıza çıkmaktadır diyebiliriz.

Bilimsel yöntem gözlemlerle başlamakla beraber bu tek başına yeterli değildir. Gözlem matematiksel açıklamalarla tamamlanır. Bu açıklamalarla ilerlenir ve matematiksel yöntemlerle çeşitli sonuçlar elde edilir. Çıkan sonuçlar ise olgularla karşılaştırılarak doğru ya da yanlış cevabı olgulara göre elde edilir. Olgulara göre elde edildiği için de bu yöntem empiriktir diyebiliriz. Ancak olgular bir şeyin doğruluğunu kanıtlarken, olgulardan daha fazlasını da ifade etmektedir. Doğruluğunu kanıtladıkları matematiksel ifade ve açıklamalar, kendilerinden ilerlenerek başka gözlemlere ulaşma imkânı tanır (Reichenbach, 1993: 74-75).

Matematiksel yöntem modern fiziğin teknik gücünü elde etmesini sağlamıştır. Empirik bilimler söz konusu olduğunda, gözlem ve deneyin yalnızca matematiksel dedüksiyonla bir araya getirildiğinde modern bilimin işine yarayacağını bilmek gerekir. Newton'un fizik bilimi kendisinden önceki Bacon'un induktif biliminden pek çok açıdan farklıdır. Denebilir ki Bacon'un tablolarının yalnızca gözlem olgularının toplanması ve düzene sokulmasından ibaret olduğundan bilim insanları açısından yetersiz bulunmaktadır. Bu yöntem hiçbir bilim insanını yerçekimi yasasını bulmaya

götüremezdi. Bu bağlamda modern bilimin başarısı, gözlem ve matematiksel dedüksiyonun birleşmesinden gelmektedir diyebiliriz (Reichenbach, 1993: 75).

Galileo, bilimsel çalışmalarına yöntem problemi üzerinde durarak başlar. Bu bağlamda Galileo, Bacon'ın induktif, Descartes'in ise dedüktif yöntemlerini birleştirerek modern bilimin hipotetik dedüktif yöntemini oluşturmuştur. Öncelikle, Bacon ve Descartes için yöntem sorunu kesin ve mutlak sonuçlara ulaşma kaygısıyla doğduğu gibi, Galileo için de aynı kaygıdan doğmuştur. Ayrıca, felsefe ve bilimi kilise ve skolâstik düşünceden kurtarma çabası ve bilime sağlam dayanak bulma Bacon, Descartes ve Galileo'nun ortak özellikleridir. Fakat bu dayanağa ulaşma çabaları farklı farklıdır: Bacon kesinliği empirik verilerde ve tümevarım yöntemiyle, Descartes akli kullanarak ve tümdengelim yöntemiyle, aramıştır; Galileo ise deney ve matematiksel düşünmeyi harmanlayarak yani tümevarım ile tümdengelim birleştirerek modern senteze ulaşmıştır (Yıldırım, 2003: 101).

Galileo, sadece düşünceyle değil, aynı zamanda dış dünyaya yönelerek ve deneyi temele alarak sistemli gözlemler yaparak araştırmalarda bulunmamız gerektiği üzerinde durur. Galileo, bilgilere ulaşmada kullanılacak yöntemin temel özelliğinin deney ile matematik düşünceyi birleştirmesi olduğunu belirtir. Bu yöntem anlayışında duyularla kavradığımız deney, çalışmanın biricik temelidir. Bundan sonra deney ve gözlem yaparak fenomenler arasında bağlantılar kurarak doğayı kavrar ve böylelikle salt deney bilgisinde kalmaktan kurtulup bilim seviyesine ulaşırız. Buna göre doğayı yalnız duyularımız ile görmek yetmez; tek başına düşünme içinde kalarak yapılacak açıklamalar da yetersiz kalır. Doğayı gerçekten kavramak, doğa alanında gerçekten yeni bilgilere varmak istiyorsak, yapılacak şey fenomenleri matematik ile çözümlenektir. Gözlerimizin önünde serili olan doğa, büyük bir kitap gibidir. Ancak yazılmış olduğu dili biliyorsak bu kitabı okuyabiliriz, bu kitap da matematik diliyle yazılmıştır.

Galileo, geleneksel anlamda tümevarım yöntemini kullanmak yerine, olaydan bağımsız olarak bir ana-önerme kurmayı, sonra bir varsayım olarak ortaya konmuş olan bu kılavuz önermenin tek tek hallerde gerçekleşip gerçekleşmediğini gözlemler ve deneyimlerle kontrol etmeyi yeğler. Galileo'nun doğa konusunda sağlam bilgilere varma yolunda tümdengelim ile tümevarım yöntemlerini birlikte kullanmakta olduğu görülmektedir ve bunlar birbirlerini karşılıklı olarak tamamlamaktadırlar. Önce doğa olayları arasındaki matematik bağıntıları belirtmek isteyen tümel karakterli bir önerme ortaya konur, bunun arkasından da tek bir hal ölçme ile çözümlenip baştan ileriye sürülmüş önermenin doğru çıkıp çıkmayacağına bakılır.

Sonuç

Bilimsel bilgilerin oluşmasında kullanılacak yöntemin hangisi olacağı her zaman tartışılmıştır. Bu yazıda da tümevarım ile tümdengelim yöntemlerinin birleştirilmesi olarak kısaca tanımlanabilecek olan hipotetik dedüksiyon yöntemi incelenmiştir.

Hipotetik dedüksiyon yöntemini ilk önce Aristoteles'in bilgi konusu üzerine düşüncelerinde görmekteyiz. Aristoteles'e göre bilgilerimiz duyularımızdan gelmektedir. Duyularımız, deney ve gözlemlerimiz sonucu hafıza ve hatıralarımız sayesinde genel yargılara dönüşmektedir. Bu genel yargılarımız bizim dünyada bilgi oluşturmamızı sağlayan prensiplerdir. Dış dünyada karşılaştığımız sorunlar artık genel prensipler göz önüne alınarak çözülmeye çalışılmaktadır. Yani kısaca Aristoteles bilgi konusunda ilk önce tümevarımı daha sonra da tümdengelimini uygulayarak, hipotetik dedüksiyon yöntemini kullanmıştır.

Aristoteles'ten sonra modern dönemin en önemli bilim ve düşün adamlarından Galileo bu yöntemi kullanmıştır. Galileo, kendinden önceki Bacon ve Descartes'in tümevarım ile tümdengelim yöntemlerini uzlaştırarak hipotetik dedüktif yöntemini temele almıştır.

Galileo'ya göre, duyularla kavradığımız deney, bilimsel çalışmanın temelini oluşturur. Fakat sadece duyu verilerinde kalırsak doğayı anlayamayız. Bunun üzerine çıkıp, dış dünyada gözlemler yaparak fenomenlerin birbirleri ile ilişkisini saptayarak doğayı kavrar ve böylelikle salt deney bilgisinde kalmaktan kurtulup bilim seviyesine ulaşırız. Galileo'ya göre doğanın dili matematikseidir. Bu yüzden, araştırmalarımızı yaparken matematiksel önermelerle kurulmuş genel prensipler oluşturmalı ve bu prensipler ile dış dünyada deney ve gözlem yaparak elde ettiğimiz verileri karşılaştırıp bilimsel problemleri çözmeye çalışmalıyız.

KAYNAKÇA

- Aristoteles, (1997). *Gökyüzü üzerine*. (Çev. S. Babür). Ankara: Dost Kitabevi Yayınları.
- Aristoteles, (2005). *İkinci Çözümlemeler*, çev. Ali Houshiary, YKY, İstanbul.
- Aristoteles, (1996). *Metafizik*, çev. Ahmet Arslan, Sosyal Yayınları, İstanbul.
- Cevizci A., Küçükcalp K. (2010). *Batı düşüncesi felsefi temeller*. İstanbul: İsam yayınları.
- Erdoğan, E. (2011). *Bilim ve metafizik üzerine tarihsel bir soruşturma*. İstanbul: Arkeoloji, ve Sanat Yayınları.
- Galilei, G. (2014). *İki büyük dünya sistemi hakkında diyalog*. (Çev. R. Aşçıoğlu). İstanbul: İş Bankası Kültür Yayınları.
- Koyre A. (1989). *Yeniçağ biliminin doğuşu*. (Çev. K. Dinçer). İstanbul: Ara Yayınları.
- Topdemir, H.G. (1997). Galileo ve modern mekaniğin doğuşu. *Felsefe Dünyası Dergisi*, Bahar sayısı, 24, 42-52.
- Westfall, R.S. (2015). *Modern bilimin oluşumu*. (Çev. İ. H. Duru). İstanbul: Alfa Yayıncılık.
- Yılmaz, Z. B. (2010). Evrenin bilinebilirliği ve bilimsel realizm tartışmaları açısından Galileocu modern bilim ve Aristoteles'e itiraz. *Ethos Dergisi*, 3, 1-17.
- Yıldırım, C. (2003). *Bilim Tarihi*, 8. Basım, Remzi Kitabevi, İstanbul.

“12 Şubat” Bugün Bize Ne Söyler?

Sabure ÖZTÜRK¹

Giriş

12 Şubat, bize önce Kahramanmaraş'ın gerçekten kahraman bir şehir olduğunu, bu kahramanlığı layıkıyla hak ettiğini söyler. O halde kahramanlık nedir? Kahramanlık, kritik öneme sahip durumlarda; cesaretin akılla kontrol edilerek; süratle karar verme ve uygulama ve başarıma becerisidir (Öztürk, 2012: 334). Aklın kontrolünden çıkarak yaptığımız iş, kahramanlık değil, başka bir şey, yani kabadayılık olur. Kahramanlıkta; haklı olmak, hak aramak, mazlumun yanında, zalimin karşısında olmak vardır.

Prof. Dr. Murtaza Korlaelçi'ye göre; Maraşlının kahramanlığı daha çok millî ve manevî değerlere sahip olmasından ileri gelmektedir. Ona göre; bir milletin iki vatanı vardır. Bunlardan biri fizikî vatan, bunun sınırları askerlerle çizilir ve askerlerle korunur; diğeri ise manevî vatanıdır. Bunun sınırları da millî ve manevî değerlerle korunur. Bu değerlerin oluşturduğu coğrafyaya kültürel sınır da denir. Manevî vatan, fizikî vatandan daha değerlidir. Çünkü fizikî vatanın korunmasını manevî vatan sağlar (Korlaelçi, 2005: 677-687).

Turan Karataş ve Ahmet Ağır da şahsiyetin oluşumunda çevrenin önemine vurgu yaparak; şöyle diyorlar. Yer kavramı ile fertlerin ve milletlerin kimliklerini oluşturma sürecinde; dil, tarih ve çevre arasında karmaşık ilişkiler yumağı vardır. Eğer bu kavramlar arasındaki ilişki, dış faktörler sonucu; sürekli, düzenli ve planlı bir şekilde kesintilere uğratılmamışsa, o toplumun coğrafyası; dili, tarihi ve kültürü ile güçlü bir şekilde beslenmiş olduğu ve bir kimlik oluşturma şansına sahip bulunduğu söylenebilir (Karataş- Ağır, 2004: 763-766).

Maraşlı Şairler, Yazarlar ve Âlimler Kitabında yer alan 340 kişiden 162'si son yüzyılda yetişmiştir. Bu noktaya işaret eden N. Ahmet Özalp; “*Son yüzyılda gözlenen bu yoğunlaşma, her şeyden önce, Maraş'ta ciddi bir edebiyat potansiyelinin olduğunu göstermektedir. Bu alanda sahip olduğu ünü Maraş'a, böyle bir şöhret kazandırdığını rahatlıkla söyleyebiliriz*” (Özalp, 2004: 887-893) demektedir.

Rasim Özdenören, bir röportajında kendisine sorulan bir soruda bu konuya değinerek; biraz da mizahi olarak şöyle diyor: “*Havasından mı, sıyundan mı ben de bilemem. Ama her yerin kendine göre bir özelliği oluyor. ...Aslında dikkat edilirse, her coğrafyanın kendine mahsus bir insan tipi mevcuttur. Coğrafya ile insan tipi arasında bir münasebet kurmak mümkün*”. Rasim Özdenören, bir başka yazısında ise; Maraş insanını şu şekilde tasvir eder: “*Maraş'ın insanı ağırbaşlı, biraz durgun ve içine dönük, kendini tablil edebilen, bu derinliği ve marifeti kendinde bir kabiliyet olarak taşıyan, mizah ve trajedi duygusuna aşına bir insan olarak tanımlayabiliriz*” (Yılmaz, 2005: 767-773).

Yine; Rasim Özdenören, İl İl Türkiye Ansiklopedisinde Kahramanmaraş'ı anlattığı yazısında şunları söylüyor: “*Bir insanın yolu Maraş'tan tesadüfen geçmez, insan Maraş'a azmederek gider. Maraş, Abır dağının eteklerinde kurulmuş son birkaç on yıl öncesine kadar dünyayla ve çevresiyle pek ilişkisi olduğu söylenemeyecek kadar dünya ile alakasız, belki de dış dünya ile ilişki kurmaya tenezzül etmeyen konum sergilemekteydi. Benim Maraş'ım, doğduğum kent, işte bu, dünya ile ilgisini koparmış olan kentti. Benim Maraş'ım*

¹ Çevre Mühendisi, Yönetim ve Organizasyonda Yüksek Lisans

derken, çocukluğumun ve ilk gençlik yıllarımın geçtiği, 1940’lı, 50’li yılları aklımda tutuyorum. ... Benim Maraş’ım sadece karayolları güzergâhının değil, demir yolu güzergâhının da dışına düşerdi. Batıdan gelip Doğuya giden demir yolu, Narlı’dan kuzeybatıya bir dirsek yaparak Maraş tren istasyonunu bulur ve orada kalır. Oradan öteye demir yolu da gitmez ve Maraş tren istasyonu kördür”(Özdenören, 1987: 707).

Nazif Öztürk’e göre; “kentler ve mekânlar, ancak taşıdıkları uygarlık değerleriyle; kültür coğrafyamızda sahip oldukları yerle bir anlam ve önem ifade ederler. Bu coğrafyanın nev-i şahsına münhasır özelliğinden dolayı, Maraş’tan geçenin yüreği buradan ateş almaktadır. İşte bütün mesele bu gerçeğin sebeplerini bulup ortaya çıkarmaktır. Üstat Necip Fazıl’ın ifadesiyle “neden, nasıl? Bütün sır bu iki kelimenin içinde gizlidir, bu tulsımın düğümünü çözene aşk olsun!”(Öztürk, 2012: 336).

Osmanlıdan Cumhuriyete uzanan tarihi süreçte yaşanan olaylar Kahramanmaraşlıların karakterinin şekillenmesinde çok etkili olmuştur diye düşünüyorum. Tarihte karşılaştığı olaylar ve hak etmediği şekilde gördüğü muameleler Kahramanmaraşlıları; hem psikolojik, hem de iktisadi olarak içe dönük bir yapıya büründürmüştür. Bu ruh hali onu, kendi kendine yeterli bir kahraman yapmıştır diyebiliriz. Bu karakter yapısı ve kazandığı özgüven, ülke çapında kurtuluş mücadelesi çalışmalarının tamamlanmasını beklemeden ona kendi şehrinin kurtuluş savaşını başlatma iradesini sağlamış ve sahip olduğu inanç ve kararlılık sayesinde, dünyada örnekleri pek fazla görülmeyecek bir başarıya imza atmış, kendini kurtarma şeref ve haysiyetine ulaşmıştır (Öztürk, 2012: 341).

Direnişe Hazırlık

Fransız işgal kuvvetlerinin Maraş’a girmesi, Ermenilerin Fransızlara tezahüratları, Türklere ve İslam’a hakaretlerini gören Maraş halkı galeyana halinde, sokaklara dökülmüş, Fransızları ve onların işbirlikçileri olan Ermenileri kovmuş demek, meseleye çok yüzeysel bakmak olur. Bu başarının bir de ilk bakışta görünmeyen arka planı vardır. Arka planın esasını; karar verme, hazırlık, teşkilatlanma ve haberleşme oluşturmaktadır.

28 Kasım Cuma günü Avukat Mehmet Ali Kısakürek; “Âlem-i İslam’a Hitap” başlıklı bir bildiri hazırlar. Bildiri el altından ilgili yerlere ulaştırılır. Aslan Bey başkanlığında Müdafaya Hukuk Cemiyeti kurulur. Kuva-yı Milliye Teşkilatına, Fransızlara karşı milli güçleri organize ve komuta etmesi için; Heyet-i Temsiliye tarafından Kılıç Ali’nin başında bulunduğu bir grup subay ile birlikte; Yüzbaşı Yörük Selim de görevlendirilir (Atatürk, 1989: 2).

Maraş Müdafaya-i Hukuk Cemiyeti merkez heyeti Çicekli’de toplanarak; kendi arasında görev dağılımı yapar. Aslan Bey, reis; Faik Bey, kâtip; Hacı Nuri Bey, Veznedar; azalar, Refet Bey, Hafız Ali Bey, Evliya Bey, Fatmalıoğlu Derviş Bey, Belediye Reisi Hacı Sıtkı Bey, Kısakürek Mümtaz Bey, Mühendis Abdullatif Bey ve ihtiyat zabiti Adanalı Hasan Beydir. Cemiyetin karargâh yeri ise Ulu Camidir.

Maraş merkezde savunma bölgeleri ve bölgenin başkanları da şu şekilde belirlenmiştir. 1- Çavuşlu, Çuhadarzâde Hacı Mustafa bey; 2- Bektutiye, Sermüsevvit Ahmet Bey; 3- Restebaiye Baba Hahizâde Ahmet Bey; 4- Acemli, Evkaf Müdürü Evliya Bey; 5- Kayabaşı, Faik Bey; 6- Divanlı, Hasan Nebil Bey; 7- Ekmekçi, Sapsız Hacı; 8- Çığçığı (Nahırönü), Muhacir Memuru Nasrullah Bey; 9- Alemlî, Zülkadiroğlu Süleyman Bey; 10- Hatuniye (Çicekli), Ali Sezai Beydir (Bağdatlı, 1974: 73).

Şehiriçi savunma bölgeleri belirlenmekle yetinilmedi, civar köylerde de görevlendirmeler yapıldı. Bu isimler ise; şu şekildedir. Vezir Hoca, Mazmanoğlu Mustafa, Fatmalıoğlu Derviş, Karakızıoğlu Muhiddin, Muharrem Beyazıt, Veli Efendioğlu Ziya, Kâtip Hayri, Abidin Hacı Yüzbaşıoğlu, Yenice kale (Kayışlı) Nahiye Müdürü Nuri (Ergün), Zulkadiroğlu Süleyman ve zafer

Beyazıt bu işte görev aldılar. Köylerde oluşturulan Kuva-yı Milliye temsilcileri; Maraş Keşfili camiinde toplanarak; düşmanı kovmak için ant içtiler (Dinamo, 1967: 65).

Buna göre; Maraşlılık ruhu öyle bir ruhtur ki, yeri gelir insana pire için yorgan yaktırır. Yeri gelir işgalci Fransız'a kafa tutturur. *Millet-i sadıka*'nın beklenmeyen tavrı karşısında Abdal Halil Ağa olur. Tarihi Uzunoluk hamamından çıkan bacalarına sarkıntılık eden Fransız askerlerinin karşısına Sütçü İmam'ı diker. Ulu Camii İmamı Rıdvan Hocaya “*kaledde düşman bayrağı dalgalanırken burada Cuma namazı kılmak bize farz değildir*” dedirtir (Öztürk, 2004: 707-711).

Sütçü İmam ve bayrak olayları; Fransızlara karşı direnişin kıvılcımını ateşleyen iki önemli olaydır. Geceli- gündüzlü 22 Gün süren çetin mücadeleden sonra Maraş, dışarıdan kayda değer bir yardım almadan kendini ilk kurtaran şehir unvanını almaya hak kazanmıştır. 11 Şubat 1920 gece yarısı Fransızlar, Maraş'ı terk etmek zorunda kalarak; İslâhiye üzerinden Antep'e gitmişlerdir.

Osmanlıdan Cumhuriyete Maraş

Fransız seyyah Broquiere, 1432 Yılında Dulkadir beyliği topraklarından geçtiğinde Maraş'ta yoğun olarak Türkmenlerin yaşadığını (Eyice, 1989: s. 94) söylediği bir dönemde bile; Maraşlının rahat yüzü gördüğü, işlerinin yolunda gittiği söylenemez. Dulkadir beyliği 185 yıl hüküm sürmüştür, Bu sürede Osmanlılarla Memlûklular arasında sıkışık kalmıştır. Dulkadir beylerinden Zeyneddin Karaca (1353), Şehsuvar bey (1472), Kahire'de Memlûklular tarafından idam edilmişlerdir. Zeyneddin Karaca beyin oğlu Halil bey (1386), Halil beyin küçük kardeşi Sülü bey (1398) ve Süleyman beyin oğlu Melik (1465), Memlûkluların gönderdiği fedailer tarafından katledilmişlerdir. Böylece; ikisi idam, üçü suikast olmak üzere; beşi Memlûklular tarafından ortadan kaldırılmışlardır.

Alaüddevele Bozkurt (1515) savaş meydanında, Şehsuvaroğlu Ali bey, İran seferi bahanesiyle Tokat'a çağrıldı. Oğulları Sarı Aslan, Üveyit, Veled, Pir Ahmet, İskender'le birlikte 21 Temmuz 1552'de Tokat Artova'ya geldi. Burada hileyle İskender hariç hepsi Osmanlı tarafından idam edildi (Uzunçarşılı, 1983: 309). Geriye kalan dört beyden Sülü beyin oğlu Sadaka bey (1399) ve Şah Budak bey (1480) beyliği elinden alındıktan sonra öldü. Sadece Nasireddin Mehmed (1442) ve oğlu Süleyman bey (1454) görevi başında eceliyle öldüler (Yınanç, 1989: 8- 105).

Bu durumlar; bana göre Dulkadir Türkmenlerinin gönül dünyasında büyük bir sarsıntı yaratmış, Osmanlıda ise büyük bir güven bunalımı doğurmuştur. Osmanlı yönetimi, bu yüzden üç asır Maraş'a tabir yerinde ise çivi bile çakmamıştır. Osmanlı dönemi eserleri olan; Bayazıtlı, Çukuroba ve Çiğçığ (Arasa) camileri; bu toprakların beylikten eyalete, eyaletten vilayete ve vilayetten sancak'a düşürülüp; aidiyet duygusunun tamamen ortadan kaldırılmasından sonra yapılmıştır (Öztürk, 2012: 341).

1856'da ilan edilen Islahat Fermanından Gayr-i Müslimler memnun, Müslüman ahali memnun değildi. Çünkü bu Ferman, Gayr-i Müslimlerin önünü açtığı halde; Müslümanlara yeni bir şey getirmemişti. Bu yüzden Maraş'ta ve diğer bazı yörelerde Islahat Fermanına karşı isyan başlatıldı. Maraş'ta on bin kişi, hükümet binasına yürüdü. Oluşan kargaşada İngiliz Konsolos Vekili Hoca Guermani ve karısı öldürüldü. Bu yüzden Maraş Mutasarrıfı Münip Paşa azledildi. Olayın faileri yakalanarak Adana'ya gönderildiler (Eyicil, 1997: 108).

Cumhuriyet döneminde Maraş'ta devlet eliyle 1924 yılında kurulan ilk işletme, Çeltik Fabrikası Anonim Şirkettir. Şirket, bünyesinde; un, biber ve enerji santralini de barındırmaktadır. Maraş'a devlet eliyle yapılan yatırımlardan biri de 1956'da açılışı yapılan; Sümerbank İplik ve Pamuklu Dokuma AŞ'dir. O günkü Başbakan Yardımcısı Prof. Dr. Necmettin Erbakan tarafından 1977 yılında temeli atılan Elbistan Şeker fabrikası da bunlardan biridir. Yine; 1992 yılında kurulan

Sütçü İmam Üniversitesi ile henüz kuruluş aşamasında olan İstiklal Üniversitesini de Kahramanmaraş’a yapılan yatırımlar arasında saymak gerekir.

1927 Yılında; Fevzipaşa- Malatya demir yolu hattı yapılırken güzergâh; Kömürler, Türkoğlu, Maraş, Pazarcık olarak belirlenir. Buna Çukurova’ya işçi taşıyan kamyoncular karşı çıkarlar. Bunu açıktan söylemeyip; şu söylentiye yayarlar. Demiryolu şehir merkezinden geçerse; Maraş’a yabancılar gelir- gider, geleneğimiz göreneğimiz, ahlakımız bozulur. Burası yolgeçen hanına dönüşür, gidecekse uzaktan gitsin. Demiryolu hattı Köprüağzı üzerinden Malatya’ya geçer (Dört Mevsim Maraş, 2004: 7; Öztürk, 2004: 707-711).

Sonuç

Milli mücadelenin ilk savunması olan Maraş müdafaasının kıt imkânlarla başarılması; benzer durumda olan Anadolu halkına büyük bir moral olmuş, emperyalistlerle mücadele azmini güçlendirmiştir. Yine Maraş savunmasının önemi, itilaf devletlerinin Anadolu direnişine bakışında önemli değişiklikler oluşturmuştur. Bu duruma bağlı olarak Fransızlar, Orta-Doğu politikalarını yeniden gözden geçirmek zorunda kalmışlardır (Özkan, 2015: 144).

Maraş’ın kendini kurtarması, Antep ve Urfa’ya moral olmuş, Urfalı mücahitler, 13 Şubat günü; Urfa’daki İşgal Kuvvetleri Komutanlığına bir ultiaton vererek; Maraş’ta Fransız işgal kuvvetlerinin yenilgiye uğratıldıkları ifade edilerek; teslim olmaları istenmiştir (Akbıyık, 1999: 252).

Maraşlılar, kendilerini kurtarmakla yetinmemişlerdir. Kılıç Ali komutasında organize olan Maraşlı çeteler, 29 Şubatta Antep’e yardıma koşmuşlardır. Bu kuvvetler, İslâhiye Eğbez’de Fransızlarla çatışmaya girmişlerdir. Bu durum; Antep ve Urfa halkına büyük bir moral olmuştur (Özalp, 1984: 261).

Maraş’taki bu direniş, kıt imkânlara rağmen büyük bir başarıdır. Mahalli bir direniş olsa da; sonuçları itibariyle Kuva-yı Milliye’nin itibarını artırdığından sonuçları büyük olmuştur (Doğan, 2007: 228).

Geçmişten günümüze Kahramanmaraş, gelen iktidarlardan hak ettiği yardımları yatırımları alabilmiş midir? Alamamış ise; bunun veya bunların sebebi nelerdir? Bana göre; Kahramanmaraşlılar olarak üzerinde durmamız gereken esas konu budur. Kendi değerlerine uygun düşen iktidarları samimi olarak desteklemesine rağmen bunun karşılığını aldığı söylenemez. İstemesini mi bilmiyor, yoksa sivil toplum kuruluşları mı yetersiz, nedendir bilinmez?

Kaynakça

Akbıyık, Yaşar.,(1999),Milli Mücadelede Güney Cephesi Maraş, Atatürk A. Merkezi Yayınları, Ankara

Atatürk, Mustafa Kemal.,(1989), Nutuk, Ankara

Bağdatlı, Ali.,(1974), Uzunoluk, Kervan Yayıncılık, Toker Matbaası, İstanbul

Dinamo, H. İzzettin.,(1967), Kutsal İsyân, May Yayınları, İstanbul

Doğan, Orhan.,(2007), Milli Mücadele’de Maraş ve Mustafa Kemal, İ. Ü. Edebiyat Fakültesi Tarih Dergisi, S. 42, İstanbul, ss. 207- 230

Doğan, Orhan.,(2015), Milli Mücadele Döneminde Maraş’ta Müdafâ-yı Hukuk Örgütlenmesi ve Kuva-yı Milliye’nin Kuruluş ve Faaliyetleri, Gaziantep; Atatürk Araştırma Merkezi Yayınları, Ankara

Dört Mevsim Maraş Dergisi, (2004), Maraş Der Yayınevi, İstanbul

Dört Mevsim Maraş, (2005), Maraş müdafâası ve Kahraman kadınlarımız, İstanbul

Eyice, Semavi.,(1989), “Bertrandron de la Broquiere ve Seyahatnamesi”, İslam Tetkikleri Dergisi, C.VI, DPT, s.94

Eyicil, Ahmet.,(1997), “Maraş’ta ve Bazı Yerlerde 1856 Islahat Fermanına Tepki, Türk Dünyası Araştırmaları Dergisi, İstanbul, s. 108

Eyicil, Ahmet.,(2013), İşgal Döneminde Fransız ve Ermenilere Karşı Maraş Mücadelesi, Milli Mücadele’de Güney Bölgesi Sempozyumu, Gaziantep; Atatürk Araştırma Merkezi Yayınları, Ankara

Karataş, Turan-Ağır, Ahmet.,(2004),“Sezai Karakoç’un Gözüyle Maraş” I. Kahramanmaraş Sempozyumu, C.II, İstanbul, 2005, s. 763-766

Korlaelçi, Murtaza.,(2004), Kahramanmaraş’ın Kurtuluşunda Manevi Değerlerin Rolü, I. Kahramanmaraş Sempozyumu, 6-8 Mayıs 2004, Kahramanmaraş, İstanbul, 2005, C. II, s. 677-687

Özalp, N. Ahmet.,(2004), Maraş’ta Düşünce Atmosferinin Oluşumu, 6-8 Mayıs, I. Kahramanmaraş Sempozyumu, İstanbul 2005, C. II, s. 887-893

Özalp, Yalçın.,(1984), Mustafa Kemal ve Milli Mücadelenin İlk Zaferi, Semih Ofset Matbaacılık, Ankara

Özdenören, Rasim.,(1987), İl İl Türkiye, Kahramanmaraş md., Milliyet Yayınları, İstanbul

Özkan, Salih.,(2015), Albayrak Gazetesine Göre Maraş Savunması, Mili Mücadelede Güney Bölgesi Sempozyumu, Atatürk Araştırma Merkezi Yayınları, Ankara

Öztürk, Hüseyin.,(2004), I. Kahramanmaraş Sempozyumu, “Maraşlılık Ruhu”na Felsefi Bir Yaklaşım, C. II, İstanbul 2005, s.707-711

Öztürk, Nazif.,(2012), Sürdürülebilir Kahramanlık, Felsefe, Edebiyat ve Değer Sempozyumu, Kahramanmaraş, s. 331-344

Uzunçarşılı, İsmail Hakkı.,(1983), Osmanlı Tarihi, C.II, B.IV, Ankara

Yılmaz, Hüseyin.,(2004), Rasim Özdenören’in Yazılarında Kahramanmaraş, I. K. Maraş Sempozyumu, C. II, 2005, İstanbul, s.767-773.

Yınanç, Refet.,(1989), Dulkadir Beyliği, Ankara

İşletmelerde Muhasebe Organizasyonu ve E-İşlemlerde Güncel Değişiklikler

Sema POYRAZ CAN¹

Giriş

İşletmelerin ekonomik faaliyetlerinin sürdürülebilirliğinin sağlanması için planlı bir üretim süreci uygulamak gerekmektedir. Organizasyon ya da diğer ifade şekli ile örgütlenme planlama yapılarak gerçekleştirilen bir yönetme sürecini açıklamaktadır (Durmuş ve Arat, 2014). Örgütsel bir yapı oluşturulmadığı takdirde yapılan planlamaların uygulamaya geçirilmesi mümkün değildir. Organizasyon amaçlara ulaşabilmek için oluşturulan planlı ve sistematik bir süreçtir. İşletmelerin üretim, yönetim, finans, muhasebe, insan kaynakları, AR-GE, pazarlama faaliyetleri bütünsel bir organizasyon yapısının bölümlerinden bazılarıdır. Her birisi ayrı bir departman olan bu birimler birbirlerinden bağımsız hareket etmemektedir. Aralarında oluşan koordinasyon bütünsel açıdan değerlendirildiğinde işletmelerin bilgi sistemini meydana getirmektedir. Muhasebe, işletmelerin bilgi sistemini oluşturan zincirin bir halkası konumunda bulunmaktadır. Bilgi kullanıcıları ise işletmelerin sahip ve ortakları, yöneticileri, işletme personeli, işletmeyle ekonomik ilişki kuran devletler ve diğer işletmelerdir. İşletmelerin bir mal veya hizmeti üretmek için faktör piyasasına dahil olması ve daha sonra finansal ürünler oluşturularak satış sürecinin başlatılması muhasebe organizasyonu sayesinde sistemli bir şekilde yürütülmektedir. Bu bölümde muhasebe bilgi sistemi içerisinde yer alan belge, defter ve kayıtların düzeni hakkında bilgi verilerek, elektronik ortamda gerçekleştirilecek e- işlemler genel olarak açıklanacaktır.

Muhasebe Bilgi Sistemi

Devletler, işletmeler, bireyler ekonomik düzen içerisinde yer alan karar alıcı birimlerdir. İktisadi olarak gelirlerin sınırlı kabul edildiği bir düzen içerisinde ihtiyaçların sonsuz olduğu bilinmektedir. Kaynakların optimal olarak değerlendirilmesi gerekliliği, karar alıcıları uzun yıllardır çeşitli hesap tekniklerinden yararlanma durumuna yöneltmiştir. Özellikle değişen dünya koşullarına uyum sağlamak zorunda olan işletmelerin karşılaştıkları karmaşık yapının üstesinden gelebilmek için ekonomik işlemlerin yarattığı değer hareketlerinin izlenmesi, saptanması, yorum ve analiz edilmesi gerekliliği muhasebe organizasyonunun meydana gelmesinin temel nedenini oluşturmuştur.

Muhasebenin farklı tanımları vardır. Genel olarak muhasebe, işletme bünyesinde meydana gelen finansal olayları sistemli bir şekilde kayıt altına alan, sınıflandırma ve özetleme işlemlerini yapan, ortaya çıkan sonuçları analiz ederek rapor haline getiren bir bilgi sistemidir. Karar alıcı ekonomik birimler planlamalarını daima muhasebe organizasyonunun ortaya koyduğu sistematik bilgilere göre yapmaktadırlar.

Koç Yalkın (2013), “*tamamen veya kısmen mali karakterde ve para ile ifade edilebilen işlemlere ait anlamlı ve güvenilir bilgileri sağlayacak biçimde verilerin ilgili kaynaklardan toplanmasına, doğruluklarının saptanmasına, kaydedilmesine, tasnif edilmesine, raporlar halinde sunulmasına, analiz ve yorumlanmasına muhasebe denir*” ifadesi ile muhasebeyi tanımlamıştır.

¹ Öğr, Gör., Hitit Üniversitesi,

Sevilengül (2014) muhasebeyi, “bir örgütün kaynaklarının oluşumunu, bu kaynakların kullanılma biçimini, örgütün işlemleri sonucunda bu kaynaklarda meydana gelen artış ve azalışları ve örgütün finansal açıdan durumunu açıklayan bilgileri üreten ve bunları ilgili kişi ve kuruluşlara ileten bir bilgi sistemi” olarak tanımlamıştır.

Bilgi sistemi; işletmeler için şeffaf ve adil bir yönetim ile kararların alınması, analiz ve değerlendirme, kontrol denetimleri gibi pek çok kritik aşama için verilerin elde edilmesi, işlenerek kullanıma hazır hale getirilmesi ve daha sonrasında da saklanması gibi işlemler silsilesinin bütünüdür. İşletmelerin elde ettikleri ekonomik değeri olan bütün verilerin hesaplanabilir, karşılaştırılabilir ve analiz edilerek yorumlanabilir olması için yararlanılan çeşitli bilgi sistemleri vardır. Bunlar içerisinde en etkin ve köklü olanı “muhasebe bilgi sistemi” dir. İşletmeler gelecek planlaması yaparken alacakları her karar için risk değerlendirmesini muhasebe bilgi sistemlerinin çıktılarında hareketle gerçekleştirmektedir (Dinç ve Varıcı, 2008). Etkin bir muhasebe bilgi sistemi oluşturabilmenin temel anahtarı defter ve belge düzenine uyum sağlayarak, doğru ve güvenilir bir raporlama sistemi oluşturmaktır. Muhasebe bilgi sisteminin temel enstrümanı finansal tablolarıdır.

İşletmelerin sahip olduğu para, ticari mallar, makine ve teçhizatlar, arsa ve araziler, taşıtlar gibi birtakım değerler bulunmaktadır. Bunlar işletmelerin “varlık” yapısını oluşturan kalemlerdir. Bu varlıkların elde edildiği bir de “kaynak” yapılanması vardır. İşletme sahiplerince işletmeye aktarılan varlıklar işletmelerin öz kaynaklarını meydana getirmektedir. Ancak işletmelerin fon ihtiyacı faaliyet ömürleri boyunca devamlılık göstereceği için borçlanma yaparak kaynak sağlamak da mümkündür. Banka veya satıcılar gibi işletmenin dışından borçlanma yapmak suretiyle temin edilebilecek yabancı kaynaklar işletmelerin sahip oldukları yabancı kaynaklar arasında yer almaktadır. Şekil 1’deki temel muhasebe eşitliği sağlanmakla birlikte ticari işlemler neticesinde varlık ve kaynaklarda ortaya çıkan değişmelerin kaydı muhasebe sistemi ile gerçekleştirilmektedir.

$$\begin{aligned} & \text{Aktif} = \text{Pasif} \\ & \text{Varlıklar} = \text{Kaynaklar} \\ & \text{Varlıklar} + \text{Alacaklar} = \text{Borçlar} + \text{Özkaynaklar} \end{aligned}$$

Şekil 1. Temel Muhasebe Eşitliği

Muhasebe; finansal (genel) muhasebe, maliyet muhasebesi ve yönetim muhasebesi olmak üzere üç bölümden oluşmaktadır. Finansal muhasebe; işletmelerin varlık ve kaynak yapısında meydana gelen değişmelerin izlendiği ve sonuçların rapor edildiği muhasebe türüdür. İşletmelerin faaliyetleri neticesinde ortaya çıkan öz kaynak artış ve azalışlarının tespit edilerek kar veya zarar durumlarının hesaplanması genel muhasebenin kapsamındadır. Maliyet muhasebesi; üretim işletmelerinin tutmak zorunda olduğu muhasebe türüdür. Üretimi gerçekleştirilen mal ve hizmetlerin maliyetlerinin belirlenerek maliyet kontrollerinin yapıldığı, planlama yapılmasına yardımcı olma özelliğini taşıyan muhasebe türüdür. Yönetim muhasebesi ise, finansal muhasebe ve maliyet muhasebesinden ulaşılan verilerden yararlanılarak, işletme yöneticilerine karar almalarında gerek duydukları sayısal bilgileri sunan muhasebedir (Sevilengül, 2014; Gökgöz, 2015).

Muhasebenin fonksiyonları kaydetme, sınıflandırma, raporlama, analiz ve yorum aşamalarından meydana gelmektedir.

Tablo 1. Muhasebenin Temel İşlevleri

MUHASEBENİN İŞLEVLERİ	ARAÇLAR
Kaydetme	Yevmiye Defteri
Sınıflandırma	Defter-i Kebir (Büyük Defter)
Raporlama	Temel Mali Tablolar: *Bilanço (Finansal Durum Tablosu) *Gelir Tablosu
Analiz ve Yorum	Mali Analiz Teknikleri

İşletmelere dair gerçekleşen her olay ya da işlemin muhasebe alanında değerlendirilmesi mümkün değildir. Muhasebenin çalışma alanına girecek işlem ya da olaylar işletmenin ortaklarından bağımsız kendi tüzel kişiliği ile bağlantılı olmalıdır ve para ile ifade edilebilir olmalıdır. Örneğin işletmenin kasasında meydana gelecek noksanlık ya da fazlalık şeklinde bir fark muhasebenin konusuna girmektedir (Özulucan, 2015). Bu anlamda muhasebe sisteminde kayıt altına alınacak parasal işlemlerin saptanması birinci olarak yapılması gereken işlemdir. Muhasebe işlemlerinde ölçme işlemi ortak bir para birimi üzerinden yapılmaktadır. İşletmelerde meydana gelen ve para cinsinden karşılık bulan bütün mali olaylar oluş sırasına göre ve yazılı belgelere dayalı olarak yevmiye defterlerine kaydedilmektedir. Yevmiye defterine kaydedilen bilgiler daha sonra defteri kebirlere aktarılarak sınıflandırma işlemi yapılmaktadır. Ardından bilanço ve gelir tablosu adı verilen işletme özet mali raporları düzenlenmektedir. Bilanço ve gelir tablosu mali analizler için veri kaynağı kabul edilmektedir. Analiz ve yorumlama sürecin en son aşamalarıdır.

Muhasebe organizasyonunun çeşitli yararları vardır (Örten, 1988):

*Sistemli bir muhasebe yapısı ile piyasadaki bilgi kullanıcılarının aydınlatılması sağlanarak piyasanın sağlıklı işlemesine hizmet edilmektedir.

*İşletmelerin muhasebe konusunda aynı dili konuşmaları sağlanarak, farklı uygulamaların önüne geçilmektedir. Böylece sonuçların karşılaştırılması kolaylaşmaktadır.

*Muhasebe eğitim ve öğretiminde verimlilik artışı sağlanarak yeni istihdam alanları yaratılabilmektedir.

*Toplumsal refah artırılarak ekonomik dengenin korunmasına yardımcı olunmaktadır.

*Teknolojideki yeniliklerin muhasebe ile bütünleşmesine imkân tanınmaktadır.

Sermaye, işletmelerin amaçlarına ulaşmak için sahip oldukları maddi ve maddi olmayan varlıkların bütünüdür. Muhasebe anlamında sermaye, pasif karakterli bir hesaptır. Öz sermaye, işletme ortaklarının işletmenin kullanımına tahsis ettikleri para ve diğer varlıklar olarak açıklanmaktadır.

Bir işletmenin sahip veya sahiplerince gerek kurulum aşamasında gerekse daha sonraki aşamalarda sermaye artırımı yoluyla veya kar dağıtımı yapılmayarak şirketin kullanımına tahsis edilmek suretiyle oluşturulan kaynaklara öz kaynaklarla finansman yöntemi denir. Yabancı kaynaklar, işletmelerin işletme dışından sağladıkları fonlardır. İşletmelerin, bir yıldan kısa vadeli veya bir yıldan uzun vadeli yabancı kaynaklarla borçlanma yapmaları mümkündür. Kısa vadeli

borçlanmalar genellikle işletmelerin dönen varlıklarını finanse etmek amacı taşırlarken, uzun vadeli borçlanmalar ise daha çok duran varlıkların finansmanında kullanılmaktadırlar.

Bilançolar, işletmelerin varlık ve kaynak yapısını gösteren cetvellerdir. İşletmelerin dönem kar veya zararı bu tablolara bakılarak anlaşılmaktadır. Gelir tablosu (kar-zarar cetveli), işletmelerin bir takvim yılı olarak kabul edilen faaliyet döneminde meydana gelen tüm gelir ve giderlerin yer aldığı tablolardır.

Fon akım tablosu ise işletmelerin fon kaynaklarının neler olduğunu ve bu kaynakların kullanım yerlerinin gösterildiği tablolardır. Bu tabloda yer alan kaynaklar arasında, işletmenin elde ettiği karlar, nakit çıkışı gerektirmeyen amortismanlar, nakit azalışları ve pasif değerlerde meydana gelen artışlar izlenmektedir. Fonların kullanım alanları ise, işletme zararları, aktif değerlerdeki artışlar ve pasif değerlerdeki azalışlardan oluşmaktadır (Şimşek ve Çelik, 2012).

Muhasebe İşlemlerinde Belge Düzeni

Ticari faaliyetler, muhasebeleştirilmek istendiğinde temel şart, işlemlerin yazılı bir belgeye dayanmasıdır.

Belge kavramsal olarak; işletmelerin ticari faaliyetlerini, kişiler, yer ve zaman bakımından saptayan ve kanıtlayan yazılı nesnelere şeklinde açıklanabilmektedir (Ertaş, 2016). Muhasebe bilgi sisteminin güvenilirliğinin ortaya konulabilmesi, mali tablo ve finansal raporların objektif olarak hazırlanabilmesi için işlemlerin belgelere dayandırılması zorunludur. İşletmelerin faaliyetleri neticesinde elde ettikleri belgelerin zaman aşımı sürelerince saklanması gerekmektedir. Saklanma süreleri TTK' da 10 yıl, VUK' da 5 yıldır.

Muhasebe organizasyonunda kullanılan çeşitli belgeler vardır. Bu belgeleri VUK ve TTK uyarınca düzenlenen belgeler olarak sınıflandırmak mümkündür. VUK' da yer alan belge türleri; fatura, perakende satış vesikalaları, gider pusulası, müstahsil makbuzu, serbest meslek makbuzu, ücret bordrosu, taşıma irsaliyesi, yolcu listeleri, günlük müşteri listeleri gibi belgelerdir. TTK' da yer alan belgeler arasında ise bono, poliçe, çek gibi kambiyo senetleri vardır.

Belgeler oluşumları göz önünde bulundurulduğunda doğal ve yapay belgeler (dış kaynaklı-içi kaynaklı) olarak sınıflandırılmaktadırlar. Bir belge, ticari bir işlem neticesinde meydana geliyorsa “doğal belge” olarak isimlendirilmektedir. Doğal kabul edilen belgelerin kanunlar tarafından belirlenmiş bir standardı ve ispat aracı olma özelliği vardır. Yapay olarak adlandırılan belgeler ise, işletmelerin isteğe bağlı olarak iç kontrol ve muhasebe denetimlerini sağlamakta kullandıkları işletme içi vesikalardır (Aslanoğlu, 2008). İşletmelerinin, amortisman ve yeniden değerlendirme hesapları yaparken oluşturdukları tablolar, üretim raporları, ambar giriş-çıkış formları, stok takip kartları, banka kredilerinin ödeme planları yapay belgelere örnek olarak verilebilmektedir.

Muhasebe İşlemlerinde Defter ve Kayıt Düzeni

Muhasebe organizasyonu içerisinde işletmelerin defter tutma yükümlülükleri, yapılan her türlü işlemin belli kurallara göre kayıt altına alınması şeklinde tanımlanabilmektedir. İşletmelerin defter tutmaları VUK ve TTK tarafından zorunlu kabul edilmiştir. İşletmelerin bir hesap dönemi içerisinde değer hareketi yaratan tüm işlemleri belgeler üzerinden muhasebe defterlerine kaydedilmektedir. İşletmeyle ilgili bütün belge ve defterlerin zaman aşımı sürelerince saklanması gerekmektedir.

VUK' da defter tutma açısından tacirler ikiye ayrılmaktadır. Birinci sınıf tüccarlar bilanço esasına göre, ikinci sınıf tüccarlar işletme hesabı esasına göre defterlerini tutmaktadırlar. Kayıt yöntemi olarak, birinci sınıf tüccarlar çift taraflı kayıt yöntemini, ikinci sınıf tüccarlar ise tek taraflı kayıt yöntemini benimsemektedirler. Tek taraflı kayıt yönteminde defterlerin sağ tarafına gelirler, sol tarafına giderler yazılmaktadır ve mal alış-satışları dışında herhangi bir işlem bu defterlere konu

olmamaktadır. Çift taraflı kayıt yönteminde ise işletmenin varlık ve kaynak yapısını etkileyen mali nitelikteki işlemlerin tamamı defterlere kaydedilmektedir. Mali nitelikteki işlemler defterlere aktarılırken alacak ve borç hesapları aynı anda çalışmak zorundadır. Çünkü muhasebe sisteminde alacak toplamı borç toplamına daima eşittir (Saban, Vargün ve Gürkan, 2015).

Defterler hesap dönemi itibariyle tutulmaktadır ve her hesap dönemi sonunda kapatılarak ertesi dönemde tekrar açılmaktadır (VUK, m.174). Muhasebenin dönemsellik ilkesine göre, işletmelerin sınırsız kabul edilen ömürlerinin belirli dönemlere bölünmesi ve her döneminin faaliyetlerinin diğer dönem faaliyetlerinden ayrılması gerekmektedir. Muhasebe uygulamalarında 3 tür hesap dönemi vardır:

*Normal Hesap Dönemi: Muhasebe uygulamalarında kullanılan temel hesap türüdür. 1 Ocak-31 Aralık aralığı bir takvim yılıdır ve normal hesap dönemi olarak kabul edilmektedir.

*Özel Hesap Dönemi: Faaliyet yapısı gereği normal hesap dönemini kullanmanın uygun olmadığı bazı işletmeler, Maliye Bakanlığından izin alarak kendilerine 12 aylık özel hesap dönemi tayin edebilirler. Özel hesap dönemlerinin normal hesap döneminden farkı dönemin başlangıç ve bitiş tarihlerinin farklı olmasıdır. Özel hesap dönemi isminden de anlaşıldığı üzere yalnızca kullanımına izin verilen işletmeye özgü bir dönemdir.

*Kıst Hesap Dönemi: Faaliyetleri bir yıldan kısa olan işletmelerin kullanacağı hesap dönemidir. Kıst hesap dönemi genellikle iki nedenle kullanılabilir. Birincisi yıl içerisinde herhangi bir tarihte işe başlanması durumu, ikincisi ise yıl içinde işin bırakılması durumudur. Ayrıca normal hesap dönemi ile kıst hesap dönemi arasındaki geçişlerde de kıst dönem söz konusu olabilmektedir.

TTK'ya göre tutulması ve onaylanması zorunlu defterler; yevmiye defteri, defter-i kebir, envanter defteri, pay defteri, yönetim kurulu karar defteri ve genel kurul toplantı ve müzakere defteridir. Bunlardan ilk üç tanesi dışında kalanlar, işletmenin muhasebesiyle ilgisi olmayan ticari defterlerdir (TTK, m.64). VUK'a göre tutulması ve onayı zorunlu defterler; yevmiye ve envanter defteri, işletme defteri, çiftçi işletme defteri, İmalat ve İstihsal Vergisi Defteri, Nakliyat Vergisi Defteri, yabancı nakliyat kurumlarının hasılat defteri ve serbest meslek kazanç defteridir (VUK, m.220).

Muhasebe sisteminde, bilanço esasına göre tutulması zorunlu defterler aşağıda açıklanmıştır:

*Yevmiye Defteri (Günlük Defter): İşletmelerde meydana gelen iktisadi olayların, yazılı belgelere dayalı olarak tarih sırasına göre ve maddeler halinde kaydedildiği defterlerdir. İlk kayıt açılış kaydı, son kayıt kapanış kaydı olarak adlandırılmaktadır. Her dönem sonu kayıt aynı zamanda bir sonraki hesap döneminin açılış kaydıdır (Gökğöz, 2015). Bu defterde sınıflandırma, özetleme ve raporlama gibi işlemler yapılmaz (Altınkaynak, Özenç ve Tiryaki, 2014). İşletmelerin anlatım ve aktarım dili esasında yevmiye defterleridir (Abdioğlu, 2015).

*Defter-i Kebir (Büyük Defter): Yevmiye defterine kaydedilen bilgileri, sistemli olarak hesaplara dağıtan ve tasnifli olarak kayıtlarda toplayan defterdir. Defter-i kebir bütün hesapların ayrı ayrı değerlendirilmesine imkân tanıdığı için işletmenin bir anlık durumuna dair mali işlemlerinin saptanmasını kolaylaştırmaktadır (Koç Yalkın, 2013).

*Envanter Defteri: Envanter, kelime anlamıyla bir şeyi tartmak, ölçmek, saymak olarak ifade edilmektedir. Envanter defterlerine işe başlangıç tarihinde ve devamında her hesap döneminin sonlarında çıkarılan envanterler ve bilançolar kaydedilmektedir. Diğer bir ifadeyle envanter çıkarmak, işletmenin bilanço günündeki mevcutlarını, alacaklarını ve borçlarını saymak, ölçmek, tartmak ve değerlendirmek suretiyle kesin olarak tespit etmektir (VUK, m.186). Bir işletmenin genel olarak muhasebe süreci Şekil 2'de gösterilmiştir:

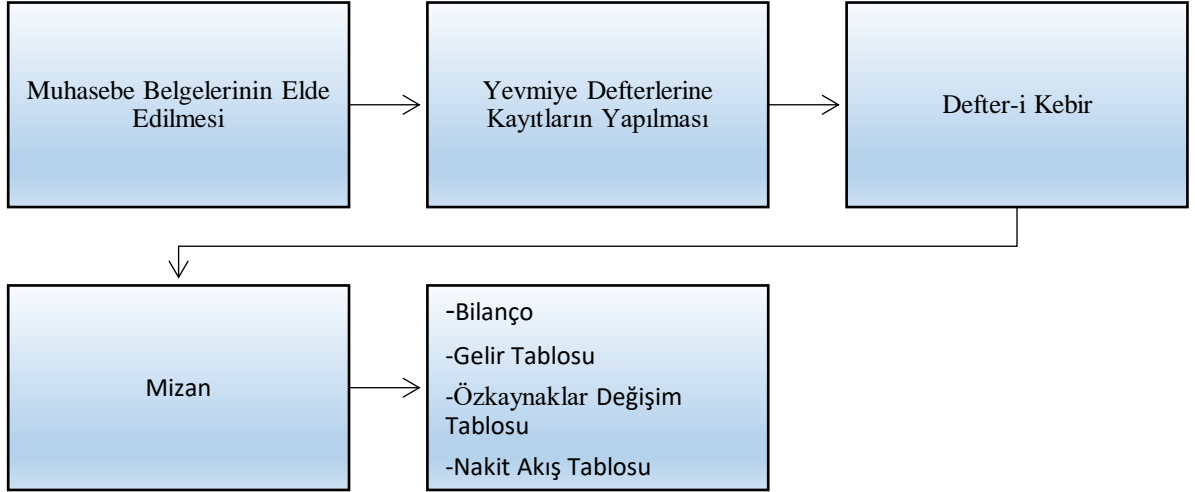

Şekil 2. İşletmelerde Muhasebe Süreci

Defterler tutulurken dikkat edilecek kurallar hem VUK hem de TTK hükümlerinde açıklanmaktadır:

*VUK' a göre defterlerin kayıt düzeni için getirilen hükümler aşağıdaki gibidir (VUK, m.215-219):

-Kayıtların Türkçe tutulması ve Türk parasına göre işlemlerin düzenlenmesi zorunludur.

-Defterlerin mürekkeple veya makine ile tutulması gerekmektedir (Günümüz koşullarında işletmeler genel olarak defterlerini, bilgisayar ortamında tutarak kayıt altına almaktadırlar).

-Yanlış kayıtların düzeltilmesi: Yevmiye defteri maddelerinde olası yapılan yanlışlar ancak muhasebe kurallarına uygun olarak düzeltilebilmektedir. Diğer defter ve kayıtlarda rakam ve yazıların yanlış yazılması halinde düzeltme yapılırken yanlış rakam ve yazı okunacak şekilde üzeri çizilir, üst veya yan tarafına veyahut ilgili bulunduğu hesaba doğrusu yazılmak suretiyle düzeltme işlemi yapılır. Defterlerde bulunan bir kaydı kazımak, çizmek, aslını değiştirmek veya silmek yoluyla tahrif ederek, okunamaz hale getirmek yasaktır.

-Defter kayıtları arasında boş satır bırakılamaz ve sayfa yok edilemez.

-İşlemler defterlere zamanında kaydedilmelidir. Kayıtların 10 günden fazla geciktirilmemesi uygun olanıdır. Kayıtlarını devamlı olarak muhasebe fişleri, primanota ve bordro gibi yetkili amirlerin imza ve parafını taşıyan belgelere bağlı olarak yürüten kuruluşlarda kayıt süresi en çok 45 gündür. Günlük kasa, perakende satış ve hasılat defterleri ile serbest meslek kazanç defterine ise işlemler günü gününe kaydedilir.

*TTK' ya göre defterlerin kayıt düzeni için getirilen hükümler aşağıdaki gibidir (TTK, m.65):

- Defterler ve bütün kayıtlar Türkçe tutulur. Kısaltmalar, semboller, rakamlar veya harflerin kullanılması durumunda bunların ne ifade ettiği açıkça belirtilmelidir.

-Defterlere yazımların ve diğer gerekli kayıtların tam olarak, doğru bir şekilde, düzenli olarak ve zamanında yapılması gerekmektedir.

-Bir yazım veya kayıt, önceki içeriği tespit edilemeyecek şekilde çizilemez ve değiştirilemez. Kayıt esnasında mı yoksa daha sonra mı oluştuğu anlaşılmayan değiştirmeler yasaktır.

- Defterler ve gerekli diğer kayıtlar, olgu ve işlemleri saptayan belgelerin dosyalanması şeklinde veya veri taşıyıcıları aracılığıyla tutulabilir. Defterlerin ve gerekli diğer kayıtların elektronik olarak tutulması durumunda, bilgilerin saklanma süresince ulaşımının ve okunabilirliğinin korunması şarttır.

Ticari defterler, TTK ve VUK hükümlerine göre açılış ve kapanış tarihlerinde noter onayına tabidir.

Muhasebe İşlemlerinde E- Fatura, E-Arşiv Fatura, E-İrsaliye, E-Defter Uygulamaları

Teknolojik gelişmeler her alanda olduğu gibi muhasebe alanında da yaşanmakta ve değişim süreci hızla devam etmektedir. Kayıt dışı ekonomiyi önlemek için geliştirilen uygulamalardan en etkili sonuç vereni şüphesiz muhasebe işlemlerinde elektronik yapılanmanın başlaması olmuştur. Zamandan ve kâğıttan tasarruf etmenin işletmelere sağladığı katkı ise sürecin getirdiği avantajlardan bazılarıdır. Günümüzde muhasebenin en temel belgelerinden olan fatura hem elektronik ortamda hem de klasik olarak basılı kâğıt şeklinde düzenlenmesi mümkün bir belgedir. E- fatura işlemlerine geçişle birlikte faturalar düzenlendikleri andan itibaren kayıtlara yansımaktadır. Oysaki geleneksel faturaların düzenlendikleri tarihten itibaren kayıtlara geçirilmesi için gereken süre vergi yasalarına göre on gün olarak belirtilmiştir (VUK, m.219). E-fatura yeni bir fatura türü olmayıp, kâğıt faturaların elektronik ortamda hazırlanmış halidir.

E-fatura 397 Sıra Nolu VUK Genel Tebliğinde “*veri format ve standardı Gelir İdaresi Başkanlığı tarafından belirlenen, VUK gereği bir faturada yer alması gereken bilgilerin içerisinde yer aldığı, satıcı ve alıcı arasındaki iletişiminin merkezî bir platform (GİB) üzerinden gerçekleştirildiği elektronik bir belgedir*” ifadesi ile tanımlanmıştır (397 Sıra Nolu VUK Genel Tebliği, 2010). Vergi kayıp ve kaçakçılığının önlenmesi adına getirilen e-fatura uygulamalarının işletmeler açısından etkin bir yönetsel süreç yaratarak hizmetlerde kalite standartlarını yükseltmesi, kamu kaynaklı hizmetlere ulaşımında kolaylık sağlaması, küresel antegrasyonu kolaylaştırması gibi yan amaçları ortaya çıkardığı bilinmektedir (Öz ve Bozdoğan, 2012). E- fatura uygulamasına geçen mükelleflerin birbirleriyle yapacakları işlemlerde e-fatura düzenlemeleri ve almaları zorunludur.

GİB tarafından 22.01.2022 tarihinde RG’de yayımlanarak yürürlüğe giren 535 Sıra Nolu Tebliğ ile 509 Sıra Nolu VUK Genel Tebliğinde revizyona gidilerek e-belgeler konusunda güncel birtakım değişiklikler yapılmıştır. Tebliğe göre;

Brüt satış hasılatı

a) 2018, 2019 veya 2020 hesap dönemleri için 5 Milyon TL,

b) 2021 hesap dönemi için 4 Milyon TL,

c) 2022 veya müteakip hesap dönemleri için 3 Milyon TL ve üzeri olan mükelleflerden, 2020 veya 2021 hesap dönemlerinde şartı gerçekleşen mükellefler 1.7.2022 tarihine kadar, 2022 veya takip eden hesap dönemlerinde şartları oluşan mükellefler ise ilgili hesap dönemini izleyen yedinci ayın başına kadar başvurularını ve fiili geçiş hazırlıklarını tamamlayarak e-Fatura uygulamasına geçmek zorundadırlar.

Ticari işlemlerde alıcı ve satıcıların her ikisi de e-fatura sistemine kayıtlı kullanıcılar olmaları halinde tüm faturaların e-fatura olarak düzenlenmesi gerekmektedir. Ancak e-fatura sistemine dahil olmayan kişi veya kurumlarla yapılan ticari işlemlerde elektronik fatura gönderilebilmesini mümkün kılan e-Arşiv fatura uygulaması da elektronik işlemlerden birisidir. 509 Sıra Nolu VUK Genel Tebliği’ne göre e-fatura uygulamasına dahil olmayan mükelleflerce 01.01.2020 tarihinden itibaren düzenlenecek olan faturaların vergilerle birlikte toplamının 30.000 TL’yi (vergi mükelleflerine düzenlenenler bakımından vergi dahil toplamın 5.000 TL’yi aşması) durumunda e-arşiv fatura düzenlenmesi zorunlu tutulmuştur. 535 Sıra Nolu Tebliğ ile birlikte vergi mükellefi olmayanlara

5.000 TL'yi ve vergi mükelleflerine her yıl açıklanan fatura düzenleme sınırının (2022 yılı için 2.000 TL) üzerinde olan işlemler için e-Arşiv fatura düzenlenmesi zorunlu hale getirilmiştir. Yeni hadlere ilişkin uygulama 01.03.2022 tarihinden itibaren hayata geçirilmiştir.

Aynı gün içinde aynı kişilere düzenlenen faturalar toplu şekilde değerlendirilerek, faturaların vergi dahil tutar toplamının belirtilen tutarı geçmesi durumunda, ilgili faturaların e-Arşiv Fatura olarak düzenlenmesi ve alınması zorunluluğu hala devam etmektedir.

E- irsaliye; kâğıt olarak düzenlenen sevk irsaliyesinin elektronik şekilde düzenlenmiş halidir. Hal kayıt sistemine bildirim yükümlülüğü bulunan komisyoncu veya tüccarların 01.01.2020 tarihine kadar e-irsaliye uygulamasına geçmesi GİB tarafından zorunlu tutulmuş idi. 535 Sıra Nolu VUK Tebliği ile e-irsaliye kullanmak için şartları taşıyan mükelleflerin kapsamında da değişiklikler yapılmıştır. E-Fatura uygulamasına kayıtlı olan ve brüt satış hasılatı (veya satışları ile gayrisafi iş hasılatı); 2018, 2019 veya 2020 hesap dönemlerinde 25 Milyon TL, 2021 veya müteakip hesap dönemlerinde 10 Milyon TL ve üstündeki mükellefler olarak hadler yeniden belirlenmiştir. Yeni kapsamlı uygulama 22.01.2022 tarihinden itibaren başlamıştır.

Teknolojik gelişmelere dayalı yeniliklerden birisi çığ etkisiyle büyüyen elektronik ticarettir. Kişi ve kurumlar sanal ortamlarda çeşitli platformlar üzerlerinden mal ve hizmet satışını gerçekleştirebilmektedirler. Bu bağlamda e-ticaret gerçekleştiren firmaların belge işlemleri de e-fatura düzenlemeleri çerçevesinde yapılmaktadır. 535 Sıra Nolu VUK Tebliği'ne göre "İnternet reklamcılığı, reklam araçları ile kendilerine veya aracı hizmet sağlayıcılarına ait internet sitelerinde veya diğer her türlü elektronik ortamda mal veya hizmet satışını gerçekleştiren mükelleflerden, 2020 veya 2021 hesap dönemleri için 1 Milyon TL, 2022 veya müteakip hesap dönemleri için 500 Bin TL ve üzeri brüt satış hasılatı (veya satışları ile gayrisafi iş hasılatı) olanlar" aşağıda belirtilen sürelerde e-faturaya geçmek durumunda kabul edilmiştir;

-2020 ve müteakip hesap dönemlerinde işe başlayacak olan mükellefler işe başlama tarihinden itibaren 3 ay içinde,

-2020 veya 2021 hesap dönemleri için şartları uyan mükellefler 01.07.2022 tarihine kadar,

-2022 veya izleyen hesap dönemlerinde sağlayan mükellefler ilgili hesap dönemini izleyen yedinci ayın başına kadar başvurularını ve fiili geçiş hazırlıklarını tamamlayarak e-fatura uygulamasına geçmek zorundadır.

E-defter uygulaması, VUK ve TTK hükümleri kapsamında zorunlu olarak tutulması gereken defterlerin (yevmiye defteri ve büyük defter) format ve standartları GİB tarafından belirlenen şekliyle elektronik dosya şeklinde hazırlanarak, bastırılmaksızın kaydedilmesi işlemlerinin bütünsel ismidir. "1 Sıra Nolu Elektronik Defter Genel Tebliği" düzenlemesi e-defter kayıtlarının hangi standart ve içeriklere sahip olacağını ortaya koymaktadır. Defterlerin elektronik yapıda oluşturulabilmesi için "xml" formatında olması gerekmektedir. Uluslararası çapta kullanılan "XBRL" (eXtensible Business Reporting Language) Genişletilebilir İşletme Raporlama Dili esas alınarak hazırlanması gereken defterlerin kaynakal açıdan bütünlüğünün ve değiştirilemez bir yapısının olması için elektronik imza veya mühür kullanılması ve beratının alınması gerekmektedir. Böylece koşulları uygun bütün defterler ispat aracı olma özelliğini koruyabilmektedir.

Şekil 3'te görüldüğü üzere sistemin işleyişi aşama aşama GİB sitesinde açıklanmıştır. Buna göre; e-defter dosyalarının uygun format ve standart kapsamında hazırlanması gerekmektedir. Daha sonra oluşturulan dosya "defter" şema kısmında öngörülen alana yerleştirilir. Sonra dosyanın mühür ya da elektronik imza adımı takip edilir. Dosyanın geçerliliği e-defter beratının alınması ile mümkündür. Bu nedenle mühürleme veya imzalama işlemi tamamlanan "defter" dosyasının belli bilgileri alınarak "berat" dosyası oluşturulur. Berat dosyası da aynı şekilde mühürlenir ya da imzalanır ve paketlenir. Hazır hale gelen paket edefter.gov.tr adresinde bulunan e-defter

uygulamasına giriş yapmak suretiyle yüklenir ya da web servis aracılığıyla gönderim işlemine tabi tutulur. Nihai aşamada ise berat dosyası Gelir İdaresi Başkanlığı mali mührü ile de mühürlenerek indirilebilir hali ile defter sahibinin erişimine açılır (Erişime açılan e-defter beratı ile defter dosyası bir arada elektronik ortamda saklanacaktır).

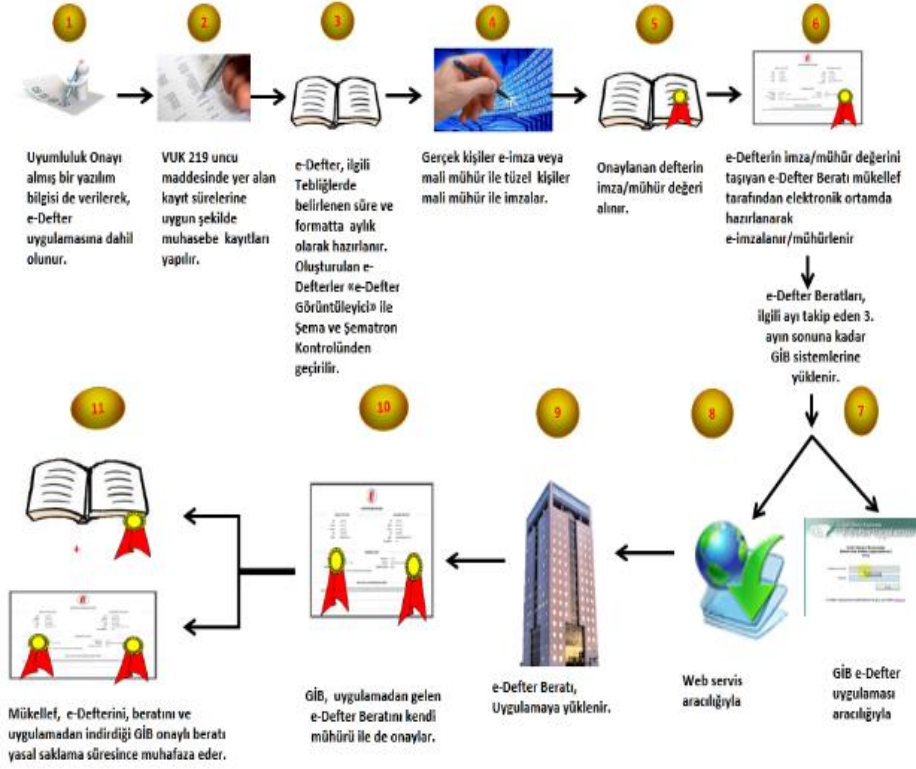

Şekil 3. E-Defter İşlem Süreci

Kaynak: GİB, <https://www.edefter.gov.tr/edeftermevzuat.html>, E.T:17.06.2022

Teknoloji ile birlikte atılan yenilikçi adımlar muhasebe sistemine e-defter ve e-fatura uygulamasını kazandırmıştır. Gelişmiş ülke ekonomilerinde 2000’li yıllardan itibaren uygulanan e-fatura uygulaması Türkiye’de “e-devlet projesi” dahilinde 2008 yılında Elektronik Fatura Kayıt Sistemi ile uygulanmaya başlamıştır. Vergi yasasının ifade ettiği kriterlere sahip olan mükelleflere e-fatura kullanma zorunluluğu getirilmiştir. E-devlet projesi doğrultusunda e-fatura kullanan işletmelere e-defter kullanma mecburiyeti getirilmiştir. Ülkemizde yasalar üzerinden uygulamaya başlanılan e-defter ve e-fatura işlemleri ilk kez madenî yağ lisansına sahip mükelleflere ve Özel Tüketim Vergisi Kanunu’na ekli III sayılı listedeki malları üreten mükellefler ile bu mükelleflerden mal ve hizmet ticareti yapan ve belirli bir satış hasılatına sahip olan işletmelere zorunlu tutulmuştur. Günümüzde kapsam genişletilerek daha çok firmanın e-defter ve e-fatura uygulamasına tabi olması amaçlanmaktadır.

KAYNAKÇA

- Abdioğlu, H. (2015). *Uygulamalı genel muhasebe*. Bursa: Dora yayınları.
- Altınkaynak, F., Özenç, M. ve Tiryaki, Z. (2014). *Ticari belgeler ile muhasebe uygulamaları*. Ankara: Detay Yayıncılık.
- Aslanoğlu, S. (2008). Muhasebe biliminde belge, belge düzeni ve işletmeler açısından önemi. *Vergi Raporu*, 100, 22-31.
- Dinç, E., ve Varıcı, İ. (2008). Muhasebe bilgi sisteminin kurumsallaşma düzeyine etkisi: sanayi işletmeleri üzerine bir araştırma. *Afyon Kocatepe Üniversitesi İ.İ.B.F. Dergisi*, 10(1), 67-85.
- Durmuş, A.H. ve Arat, M.E. (2004). *İşletmelerde muhasebe örgütlenmesi* (1. baskı). İstanbul: Marmara Üniversitesi Nihad Sayar Eğitim Vakfı Yayınları, No.528/762.
- Ertaş, F.C. (2016). *Muhasebe bilgi sistemi ve organizasyonu* (4. baskı). Ankara: Seçkin Yayıncılık.
- GİB, <https://www.edefter.gov.tr/edeftermevzuat.html>, e.t.:17.06.2022.
- Gökgöz, A. (2015). *Genel muhasebe* (2. baskı). Bursa: Ekin Yayınevi.
- Koç Yalkın, Y. (2013). *Genel muhasebe* (19. baskı). Ankara: Nobel Yayıncılık.
- Örten, R. (1988). *Muhasebe organizasyonu*. Ankara: Gazi Büro Yayınevi.
- Öz, E. ve Bozdoğan, D. (2012). Türk vergi sisteminde e-maliye uygulamaları. *Süleyman Demirel Üniversitesi İktisadi ve İdari Bilimler Fakültesi Dergisi*, 17(2), 67-92.
- Özulucan, A. (2013). *Genel muhasebe ilkeleri ve uygulamaları* (6. Baskı), Konya.
- Saban, M., Vargün, H. ve Gürkan, S. (2015). *Finansal muhasebe*. İstanbul: Beta Yayıncılık.
- Sevilengül, O. (2014). *Genel muhasebe* (17. baskı). Ankara: Gazi Kitabevi.
- Şimşek Ş. ve Çelik A. (2011). *İşletme bilimlerine giriş*. Konya: Eğitim Kitabevi.
- 1 Sıra Numaralı Elektronik Defter Genel Tebliği (2011). *Resmî Gazete*, Sayı: 28141.
- 213 Sayılı Vergi Usul Kanunu (1961). *Resmî Gazete*, Sayı: 1705.
- 397 Sıra Nolu Vergi Usul Kanunu Genel Tebliği (2010). *Resmî Gazete*, Sayı: 27512.
- 509 Sıra No.lu Vergi Usul Kanunu Genel Tebliği (2019). *Resmî Gazete*, Sayı: 30923.
- 535 Sıra Nolu Vergi Usul Kanunu Genel Tebliği (Sıra No: 509)'nde Değişiklik Yapılmasına Dair Tebliğ (2022). *Resmî Gazete*, Sayı: 31727.
- 6102 Sayılı Türk Ticaret Kanunu (2011). *Resmî Gazete*, Sayı: 27846.

G7 Ülkeleri ve Türkiye'nin Makroekonomik Performanslarının Entropi Tabanlı Copras Yöntemiyle Analizi

Tahsin AVCI¹

Giriş

Dünya ekonomisinde en büyük paya sahip olan yedi ülkenin 1975 yılında bir araya gelmesiyle G7 zirvesi toplanmaktadır. Küresel ekonominin sorunlarının ele alındığı ve bu sorunlara çözüm üretmek üzere her yıl toplanan G7 ülkeleri birçok anlaşmaya imza atmaktadır. 1975 yılında Fransa liderliğinde Rambouillet'de Japonya, ABD, İngiltere, İtalya ve Almanya ekonomik sorun haline gelen petrol krizini tartışmak üzere toplanmıştır. Bu ülkelere 1976'da Kanada eklenerek gelişmiş ekonomiye sahip yedi ülke bir araya gelmiştir. 1998 yılında Rusya'nın katılımı ile G8 olarak yer almasına karşın 1998-2014 dönemi sonunda Rusya'nın Kırım Özerk Cumhuriyetine müdahalesini kınaması sonucu üyeliğinin askıya alınmasıyla ülkeler tekrardan G7 olarak faaliyetlerine devam etmektedir (Işık ve Çetenak, 2018:101). G7 ülkeleri küresel ekonomideki toplam payın %65'ini ayrıca GSYİH'nın %46'sını oluşturmaktadır (Türker, 2018:141). G7 ülkelerinin bir araya gelmesinin temel sebepleri küresel nitelikte ekonomik sorunları tespit etmek ve bunlara çözüm üretmek iken zamanla demokrasi, enerji, güvenlik, insan hakları ve terörizm konuları ele alınmaktadır (Çetin, (t.y);2).

Mal ve hizmet üretiminin gerçekleştirildiği her türlü alanda verimlilik ve etkinlik kavramlarının önemi çok büyüktür. Etkinlik olarak maksimum kar veya minimum maliyetle üretim yapabilmektir. Etkinliklerin ölçülmesinde Çok Kriterli Karar Verme (ÇKKV) yöntemleri kullanılabilir. Bu yöntemlerin temelinde analize tabi tutulan değişkenlerin eşit önem düzeyine veya farklı önem düzeyine sahip olmasıdır. Çalışmalarda eşit önem düzeylerine göre analizlerin yer almasının yanı sıra farklı önem düzeylerine göre yapılan analizler de yer almaktadır. Farklı önem düzeylerinin belirlenmesinde CRITIC, ENTROPİ, AHP vb. yöntemler kullanılabilir.

Ülkelerin makroekonomik anlamda gelişmişlik seviyesinin belirtilmesine yönelik genellikle, ekonomik büyümeyi temsilen GSYH, ekonomik kalkınma için Satın alma gücü paritesine dayalı GSYH dünya toplamı içindeki payı (SAGP), istikrar koşulu için enflasyon ve işsizlik, ödemeler dengesi içinde Cari Denge (CD) göstergeleri kullanılmaktadır.

Bu çalışma, G7 ülkeleri (ABD, Kanada, İngiltere, Japonya, İtalya, Fransa ve Almanya) ve Türkiye'nin makroekonomik performanslarını ölçmektedir. Çalışmada ENTROPİ yöntemi ile değişkenlerin ağırlıklandırılmaları hesaplanmış olup COPRAS yöntemine göre performans skorları ve sıralamalarını elde edilmektedir. Bu bağlamda analiz iki farklı şekilde yapılmaktadır. Birinci olarak 2000-2021 dönemleri arasında her yıl için ayrı ayrı olacak şekilde G7 ve Türkiye'nin performans sıralamaları belirlenmektedir. İkinci olarak ise her bir ülkenin 2000-2021 dönemlerindeki performansları hesaplanmakta ve yıllar itibarıyla ele alınan ülkelerin nasıl bir

¹ Öğretim Görevlisi, Pamukkale Üniversitesi, Uygulamalı Bilimler Fakültesi, Uluslararası Ticaret ve Lojistik Bölümü, tavci@pau.edu.tr,

performans gösterdiği analiz edilmektedir. Böylece her ülke için analize konu olan zaman periyodunda gerçekleşen krizlere karşı tepkiler de ölçülmektedir.

Çalışmanın birinci bölümünde, ÇKKV yöntemlerinden ENTROPİ ve COPRAS metodunu kullanan çalışmalara yer verilmektedir. İkinci bölümde, ENTROPİ ve COPRAS yöntemlerinin metodolojisi aşamalarıyla beraber verilmektedir. Üçüncü bölümde ise G7 ve Türkiye'nin yer aldığı 8 ülke için ENTROPİ yöntemine göre kriter ağırlıkları hesaplanmış olup COPRAS yöntemine göre performans etkinlikleri belirlenerek performans skorları ve sıralamalar verilmektedir.

LİTERATÜR TARAMASI

Kaklauskas & ark. (2006) tarafından yapılan çalışmada, Litvanya da yer alan Vilnius Gediminas Teknik Üniversitesi'nin (VGTU) ana binasının güçlendirmesine yönelik beş adet inşaat firmalarının 14 farklı kritere göre sıralanmasında COPRAS yöntemi kullanılmaktadır.

Genç (2013) çalışmasında, G7 ülkelerinin makroekonomik kriterlere göre FLOWSORT ve ELECTRE TRI yöntemleriyle 2010 yılına ait performanslar analiz edilmektedir. Kriter olarak hükümetlerin net borcu, işsizlik ve enflasyon kullanılmaktadır. G7 ülkelerinden Almanya ve Kanada C1, Japonya ve İngiltere C2 sınıfına atanmıştır.

Sarıçalı & Kundakçı (2016) çalışmasında, Türkiye'de yer alan 15 otel için 7 kriter kullanılarak AHP ve COPRAS yöntemiyle otellerin etkinlikleri sıralanmaktadır. Kriterlerin ağırlıkları AHP yöntemiyle belirlendikten sonra COPRAS yöntemine göre analizler yapılmaktadır. Sonuçlara göre, A_7 (*Side*) en etkin olurken A_2 (*Bodrum*) en etkisiz otel olduğu sonucuna varılmaktadır.

Ömürberk & Balcı (2017) tarafından yapılan çalışmada, 2015 yılı verileri kullanılarak Avrupa birliği ülkeleri ve Türkiye'nin havayolu taşımacılığının değerlendirilmesi ENTROPİ temelli COPRAS yöntemi kullanılarak analiz edilmektedir. Analiz sonucunda Almanya, Birleşik Krallık, Belçika, Türkiye ve Fransa ilk beş sırada performans gösterdiği tespit edilmektedir.

Acarer & Dinçer (2019), Türkiye ve Avrupa Birliği üyesi ülkelerin ticari ilişkilerini ENTROPİ ve COPRAS yöntemleri kullanılarak analiz etmektedir. Çalışmada kullanılan kriterler, ihracat, ithalat, finans hesabı, mal hizmet ve gelir dengesi, rezerv varlıklar ve cari transfer borçlarıdır. Sonuç olarak en iyi performansı gösteren ilk üç ülke, Almanya, Malta ve Güney Kıbrıs olurken en kötü performansı gösteren ülkeler Türkiye, Avusturya ve Polonya şeklindedir.

Belke (2020) çalışmasında, CRITIC ve MAIRCA yöntemleri kullanılarak G7 ülkelerin 2010-2018 yılları için makroekonomik performanslarının karşılaştırılması yapılmaktadır. Analizlerde kriter olarak, reel kişi başına gayrisafi yurt içi hasıla, ekonomik büyüme, yatırım oranı, dış ticaret, cari işlemler dengesi, bütçe dengesi, kamu borcu, işsizlik oranı ve enflasyon oranı yer almaktadır. Sonuçlara göre en yüksek performansı gösteren ülkenin Almanya ve en düşük performansı gösteren ülkenin ise İtalya olduğu görülmektedir.

Baki (2020), G7 ülkelerinin 2018 ve 2020 yılları için makroekonomik performansları ölçmek amacıyla MABAC yöntemini kullanmaktadır. G7 ülkelerine ilişkin bilgiler Covid-19 öncesi ve sonrası dönemlerin karşılaştırılması amacıyla 2018 ve 2020 yılları alınmaktadır. 2018 yılında en iyi performansı gösteren ülke ABD iken 2020 yılında bu ülke Almanya olmuştur. En kötü performansı gösteren ülkeler ise 2018 yılı için İtalya ve 2020 yılı için ise Birleşik Krallık şeklindedir.

Altıntaş (2021), 2018 yılına ilişkin Avrupa Birliği ülkelerinin lojistik performanslarını CRITIC tabanlı WASPAS ve COPRAS yöntemlerine göre analiz etmektedir. WASPAS yöntemine göre

ülkelerin lojistik performans değerlerindeki ilk 3 ülke Almanya, İsveç ve Belçika yer alırken son 3 ülke ise Litvanya, Letonya ve Malta olarak sıralanmıştır. COPRAS yöntemine göre ilk 3 ülke sırasıyla Almanya, İsveç ve Belçika olurken son 3 sırada ise sırasıyla Litvanya, Letonya ve Malta yer almaktadır.

Öksüzkaya & Yaşar (2022) çalışmasında, Türkiye ve Avrupa Birliği ülkelerinin 2016-2020 dönemine ilişkin makroekonomik performansının ARAS ve COPRAS yöntemleri kullanılarak analiz edilmektedir. Analizde kullanılan kriterler; kişi başı GSYİH, yatırım oranı, ihracat oranı, ithalat oranı, işsizlik oranı ve TÜFE olarak belirlenmiştir. ARAS yöntemine göre Türkiye'nin, 2016–2020 dönemlerinde yalnızca Letonya, Hırvatistan ve Yunanistan'dan daha iyi olduğu sonucuna varılmaktadır. COPRAS yöntemine göre ise Türkiye son sırada yer almaktadır.

Altıntaş (2022) çalışmasında, G7 ülkelerinin siber güvenlik performanslarının ENTROPİ tabanlı MABAC yöntemi ile 2020 yılına ait değişkenler kullanılarak analizi yapılmaktadır. Sonuçlara göre, ülkelerin siber güvenlik performans değerleri ABD, İngiltere, Almanya, Fransa, Kanada, Japonya ve İtalya olarak sıralandığı sonucuna varılmaktadır.

Tekinay (2022) çalışmasında, G7 ülkelerinin ve Türkiye'nin 2019 yılı ikinci çeyrek ve 2020 yılı ikinci çeyrek dönemleri alınarak Covid-19 dönemi için ekonomik performanslar TOPSİS yöntemiyle analiz edilmektedir. Çalışmada kullanılan kriterler, Cari İşlemler Dengesi/Gayri Safi Yurtiçi Hasıla Oranı, Enflasyon Oranı, İşsizlik Oranı ve Gayri Safi Yurtiçi Hasıla'dır. Analiz sonuçlarına göre 2019 yılı ikinci çeyrekte en iyi performansı gösteren ülke Japonya iken en kötü performans İngiltere göstermektedir. 2020 yılı ikinci çeyrek için en iyi performansı gösteren ülke Almanya ve en kötü performansı gösteren ülke Türkiye olduğu sonucuna varılmaktadır.

Veri seti ve metodoloji

Bu bölümde G7 ülkeleri ve Türkiye'nin makroekonomik göstergeler kullanılarak performansları belirlenmektedir. Aynı zamanda ülkelerin 2000-2021 dönemleri arasında yıllara göre sıralamaları tespit edilmektedir. Literatürde yapılan çalışmalardan farklı olarak 22 yıl için analizler yapıp sıralamalar karşılaştırmanın yanı sıra her ülkenin kendi içinde 22 yıllık zaman periyodunda sıralamalar belirlenerek kriz dönemlerine verilen tepkiler de ölçülmüştür. Çalışmada COPRAS yöntemi ile performanslar analiz edilmektedir. COPRAS yönteminde kullanılmak üzere her bir değişkene ait ağırlık değerleri de ENTROPİ yöntemiyle hesaplanmaktadır. Kullanılan her iki yöntemin metodolojine yer verilmektedir.

Veri Seti

Çalışmada, 2000-2021 dönemi için G7 ve Türkiye'nin makroekonomik performans açısından değerlendirilmesi yıllık bazda yapılmakta ve her ülke için yıllara göre performansları analiz edilmektedir. Bu bağlamda kriterlere/değişkenlere dair tanımlayıcı bilgiler, kaynaklar ve hangi makroekonomik göstergelerin kullanıldığı Tablo 1'de gösterilmektedir. Analizde fayda kriterleri olarak GSYH, SAGP, CD değişkenleri; maliyet kriterleri olarak ise Enf ve İşs, değişkenleri kullanılmaktadır.

Tablo 1. Analizde Yer Alan Değişkenlere Dair Bilgiler

Makroekonomik göstergeler	Değişkenler	Tanım	Kaynak
Ekonomik Büyüme	GSYH	GSYH Değişim Oranı (%) ²	IMF-WEO ³
Ekonomik Kalkınma	SAGP	Satın alma gücü paritesine dayalı GSYİH dünya toplamı içindeki payı Değişim Oranı (%)	IMF-WEO
Ekonomik İstikrar	Enf	TÜFE Değişim Oranı (%)	IMF-WEO
	İşs	İşsizlik Değişim Oranı (%)	IMF-WEO
Ödemeler Bilançosu	CD	Cari Dengenin GSYH içindeki payı (%) ¹	IMF-WEO

Metodoloji

ENTROPİ Yöntemi

Rudolph Clausius tarafından 1865 yılında literatüre kazandırılmıştır. (Zhang, 2011: 444). Mühendislik, matematik, fizik ve bilgi teorisi bilim dallarında yaygın bir şekilde kullanılmasından dolayı Claude E. Shannon (1948) bu yöntemi enformasyon teorisiyle açıklamaktadır. Çok kriterli karar verme tekniklerinde (ÇKKV) alternatif ve kriterlerle performansların sıralamaları elde edilmektedir. Yöntemlerde kullanılan kriterlerde değişkenlerin eşit önem düzeyinde sahip olmadığı düşüncesinden hareketle farklı önem düzeylerinin tespit edilmesinde literatürde kullanılan birçok yöntem yer almaktadır. Bu yöntemlerden Analitik Hiyerarşi Süreci (AHP) uzman görüşleri alınarak hesaplanmaktadır. ENTROPİ yönteminin avantajlarından biri de herhangi bir uzman görüşü olmaksızın kriterlerin ağırlıkları hesaplanabilmektedir (Perçin & Sönmez, 2018:570).

Kriterlerin ağırlıklarının hesaplanmasında kullanılan ENTROPİ yönteminin uygulama adımları aşağıda gösterilmektedir (Wu & Ark., 2011:5163-5165; Li & Ark., 2011:2085-2091; Çakır & Perçin, 2013:77-95).

Adım 1: Başlangıç Karar Matrisinin (D) Düzenlenmesi

ENTROPİ Yönteminde, alternatif (m) ve kriterden (n) oluşmaktadır. Karar matrisi eşitlik (1) şeklinde elde edilmesi gerekmektedir.

$$D = \begin{matrix} & C_1 & C_2 & \dots & C_n \\ \begin{matrix} x_{11} \\ x_{21} \\ \vdots \\ x_{m1} \end{matrix} & \begin{matrix} x_{12} \\ x_{22} \\ \vdots \\ x_{m2} \end{matrix} & \dots & \begin{matrix} x_{1n} \\ x_{2n} \\ \vdots \\ x_{mn} \end{matrix} \end{matrix} \quad (1)$$

C_j : j. Kriteri (j=1,2,...,n)

x_{ij} : j. Kriteria göre i. alternatifin aldığı değerleri göstermektedir.

² Yöntemlerde kullanılan değişkenlerin içinde negatif veriler olduğundan pozitif dönüşüm işlemi yapılmıştır. GSYH değişim oranı ve Cari dengenin GSYH içindeki payı için değişkenlerin mutlak değerce minimumlarına 1 eklenilerek her bir değere eklemeye yapılarak elde edilmektedir.

³ IMF - WEO, <https://www.imf.org/en/Publications/WEO/weo-database/2021/October>, (15.04.2022).

Adım 2: Karar Matrisinin Normalizasyonu (R)

Karar matrisinin elemanlarından yararlanılarak maliyet ve fayda kriterlerine göre eşitlik (2) ve eşitlik (3) yardımıyla R matrisi eşitlik (4) elde edilmektedir.

$$r_{ij} = \frac{x_{ij}}{\sqrt{\sum_{i=1}^m (x_{ij})^2}} \quad \text{Fayda maksimizasyonu} \quad (2)$$

$$r_{ij} = 1 - \frac{x_{ij}}{\sqrt{\sum_{i=1}^m (x_{ij})^2}} \quad \text{Maliyet minimizasyonu} \quad (3)$$

$$(i = 1, 2, \dots, m; j = 1, 2, \dots, n)$$

$$R = \begin{matrix} & C_1 & C_2 & \dots & C_n \\ \begin{bmatrix} r_{11} & r_{12} & \dots & r_{1n} \\ r_{21} & r_{22} & \dots & r_{2n} \\ \vdots & \vdots & \ddots & \vdots \\ r_{m1} & r_{m2} & \dots & r_{mn} \end{bmatrix} & & & & \end{matrix} \quad (4)$$

Adım 3: Tüm Kriterlerin ENTROPİ Değerlerinin Hesaplanması

ENTROPİ değerlerinin hesaplanması aşamasında eşitlik (5) kullanılarak elde edilen sonuçlar eşitlik (6) skorları bulunur.

$$f_{ij} = \frac{r_{ij}}{\sum_{i=1}^m r_{ij}} \quad (5)$$

$$e_j = - \frac{\sum_{i=1}^m f_{ij} * \ln f_{ij}}{\ln(m)} \quad (6)$$

Adım 4: Kriterlerin ENTROPİ Değerlerinin Hesaplanması

Karar matrisinde yer alan her bir kriter için ENTROPİ ağırlık değerinin hesaplanması eşitlik (7) yardımıyla hesaplanmaktadır.

$$W_j = \frac{1 - e_j}{n - \sum_{i=1}^m e_j} \quad \sum_{i=1}^n W_j = 1 \quad (7)$$

Ağırlık hesaplandığında elde edilen W_j de kriter değeri büyük olan daha önemli olduğunu göstermektedir.

COPRAS Yöntemi

Vilnius Gediminas Teknik Üniversitesi araştırmacılarından olan Zavadskas ve Kaklauskas tarafından 1996 yılında geliştirilmiş olan COPRAS (Complex PROportional ASsesment – Karmaşık Orantısal Değerlendirme) yöntemi performans sıralamasında kullanılmaktadır (Zavadskas & Kaklauskas, 1996). COPRAS yöntemi fayda kriterlerini maksimize etme ve maliyet kriterlerini minimize etmeyi amaçlamaktadır (Podvesko, 2011: 137). Yöntem önem ve fayda dereceleri göz önünde bulundurularak alternatif ve kriterlerden hareketle sıralama yapmaktadır. COPRAS yöntemini diğer Çok Kriterli Karar Verme (ÇKKV) yöntemlerinden ayıran temel özellik

sıralama yapılırken alternatifleri kendi aralarında karşılaştırarak en iyi ve en kötü olana doğru yüzdesel olarak skorlarını hesaplayabilmesidir (Aksoy, Ömürbek & Karaatlı 2015:11).

COPRAS yönteminin adımları aşağıda verilmiştir (Zavadskas & Ark., 2008:241-247; Ayçin, 2019:64-66; Podvezko, 2011:137-139).

Aşama 1: Karar matrisinin oluşturulması

Problemin amacı belirlendikten sonra x_{ij} değerlerinden oluşan karar matrisinin (D) Eşitlik 8 şeklinde elde edilmesi gerekmektedir. Karar matrisi, alternatif (m) ve kriterlerden (n) oluşmaktadır.

$$D = \begin{matrix} A_1 \\ A_2 \\ \vdots \\ A_m \end{matrix} \begin{bmatrix} x_{11} & x_{12} & \cdots & x_{1n} \\ x_{21} & x_{22} & \cdots & x_{2n} \\ \vdots & \vdots & \ddots & \vdots \\ x_{m1} & x_{m2} & \cdots & x_{mn} \end{bmatrix} \quad (8)$$

Aşama 2: Karar matrisinin normalize edilmesi

$$x_{ij}^* = \frac{x_{ij}}{\sum_{i=1}^m x_{ij}} \quad i = 1, \dots, m; \quad j = 1, \dots, n \quad (9)$$

Aşama 3: Ağırlıklandırılmış karar matrisinin oluşturulması

Eşitlik 11'de gösterildiği şekilde normalize karar matrisi, kriter ağırlıklarıyla çarpılarak alternatifler arasında sıralama belirlenmektedir.

$$D' = \begin{bmatrix} d_{11} & d_{12} & \cdots & d_{1n} \\ d_{21} & d_{22} & \cdots & d_{2n} \\ \vdots & \vdots & \ddots & \vdots \\ d_{m1} & d_{m2} & \cdots & d_{mn} \end{bmatrix} \quad (10)$$

$$D' = d_{ij} = x_{ij}^* \cdot w_j \quad (11)$$

Aşama 4: Fayda ve Maliyet Ölçütlerin Hesaplanması

$$S_i^+ = \sum_{j=1}^k d_{ij} \quad j = 1, 2, \dots, k \quad \text{fayda kritereleri} \quad (12)$$

$$S_i^- = \sum_{j=k+1}^n d_{ij} \quad j = k + 1, k + 2, \dots, n \quad \text{maliyet kriterleri} \quad (13)$$

Karar matrisinde yer alan kriterlerin minimum ve maksimum olmasına bağlı olarak fayda ve maliyet kriterlerine göre eşitlik 12 ve 13'te gösterildiği şekilde hesaplanmaktadır.

Aşama 5: Alternatiflerin (Q_i) Göreli önem değerlerinin hesaplanması

$$Q_i = S_i^+ + \frac{S_{min} \sum_{i=1}^m S_i^-}{S_i^- \cdot \sum_{i=1}^m S_{min}} \quad (14)$$

Göreceli önem değerleri olan Q_i eşitlik 14'de gösterilen denklem yardımıyla elde edilmektedir.

$$Q_{maks} = \text{enbüyük}\{Q_i\} \quad i = 1, 2, \dots, m \quad (15)$$

Eşitlik 15'te gösterildiği şekilde Göreceli önem değeri maksimum olan alternatif en iyi performansı göstermektedir

Aşama 6: alternatiflerin performans skorlarının hesaplanması

$$P_i = \frac{Q_i}{Q_{maks}} \cdot 100 \quad (16)$$

Eşitlik 16'dan hareketle performans skorları hesaplanmaktadır. Burada performans skoru 100 olan alternatifin en iyi olduğu söylenmektedir. Skorlar büyükten küçüğe doğru sıralanıp alternatiflerin sıralamaları oluşturulmaktadır.

Uygulama ve ampirik bulgular

Çalışmanın temel amacı, G7 ülkeleri ve Türkiye'nin 2000-2021 yılları arasında makroekonomik performanslarının sıralamasının yapılmasıdır. Bu bağlamda analiz iki farklı şekilde yapılmaktadır. Birinci olarak 2000-2021 dönemleri arasında her yıl için ayrı ayrı olacak şekilde G7 ve Türkiye'nin performans sıralamaları belirlenmektedir. İkinci olarak ise her bir ülkenin 2000-2021 dönemlerindeki performansları hesaplanmakta ve yıllar itibarıyla ele alınan ülkelerin nasıl bir performans gösterdiği analiz edilmektedir. Böylece her ülke için analize konu olan zaman periyodunda gerçekleşen kriz dönemlerinde performans sıralamalarındaki değişiklikler belirlenmektedir.

Analizi iki farklı yapıda hesaplanmanın temel amacı her yıl G7 ile Türkiye'nin de performanslarını belirlemek ve her ülkenin de yıllara göre kendi içerisinde sıralamasını belirlemektir. Çalışmada COPRAS yöntemiyle sonuçlar elde edilmektedir. Analizlerde kullanılan değişkenlerin eşit önem düzeyine sahip olmamasından dolayı ENTROPİ yöntemine göre kriterlerin ağırlıkları hesaplanmaktadır. ENTROPİ yönteminin aşamaları ve yapılan analizlerin kapsadığı dönemin fazla olmasından dolayı sadece hesaplanan ağırlık değerleri verilmektedir.

Yöntemde yer alan makroekonomik göstergeler (Kriterler) ve G7 ülkeleri ile Türkiye'nin (Alternatifler) ilişkin Karar matrisi 2000-2021 dönemlerine ait bilgiler Tablo 1'de verilmektedir.

Tablo 2. COPRAS VE ENTROPİ Yöntemlerinde Kullanılan Karar Matrisi

Ülkeler	Kanada	Fransa	Almanya	İtalya	Japonya	Türkiye	İngiltere	ABD	Ülkeler	Kanada	Fransa	Almanya	İtalya	Japonya	Türkiye	İngiltere	ABD
2021	GSYH	4.56	6.98	2.79	6.64	1.62	10.99	7.44	5.68	3.09	1.84	4.19	1.71	4.1	8.43	2.13	2.71
	SAGP	1.39	2.3	3.32	1.87	3.84	2.01	2.33	15.74	1.51	2.6	3.58	2.35	5.04	1.42	2.54	16.72
	Enf	4.74	3.32	5.69	4.16	0.42	36.08	5.39	7.43	2.23	1.99	1.85	2.07	-0.26	6.4	3.7	1.69
	İşs	7.43	7.85	3.52	9.54	2.82	11.96	4.5	5.36	8.08	9.27	6.97	8.48	5.06	11.13	7.9	9.61
	CD	0.06	-0.93	7.43	3.29	2.87	-1.85	-2.59	-3.51	-3.56	-0.63	5.74	-3.3	3.84	-5.75	-3.07	-2.87
2020	GSYH	-5.23	-7.99	-4.56	-9.03	-4.5	1.79	-9.27	-3.41	-2.93	-2.78	-3.7	-5.28	-5.69	-4.82	-4.25	-2.6
	SAGP	1.4	2.28	3.42	1.86	4	1.92	2.3	15.77	1.54	2.69	3.62	2.43	5.1	1.38	2.62	17.14
	Enf	0.71	-0.18	-0.66	-0.29	-0.92	14.6	0.59	1.55	0.79	0.99	0.88	1.1	2	6.53	2.89	1.92
	İşs	9.58	8.01	3.83	9.34	2.78	13.15	4.53	8.09	8.38	9.08	7.64	7.86	5.08	13.05	7.63	9.28
	CD	-1.79	-1.9	7.09	3.75	2.95	-4.94	-2.5	-2.95	-2.91	-0.55	5.84	-1.89	2.75	-1.75	-3.23	-2.62
2019	GSYH	1.88	1.84	1.05	0.5	-0.24	0.89	1.67	2.29	1	0.11	0.96	-0.96	-1.22	0.82	-0.24	0.12
	SAGP	1.43	2.39	3.47	1.98	4.06	1.83	2.45	15.79	1.58	2.76	3.82	2.56	5.38	1.45	2.72	17.53
	Enf	2.06	1.59	1.53	0.48	0.51	11.84	1.3	2.06	1.84	1.16	1	2.36	1.07	10.06	3.05	0.7
	İşs	5.75	8.42	3.15	9.89	2.36	13.73	3.83	3.68	6.2	7.48	7.43	6.8	3.98	10.02	5.73	5.8
	CD	-2.04	0.29	7.57	3.22	3.44	0.7	-2.67	-2.21	0.15	-0.7	5.69	-2.8	2.79	-3.12	-3.87	-4.72
2018	GSYH	2.78	1.84	1.09	0.93	0.58	2.98	1.65	2.92	2.07	2.42	2.98	1.49	1.48	5.04	2.27	2.01
	SAGP	1.45	2.42	3.53	2.02	4.18	1.86	2.47	15.87	1.61	2.84	3.89	2.66	5.61	1.48	2.81	18.02
	Enf	2.05	1.88	1.65	1.18	0.86	20.3	2.1	1.91	1.6	2.79	3.08	2.78	0.51	8.39	2.08	4.08
	İşs	5.91	9.01	3.4	10.63	2.44	10.91	4.08	3.89	6.08	8.02	8.54	6.21	3.83	9.18	5.35	4.62
	CD	-2.38	-0.83	7.95	2.53	3.53	-2.79	-3.88	-2.14	0.82	-0.1	6.86	-1.37	4.63	-5.43	-3.39	-5.09
2017	GSYH	3.04	2.44	2.68	1.67	1.68	7.5	2.13	2.26	2.63	2.63	3.81	1.79	1.37	6.95	2.58	2.78
	SAGP	1.46	2.46	3.62	2.07	4.3	1.87	2.52	15.96	1.67	2.92	3.98	2.76	5.82	1.48	2.89	18.62
	Enf	1.83	1.25	1.58	0.99	0.55	11.92	2.97	2.17	1.59	1.68	1.39	2.13	0.37	9.65	2.99	2.2
	İşs	6.38	9.44	3.76	11.31	2.83	10.92	4.43	4.36	6.33	8.84	10.04	6.87	4.12	9.03	5.43	4.61
	CD	-2.8	-0.77	7.85	2.59	4.13	-4.76	-3.63	-1.86	1.45	0.25	5.77	-1.48	3.79	-5.62	-2.81	-5.91
2016	GSYH	1	1.03	2.23	1.29	0.75	3.32	2.26	1.67	3.2	1.72	0.73	0.82	1.8	8.99	2.59	3.48
	SAGP	1.45	2.47	3.6	2.09	4.45	1.83	2.53	16.14	1.71	3	4.04	2.85	6.05	1.46	2.97	19.07
	Enf	1.41	0.81	1.71	0.5	0.27	8.53	1.56	2.2	2.31	1.73	2.13	2.05	-0.76	7.72	1.92	3.68
	İşs	7.05	10.04	4.13	11.72	3.11	10.92	4.88	4.88	6.77	8.88	11.01	7.73	4.43	9.49	4.83	5.08
	CD	-3.09	-0.49	8.51	2.61	3.95	-3.11	-5.33	-2.13	1.93	0.1	4.67	-0.88	3.52	-4.15	-1.91	-5.75
2015	GSYH	0.66	1.04	1.49	0.78	1.56	6.08	2.62	2.71	3.09	2.58	1.18	1.42	2.19	9.8	2.36	3.85
	SAGP	1.43	2.44	3.49	2.01	4.66	1.81	2.51	16.32	1.73	3.08	4.2	2.97	6.22	1.4	3.03	19.31
	Enf	1.27	0.29	0.2	0.1	0.2	8.81	0.2	0.7	2.29	2.24	2.17	2.34	0.53	9.35	1.67	3.21
	İşs	6.94	10.35	4.63	12.02	3.38	10.32	5.38	3.28	7.15	8.87	10.33	8.03	4.73	9.69	4.75	5.54
	CD	-3.5	-0.37	8.6	1.44	3.07	-3.16	-5.17	-2.25	2.35	0.53	4.52	-0.48	3.72	-3.47	-2.32	-5.21
2014	GSYH	2.87	0.98	2.22	-0.01	0.3	4.94	2.99	2.29	1.8	0.84	-0.7	0.14	1.54	5.76	3.03	2.8
	SAGP	1.48	2.43	3.48	2.01	4.6	1.7	2.46	16.05	1.77	3.17	4.37	3.08	6.41	1.34	3.12	19.57
	Enf	1.97	0.11	0.2	0	2.55	8.17	0.55	0.52	1.71	2.41	1.1	2.53	-0.31	18.4	1.27	1.91
	İşs	6.97	10.26	4.99	12.78	3.58	9.9	6.2	6.16	7.58	8.53	9.71	8.45	5.24	9.93	5	5.99
	CD	-2.32	-0.96	7.2	1.9	0.75	-4.14	-5.11	-2.11	1.23	0.84	1.41	-0.79	3.09	-2.4	-1.79	-4.56
2013	GSYH	2.33	0.62	0.43	-1.84	2.01	8.49	1.89	1.84	3.02	1.12	-0.2	0.25	0.04	6.45	2.12	1.7
	SAGP	1.47	2.47	3.44	2.07	4.76	1.62	2.45	15.97	1.81	3.27	4.58	3.2	6.57	1.32	3.15	19.81
	Enf	0.96	0.84	1.33	0.6	1.4	7.4	2.03	1.32	3.82	2.19	0.99	3	-0.54	29.71	1.66	2.62
	İşs	7.13	10.31	5.24	12.36	4.01	9.04	7.58	7.36	3.82	2.19	0.99	3	-0.54	29.71	1.66	2.62
	CD	-3.14	-0.51	6.56	1.11	0.88	-5.83	-4.77	-2.02	1.74	1.15	1.89	-0.5	2.61	-0.26	-2.11	-4.17
2012	GSYH	1.76	0.37	0.43	-2.98	1.38	4.79	1.47	2.28	1.79	2.01	1.69	1.95	0.39	-5.75	2.07	0.95
	SAGP	1.46	2.46	3.47	2.16	4.77	1.54	2.44	16.17	1.81	3.32	4.72	3.28	6.75	1.28	3.17	20.05
	Enf	0.99	1.52	2.19	2.57	-0.25	6.16	2.68	1.82	1.07	1.5	1.38	2.26	-0.91	68.49	1.06	1.55
	İşs	7.38	9.76	5.38	10.9	4.33	8.43	7.98	8.08	7.23	8.46	7.8	9.1	5.04	7.8	5.1	4.74
	CD	-3.53	-0.97	7.13	-0.23	0.95	-5.45	-3.48	-2.57	2.21	1.58	-0.37	0.16	1.97	1.86	-1.97	-3.72
2011	GSYH	3.15	2.24	3.91	0.71	0.02	11.2	1.46	1.55	5.18	4.09	2.9	3.79	2.77	6.93	3.67	4.08
	SAGP	1.5	2.56	3.57	2.28	4.85	1.52	2.48	16.33	1.82	3.33	4.75	3.3	6.89	1.39	3.18	20.31
	Enf	2.66	2.63	2.24	3.73	-0.3	10.45	4.2	3.09	3.13	1.81	2.04	2.74	-0.77	39	0.81	3.43
	İşs	7.55	9.23	5.83	8.59	4.58	9.1	8.1	8.93	6.83	9.18	7.95	10.1	4.73	6	5.45	3.97
	CD	-2.71	-0.86	6.21	-2.83	2.08	-8.87	-4.91	-2.92	2.55	1.1	-1.76	-0.27	2.63	-3.62	-2.19	-3.92

Tablo 2'de COPRAS VE ENTROPİ yöntemleri için 2000-2021 dönemine ilişkin karar matrisi verileri yer almaktadır. Kullanılan yöntemin temel varsayımlarına göre fayda ve maliyet kriterleri göz önünde bulunarak bulunarak gerekli dönüştürmeler elde edilmektedir. Analizlerde kullanılan karar matrisindeki verilerden değişkenlerin önem derecelerinin arasındaki önem derecelerinin farklı olmasından dolayı ENTROPİ yöntemine göre ağırlık değerleri (w_j) Tablo 3 ve Tablo 4'te verilmektedir.

Tablo 3: ENTROPİ yöntemine göre G7 ülkeleri ve Türkiye'nin yıllara göre ağırlık değerleri (W_i)

Yıllar	GPD	Satın alma gücü	Enflasyon	İşsizlik	Cari işlemler dengesi
2000	0.04	0.41	0.32	0.05	0.19
2001	0.10	0.45	0.30	0.04	0.12
2002	0.16	0.31	0.22	0.22	0.08
2003	0.15	0.44	0.23	0.04	0.13
2004	0.21	0.35	0.26	0.04	0.14
2005	0.26	0.35	0.21	0.04	0.14
2006	0.10	0.34	0.32	0.04	0.19
2007	0.07	0.35	0.33	0.04	0.22
2008	0.07	0.43	0.19	0.03	0.27
2009	0.12	0.36	0.23	0.03	0.26
2010	0.15	0.41	0.19	0.03	0.22
2011	0.37	0.30	0.21	0.02	0.10
2012	0.10	0.44	0.18	0.05	0.23
2013	0.16	0.41	0.15	0.06	0.21
2014	0.05	0.14	0.71	0.03	0.08
2015	0.20	0.31	0.25	0.07	0.18
2016	0.09	0.32	0.31	0.08	0.19
2017	0.13	0.34	0.21	0.10	0.22
2018	0.12	0.37	0.14	0.12	0.25
2019	0.05	0.35	0.25	0.12	0.23
2020	0.20	0.35	0.14	0.12	0.19
2021	0.07	0.24	0.48	0.07	0.14

Tablo 3'te 2000-2021 yıllarının her yıl için analizde kullanılan kriterlerin ağırlık değerleri ENTROPİ yöntemiyle hesaplanmaktadır. Eşit önem düzeyine sahip olmadığı varsayımını destekler biçimde sonuçlar elde edilmektedir. Analizde kullanılan beş farklı değişken arasında makroekonomik açıdan önem derecesi en yüksek olan satın alma gücü ve enflasyon değişkenleridir. Önem derecesi en düşük olan değişkenin ise işsizlik olduğu belirlenmektedir.

Tablo. 4: ENTROPİ yöntemine göre G7 ülkeleri ve Türkiye'nin Ülkelere göre ağırlık değerleri (W_i)

Ülkeler	GSYH	SAGP	Enf	İşs	CD
Kanada	0.13	0.01	0.32	0.02	0.52
Fransa	0.24	0.02	0.44	0.04	0.26
Almanya	0.20	0.02	0.29	0.25	0.24
İtalya	0.17	0.06	0.36	0.06	0.35
Japonya	0.22	0.06	0.30	0.13	0.29
Türkiye	0.28	0.03	0.39	0.06	0.24
İngiltere	0.08	0.01	0.75	0.04	0.12
ABD	0.16	0.01	0.53	0.10	0.20

Tablo 4'te G7 ve Türkiye'nin 2000-2021 yılları arasında her ülkenin kendi performansını belirlemesi adına ülkelerin kriterlerinin ağırlık değerleri ENTROPİ yöntemiyle elde edilmektedir. Analizde kullanılan COPRAS yönteminin aşamalarının tablolarının çok fazla olmasından dolayı yer verilmeyip performans skorları ve sıralamalarına yer verilmektedir. Her bir yıla ilişkin analiz sonuçlarının her aldığı diğer tabloların tamamının sonuçları bir bağlantı adresi olarak hem dipnotta hem de kaynakçada verilmektedir.

Tablo. 5: G7 ülkeleri ve Türkiye'nin yıllara göre etkinlik skorları

Alternatifler	ABD	Almanya	Fransa	İngiltere	İtalya	Japonya	Kanada	Türkiye
2000	82.24	25.90	-2.53	24.48	9.95	100	-18.23	37.40
2001	-6.82	10.62	34.37	-11.53	15.56	100	39.13	5.69
2002	-88.99	100	56.23	-32.21	1.80	6.15	66.69	2.76
2003	100	-2.32	2.88	35.51	17.20	33.56	-1.53	40.33
2004	100	-75.15	-5.84	44.21	11.31	-56.91	-37.60	64.62
2005	100	34.03	76.61	93.03	74.70	-381.14	54.44	58.53
2006	100	-33.45	13.87	39.38	27.72	7.71	2.41	63.15
2007	100	-74.37	13.42	57.64	29.00	-23.01	0.24	77.40
2008	100	3.39	24.05	33.93	5.24	-32.23	37.97	67.89
2009	100	-63.01	33.83	69.69	56.38	-35.20	72.60	39.60
2010	100	-26.11	19.37	40.67	40.70	82.40	42.15	71.24
2011	58.39	8.54	17.54	17.32	15.35	100	24.14	83.29
2012	100	-46.97	22.67	48.40	2.54	74.93	47.78	73.03
2013	100	-35.12	27.30	67.95	2.16	28.98	54.93	92.81
2014	65.25	15.66	76.05	63.08	100	8.06	27.48	37.06
2015	63.09	-129.75	14.50	100	-15.95	-34.48	63.07	64.02
2016	-13.49	100	-1.29	-55.54	33.59	54.78	-31.48	-32.30
2017	-14.43	100	-6.51	-41.94	34.27	56.62	-31.75	-55.65
2018	-3.00	100	-3.74	-37.81	33.86	51.65	-21.26	-27.52
2019	47.30	100	18.51	2.21	51.38	80.16	-0.75	16.34
2020	65.56	-131.85	41.34	53.66	-72.66	-63.66	37.86	100
2021	13.22	72.62	14.03	-1.21	41.56	100	15.71	-4.01

Tablo 5'te G7 ve Türkiye'nin 2000-2021 dönemleri arasında her yıl için ayrı ayrı etkinlik skorları elde edilmektedir. Etkinlik skorlarının yer aldığı Tablo 5'te ki bilgilerden hareketle ülkelerin her yıl için etkinlik sıralamaları Tablo 6'da verilmektedir.

Tablo 6: G7 ülkeleri ve Türkiye'nin yıllara göre etkinlik sıralamaları

Yıllar	ABD	Almanya	Fransa	İngiltere	İtalya	Japonya	Kanada	Türkiye
2000	2	4	7	5	6	1	8	3
2001	7	5	3	8	4	1	2	6
2002	8	1	3	7	6	4	2	5
2003	1	8	6	3	5	4	7	2
2004	1	8	5	3	4	7	6	2
2005	1	7	3	2	4	8	6	5
2006	1	8	5	3	4	6	7	2
2007	1	8	5	3	4	7	6	2
2008	1	7	5	4	6	8	3	2
2009	1	8	6	3	4	7	2	5
2010	1	8	7	6	5	2	4	3
2011	3	8	5	6	7	1	4	2
2012	1	8	6	4	7	2	5	3
2013	1	8	6	3	7	5	4	2
2014	3	7	2	4	1	8	6	5
2015	3	8	5	1	6	7	4	2
2016	5	1	4	8	3	2	6	7
2017	5	1	4	7	3	2	6	8
2018	4	1	5	8	3	2	6	7
2019	4	1	5	7	3	2	8	6
2020	2	8	4	3	7	6	5	1
2021	6	2	5	7	3	1	4	8

Tablo 6'da 2000 ve 2001 yıllarında en etkin olan ülke Japonya iken 2000 yılında en etkinsiz olan ülke Kanada, 2001 yılında ise İngiltere olmaktadır. 2003-2013 yılları arasında en etkin olan ülkenin genellikle ABD olduğu görülmektedir. 2016-2019 döneminde ise en etkin ülke Almanya olmaktadır. Türkiye'nin 2020 yılında en etkin olduğu sonucuna varılmaktadır. Ayrıca G7 ülkeleri ve Türkiye'nin beraber değerlendirilmesinden elde edilen etkinlik skoruna göre Türkiye'nin performansının her yıl için ayrı ayrı bakıldığında 2003-2015 döneminde genellikle en etkin ikinci ülke olduğu tespit edilmektedir. 2003-2015 dönemlerinde ise Almanya genellikle en etkinsiz ülke skoruna sahip olmaktadır.

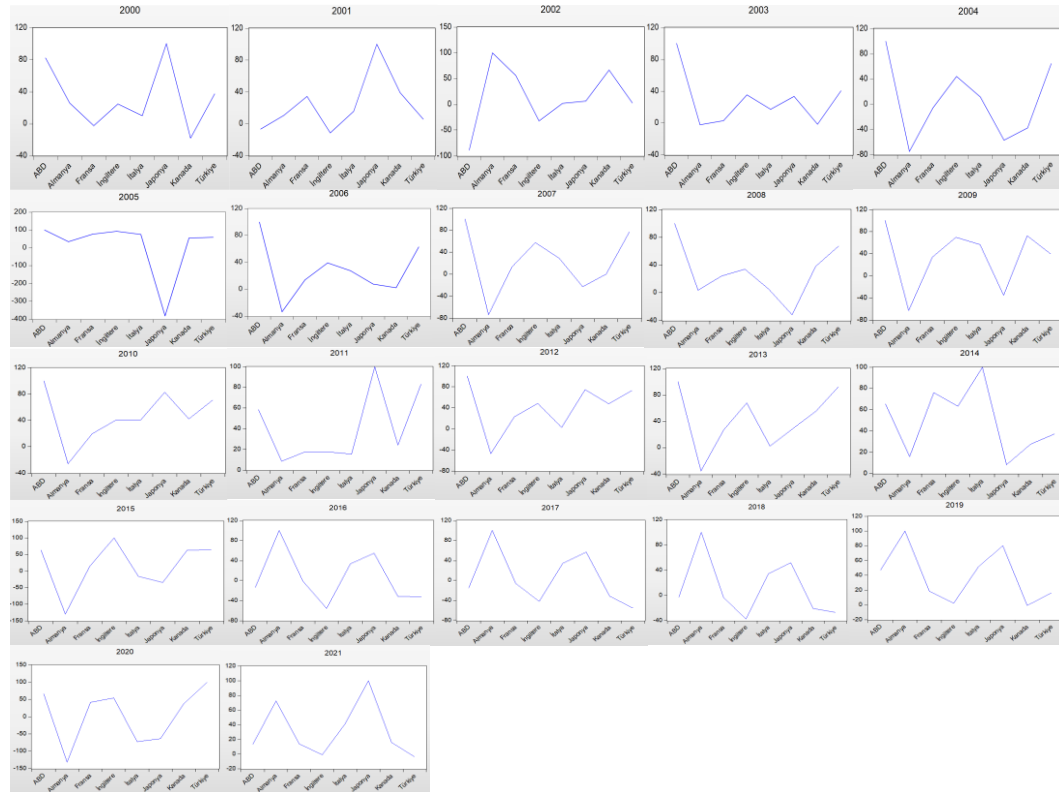

Şekil 1. 2000-2021 yıllarında G7 ve Türkiye'nin olduğu sekiz ülkenin yıllara göre etkinlik skorları

Şekil 1'de 8 ülkenin 22 yıl için ayrı ayrı analizler yapılarak etkinlik skorlarına göre grafikleri yer almaktadır. Tepe noktalar her yıl için en etkin skora sahip olan ülkeleri gösterirken dip noktalar ise en etkinsiz ülkenin etkinlik skorunu göstermektedir.

Tablo 7. G7 ülkeleri ve Türkiye'nin 2000-2021 döneminin COPRAS yöntemine göre etkinlik skorları ve sıralamaları

YILLAR	ABD		ALMANYA		FRANSA		İNGİLTERE		İTALYA		JAPONYA		KANADA		TÜRKİYE	
	P_i	f_i	P_i	f_i	P_i	f_i	P_i	f_i	P_i	f_i	P_i	f_i	P_i	f_i	P_i	f_i
2000	53.97	12	13.92	15	-3.09	14	38.08	3	25.04	9	32.70	6	-35.34	22	46.55	16
2001	59.72	6	11.92	18	-4.57	19	29.26	5	17.99	10	23.18	8	-24.94	20	-19.12	22
2002	48.74	16	7.66	20	-3.31	16	21.10	10	-4.62	13	39.19	5	-24.21	18	34.33	19
2003	62.80	5	4.75	21	-2.81	13	26.59	6	-9.88	17	76.17	3	-10.06	17	46.40	17
2004	57.79	8	12.67	17	-2.27	8	21.57	9	4.28	12	-23.21	15	-33.75	21	76.87	6
2005	55.49	11	11.08	19	-2.56	11	19.52	12	-6.33	14	31.24	7	-24.48	19	82.06	4
2006	64.69	4	24.05	7	-2.63	12	15.45	17	-8.19	15	-37.17	20	-10.02	16	75.70	7
2007	44.91	19	20.67	9	-1.18	4	19.38	13	-8.87	16	-25.56	17	-4.06	15	72.35	8
2008	87.98	3	15.65	13	-3.26	15	12.61	20	-48.80	21	-16.35	14	10.68	14	52.46	14
2009	28.32	22	-7.64	22	-4.54	18	7.19	22	-66.75	22	-0.94	10	79.02	7	29.54	20
2010	55.98	10	25.59	4	-1.36	6	13.26	19	-36.63	19	100	1	93.75	2	89.91	2
2011	38.81	20	24.82	5	-0.46	3	10.44	21	-37.05	20	71.91	4	74.18	8	100	1
2012	52.75	14	13.47	16	-1.95	7	15.45	18	-24.80	18	93.34	2	100	1	81.50	5
2013	58.80	7	14.89	14	-4.51	17	20.20	11	4.56	11	-7.15	12	93.64	3	88.68	3
2014	100	1	28.45	2	-17.92	22	51.19	2	31.00	7	-5.42	11	67.61	4	67.43	10
2015	94.44	2	28.00	3	-10.90	21	100	1	29.52	8	-70.05	22	92.72	4	65.26	11
2016	46.70	18	22.63	8	-4.64	20	25.36	8	50.62	5	-54.80	21	83.35	5	56.57	12
2017	49.36	15	24.21	6	-2.39	10	15.72	16	52.87	4	-24.34	16	79.23	6	68.97	9
2018	57.56	9	18.67	12	-1.27	5	19.04	14	46.38	6	-16.20	13	68.32	9	37.92	18
2019	52.86	13	18.78	11	-2.33	9	25.50	7	54.20	3	-31.44	18	58.73	11	25.73	21
2020	32.28	21	100	1	100	1	32.40	4	87.30	2	12.45	9	50.74	12	46.94	15
2021	48.38	17	19.57	10	0.92	2	17.44	15	100	1	-33.59	19	14.50	13	53.78	13

Tablo 7'de her bir ülkenin 2000-2021 yılları arasındaki makroekonomik performansları COPRAS yöntemine analiz edilmektedir. P_i değerleri etkinlik skorları gösterirken f_i değerleri ise etkinlik sıralamasını vermektedir. ABD için bakıldığında 2000-2021 yıllarında en etkin olan üç yılın 2014, 2015, 2008 iken en etkinsiz olan son üç yıl ise 2009, 2020, 2011 olduğu tespit edilmektedir. Almanya için analiz sonuçlarına bakıldığında, en etkin olan üç yılın 2020, 2014, 2015 iken en etkinsiz olan son üç yıl ise 2009, 2003, 2002 olduğu görülmektedir. Fransa için en etkin olan üç yılın 2020, 2021, 2011 iken en etkinsiz olan son üç yılın ise 2014, 2015, 2016 olduğu sonucuna varılmaktadır. İngiltere için bakıldığında en etkin olan üç yılın 2015, 2014, 2000 iken en etkinsiz olan son üç yıl ise 2009, 2011, 2008 olduğu tespit edilmektedir. İtalya için en etkin olan üç yılın 2021, 2020, 2019 iken en etkinsiz olan son üç yıl ise 2009, 2008, 2011 olduğu bulunmaktadır. Japonya için sonuçlara bakıldığında en etkin olan üç yılın 2010, 2012, 2003 iken en etkinsiz olan son üç yıl ise 2015, 2016, 2006 olduğu tespit edilmektedir. Kanada için sonuçlar incelendiğinde ise en etkin olan üç yılın 2012, 2010, 2013 iken en etkinsiz olan son üç yıl ise 2000, 2004, 2001 olduğu tespit edilmektedir. G7 ülkelerinin yanı sıra Türkiye'nin de 22 yıllık verilerden en etkin olan üç yılın 2011, 2010 ve 2013 iken en etkinsiz olan son üç yıl ise 2001, 2019, 2009 olduğu tespit edilmektedir. Elde edilen sonuçlar doğrultusunda her bir ülkenin 2009 yılında genellikle en kötü performansa sahip olduğu sonucuna varılmaktadır. Türkiye'nin sıralamalarına bakıldığında en kötü performanslarının olduğu yıllar genellikle kriz dönemlerine karşılık geldiği görülmektedir.

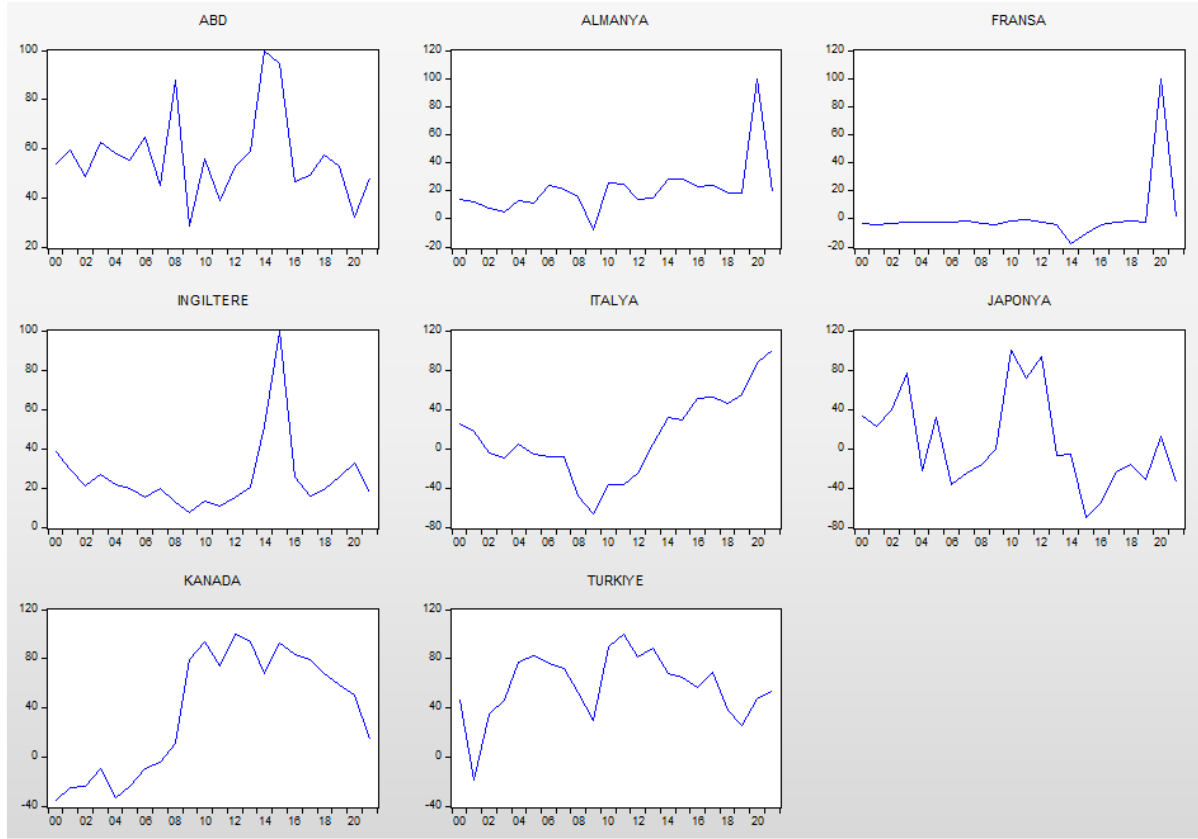

Şekil 2. G7 ve Türkiye'nin yer aldığı 8 ülkenin 22 yıllık dönemine ilişkin etkinlik skorları

Şekil 2'de 8 ülke için her bir ülkenin 22 yıllık dönemdeki etkinlik skorlarına göre grafikleri yer almaktadır. Tepe noktalar her ülke için en etkin olan yılın etkinlik skoru yer alırken dip noktalar ise en etkisiz olan yılın etkinlik skoruna sahip olduğunu göstermektedir. İtalya 2009 krizinden sonra performans sıralamasının giderek iyileştirdiği ve son yıllarda en yüksek sıralamaya sahip olduğu sonucuna varılmaktadır. Japonya ise 2009 krizinden en çabuk toparlanan ülke olurken 2013 yılından sonra performans sıralamasının giderek kötüye doğru bir eğilim göstermektedir.

ENTROPİ ve COPRAS Yöntemlerine ilişkin analizlerin çalışmanın içinde yer verilmeyen tablolarının tamamına erişimin sağlanması amacıyla bir bağlantı adresi tanımlanmıştır. <https://drive.google.com/file/d/19bi6gWo1Oa2qzSLDF2KqfuCxnO2üfPv/view?usp=sharing> bu bağlantı adresinden tablolara ulaşım sağlanabilmektedir.

Sonuç ve Değerlendirme

COPRAS yönteminin yıllara göre makroekonomik performans sonuçları incelendiğinde, 2000 ve 2001 yıllarında en etkin olan ülke Japonya iken Kanada 2000 yılında İngiltere ise 2001 yılında en etkisiz olan ülkelerdir. 2003-2013 yılları arasında en etkin olan ülkenin genellikle ABD, 2016-2019 döneminde Almanya ve 2020 yılında Türkiye'nin en etkin olduğu gözlemlenmektedir. Diğer yandan 2003-2015 dönemlerinde Almanya'nın genellikle en etkisiz ülke konumunda olduğu tespit edilmektedir.

Ülke bazlı analiz sonuçları incelendiğinde, en etkin yılların ABD için 2014, Almanya ve Fransa için 2020, İngiltere için 2015, İtalya için 2021, Japonya için 2021, Kanada için 2012 ve Türkiye için 2011 olduğu görülmektedir. En etkisiz yıllar ise, ABD, Almanya, İngiltere ve İtalya için 2009,

Fransa için 2014, Japonya için 2015, Kanada için 2000 ve Türkiye için 2001 olduğu sonucuna varılmaktadır. Bulgularda dört ülke için küresel finans krizinin yaşandığı 2009 yılının ve Türkiye için 2001 ekonomik krizinin en etkinsiz yıllar olarak tespit edilmesinin uygulanan yöntemin güvenilirliği işaret etmektedir. Almanya 2016 yılından itibaren genellikle en etkin ülke olmasına rağmen 2020 yılında en etkinsiz olmasının temel sebeplerinden biri Covid-19 pandemi olduğu söylenebilmektedir. İtalya 2009 krizinden sonra performans sıralamasının giderek iyileştirdiği ve son yıllarda en yüksek sıralamaya sahip olduğu sonucuna varılmaktadır. Japonya ise 2009 krizinden en çabuk toparlanan ülke olurken 2013 yılından sonra performans sıralamasının giderek kötüye doğru bir eğilim göstermektedir.

Makroekonomik politikalar uygulandığında ülkelerin öncelikli olarak enflasyon ve işsizlik göstergelerini minimize etmelidirler. Covid-19 pandemi sürecinden ülkelerin çok fazla etkilendikleri yüksek enflasyon değişkeninden gözlemlenmektedir. Cari açık veren ülkelerinde cari dengede fazla vermesi yönünde politikalar belirlemelidirler. Çalışmada yer alan sonuçlar farklı değişkenler alındığında veya var olan değişkenlere eklemeler yapıldığında farklılık gösterebilir. Kullanılan ÇKKV yöntemleri dışında diğer yöntemler kullanıldığında performans sıralamalarında farklılıklar yer alabilmektedir.

Kaynakça

Acarer, T., & Dinçer, E. (2019). Çok kriterli karar alma yöntemleriyle Türkiye ve Avrupa Birliği üyesi ülkelerin ticari ilişki analizi: ENTROPİ ve COPRAS yaklaşımı. *Sosyal Bilimler Araştırma Dergisi*, 8(3), 219-240.

Aksoy, E., Ömürbek, N., & Karaatlı, M. (2015). AHP Temelli MULTIMOORA ve COPRAS yöntemi ile Türkiye Kömür İşletmeleri'nin performans değerlendirmesi. *Hacettepe üniversitesi iktisadi ve idari bilimler fakültesi dergisi*, 33(4), 1-28.

Altıntaş, F. F. (2021). Avrupa Birliği Ülkelerinin Lojistik Performanslarının CRITIC Tabanlı WASPAS ve COPRAS Teknikleri ile Analizi. *Türkiye Sosyal Araştırmalar Dergisi*, 25(1), 117-146.

Altıntaş, F. F. (2022). G7 Ülkelerinin Siber Güvenlik Performanslarının Analizi: ENTROPİ Tabanlı Mabac Yöntemi ile Bir Uygulama. *Güvenlik Bilimleri Dergisi*, 11(1), 263-286.

Ayçin, E. (2019). *Çok kriterli karar verme: Bilgisayar uygulamalı çözümler*. (2. Basım), Nobel Yayıncılık, Ankara.

Baki, R. (2020). *G-7 Ülkelerinin Covid-19 Öncesi ve Sonrası Makroekonomik Performanslarının Kıyaslanması*, Güncel Ekonomik Tartışmalar, Gazi Kitabevi, cilt 1, s.1-15.

Belke, M. (2020). CRITIC ve MAIRCA Yöntemleriyle G7 Ülkelerinin Makroekonomik Performansının Değerlendirilmesi. *İstanbul Ticaret Üniversitesi Sosyal Bilimler Dergisi*, Özel Ek, 120-139.

Çakır, S. & Perçin, S. (2013). AB Ülkeleri'nde Bütünleşik ENTROPİ Ağırlık-TOPSIS Yöntemiyle AR-GE Performansının Ölçülmesi, *Uludağ Üniversitesi İktisadi ve İdari Bilimler Fakültesi Dergisi*, XXXII (1), 77-95.

Çetin, F. Ü. (t.y). "G7'nin Kuruluşu, G8 ve G20'ye Evrilişi", https://ku.academia.edu/Fatih%C3%9Cmit%C3%87etin/////https://www.academia.edu/5191271/G7den_G20ye_Giden_Yol_ve_G20_ile_%C4%B0lgili_Temel_Unsurlar.

Genç, T. (2013). "G 7 Ülkelerinden Seçilen Üyelerin Makro Ekonomik Kriterlere Göre Flowsort ve Electre Trı Yöntemi ile Sınıflandırılması". *Çukurova Üniversitesi Sosyal Bilimler Enstitüsü Dergisi*, 22(2), 333-348.

IMF - WEO, <https://www.imf.org/en/Publications/WEO/weo-database/2021/October>, (15.04.2022).

İşık, M. & Çetenak, Ö. Ö. (2018). G-7 ve G-20 Ülkelerinde İyi Yönetişim Nasıl Olmalı?: Teorik Bir Değerlendirme. *Siyaset, Ekonomi ve Yönetim Araştırmaları Dergisi*, 6 (5), 93-110.

Kaklauskas, A., Zavadskas, E.K., Raslanas, S., Ginevicius, R., Komka, A. & Malinauskas, P., (2006). "Selection of Low-E Windows in Retrofit of Public Buildings By Applying Multiple Criteria Method COPRAS: A Lithuanian Case", *Energy and Buildings*, 38 (5), 454-462.

Li X., Wang K., Liu, L., Xin, J., Yang, H. & Gao, C. (2011). Application Of The Entropy Weight And TOPSIS Method In Safety Evaluation Of Coal Mines, *Procedia Engineering*, 26, 2085-2091

Öksüzokaya, M., & Yaşar, Z. R. (2022). “Avrupa Birliđi Ülkeleri ve Türkiye'nin 2016–2020 Yılları Arası Makroekonomik Performansının ARAS ve COPRAS Yöntemleri ile Karşılaştırılması”. *Ankara Hacı Bayram Veli Üniversitesi İktisadi ve İdari Bilimler Fakültesi Dergisi*, 24(1), 171-198.

Ömürbek, N., & Balcı, H. F. (2017). ENTROPİ temelli COPRAS yöntemi ile Avrupa Birliđi ülkeleri ve Türkiye'nin havayolu taşımacılıđının deđerlendirilmesi. *Süleyman Demirel Üniversitesi Vizyoner Dergisi*, 8(18), 13-25.

Perçin, S., & Sönmez Ö. (2018), Bütünleşik ENTROPİ Ađırlık ve TOPSIS Yöntemleri Kullanılarak Türk Sigorta Şirketlerinin Performansının Ölçülmesi. *Uluslararası İktisadi ve İdari İncelemeler Dergisi*, (4), 565-582.

Podvezko, V. (2011), “The Comparative Analysis of MCDA Methods SAW and COPRAS, *İnşinerine Ekonomika-Engineering Economics*, 22(2), 134-146.

Sarıçalı, G., & Kundakcı, N. (2016). AHP ve COPRAS yöntemleri ile otel alternatiflerinin deđerlendirilmesi. *International Review of Economics and Management*, 4(1), 45-66.

Shannon, C. E. (1948). A mathematical theory of communication. *Bell System Technical Journal*, 27, 379-423, 623-656.

Tekinay, O. N. (2021). Covid-19 Salgın Dönemi G7 Ülkeleri ve Türkiye'nin Ekonomik Performans Sıralaması ve Karşılaştırılması. *Yalova Sosyal Bilimler Dergisi*, 12(1), 1-25.

Türker, O. (2018). Kamu harcamalarının dıř ticaret üzerindeki etkisi: G-7 ülkeleri örneđi. *Sosyal Bilimler Dergisi*, 5(27), 141-156.

Wu, Z., Sun, J., Liang, L., & Zha, Y., (2011). Determination Of Weights For Ultimate Cross Efficiency Using Shannon Entropy, *Experts Systems With Applications*, 38, 5162-5165.

Zavadskas, E. K., & Kaklauskas, A. (1996). Pastatų sistemotechninis įvertinimas. *Vilnius: Technika*, 146.

Zavadskas, E. K., Kaklauskas, A., Turskis, Z., & Tamosaitiene, J. (2008). Contractor selection multi-attribute model applynig COPRAS method with grey interval numbers. *In 20th International Conference/Euro Mini Conference on Continuous Optimization and Knowledge-Based Technologies (EurOPT 2008)* (pp. 241-247).

Zhang, H., Gu, C. L., Gu, L. W. & Zhang, Y. (2011), “The Evaluation of Tourism Destination Competitiveness by TOPSIS & Information Entropy – A Case in Yangtze River Delta of China”, *Tourism Management*, 32, 443 – 451.

İş Kazasının Sosyal Güvenlik Kurumu'na Bildirilmesi

Taliye AKBIYIK¹

Giriş

5510 sayılı Sosyal Sigortalar ve Genel Sağlık Sigortası Kanunu'nun 13. maddesinde iş kazasına ilişkin düzenleme yapılmış ve hangi hallerin anılan Kanun kapsamında iş kazası sayılacağı belirtilmiştir. 5510 sayılı Kanun'da iş kazasına uğrayan sigortalının kendisine ya da sigortalının vefat etmesi halinde geride kalan hak sahiplerine iş kazası ve meslek hastalığı sigortası kapsamında Sosyal Güvenlik Kurumu tarafından yapılacak yardımlara yer verilmiştir. İş kazasına uğrayan sigortalıya Sosyal Güvenlik Kurumu tarafından ödemeler yapılmakta ve genel sağlık sigortası kapsamında sağlık hizmeti sunulmaktadır. Sosyal Güvenlik Kurumu tarafından sigortalıya 5510 sayılı Kanun'da belirtilen yardımların yapılabilmesi için meydana gelen kazanın bildirimine yapılması gerekmektedir. Ayrıca sigortalının uğramış olduğu kazanın Sosyal Güvenlik Kurumu tarafından iş kazası olarak nitelendirilmesi gerekmektedir. Belirtilen iki koşulun sağlanması halinde, sigortalıya Sosyal Güvenlik Kurumu tarafından 5510 sayılı Kanun'da belirtilen yardımlar yapılacaktır. Görüldüğü üzere sigortalının iş kazası ve meslek hastalığı sigortasına bağlı haklarından yararlanabilmesi için iş kazasının bildirimine oldukça önem arz etmektedir.

İş kazasının bildirimine ilişkin 5510 sayılı Kanun'un "iş kazasının tanımı, bildirilmesi ve soruşturulması" başlıklı 13. maddesinde düzenleme yapılmıştır. 5510 sayılı Sosyal Sigortalar ve Genel Sağlık Sigortası Kanunu hükümlerinin uygulanmasına yönelik çıkarılan Sosyal Sigorta İşlemleri Yönetmeliği'nin² 35. maddesinde de iş kazasının bildirimine ilişkin usul ve esaslara değinilmiştir. Bu kapsamda çalışmamızda çalışmamızın konusu olan iş kazasının bildirimine yönelik anılan mevzuat hükümleri çerçevesinde açıklamalara yer verilmiştir.

5510 Sayılı Sosyal Sigortalar ve Genel Sağlık Sigortası Kanunu Bakımından İş Kazasının Tanımı

5510 sayılı Sosyal Sigortalar ve Genel Sağlık Sigortası Kanunu'nun 13. maddesinde iş kazasına ilişkin düzenleme yapılmıştır. Madde metninde iş kazasının doğrudan tanımı yapılmamış ancak hangi hal ve durumlarda meydana gelen olayların, iş kazası sayılacağı belirtilmiştir (Arıcı, 2015: 316-317; Canbolat, 2007:17-18; Güzel vd., 2021: 375-376; Korkusuz ve Uğur, 2020: 271; Özdemir, 2020: 290; Şakar, 2021: 267; Tuncay ve Ekmekçi, 2021: 404; Uşan, 2009: 173; Yıldız, 2010: s. 9).

Anılan madde hükmüne göre "İş kazası;

a) sigortalının işyerinde bulunduğu sırada,

¹ Arş. Gör. Karadeniz Teknik Üniversitesi, İİBF, Çalışma Ekonomisi ve Endüstri İlişkileri Bölümü, İş ve Sosyal Güvenlik Hukuku Anabilim Dalı, Orcid: 0000-0001-8150-3379

² RG. 12.05.2010/27579.

b) işveren tarafından yürütülmekte olan iş nedeniyle sigortalı kendi adına ve hesabına bağımsız çalışıyorsa yürütmekte olduğu iş nedeniyle,

c) bir işverene bağlı olarak çalışan sigortalının, görevli olarak işyeri dışında başka bir yere gönderilmesi nedeniyle asıl işini yapmaksızın geçen zamanlarda,

d) bu Kanununun 4. maddesinin birinci fıkrasının (a) bendi kapsamındaki emziren kadın sigortalının, iş mevzuatı gereğince çocuğuna süt vermek için ayrılan zamanlarda,

e) sigortalıların, işverence sağlanan bir taşıtla işin yapıldığı yere gidiş geliş sırasında,

meydana gelen ve sigortalıyı hemen veya sonradan bedenen ya da ruhen engelli³ hâle getiren olaydır” (5510 sayılı SSGSSK, m. 13/1).

5510 sayılı Kanun m. 13'te yer alan düzenleme uyarınca meydana gelen bir kazanın “iş kazası” olarak nitelendirilmesi için bazı unsurların birlikte sağlanması gerekmektedir. İş kazasına ilişkin bu unsurlar; sigortalı olma, bir kazaya maruz kalma, kazanın m. 13'te belirtilen hallerden biri olarak gerçekleşmesi, kaza sonucunda bedensel veya ruhsal bir zararın bulunması ve son olarak gerçekleşen kaza ile meydana gelen zarar arasında illiyet bağının bulunmasıdır (Akel, 2019: 63; Alper ve Kalkış, 2021: 273; Güzel vd., 2021: 378 vd.; Sözer, 2021: 325; Sümer, 2021a:102; Sümer, 2021b: 145; Uşan, 2009: 173; Uşan/Erdoğan, 2020: 386).

5510 sayılı Kanun uyarınca iş kazasına uğrayan sigortalıya, sigortalı vefat etmiş ise sigortalının geride kalan hak sahiplerine Sosyal Güvenlik Kurumu tarafından çeşitli haklar sağlanacağı düzenlenmiştir. Geride kalan hak sahiplerine ilişkin 5510 sayılı Kanun'un “tanımlar” başlıklı 3. maddesinde düzenleme yapılmıştır ve “*hak sahibi*” kavramı açıklanmıştır. Anılan hükme göre hak sahibi, “*sigortalının veya sürekli iş göremezlik geliri ile malûllük, vazife malûllüğü veya yaşlılık aylığı almakta olanların ölümü halinde, gelir veya aylık bağlanmasına veya toptan ödeme yapılmasına hak kazanan eş, çocuk, ana ve babasını*” ifade eder. (5510 sayılı SSGSSK, m. 3/1, 7).

Sosyal Güvenlik Kurumu tarafından sağlanan bu haklardan yararlanılabilmesi için öncelikle Sosyal Güvenlik Kurumu'nun kazadan haberdar edilmesi gerekmektedir. Kurum tarafından yapılan değerlendirmeler sonunda kazanın “iş kazası” olarak nitelendirilmesi halinde sigortalıya, sigortalı vefat etmiş ise geride kalan hak sahiplerine 5510 sayılı Kanun'da belirtilen parasal yardımlar ve sağlık yardımları yapılacaktır⁴.

İş Kazası Bildiriminin Yapılması

İş kazanın bildirilmesine ilişkin 5510 sayılı Kanun m. 13'te düzenleme yapılmıştır. Anılan hükme göre “İş kazasının 4 üncü maddenin birinci fıkrasının;

³ RG. 28636/3.5.2013, 6462 sayılı Kanun ve Kanun Hükmünde Kararnemelerde Yer Alan Engelli Bireylere Yönelik İbarelerin Değiştirilmesi Amacıyla Bazı Kanun ve Kanun Hükmünde Kararnemelerde Değişiklik Yapılmasına Dair Kanun. İlgili kanunla mevzuatımızda yer alan “özürlü, sakat, malul gibi ifadeler”, “engelli” olarak değiştirilmiştir.

⁴ “Somut olayda; iş kazası olduğu iddia olunan olayın Sosyal Güvenlik Kurumu'na bildirilmediği anlaşılmaktadır. Kurumca hak sahiplerine gelir bağlanabilmesi için öncelikle zararlandırıcı olayın iş kazası niteliğinde olup olmadığının tespiti ön sorundur. İş kazasının tespiti ile ilgili ihtilaf Sosyal Güvenlik Kurumu'nun hak alanını doğrudan ilgilendirmekte olup tazminat davasında kurum taraf değildir. Yapılacak iş; davacılar iş kazasını Sosyal Güvenlik Kurumu'na ihbarda bulunmak, olayın kurumca iş kazası olarak kabul edilmemesi halinde Sosyal Güvenlik Kurumu'na ve hak alanını etkileyeceğinden işveren aleyhine “iş kazasının tespiti” davası açması için önel vermek, tespit davasını bu dava için bekletici sorun yaparak çıkacak sonuca göre, olayın kurumca iş kazası olduğunun kabul edilmesi halinde ise davacılar kuruma müracaat ederek iş kazası sigorta kolundan ölüm geliri bağlanması için önel vermek ve çıkacak sonuca göre bir karar vermektedir.” Yargıtay 21. Hukuk Dairesi, E. 2009/17122, K. 2010/7321, T. 22.6.2010.

a) (a) bendi ile 5 inci madde kapsamında bulunan sigortalılar bakımından bunları çalıştıran işveren tarafından, o yer yetkili kolluk kuvvetlerine derhal ve Kuruma da en geç kazadan sonraki üç işgünü içinde,

b) (b) bendi kapsamında bulunan sigortalı bakımından kendisi tarafından, bir ayı geçmemek şartıyla rahatsızlığının bildirim yapmaya engel olmadığı günden sonra üç işgünü içinde,

iş kazası ve meslek hastalığı bildirgesi ile doğrudan ya da taahhütlü posta ile Kuruma bildirilmesi zorunludur. Bu fıkranın (a) bendinde belirtilen süre, iş kazasının işverenin kontrolü dışındaki yerlerde meydana gelmesi halinde, iş kazasının öğrenildiği tarihten itibaren başlar.” (SSGSSK, m. 13/2).

5510 sayılı Kanun m. 4/1, a bendi ve m. 5 kapsamında sigortalıların kazaya uğramaları halinde kazanın, bu kimselerin işverenleri tarafından o yer yetkili kolluk kuvvetlerine derhal bildirilmesi gerekmektedir. Sosyal Güvenlik Kurumu'na ise kazadan en geç üç iş günü içinde bildirim yapılmalıdır.

5510 sayılı Kanun m. 4/1, b kapsamında sigortalı olan kimselerin kazaya uğraması halinde kazanın kendileri tarafından, Sosyal Güvenlik Kurumu'na rahatsızlığının bildirim yapmaya engel olmadığı günden sonraki üç iş günü içinde yapılmalıdır. Ancak bildirim süresinin bir ayı geçmemesi gerekmektedir.

5510 sayılı Kanun'da iş kazasına ilişkin bildirim sürelerinin ve bildirim yükümlülüğünün düzenlenmesindeki amaç, kazaya uğrayan sigortalıya ya da sigortalının ölümü halinde geride kalan hak sahiplerine Kurum tarafından en kısa zamanda Kanun'da belirtilen yardımların yapılmasıdır (Akel, 2019: 92).

Sosyal Güvenlik Kurumu tarafından 5510 sayılı Kanun'da belirtilen yardımların yapılabilmesi için sigortalının uğramış olduğu kazanın, yardım gerektirecek nitelikte zarara neden olması gerekmektedir. Dolayısıyla sigortalının gördüğü işi icra etmesini engelleyecek düzeyde olmayan önemsiz derecede sıyrık, yanık, kesik, baygınlık geçirme gibi durumlar iş kazası olarak nitelendirilmeyecektir (Bingöl, 2020: 27; Centel, 2021: 219, Güzel vd., 2021: 392; Korkusuz ve Uğur, 2020: 275, Sözer, 2021: 346; Sözer, 2021: 346; Tuncay ve Ekmekçi, 2021: 428; Uşan, 2009: 175). Özellikle uygulamada önemsiz derecedeki sıyrık, yanık, kesik gibi bedensel zararlar, iş kazası olarak görülmemektedir. Dolayısıyla bu durumların Sosyal Güvenlik Kurumu'na bildirilmesinin gerekmediği düşünülerek iş kazası bildirimini yapılmamaktadır. Ancak sigortalıda önemsiz derecede görülen bu zararların, ilerleyen zamanda sigortalının sağlığında önemli derecede komplikasyona sebep olabileceği hatta durumun daha da ilerlemesi halinde sigortalının ölümüne yol açabilmesi mümkündür. Bu nedenle öğretide sigortalının uğramış olduğu kaza nedeniyle kendisinde meydana gelen zararın derecesine bakılmaksızın meydana gelen olaya ilişkin Sosyal Güvenlik Kurumu'na iş kazası bildiriminin yapılması yerinde görülmektedir (Akel, 2019: 93).

Konuya ilişkin örnek vermek gerekirse Yargıtay tarafından karar verilen bir olayda⁵, sigortalının sıva yaparken bulunduğu iskeleden kayması sonucunda ayağında sıyrık oluşmuş ve kazadan 8 gün sonra septi-semi şoku sebebiyle böbrek yetmezliği sonucunda sigortalı hayatını kaybetmiştir. Yargıtay, sigortalının ayağının sıyrılması ile septi-semi şoku ve böbrek yetmezliği arasında uygun illiyet bağının olması durumunda, gerçekleşen olayın iş kazası olarak nitelendirileceğini belirtmiştir (Güzel vd., 2021: 395; Sümer, 2021b:155; Sümer, 2021a: 110). Yargıtay'a konu olan olayda görüldüğü üzere sigortalının düşmesi sonucunda ayağındaki zarar, her

⁵ Yargıtay Hukuk Genel Kurulu, 07.03.1990, E. 1990/10-4, K. 1990/147.

ne kadar basit bir sıyrık olarak görülse de sigortalının uğramış olduğu kaza ile sigortalıda gerçekleşen zarar arasında uygun illiyet bağının bulunması halinde, olay iş kazası olarak nitelendirilebilecektir. Bu sebeple iş kazası bildirimini yapılması oldukça önem arz etmektedir.

İş Kazası Bildirimini Yapılacağı Yerler

Sigortalının uğramış olduğu kazanın iş kazası olarak değerlendirilmesi ve 5510 sayılı Kanun uyarınca Sosyal Güvenlik Kurumu tarafından sağlanan yardımların yapılabilmesi için öncelikle Sosyal Güvenlik Kurumu'na iş kazası bildirimini yapılması gerekmektedir (SSGSSK, m. 13/2).

5510 sayılı Kanun m. 4/1, a ile m. 5 kapsamında bir işverene bağımlı olarak çalışan sigortalıların kazaya maruz kalmaları halinde işveren tarafından yetkili kolluk kuvvetlerine bildirimde bulunulması gerekmektedir (5510 Sayılı SSGSSK, m. 13/2, a). Kanun maddesinde “*o yer yetkili kolluk kuvvetleri*” ifadesine yer verilmiştir. Bu ifadeden kazanın meydana geldiği yerdeki kolluk kuvvetlerine bildirim yapılması gerektiği anlaşılmaktadır (Akel, 2019: 94). Ayrıca “*yetkili kolluk kuvveti*” ifadesinden de olayın meydana geldiği yerde görevli olan polis veya jandarmanın kastedilmektedir (Alper ve Kılış, 2021: 277).

5510 sayılı Kanun m. 5/g bendi uyarınca sigortalıların, ülkemiz ile sosyal güvenlik sözleşmesi olmayan ülkelerde iş üstlenen işverenlerce yurt dışındaki işyerlerinde çalıştırılmak üzere götürülen Türk işçilerin iş kazasına uğramaları halinde işvereni tarafından kazanın olduğu ve ülkemiz ile sosyal güvenlik sözleşmesi bulunmayan ülkelerdeki yerel kolluk kuvvetlerine derhâl, Kuruma ise en geç kazadan sonraki üç iş günü içinde bildirimde bulunulması gerekmektedir (SSİY, m. 35/1, a).

Geçici iş ilişkisinde geçici işçinin iş kazasına uğraması mümkündür. 4857 sayılı İş Kanunu'nun⁶ 7. maddesinde geçici iş ilişkisi düzenlenmiştir. Geçici iş ilişkisinde, geçici işçilerin iş kazası veya meslek hastalığına uğramaları halinde, bu durumun geçici işveren tarafından kuruma ve yetkili kolluk kuvvetlerine bildirilmesi gerektiği hüküm altına alınmıştır. Anılan madde düzenlemesine göre geçici işçi çalıştıran işveren, geçici işçinin iş kazasına uğraması halinde özel istihdam bürosuna derhâl, 5510 sayılı Sosyal Sigortalar ve Genel Sağlık Sigortası Kanunu'nun 13. ve 14. maddelerine göre ilgili mercilere bildirmekle yükümlüdür (4857 sayılı İş Kanunu, m. 7/9, c). Anılan hükümden hareketle geçici iş ilişkisinde geçici işçinin iş kazasına uğraması halinde geçici işçi çalıştıran işveren, kazayı özel istihdam bürosuna derhal bildirmekle yükümlüdür.

5510 sayılı Kanun m. 13 uyarınca 5510 sayılı Kanun'un m. 4/1, b kapsamında sigortalı olanların, iş kazalarına uğramaları halinde kolluk kuvvetlerine bildirim yükümlülüğü düzenlenmemiştir. Bu sebeple 5510 sayılı Kanun m. 4/1, b kapsamında sigortalıların uğramış oldukları kazayı, kolluk kuvvetlerine bildirmeyebilir. Ancak sigortalının sağlık kuruluşuna iş kazası sebebiyle başvurması halinde yapılan başvurular, adli nitelik taşıdığından ilgili sağlık kuruluşu tarafından kolluk kuvvetlerine iş kazasına ilişkin bildirim yapılacaktır (Akel, 2019: 95).

İş Kazası Bildirimi Yapmakla Yükümlü Kimseler

5510 sayılı Kanun m. 13/2 hükmü uyarınca m. 4/1, a kapsamında sigortalılar ile Kanunun m. 5 kapsamında sigortalıların iş kazasına uğraması halinde iş kazasının bildirimini, bu kimselerin işvereni tarafından yapılmaktadır. 5510 sayılı Kanun m. 4/1, b bendi kapsamında sigortalılar bakımından bu kimselerin iş kazasına uğraması halinde iş kazası bildirimini kendileri tarafından yapılacağı düzenlenmiştir.

⁶ RG. 10.6.2003/25134.

İş kazanının bildirimine ilişkin Sosyal Sigorta İşlemleri Yönetmeliği'nde de düzenleme yapılmıştır. Buna göre iş kazası, 5510 sayılı Kanunun m. 4/1 fıkrasının; (a) bendinde sayılan sigortalılar ile Kanunun m. 5/1, a ve m. 5/1, c bendinde sayılan sigortalıların iş kazası geçirmeleri hâlinde işverenleri, Kanunun m. 5/1, b ve m. 5/1, e bentlerinde belirtilen sigortalıların iş kazası geçirmeleri hâlinde ise eğitim veya staj gördükleri işyeri işverenleri tarafından kazanın olduğu yerdeki yetkili kolluk kuvvetlerine derhâl, Kuruma en geç kazadan sonraki üç iş günü içinde, Kanunun m. 5/1, g bendinde sayılan sigortalının iş kazası geçirmesi hâlinde, işvereni tarafından kazanın olduğu ve ülkemiz ile sosyal güvenlik sözleşmesi bulunmayan ülkelerdeki yerel kolluk kuvvetlerine derhâl, Kuruma ise en geç kazadan sonraki üç iş günü içinde; 5510 sayılı Kanun m. 4/1, b bendi kapsamında olan sigortalıların iş kazası geçirmeleri hâlinde, bir ayı geçmemek şartıyla kendisi tarafından geçirdiği iş kazasına ilişkin rahatsızlığının bildirimine engel olmadığı günden sonraki üç iş günü içinde, 5510 sayılı Kanun m. 4/1, a bendi kapsamında tarım veya orman işlerinde hizmet akdiyle süresiz olarak çalışan sigortalıların iş kazası geçirmesi halinde, kendileri veya işverenleri tarafından kazanın olduğu yerdeki yetkili kolluk kuvvetlerine derhal, Kuruma da en geç üç iş günü içinde, Ek-7^{de} yer alan iş kazası ve meslek hastalığı bildirgesini vermekle yükümlü olanlar tarafından e-sigorta ile Kuruma bildirilir veya doğrudan ya da posta yoluyla ilgili üniteye gönderilir (SSİY, m. 35/1).

Görüldüğü üzere 5510 sayılı Kanun m. 4/1, a bendi kapsamında sigortalılar ve m. 5 kapsamında sigortalılar bakımından iş kazasına uğramaları halinde işveren iş kazanın bildirimini yapmakla yükümlü tutulmuştur. Fakat 5510 sayılı Kanun uyarınca m. 4/1, b bendi kapsamında sigortalıların iş kazasına uğraması halinde iş kazası bildiriminin kendileri tarafından yapılacağı düzenlenmiştir.

5510 sayılı Kanun Ek m. 5'te "*Tarım veya orman işlerinde hizmet akdiyle süresiz olarak çalışanların sigortalılığı*" düzenlenmiştir. Anılan hükme göre, bu kimselerin iş kazasına uğramaları halinde iş kazası biliri mi kendilerince veya işverenlerince kolluk kuvvetlerine derhal, Kuruma da en geç üç iş günü içinde bildirilir (5510 sayılı Kanun, Ek m. 5/5).

İşverenin iş kazasını bildirim yükümlülüğünün ilişkin 6331 sayılı İş Sağlığı ve Güvenliği Kanunu'nda⁸ düzenleme yapılmış ve işverenin iş kazasından sonraki üç iş günü içinde Sosyal Güvenlik Kurumu'na bildirimde bulunması gerektiği ifade edilmiştir (6331 sayılı İSGK, m. 14/2).

Sağlık hizmeti sunucularına iş kazası sebebiyle yapılan başvurularda da sağlık hizmeti sunucuları tarafından bildirim yapılmaktadır. Sağlık hizmeti sunucusunun neyi ifade ettiğine ilişkin 5510 sayılı Kanun m. 3'te düzenleme yapılmıştır. Anılan hükme göre sağlık hizmeti sunucusu, "*sağlık hizmetini sunan ve/veya üreten; gerçek kişiler ile kamu ve özel hukuk tüzel kişilerini ve bunların tüzel kişiliği olmayan şubelerini*" ifade eder. (5510 sayılı Kanun, m. 3/1, 25) Sağlık hizmeti sunucularının iş kazalarını bildirim yükümlülüğüne 6331 sayılı İş Sağlığı ve Güvenliği Kanunu'nda da yer verilmiştir. Kanun düzenlemesinde, sağlık hizmeti sunucularının kendilerine intikal eden iş kazalarını, en geç on gün içinde Sosyal Güvenlik Kurumu'na bildireceği ifade edilmiştir (6331 sayılı İSGK., m. 14/4).

Sosyal Güvenlik Kurumu'nun 2016/21 sayılı Kısa Vadeli Sigorta Kolları Uygulamaları Genelgesi'nde⁹ sağlık hizmeti sunucularının iş kazasına ilişkin bildirimlerine yer verilmiştir. Genelgede yer alan hüküm uyarınca, 23/04/2015 tarihinden geçerli olmak üzere istirahat raporu verilen hallerde istirahat raporunun iş kazası vaka türünde olması da iş kazası bildirimine yerine geçecektir. Sağlık hizmet sunucularının iş kazası provizyonu almadığı ancak alınmış olan diğer provizyon tiplerinin tanı bölümlerinde iş kazası ifadesinin bulunduğu hallerde de bildirim yapılmış

⁷ Çalışmamızın sonunda "Ekler" kısmında, "İş Kazası ve Meslek Hastalığı Bildirgesi" formuna yer verilmiştir.

⁸ RG. 30.6.2012/28339.

⁹ Sosyal Güvenlik Kurumu, Emeklilik Hizmetleri Genel Müdürlüğü, Sayı : B.13.2.SGK.0.02.05.00/X-1093-25-37-703, Tarih : 29/09/2016.

sayılacaktır (2016/21 sayılı Genelge). Ayrıca 2016/21 sayılı Genelge'de yer alan hüküm uyarınca iş kazası provizyonunun alınmadığı ve tanı/açıklama kısmında da iş kazası ifadesine yer verilmediği hallerde; MEDULA Hastane uygulaması üzerinden yapılan incelemede, iş kazası tanımına uyacak şekilde olayın hikâye edildiği durumlar da sağlık hizmet sunucusunun iş kazasını bildirim yerine geçecektir (2016/21 sayılı Genelge). Sağlık hizmeti sunucuları tarafından belirtilen şekilde iş kazası bildiriminde bulunulmaması halinde 2016/21 sayılı Genelge'nin ekinde (Ek-7) yer alan sağlık hizmet sunucuları için düzenlenen form ile kâğıt ortamında bildirim yapılabilmektedir (2016/21).

Sigortalının uğramış olduğu iş kazası sonucunda Sosyal Güvenlik Kurumu tarafından yapılan yardımlara ilişkin hak sahiplerinin, talep hakkı söz konusu olmaktadır. Sigortalının uğramış olduğu iş kazası sonucunda vefat etmesi ve kazaya ilişkin Sosyal Güvenlik Kurumu'na herhangi bir bildirimde bulunulmaması durumunda geride kalan hak sahiplerinin Sosyal Güvenlik Kurumu'nun sağladığı haklardan yararlanabilmesi için sigortalının uğramış olduğu kazanın iş kazası olarak nitelendirilmesi gerekmektedir. Bu sebeple geride kalan hak sahipleri tarafından meydana gelen kazaya yönelik iş kazasının tespiti davasının açılmasından önce Sosyal Güvenlik Kurumu'na kazayla ilgili ihbarda bulunulmasının gerekli olduğu ifade edilmektedir (Akel, s. 104).

İş Kazası Bildiriminin Yapılma Şekli

İş kazasının bildirimine ilişkin 5510 sayılı Kanun'da düzenleme yapılmış ve iş kazası ve meslek hastalığı bildirgesi ile doğrudan ya da taahhütlü posta ile Kuruma bildirilmesi zorunlu olduğu belirtilmiştir (5510 sayılı Kanun, m. 13/2).

5510 sayılı Kanun uyarınca iş kazası ve meslek hastalığı bildirgesinin şekli ve içeriği, verilme usulü ile bu maddenin uygulanmasına ilişkin usul ve esasların, Kurum tarafından çıkarılacak yönetmelikle düzenleneceği belirtilmiştir (5510 sayılı Kanun, m. 13/4). Bu hüküm uyarınca Sosyal Sigorta İşlemleri Yönetmeliği çıkarılmış ve iş kazası ve meslek hastalığının bildirimine yönelik düzenlemeler yapılmıştır. Yönetmelik'te iş kazası bildiriminin Ek-7'de yer alan iş kazası ve meslek hastalığı bildirgesini vermekle yükümlü olanlar tarafından e-sigorta ile Kuruma bildirileceği veya doğrudan ya da posta yoluyla ilgili üniteye gönderileceği belirtilmiştir (SSİY, m. 35/1).

Bu kapsamda Sosyal Sigorta İşlemleri Yönetmeliği uyarınca iş kazası bildirimini yapmakla yükümlü olan kimseler, e- posta ile elektronik bildirim yaparak Kuruma bildirimde bulunabilir. Ayrıca iş kazası, Sosyal Sigorta İşlemleri Yönetmeliği'nde yer alan *İş Kazası ve Meslek Hastalığı Formu* doldurularak ya da iş kazasına yönelik bilgilerin bir dilekçede belirtilerek yazılı olarak Sosyal Güvenlik Kurumu'na bildirimde bulunulabilir.

İş kazasının yazılı olarak bildiriminde, bildirim posta seçeneği dışında Sosyal Güvenlik Kurumu'nun ilgili birimine başvurularak da yapılabilmektedir. Bu durumda iş kazasının bildirim tarihi olarak ilgili evrakın birim tarafından yapılan Kurum kayıtlarına giriş tarihi esas alınacaktır (Akel, 2019: 99).

İş kazasının kuruma bildirim, adi posta, iadeli taahhütlü posta, taahhütlü posta, acele posta, PTT Alo Post ya da PTT Kargo yolu ile yapılabilir. Adi posta veya Kuruma doğrudan yapılan başvuru ve bildirimlerde, başvuru veya bildirim Kurumun gelen evrak kayıtlarına intikal tarihi; taahhütlü, iadeli taahhütlü, acele posta servisi, PTT Alo Post veya PTT Kargo ile yapılan başvuru ve bildirimlerde ise başvuru veya bildirim postaya veya kargoya verildiği tarih; başvuru veya bildirim tarihi olarak kabul edilmektedir (SSİY, m. 124; 2016/21 sayılı Genelge).

İş Kazası Bildiriminin Yapılma Süresi

İş kazasının bildirim yapma süresi, kazaya uğrayan sigortalının 5510 sayılı Kanun uyarınca tabi olduğu sigortalılık hükümlerine göre değişiklik göstermektedir. 5510 sayılı Kanun'un m. 4/1, a bendi kapsamında sigortalılar ile m. 5 kapsamında sigortalılar bakımından işveren kolluk kuvvetlerine derhal ve Sosyal Güvenlik Kurumu'na da en geç kazadan sonraki üç iş günü içinde bildirim yapmakla yükümlüdür.

5510 sayılı Kanun m. 4/1, b bendi kapsamında sigortalıların rahatsızlığının bildirim yapmaya engel olmadığı günden sonraki üç iş günü içinde Sosyal Güvenlik Kurumu'na bildirim yapmaları gerekmektedir. Burada önemli olan husus bildirim yapılması gereken sürenin toplamda bir ayı geçmemesi gerektiğidir. Konuya ilişkin Yönetmelikte düzenleme yapılmıştır. Buna göre, "Bu maddenin birinci fıkrasının (b) bendindeki sigortalıların bildirim yapmalarına engel durumlarını hekim raporu ile veya mücbir sebep olayını belgelemeleri şarttır (SSİY, m. 35/3).

Konumuzun giriş kısmında da bahsettiğimiz üzere 5510 sayılı Kanun m. 5/1, g hükmü uyarınca yurtdışına çalışmaya götürülen sigortalıların orada bir iş kazasına maruz kalmaları halinde, işveren tarafından ülkemizle sosyal güvenlik sözleşmesi bulunmayan ülkelerdeki kolluk kuvvetlerine derhal, Kuruma ise kazadan sonraki üç iş günü içinde bildirimde bulunmaları gerekmektedir (SSİY, m. 35/1).

Geçici iş ilişkisinde de geçici işçinin iş kazasına uğraması halinde geçici işveren tarafından özel istihdam bürosuna derhal iş kazasının bildirim yapılması gerekmektedir. Ayrıca 5510 sayılı Kanunda belirtilen bildirim sürelerine uyularak gerek Sosyal Güvenlik Kurumuna gerekse kolluk kuvvetlerine bildirim yapılması gerekmektedir (4857 sayılı İş K., m. 7/9,c).

İş Kazası Bildirim Yükümlülüğüne Aykırılığın Yaptırımı

5510 sayılı Sosyal Sigortalar ve Genel Sağlık Sigortası Kanunu'nun "*İş Kazası ve Meslek Hastalığı ile Hastalık Bakımından İşverenin ve Üçüncü Kişilerin Sorumluluğu*" başlıklı 21. maddesinde iş kazasının bildirim yükümlülüğüne aykırılığın yaptırımını düzenlenmiştir. Anılan hükme göre iş kazasının, m.13/2, a bendinde belirtilen sürede işveren tarafından Kuruma bildirilmemesi halinde, bildirim tarihine kadar geçen süre için sigortalıya ödenecek geçici iş göremezlik ödeneği, Kurumca işverenden tahsil edilecektir (5510 sayılı Kanun, m. 21/2).

5510 sayılı Kanun m. 4/1, b kapsamında sigortalıların iş kazası bildirim yükümlülüğünü yerine getirmemeleri halinde yaptırım düzenlenmiştir. Buna göre m. 13/2, b bendinde belirtilenler tarafından iş kazasının anılan bentte belirtilen süre içinde Kuruma bildirilmemesi durumunda, sigortalıya yapılacak iş göremezlik ödenekleri bildirim tarihinden itibaren ödenecektir (5510 sayılı Kanun, m. 22/2). 5510 sayılı Kanun uyarınca bağımsız çalışan sigortalıların kanuni süre içinde iş kazası bildiriminde bulunmamaları halinde Kurum tarafından ödenecek olan iş göremezlik ödenekleri, bildirim yapıldığı tarihten itibaren ödenebilecektir. Dolayısıyla iş kazası bildirimine ilişkin geç kalınan süre boyunca sigortalı, her gün için kendisine verilmesi gereken geçici iş göremezlik ödeneğinden mahrum kalacaktır (Güzel vd., 2021: 397).

İş Kazasının Sosyal Güvenlik Kurumu Tarafından Soruşturulması

Sosyal Güvenlik Kurumu'na yapılan iş kazası bildirimlerinde meydana gelen olayın 5510 sayılı Kanun uyarınca iş kazası sayılıp sayılmayacağına ilişkin Kurum tarafından soruşturma yapılabilmektedir. Konuya ilişkin 5510 sayılı Kanun'un 13. maddesinde düzenleme yapılmıştır. Buna göre, Kuruma bildirilen olayın iş kazası sayılıp sayılmayacağı hakkında bir karara varılabilmesi

için gerektiğinde, Kurumun denetim ve kontrol ile yetkilendirilen memurları tarafından veya Bakanlık iş müfettişleri vasıtasıyla soruşturma yapılabilecektir (5510 sayılı SSGSSK, m. 13/3; SSİY, m. 37.). Kanun metninde de belirtildiği üzere Sosyal Güvenlik Kurumu, mutlaka soruşturma yapmak zorunda değildir (Güzel vd., 2021: 397).

Sosyal Sigorta İşlemleri Yönetmeliği'nin "İş Kazası ve Meslek Hastalığının Soruşturulması" başlıklı 37. maddesinde de konuya ilişkin düzenlemeler yapılmıştır. Buna göre, işverence düzenlenen iş kazası ve meslek hastalığı bildirgesi ve eki belgelere göre, ünite, kamu idarelerinin görevleri gereği düzenlemiş olduğu belge ve tutanaklardan, sigorta olayı için gerekli bilginin temin edilmesi koşuluyla başka bir soruşturma ve denetime gidilmeden olayın iş kazası sayılıp sayılmayacağına karar verebilir (SSİY., m. 37/1).

Ünite tarafından karar verilemeyen iş kazaları Kurumun denetim ve kontrolle görevli

memurları tarafından veya Bakanlık iş müfettişleri tarafından soruşturulur (SSİY., m. 37/2).

Bakanlık iş müfettişlerinin rapor ve tutanaklarında gerekli bilgilerin yer alması veya yargı kararının bulunması durumlarında, ünitelerce tekrar inceleme talep edilmez (SSİY., m. 37/3).

Sosyal Sigorta İşlemleri Yönetmeliğinde iş kazası soruşturmalarının yapılma amacına değinilmiştir. Yönetmelikte yer alan düzenleme uyarınca, iş kazası ve meslek hastalığı soruşturmaları, sigortalılık durumu, iş kazası ve meslek hastalığı bildirgesinde bildirilen olayın iş kazası sayılıp sayılmayacağı, işyerinde sigortalının çalıştığı birimin meslek hastalığına sebep olup olmayacağı, işveren sorumluluğunun tespitinde kaçınılmazlık ilkesinin uygulanıp uygulanmayacağı, olayın meydana gelmesinde sigortalının kastı, ağır kusuru, işverenin kastı veya sigortalının sağlığını koruma ve iş güvenliği mevzuatına aykırı bir hareketi ile üçüncü şahısların kusurlu hâllerinin olup olmadığı hakkında karar verilebilmesi için yapılır (SSİY., m. 37/4).

Gerçeğe Aykırı Bilgi Verilmesinin Yaptırımı

5510 sayılı Sosyal Sigortalar ve Genel Sağlık Sigortası Kanunu'nun 13. maddesi uyarınca iş kazasının bildirimine yönelik bildirim yapmakla yükümlü kimseler tarafından gerçeğe aykırı bilgi verilmesi yaptırma bağlanmıştır. Anılan hükme göre, soruşturma sonunda yazılı olarak bildirilen hususların gerçeğe uymadığı ve olayın iş kazası olmadığı anlaşılırsa, Kurumca bu olay için yersiz olarak yapılmış bulunan ödemeler, ödemenin yapıldığı tarihten itibaren gerçeğe aykırı bildirimde bulunanlardan, 5510 sayılı Kanun m. 96 hükmüne¹⁰ göre tahsil edilecektir (5510 sayılı SSGSSK., m. 13/3). 5510 sayılı Kanun m. 4/1, a bendi ve m. 5 kapsamında işçi çalıştıran işverenler ile birlikte m. 4/1, b bendi kapsamında bağımsız çalışanlar için de bildirim yükümlülüğü söz konusudur.

¹⁰ 5510 SSGSSK "Yersiz Ödemelerin Geri Alınması" Madde 96: "Kurumca işverenlere, sigortalılara, isteğe bağlı sigortalılara gelir veya aylık almakta olanlara ve bunların hak sahiplerine, genel sağlık sigortalılarına ve bunların bakımına yükümlü olduğu kişilere, fazla veya yersiz olarak yapıldığı tespit edilen bu Kanun kapsamındaki her türlü ödemeler; a) Kasıtlı veya kusurlu davranışlarından doğmuşsa, hatalı işlemin tespit tarihinden geriye doğru en fazla on yıllık sürede yapılan ödemeler, bu ödemelerin yapıldığı tarihlerden, b) Kurumun hatalı işlemlerinden kaynaklanmışsa, hatalı işlemin tespit tarihinden geriye doğru en fazla beş yıllık sürede yapılan ödemeler toplamı, ilgiliye tebliğ edildiği tarihten itibaren yirmidört ay içinde yapılacak ödemelerde faizsiz, yirmidört aylık sürenin dolduğu tarihten sonra yapılacak ödemelerde ise bu süre sonundan,(1) itibaren hesaplanacak olan kanunî faizi ile birlikte, ilgililerin Kurumdan alacağı varsa bu alacaklarından mahsup edilir, alacakları yoksa genel hükümlere göre geri alınır. Alacakların yersiz ödemelere mahsubu, en eski borçtan başlanarak borç aslına yapılır, kanunî faiz kalan borca uygulanır. Bu hüküm ilgili hak sahiplerinin muvafakat etmeleri kaydıyla, aynı dosyadan diğer bir hak sahibine yapılan yersiz ödemelere mahsubunda da uygulanır. Yersiz ödemenin gelir ve aylıklardan kesilmesinde, kesintinin başlayacağı ödeme dönemi başı itibarıyla kanunî faizi ile birlikte hesaplanan borç tutarı, gelir ve aylıktan % 25 oranında kesilmek suretiyle uygulanır. Yersiz ödemelerin tespiti ile geri alınmasına ve bu maddenin uygulanmasına ilişkin usul ve esaslar, Kurum tarafından çıkarılacak yönetmelikle düzenlenir."

Dolayısıyla Sosyal Güvenlik Kurumu bu kimselere karşı rücu hakkını kullanabilecektir (Güzel vd., 2021: 398).

İş kazası bildiriminde gerçeğe aykırı bilgi verilmesinin yaptırımına yönelik Sosyal Sigorta İşlemleri Yönetmeliği'nde de düzenleme yapılmıştır. Anılan düzenleme uyarınca, Kuruma bildirilen hususların gerçeğe uymadığı ve olayın iş kazası olmadığına anlaşılması hâlinde, Kurumca bu olay için yersiz olarak yapılmış ödemeler, gerçeğe aykırı bildirimde bulunanlardan ilgili mevzuat hükümlerine göre tahsil olunur (SSİY., m. 37/5).

5510 sayılı Kanun uyarınca yersiz ödemelerin geri alınmasına ilişkin m. 96'da düzenleme yapılmıştır. Buna göre, Kurum tarafından işverenlere, sigortalılara, isteğe bağlı sigortalılara gelir veya aylık almakta olanlara ve bunların hak sahiplerine, genel sağlık sigortalılarına ve bunların bakmakla yükümlü olduğu kişilere, fazla veya yersiz olarak yapıldığı tespit edilen bu Kanun kapsamındaki her türlü ödemeler;

a) kasıtlı veya kusurlu davranışlarından doğmuşsa, hatalı işlemin tespit tarihinden geriye doğru en fazla on yıllık sürede yapılan ödemeler, bu ödemelerin yapıldığı tarihlerden,

b) kurumun hatalı işlemlerinden kaynaklanmışsa, hatalı işlemin tespit tarihinden geriye doğru en fazla beş yıllık sürede yapılan ödemeler toplamı, ilgiliye tebliğ edildiği tarihten itibaren yirmi dört ay içinde yapılacak ödemelerde faizsiz, yirmi dört aylık sürenin dolduğu tarihten sonra yapılacak ödemelerde ise bu süre sonundan, itibaren hesaplanacak olan kanunî faizi ile birlikte, ilgililerin Kurumdan alacağı varsa bu alacaklarından mahsup edilir, alacakları yoksa genel hükümlere göre geri alınır (5510 sayılı SSGSSK., m. 96/1).

İşverenin ya da bağımsız çalışan sigortalının 5510 sayılı Kanun m. 13/3'te belirtildiği üzere Sosyal Güvenlik Kurumu karşısındaki sorumluluğu "...yazılı olarak bildirilen hususların gerçeğe uymadığı ve olayın iş kazası olmadığına anlaşılması" koşuluna bağlanmıştır. Bu sebeple işverenin ya da bağımsız çalışan sigortalının sorumluluğu için bu iki koşulun birlikte sağlanması gerektiği açıktır. Kanun metninde m. 13/3'te "ve" bağlacı kullanılması, bu düşüncüyü güçlendirmektedir. İş kazasının bildirimine ilişkin gerçeğe aykırı bilgi verilmesindeki sorumluluğa ilişkin her iki koşulun birlikte aranması yolu tercih edilmemesi halinde iş kazası bildiriminde bulunan kişiler bakımından oldukça ağır sonuçlar ortaya çıkabilecektir. Özellikle uygulamada sıklıkla karşılaşıldığı üzere meydana gelen bir kazanın 5510 sayılı Kanun uyarınca iş kazası olup olmadığına tespiti kolaylıkla yapılmamaktadır. Konuyla ilgili olarak "*iş kazasının tespiti davası*" açılarak yargı yoluna başvurulmaktadır. İşveren tarafından iş kazası olarak kabul edilen ve iş kazası bildirgesi verilen bir kazanın daha sonra Sosyal Güvenlik Kurumu ya da yargı tarafından iş kazası olarak değerlendirilmeme ihtimali vardır. Bu sebeple yersiz yapılan ödemelerin iş kazası bildirgesinde meydana gelen maddi olaylara ilişkin gerçeğe aykırı bilgi verilmiş olması şartıyla işverenden ya da bağımsız çalışan sigortalıdan geri alınabilmesi olanaklı olmalıdır. Bu durumda önemli olan husus, işverenin kasdi ya da ağır ihmali sonucunda yanlış ya da eksik bilgi vermesinin yaptırımı bağlanmasıdır. Aksi halde iş kazası bildirgesi veren kişiler için çok ciddi bir risk söz konusu olabilecektir (Güzel vd., 2021: 399).

Sonuç

5510 sayılı Sosyal Sigortalar ve Genel Sağlık Sigortası Kanunu'nda iş kazasına ilişkin düzenlemeler yapılmıştır. 5510 sayılı Kanun'da doğrudan iş kazasının tanımının verilmesi yerine meydana gelen kazaların hangi hallerde gerçekleşmesi halinde iş kazası olarak kabul edilebileceği hüküm altına alınmıştır. 5510 sayılı Kanun'da ayrıca iş kazasına uğrayan sigortalıya, sigortalının iş kazası sonucunda vefatı halinde geride kalan hak sahiplerine Sosyal Güvenlik Kurumu tarafından yapılacak olan parasal ve sağlık yardımlarına ilişkin düzenlemelere de yer verilmiştir. Sosyal

Güvenlik Kurumu tarafından iş kazası ve meslek hastalığı sigortası kapsamında, iş kazasına uğrayan sigortalıya çeşitli haklar sağlanacağı yine 5510 sayılı Kanun'da belirtilmiştir.

İş kazasına uğrayan sigortalının, 5510 sayılı Kanun'da belirtilen haklardan yararlanabilmesi için öncelikle Kurumun, meydana gelen kazadan haberdar edilmesi gerekmektedir. Nitekim 5510 sayılı Kanun'un 13. maddesinde iş kazasının bildirilmesine ilişkin düzenlemeler yapılmıştır. 5510 sayılı Kanun m. 4/1 ve m. 5 hükmü kapsamında sigortalıların, iş kazasına uğramaları halinde işverenleri tarafından, o yer yetkili kolluk kuvvetlerine derhal ve Kuruma da en geç kazadan sonraki üç işgünü içinde; 5510 sayılı Kanun m. 4/1, b bendi kapsamında bulunan sigortalı bakımından kendisi tarafından, bir ayı geçmemek şartıyla rahatsızlığının bildirim yapmaya engel olmadığı günden sonra üç işgünü içinde, iş kazası ve meslek hastalığı bildirgesi ile doğrudan ya da taahhütlü posta ile Kuruma bildirilmesinin zorunlu olduğu belirtilmiştir (5510 sayılı Kanun, m. 13/2).

Sosyal Güvenlik Kurumu'na bildiri yapılan iş kazası ile ilgili olarak sigortalıya iş kazası ve meslek hastalığı sigortası kapsamında gerekli yardımların yapılabilmesi için bildiri yapılan kazanın, Kurum tarafından iş kazası olarak kabul edilmesi gerekmektedir. Bu kapsamda sigortalının uğramış olduğu kazaya ilişkin Sosyal Güvenlik Kurumu'na iş kazası bildirimini yapılması ve Kurum tarafından da bildiri yapılan kazanın "*iş kazası*" olarak da nitelendirilmesi halinde, iş kazası ve meslek hastalığı sigortası kapsamında iş kazasına maruz kalan sigortalıya veya geride kalan hak sahiplerine 5510 sayılı Kanun'da belirtilen yardımlar yapılmaktadır. Görüldüğü üzere sigortalının iş kazası ve meslek hastalığı sigortası kapsamında belirtilen parasal ve sağlık yardımlarından faydalanabilmesi için Sosyal Güvenlik Kurumu'na iş kazası bildirimini yapılması oldukça önemlidir.

İş kazası ve meslek hastalığı sigortası kapsamında Sosyal Güvenlik Kurumu tarafından sigortalıya gerekli yardımların yapılabilmesi için sigortalının uğramış olduğu kazanın, iş görmesini engelleyecek düzeyde olması gerekmektedir. Dolayısıyla sigortalının işine engel olmayacak düzeyde olan basit sıyrık, yara, baygınlık geçirme gibi olaylar, Sosyal Güvenlik Kurumu tarafından iş kazası olarak kabul edilmemektedir. Uygulamada bu gibi durumlara yönelik Sosyal Güvenlik Kurumu'na iş kazası bildiri yapılmadığı görülmektedir. Ancak her ne kadar basit sıyrık, yara olarak ifade ettiğimiz durumların, sigortalıda daha sonra ileri boyutta rahatsızlıklara sebep olabileceği, farklı komplikasyona neden olabileceği ihtimal dahilindedir. Bu sebeple sigortalının uğramış olduğu kazanın, sigortalıda meydana getirdiği zararın boyutuna bakılmaksızın Sosyal Güvenlik Kurumu'na bildiri yapılmasının daha uygun olacağı kanaatindeyiz.

Kaynakça

Akel, Ö. (2019). *5510 Sayılı Kanun'a göre iş kazası sayılan haller ve iş kazasının bildirilmesi*. (Yayımlanmamış Yüksek Lisans Tezi). Marmara Üniversitesi Sosyal Bilimler Enstitüsü, İstanbul.

Alper, Y. ve Kalkış, İ. (2021). *İş ve sosyal güvenlik hukuku*. (Güncellenmiş 6. baskı). Bursa: Dora.

Arıcı, Kadir. (2015). *Türk sosyal güvenlik hukuku*. Ankara: Gazi Kitabevi.

Bingöl, S. (2020). *İş kazası ve meslek hastalığı sigortalarında işverenin sorumluluğu*. (Yayımlanmamış Doktora Tezi). Marmara Üniversitesi Sosyal Bilimler Enstitüsü, İstanbul.

Canbolat, T. (2007). Kısa vadeli sigorta hükümleri. *Yeni Sosyal Güvenlik Sistemi-Değerlendirmeler*, İstanbul: İstanbul Barosu Yayınları.

Güzel, A., Okur, A.R., Caniklioğlu, N. (2021). *Sosyal güvenlik hukuku*. (Yenilenmiş 19. baskı). İstanbul: Beta.

Korkusuz, R. ve Uğur, S. *Sosyal güvenlik hukuku*. (2020). (Yenilenmiş 7. baskı). Bursa: Ekin Yayınevi.

Özdemir, E. (2020). *İş sağlığı ve güvenliği hukuku dersleri*. (1. Baskı) İstanbul: Vedat Kitapçılık.

Şakar, M. *İş hukuku ve sosyal güvenlik hukuku*. (2021). (Yenilenmiş 14. baskı). İstanbul: Beta.

Sözer, A. N. (2021). *Türk sosyal sigortalar hukuku*. (Güncellenmiş 5. baskı). İstanbul: Beta.

Sümer, H.H. (2021). (2021a). *İş sağlığı ve güvenliği hukuku*. (Güncellenmiş 5. baskı). Ankara: Seçkin.

Sümer, H.H. (2021). (2021b). *Sosyal güvenlik hukuku*. (Güncellenmiş 2. baskı). Ankara: Seçkin.

Tuncay, A. C. ve Ekmekçi, Ö. (2021). *Sosyal güvenlik hukuku dersleri*. (Yenilenmiş 21. Baskı). İstanbul: Beta.

Uşan, M. F. (2009). *Türk sosyal güvenlik hukukunun temel esasları*. (1. baskı). Ankara: Seçkin.

Uşan, M. F. ve Erdoğan, Canan. (2020). *İş ve sosyal güvenlik hukuku*. Ankara: Seçkin.

Yıldız, G. B. (2010 Haziran). İşverenin iş kazasından doğan hukuki sorumluluğu. *Toprak İşveren*. S. 86, 8-15.

İnternet Kaynağı:

T.C. Cumhurbaşkanlığı Mevzuat Bilgi Sistemi. <https://www.mevzuat.gov.tr/> (Erişim Tarihi, 10.06.2022).

Kazancı İċtihat Bankası. (15/06/2022 tarihinde

<https://lib.kazanci.com.tr/kho3/ibb/files/dsp.php?fn=21hd-2009-17122.htm&kw=%C5%9F+kazas%C4%B1n%C4%B1n+bildirilmesi&cr=yargitay#fm>, adresinden ulaşılmıştır).

EK-1: İŞ KAZASI VE MESLEK HASTALIĞI BİLDİRİM FORMU

Ek-7

		T.C. SOSYAL GÜVENLİK KURUMU Sosyal Sigortalar Genel Müdürlüğü		Belgenin Düzenlendiği Tarih : .. / .. /		
				Belgenin Düzenlendiği Sayı : .. / .. /		
İŞ KAZASI VE MESLEK HASTALIĞI BİLDİRİM FORMU						
1-İşyerinin	Bağlı bulunduğu İl :		İşyeri sicil No:			
	Vergi Dairesi ve Numarası:		Tel:		Fax:	
	İşyerinin Unvanı ve Adresi :					
2- Kazazede veya Kazazedelerin / Meslek Hastalığı Tanısı veya Şüphesi İle Hastaneye Sevk Edilenin	İşçi Sayısı: Erkek <input type="checkbox"/> Kadın <input type="checkbox"/> Çocuk <input type="checkbox"/> Stajyer-çırak <input type="checkbox"/> Terör Mağduru <input type="checkbox"/>		Genel Toplam <input type="checkbox"/>			
	Özürü <input type="checkbox"/> Hükümlü <input type="checkbox"/> Eski Hük. <input type="checkbox"/>					
İş kazası Halinde Doldurulacaktır	Adı Soyadı:		Cinsiyeti: E <input type="checkbox"/> K <input type="checkbox"/>		Doğum Tarihi: .. / .. /	
	T.C. Kimlik No:		SSK Sicil No:			
	İşe Giriş Tarihi: .. / .. /		Medeni Hali: Evli <input type="checkbox"/> Bekar <input type="checkbox"/> Dul <input type="checkbox"/>			
	Öğrenim Durumu: Okur yazar <input type="checkbox"/> Okur Yazar Değil <input type="checkbox"/> İlköğretim <input type="checkbox"/> Orta öğretim <input type="checkbox"/>					
	Yüksek Okul <input type="checkbox"/> Üniversite <input type="checkbox"/> Y. Lisans <input type="checkbox"/> Doktora <input type="checkbox"/>					
	İstihdam durumu: Daimi <input type="checkbox"/> Mevsimlik <input type="checkbox"/> Geçici <input type="checkbox"/> Eski Hükümlü <input type="checkbox"/> Hükümlü <input type="checkbox"/>					
	Kamu <input type="checkbox"/> Özel <input type="checkbox"/> Özürü <input type="checkbox"/> Ödünç çalışan <input type="checkbox"/> Terör Mağduru <input type="checkbox"/> Stajyer-Çırak <input type="checkbox"/> Diğer <input type="checkbox"/>					
	Alt işverene ait çalışan <input type="checkbox"/>					
	Çalışma Şekli: Tam zamanlı <input type="checkbox"/> Kısmi zamanlı <input type="checkbox"/> Diğer <input type="checkbox"/>					
	Prim ödeme hali: sona erdi <input type="checkbox"/> sona ermedi <input type="checkbox"/>		Sona erdi ise; erdiği tarih: .. / .. /			
Son bir yıl içindeki toplam ücretli izin gün sayısı:		Son işyerine giriş tarihi: .. / .. /				
Esas İş (Mesleği):		Uyruğu (Yabancı ise ülke adı):				
İşçinin 1. derece yakınının Adı Soyadı		Açık Adresi				
İş kazası Halinde Doldurulacaktır	3 İş Kazasının Tarihi: .. / .. /		Kaza Gününde İşbaşı Saati:		İş Kazasının saati:	
	4 Kaza Anında Yaptığı İş :					
	5 Kazanın sebebi:		Kaza sonucu iş göremezliği Var <input type="checkbox"/> Yok <input type="checkbox"/> Derhal ölüm <input type="checkbox"/>			
	6 Yaralanın türü:					
	7 Yaralanın Vücuttaki Yeri:					
	8 İşyerinin büyüklüğü:					
	9 Çalışılan Ortam:					
	10 Çalışılan çevre:					
	11 Kaza Anında Kazazedenin Yürütmekte Olduğu Genel Faaliyet:					
	12 Kazadan Az Önceki Zamanda Kazazedenin Yürüttüğü Özel Faaliyet:					
	13 Olayı Normal Seyrinden Saptıran Kazaya Sebebiyet Veren Olay (Sapma):					
	14 Yaralanmaya Sebep Olan Hareket (Olay):					
	15 Özel Faaliyet Sırasında Kullandığı Materyal (Araç):					
	16 Sapmaya Sebep Veren Materyal (Araç):					
	17 Yaralanmaya Sebep Olan Hareket Sırasında Kullanılan Materyal (Araç):					
	18 Kazayı Gören : Var <input type="checkbox"/> Yok <input type="checkbox"/>		Şahitlerin Adresi			
	Şahitlerin Adı Soyadı :		Şahitlerin imzası :			
	19 Kazanın Oluş Şeklini ve Sebebini Açıklayınız :					
	Meslek Hastalığı Halinde Doldurulacaktır	20 Meslek Hastalığı Tanısı veya Şüphesi Tarihi:		21-Düzenlenme tarihi: .. / .. /		
Meslek Hastalığı Tanısı veya Şüphesi İle Sevk Edilenin Çalıştığı Bölüm / İş :						
Meslek Hastalığı Tanısı veya Şüphesinin Türü:						
Meslek Hastalığının Periyodik Muayene İle <input type="checkbox"/> Diğer <input type="checkbox"/>		İşveren veya Vekilinin Adı Soyadı ve İmzası				
Sapınma Şekli: Üst Kurum Sevk İle <input type="checkbox"/> Meslek Hast. Hast. <input type="checkbox"/>						
e-posta adresi:						

Not: a) İşverenler işyerinde meydana gelen iş kazasını Kanunun 4 üncü maddesi birinci fıkrası (a) bendi ile 5 inci madde kapsamındaki sigortalıları o yer kolluk kuvvetlerine derhal Kuruma da en geç kazadan sonraki üç iş günü içinde, (b) bendi kapsamında sigortalının kendisi tarafından 1 ayı geçmemek şartıyla rahatsızlığının bildirim yapmaya engel olmadığı günden sonra ki üç işgünü içinde ayrıca işveren sigortalının meslek hastalığına tutulduğunu öğrendiği veya bu durum kendisine bildirildiği günden başlayarak üç iş günü içinde (b) bendi kapsamındaki sigortalı ise bu durumu öğrendiği günden başlayarak üç iş günü içinde Kuruma bildirmesi zorunludur.

b) İşverenler işyerinde meydana gelen iş kazasını ve tespit edilecek meslek hastalığını en geç üç iş günü içinde yazılı ile ilgili Bölge Müdürlüğüne bildirmek zorundadır. (4857 sayılı İş Kanunu md. 77) Bu bildirim zamanında yapmayan işverenlere aynı kanunun 105 inci Maddesi uyarınca idari para cezası uygulanır.

c) 1, 2 ve 21 inci bölümler hem kaza hemde meslek hastalığı bildiriminde, 3 ile 19 uncu bölümler sadece kaza bildiriminde, 20 nci bölüm ise sadece meslek hastalığı bildiriminde doldurulacaktır.

d) 5,6, 7, 8, 9, 10, 11, 12, 13, 14, 15, 16, 17, kazanın saati ve esas işi (mesleği) bölümleri seçildiğinde konu ile ilgili tablolar ekrana gelecektir. Ekrana gelen bu tablolardan seçim işlemi yapılacaktır. Bu alanlara konu ile ilgili tanımlayıcı kelime yazıldığında da arama motoru devreye girecektir. Arama motoru ilgili bölümlerdeki tanımlayıcı başlıkları ekrana getirecektir. ekrana gelen bu başlıklardan en uygun tanımlama seçilmelidir.

“Türkiye- Avusturya Hattında Karma Evlilikler: Bir Alan Araştırmasının Öyküsü ve İlk Bulgular”¹

Oya TOPDEMİR KOÇYİĞİT²

Giriş

Son yüzyılda insan hareketliliğinin belirgin bir şekilde artmasıyla birlikte bu hareketliliğe akademik ilgi de artmıştır. Bu ilgi, yapılan güncel Avrupa nitel göç araştırmalarında da görülür. Özellikle kimlik, uluslaşırı hareketlilik gibi konuların araştırılma oranlarında artışa dikkat çekilmiştir (Yalaz ve Zapata-Barrero, 2019: 26). Günümüzde giderek artan karma evlilikler de bir yandan ulusötesilik potansiyeliyle insan hareketliliğinin önemli bir bileşenini oluştururken, öte yandan kimlik konusuyla yakından ilişkilidir (Topdemir Koçyiğit, 2022). Bu durumda, göç, karma evlilik ve kimlik gibi temaların birarada görülebileceği ulusötesi karma evlilikler konusunun klasik antropolojinin tek alanlı (*single site*) etnografik yöntemiyle araştırılması da yetersiz kalacağından böyle araştırmalarda çok alanlı (*multi-site*) etnografi yapmak kaçınılmaz bir hal alır.

Antropolojinin son yıllardaki öncüleri arasında yer alan George. E. Marcus, etnografyanın, geleneksel tek-alanlı konumundan, çoklu gözlem ve katılım alanlarına kaydığını işaret ederek küreselleşen bir dünyada uygulanabilecek yeni bir alan çalışması yöntemi olarak yukarıda söz edilen çok-alanlı etnografiyi önerir (Altuntek, 2015: 11; Marcus, 2015). Benzer şekilde, Arjun Appadurai (1996) de günümüzde sayıları gittikçe artan mülteciler, göçmenler, şehirler veya ülkeler arası dolaşarak çalışanlar veya karma evlilikler nedeniyle iki şehirlili veya ülkeli yaşayanların hareketliliklerinin, birden fazla ve daha geniş alanları kapsayan etnografik araştırmalarla anlaşılması gerektiğini işaret etmiş ve bu etnografiyi “kozmpolitan etnografi”/“makroetnografi” şeklinde kavramsallaştırmıştır (akt. Harmanşah ve Nahya, 2016: 19). Bir başka ifadeyle, küreselleşmenin, dünya sisteminin ve insan hareketliliğinin günümüzdeki gibi yoğun ve çok yönlü olduğu bir çağda, klasik etnografinin yerini almaya başlayan böylesi etnografik araştırmaların giderek daha fazla önem kazandığı ve gerekli olduğu aşikârdır.

Bu yazı, doktora sonrası 2018-2019 yılları arasında “*War Memory Across Generations and Mixed Families Between Europe and Turkey*” (Kuşaklar Boyu Savaş Belleği ve Avrupa-Türkiye Arası Karma Aileler) başlıklı, Türkiye-Avrupa arası karma evlilikleri araştırmak üzere gerçekleştirdiğim etnografik alan araştırmasının öyküsünü kapsamaktadır. Gerçekleştirdiğim alan araştırmanın çerçevesi, karma evlilik konusunu Avrupa ortamında, büyük bölümünü de Avusturya’nın Graz şehrinde tamamlayacak şekilde biçimlenmiştir. Büyük oranda Avusturya’da olmakla birlikte İkinci Dünya

¹ Bu makale, 20-22 Mayıs 2022 tarihlerinde Ankara’da çevrimiçi olarak gerçekleştirilen 2. Uluslararası Göç Kongresi’nde sözlü bildiri olarak sunulmuştur.

Makaleye konu olan araştırma projesi, TÜBİTAK- 2219 Yurtdışı Doktora Sonrası Araştırma Burs Programı tarafından desteklenmiştir.

² Dr.Öğr.Üyesi, İstanbul Üniversitesi, Edebiyat Fakültesi, Antropoloji Bölümü, Orcid: 0000-0002-9039-3295

Savaşına dair kısa süreli gerçekleştirdiğim etnografik ziyaretlerle de küçük bir bölümünü Almanya’da gerçekleştirdiğim araştırmanın, bu yönleriyle yukarıda değindiğim kozmopolitan etnografi”ye/“makroetnografi ve/veya çok alanlı bir etnografi örneği oluşturduğu söylenebilir.

Antropolojide alan, yaygın olarak araştırma yapılarak veri toplanan yer, “ev” ise araştırmayla toplanan verilerin analiz edildiği ve etnografinin yazıldığı yer olarak kabul edilir. Gupta ve Ferguson’a (1997) göre “alan”ın metni alan notları, “ev”in metni ise kuramsal, düşünümsel ve metinlerarası bağlamların belirginleştiği etnografik yayınlardır (akt. Harmanşah ve Nahya, 2016: 20). Bu yazıda, hem “alan”a hem de “ev”e dair akademik üretimler söz konusu olduğundan yazının içeriğinde, yalnızca alan bilgileri değil, düşünümsel ve özdüşünümsel değerlendirmeler de yer alacaktır.

Araştırmaya çıkış öyküsü, önceki yıllarda yürüttüğüm bir alan araştırmasının ortaya koyduğu bulgularla yakından ilgilidir. Türkiye’de 2017 yılında tamamladığım doktora tez araştırmanın, annesi Almanya, babası ise Türkiye uyruklu çocukların perspektifinden “Türk-Alman” evliliklerine yöneliktir. Çocukların yaşam öykülerini toplayarak gerçekleştirdiğim önceki alan araştırmasında ulus ötesi aile deneyimleri ve kimlik yapıları arasındaki ilişkiyi araştırmıştım. Bir karma evlilik örneği oluşturan bu evliliklerle ilgili araştırma bulguları, Türk-Alman ailelerinin yaşamında İkinci Dünya Savaşı’nın önemli bir yeri olduğunu göstermiştir. Almanya uyruklu annelerin önemli bir bölümü, Savaşı doğrudan yaşamış ya da ailelerinden aktarılanlarla büyütülmüş olduklarından savaş belleği, Türkiye uyruklu erkeklerle kurdukları karma evliliklerde birçok kez görünürleşmiştir. Hem evliliklerin biçimlenmesinde ve çocukların yetiştirilmesinde hem de kimlik üretimlerinde etkili olan savaş belleği, yerinde yani bu savaşın yaşandığı yerlerde bir araştırmacı olarak bulunmayı ve araştırdığım konuların Avrupa ortamındaki karşılığını görmeyi gerekli kılmıştır. Avrupa ile doğrudan ilişkili olan böylesi konuları araştırırken hiç Avrupa’da bulunmamak, kuşkusuz ki savaş, göç ve kimlik gibi konularla da ilişkili olan karma evlilik konusunu derinleştirmeyi sağlayacaktı. Bu amaçla, bir araştırma projesi yazarak TÜBİTAK’a sundum. Ardından da bu kurumdan aldığım bursun desteğiyle öncekine benzer bir araştırmayı bu defa Avrupa ortamında yapabileme imkânına sahip oldum.

Tasarladığım alan araştırması başlangıçta, Avrupa ülkelerinde yaşayan Türkiye göçmenleriyle Avrupalılar arasında yapılan karma evliliklerin ve varsa bizzat deneyimlenen ve/veya önceki kuşaklardan aktarılan İkinci Dünya Savaşı hikayelerinin, aile üyeleri tarafından nasıl değerlendirildiğine ve anlamlandırıldığına yönelikti. Böylece, bir yandan savaş belleği ve karma evlilik diğer yandan da karma evlilik ve kimlik üretimleri arasında nasıl bir ilişki olduğunu ortaya koymak söz konusu olacaktı. Alana çıktığımda ise kendilerine eriştiğim karma evliliklerden doğan çocukların Türkiye’dekilere kıyasla çok daha küçük yaşlarda olduklarını (çiftler arası evlilikler Türkiye’dekilere nispeten daha yakın tarihli olduğundan) fark ettim. Çocuklardansa bizzat yetişkinlere ve daha da önemlisi karma evlilikleri daha iyi anlayabilmek için ilk önce göçmenlik hikayelerine odaklanmak gerekiyordu. Bu fark edişin ardından araştırmanın iki boyutlu yapılması gerektiği ortaya çıktı. Yani araştırma, hem Türkiye’den göç edenlerin göç hikayeleri, gündelik yaşamı, birbirleriyle ve Avusturyalılarla ilişkileri ve her iki ülkeyle kurdukları bağları hem de aralarında karma evlilikler yapanların deneyimlerini ortaya koyacak şekilde genişletilmeliydi.

Bu yazının hedefi de alan araştırmasının sonuçlarından çok, yurtdışında yürütülmüş kapsamlı bir araştırmanın gerçekleştirilme öyküsünü konu edinerek bir yandan yurtdışında araştırma

yürütmeyi planlayan, diğer yandan da göç, savaş belleği, kimlik üretimleri ve karma evliliklerle ilgilenen araştırmacılara rehber olabilmektir. Yazının içeriği de buna uygun olarak alan araştırmasına başlama kararından tamamlanmasını kapsayan sürecin nasıl gerçekleştiği, alanda edindiğim deneyimler ve elde ettiğim ön bulgulara yer verecek şekildedir. Buna göre ilk olarak, bu araştırmanın yapılma nedenlerini, araştırma motivasyonumu, yöntem ve örnekleme dair bilgileri aktaracağım. İkinci olarak, araştırmanın ön araştırma aşamasını oluşturan; alanda ilk deneyimler, ilk karşılaşma ve akademik çalışmalara yer vereceğim. Üçüncü olarak, yaptığım görüşme ve mülakatları da kapsayan alanda edindiğim araştırma deneyimlerini aktaracağım. Son olarak da araştırmanın ortaya çıkan ilk bulgularına değineceğim.

Her araştırmanın yapılma nedenleri, araştırmacıların araştırdığı konulara nasıl yöneldiğini ortaya koyar. Bu nedenle öncelikle araştırmanın neden yapıldığı üzerinde durmak anlamlı olacaktır. Ardından da bu araştırmayı gerçekleştirmeye motive eden nedenlere ve araştırmanın yöntemine dair bilgileri sırasıyla aktaracağım.

1. Araştırmaya hazırlık

Yeni bir karma evlilik araştırmasına doğru: Neden bu araştırma?

Çocukların değerlendirmeleri üzerinden ulus ötesi aile deneyimleri ve kimlik yapıları arasındaki ilişkiyi araştırdığım “*Ulus ötesi deneyimler ve ‘Türk-Alman’ olmanın anlamı*” başlıklı doktora araştırmam, en az elli yıllık bir geçmişi olan ve ulusları aşan ortak bir tarihe yönelik, içeriden tanıklık etmiş bir kuşak tarafından yapılan değerlendirmeleri kapsamıştı. Zira bir karma evlilik örneği oluşturan Türk-Alman evliliklerinde ulus ötesi deneyimler, kültürel bellek ve ailesel aktarım yoluyla kuşaklar ötesine taşınıyordu (Topdemir Koçyiğit, 2016). Deneyim ve anlatı arasındaki ilişki ise, yaşamdan hikâyeye, hikâyelerden de yaşam üretmekle açıklanabiliyordu (Antze vd., 1996).

Araştırma, en az üç kuşağın dahil olduğu aile tarihleriyle doğrudan ilişkiliydi. Yaşam öykülerinin anlatıcıları olan çocuklar, yaşları 17’den 75’e kadar farklılık göstermekte olup 31 kadın ve 14 erkekten oluşmaktaydı. Araştırma, 1930’lar itibarıyla Türkiye-Almanya arasında yaşanan ulus ötesi aile kurma deneyimlerini, bu evliliklerden doğan çocukların bakış açılarıyla yansıttı. Doktora araştırmamın sürprizi, kuşaklar boyu ailesel aktarımla günümüze aktarılan İkinci Dünya Savaşı belleğini ortaya çıkarmış olmasıydı. Oysa araştırma tasarımı başlangıçta savaş geçmişi içermiyordu. Alanda yaptığım ilk derinlemesine görüşmeler araştırmanın savaş belleğini de içermesi gerektiğini ortaya koyduğu için ilk birkaç mülakat sonrasında araştırma sorularının savaşa dair aile tarihini de ekleyecek ve konuyu farklı kuşakları içine alan bir perspektifte çerçeveleyecek şekilde genişletilmesi gerekti.

Araştırma, İkinci Dünya Savaşı belleği, misafir işçi göçünden farklı bir göç yapısı, “yabancı/öteki” olanla akrabalık oluşturma biçimleri ve ulusla sınırlanmayan kimlik üretimlerini gibi temaları açığa çıkararak literatüre katkı sunuyordu. Çocukların, aile tarihlerine yönelik değerlendirmeleri bir yandan savaş, göç ve evliliğin birbirleriyle nasıl bir ilişki içinde olduğunu diğer yandan da çocukların “Türk” ve “Avrupalı” olmaya dair değer yargılarını ve anlam üretimlerini göstermişti. “Türk-Alman”³ çocuklar, ebeveynlerinin evliliklerine dair yaptıkları değerlendirmelerde

³ Çağlar’ın (2000: 134-135) dikkat çektiği gibi tireli kimliklerin, özselci kültür kavramsallaştırması tehlikesi içerdiğinin

iki ana noktaya dikkat çektiler: Özellikle Alman ebeveynleri açısından travmatik tarafları olan savaş belleği ve Türkiye kadar Avrupa’daki sosyo-kültürel ortamın önemi. Yani, konunun, savaş deneyimlerine yönelik aile anlatılarına ve Avrupalılık kimliğine dayanak oluşturan kaynaklarını ortaya koyacak olması bakımından daha da derinleştirilmesi gerektiği açıldı. Zira araştırmaya katılanlar, özellikle Alman ebeveynleri açısından travmatik tarafları olsa da savaş belleğine, ebeveynlerinin evliliklerine ve hatta kendilerine dair değerlendirmelerinde hayatlarının bir parçası olan Avrupa’nın önemini sıkça vurgulamışlardır.

Yerel ve aile tarihçileri, aile ve sosyal çevremizin yakın geçmişinin üzerimizde daha büyük bir etki yaptığını ve aile tarihlerine damga vuran yaşanmışlıkların, hayatımızı etkileyen şeyleri kavramamıza yardımcı olacağını savunurlar (Kyvig ve Marty, 2011: 5). Yürüttüğüm alan araştırması da Alman ailelerinin savaş deneyimlerinin, kuşaklar arası aile içi aktarım yoluyla bugüne taşındığını gösterdi. Savaşı doğrudan yaşayan Avrupa kökenli kuşaklar, her ne kadar yaşamlarında bu savaşın izlerinin kalmaması için çaba sarf etse de çocukları ve hatta torunları da savaşla ilişkili belleğe ortak oluyordu. Araştırmam, doğrudan yaşanmasa da savaş deneyimlerinin, eleştirel değerlendirildiğinde, kuşaklar sonra ortak bir “kazanç” olarak yorumlanabildiğini ortaya koymuştu (Topdemir Koçyiğit, 2016). Bu bulgular, hem savaş hem de Avrupa’nın sosyal ve kültürel ortamına dair bir araştırmacı olarak merakımın pekişmesine neden oldu. Bu durum, beni merak ettiğim soruların cevaplarını aramaya yöneltti. Örneğin; *Savaşın yaşandığı ve büyük bir göçmen nüfusu oluşturan Türkiye göçmenlerini de barındıran Avrupa’da gündelik hayat içerisinde karşılıklı sosyal ilişkiler nasıl yürütülüyor ve kültür nasıl yaşanıyor? Türkiye göçmenlerinin Avrupalılarla yaptıkları evlilikler nasıl?*

Daha önce de belirttiğim gibi, doktora araştırmam süresince İkinci Dünya Savaşı’ndan derinden etkilenen Avrupa ülkelerinde bulunma olanağım hiç olmamıştı. Hem Savaşı hem de Türkiye-Avrupa arası yapılan karma evlilikleri yeterince iyi anlayabilmek için yalnızca Türkiye’de yapılan bir araştırma kuşkusuz eksik kalacaktı. Özellikle söz konusu evliliklerde savaş belleğinin görünürlüğü, araştırmalarımı genişleterek yeni verilerle desteklemem gerektiğini ortaya koydu. Savaşın tarihsel perspektifini yerinde anlamak, özellikle de araştırma konum olan karma evliliklerde bıraktığı toplumsal ve kültürel izleri sürebilmek ve Avrupa’daki sosyo-kültürel ortamı yerinde gözlemlemek için yurtdışına çıkmak gerekiyordu. Şayet araştırmacılar görüşülen kişilerin neler olup bittiğine dair anlattıklarını, ancak anlatıların geçtiği koşulların bilgisine yeterince sahipse değerlendirebilirler (Kümbetoğlu, 2012: 198). Anlatıların geçtiği ya da dayanaklarını oluşturan koşulların bilgisine erişebilmek, kuşkusuz değerlendirmelerimi çok daha nitelikli hale getirecekti.

Avusturya, en az Almanya kadar araştırmalarım için önemli bir yere sahiptir. Türk-Alman çocukların değerlendirmelerinde açığa çıkan en dikkat çekici şey, Almanya ile birlikte diğer bazı Avrupa ülkelerinin de bir diğer “vatan” olarak çocukların yaşamlarında ve kimlik kurgularında önemli bir yer tutmasıydı. Dahası Avusturya, Alman annelerin köken olarak Almanya dışında Avrupa’da en fazla vurgu yaptığı ülkeydi (Topdemir Koçyiğit, 2016). Ayrıca, İkinci Dünya Savaşı’nın baş aktörü olan Adolf Hitler 1889’da Avusturya’da doğmuş, 1912’ye kadar orada

farkındayım. “Melezlik”, çocukların kullandığı bir diğer kimliksel kavramdır. Fakat Bhabha’nın (1994) vurguladığı gibi çocuklar, bu kavramı da özcü kuramların benimsediği “saflık” algısına karşı kültürün çoklu bir zenginleşme boyutu olduğunun farkında olarak kullanılmaktadırlar. Bu kavramlar, çocukların kendi ifadeleri olmakla birlikte etnik bir vurgu içermemektedir. Daha çok, ulusları aşan bir kurguyla biçimlenen ve heterojenlikler içeren bir forma karşılık gelerek sentezci bir vurgu içermektedir.

yaşamıştı. Zira görüşülenler, Hitler’in Alman aileler üzerinde bıraktığı hasarları ve yaraları alan araştırmam süresince sıkça gündeme getirmişlerdi. Buna ek olarak, savaşla ilgili en önemli hafıza mekanlarından biri olan ve Nazi Almanya’sının en büyük ilk toplama kamplarından biri olan Mauthausen Toplama Kampı da orada bulunmaktaydı. Saydığım tüm bu nedenler, yeni araştırmamı Avusturya’dan başlatmayı daha önemli hale getirdi. Büyük kısmını Avusturya’da yürüttüğüm yeni bir araştırma yolcuğuna işte bu gerekçelerle çıktım.

İlk olarak, yapacağım araştırmayı gerçekleştirmek üzere Almanya ve Avusturya’daki birkaç üniversiteyle bağlantıya geçtim. Bunlar arasında yer alan, doktora yaptığım ve çalıştığım İstanbul Üniversitesi Antropoloji Bölümü’nün akademik bağlantısının olduğu Avusturya’daki ev sahibi enstitü (Institut für Kulturanthropologie und Europäische Ethnologie/ Institute for Cultural Anthropology and European Ethnology) de yer almaktaydı. Göç, hareketlilik, çok yerlilik gibi konularla ilgili çalışmalar da yapan bu Enstitü’nün daveti ve proje başvurusu yaptığım TÜBİTAK’ın burs desteğiyle Avrupa ülkelerinin en azından bir kısmında bulunarak, önceki çalışmalarımı zenginleştirecek yeni veriler üretebileceğim bir fırsat doğdu. Böylece araştırma konularımın örtüştüğü bir üniversite kurumu bulunan ve akademik bağlantı içinde olduğum bir Avrupa ülkesi olan Avusturya, doktora sonrası araştırmalarımın başladığı ve büyük kısmını tamamlayabildiğim ülke oldu.

Yola çıkma motivasyonuma dair

Doktora çalışmamda görüşme yaptığım pek çok kişi, bu görüşmelerden iyi bir çalışma çıkacağına inandıklarını söylemişti ve yeni kişilere ulaşmam için çaba göstererek araştırmaya katkı sağlamışlardı. Görüşülenlerin gözlemlerinin ne kadar önemli olduğunu akademik yaşamım boyunca yaptığım bu üçüncü alan araştırmamda bir kez daha anlamıştım. Bununla ilgili olarak, “*Her şeyi sordunuz*”, “*zaman tüneline girdim sanki*”, “*kendime hiç sormadığım bir sürü soruyu hatırlattınız bana*”, “*bu soruları daha sonra verin de ben de aileme sorayım*”, “*iyi yakaladınız*”, “*iyi analiz ediyorsunuz*” gibi geri bildirimler almıştım. Yapılan olumlu yorumlar, onları dikkatle dinlediğim ve yaptığım şeyi çok önemseydiğim izlenimi verdiğimi gösteriyordu. Özetle, bugüne dek yaptığım tüm alan araştırmaları sırasında görüşülenler tarafından kabul görme/edilme sorunu yaşamadığımı ifade etmeliyim. Buna ek olarak, temas kurduğum kişilerle karşılıklı geliştirdiğimiz güvene dayalı ve dostane ilişkiler, görüşülenlerin araştırmaya yoğun ilgi göstermesinde etkili olmuş ve araştırmanın yöntemini verimli kılarak araştırmanın sağlıklı bir şekilde tamamlanmasına yardımcı olmuştur (Topdemir Koçyiğit, 2022: 40). Avusturya’da yürüteceğim araştırmayı gerçekleştirirken de benzer bir ilgi ile karşılaşacağıma inanıyordum.

Yapacağım yeni araştırma, önceki araştırmadan elde ettiğim verileri hem daha da zenginleştirecek hem de göç, karma evlilik ve kimlik gibi birbiriyle ilişkili konuları çok daha etraflıca ortaya koyabilmeme olanak sağlayacaktı. Ayrıca iyi bir yurtdışı deneyimi, araştırma konularımda daha da uzmanlaşmama ve ilgili literatüre katkı sağlamama yardımcı olacaktı. Dahası, Türkiye’nin Avrupa ile sosyal ve kültürel ilişkilerinin geliştirilmesinde bir kaynak oluşturabilecekti. Tüm bu saydıklarım, araştırma konuma duyduğum ilginin ve heyecanın daha da pekişmesine neden olarak motivasyonumu arttırmıştı.

Araştırmanın yöntemi

Etnograflar, alanda gördükleri, duydukları ve yaşadıklarına dair yazılı anlatılar üreterek kültürü yorumlarlar (Emerson vd., 2008: 25). Etnografyayı yoğun betimleme olarak tanımlayan Geertz, etnografların alanda ilişkiler kurmak, bilgi sağlayacak kişileri seçmek, bir günlük tutmak gibi eylemlerle alanı gözlemlediğini, topladığı verileri kaydettiğini ve derinlemesine analizler yaptığını aktarır. Ardından da betimlemeyi betimlediğini yani kültürü yorumladığına dikkat çeker (Geertz, 2010: 20, 30, 35).

Yazıya konu olan araştırmanın alan araştırması kısmı, 2018-2019 yılları arasında sekiz aylık bir süreyi kapsayan 6 Kasım 2018-6 Temmuz 2019 tarihleri arasında gerçekleşmiştir. Araştırmayı, Türkiye’den göç etmiş farklı kesimlerden sekizi kadın, yedisi erkek olmak üzere 15 kişiyle sohbet tarzı yaptığım niteliksel görüşmeler ile 20 karma aile üyeleriyle yaptığım yapılandırılmış mülakatlarla yani nicel ve nitel veri üretebilecek iki ayrı formla ve katılarak gözlem notları tutarak yürüttüm. Nicel ve nitel yaklaşım bir arada kullanıldığında yorumcu bir anlayış ile karşılaştırma ve genellenin yapıldığı pozitivist anlayış birleşir. Böylece ortaya yaratıcı, birbirini tamamlayan ve geçerliliği güçlü bir ikili yaklaşım çıkar (Aunger, 2015: 287-291). Geldiğimiz noktada, toplumsal araştırma yaklaşımları farklı da olsa bu yaklaşımların her biri, açık uçlu ve öz-düşüncümlü olan kamuya açık süreçler aracılığıyla sistematik olarak bir araya getirilmiş, amprik temelli kuramsal bilgiler oluşturmaya çabalar (Neuman, 2014: 159).

Yapılan araştırmaların ön araştırma safhasında edinilen ilk deneyimler, karşılaşmalar ve alanda yapılan akademik çalışmalar, araştırmaları adım adım biçimlendirir. Yazının bu kısmında, Türkiye’den Avusturya’ya göç etmiş Türkiye göçmenleriyle ilk temaslarım ve bir araştırmacı olarak konuyla ilgili alanda yürüttüğüm akademik çalışmalarım ile ilgili ayrıntıları aktaracağım.

2. Alanda ilk deneyimler, karşılaşmalar ve akademik çalışmalar

Alanda ilk deneyimler ve karşılaşmalar

Burs başvurumun sonucu açıklandıktan sonra Avusturya’ya beş yaşındaki kızım ile gideceğim için orada bulunacağımız zaman, kalacağımız yer, kızımın gideceği anaokul ve kimlerle ve nasıl irtibat kuracağımıza dair bir planlama yapmam gerekiyordu. Öncelikle kazandığım sekiz aylık burs dönemini akademik çalışmalarımı yapabileceğim bir takvime denk getirmeliydim. Bunun için Türkiye göçmenlerinin orada bulunduğu ve yaz tatili dışında bir zaman en uygun olanıydı. Bu nedenle Kasım-Temmuz ayları arasını ideal bir zaman olarak belirledim. Ardından orada kalacağımız yer konusunu henüz Türkiye’deyken çözmeye gayret ettim. Kızım ile gideceğimiz için herhangi bir yurttaki kalma şansımız sınırlı olduğundan ev ortamı bizim için çok daha uygundu. İlk olarak, internet ve sosyal medya aracılığıyla Graz’daki göçmenlere ulaştım. Kurdukları gruplara katıldım ve onlarla haberleştim. İkinci yol olarak da konuyu sosyal çevremle duyurdum. Eşimin bir arkadaşının tanıdığını Graz’da ev kiraladığını öğrenir öğrenmez onunla irtibata geçtik. Böylece kalacağımız ev, henüz gitmeden neredeyse hazırды. Kızımın okul sorunu ise üniversitenin anaokulu ile irtibata geçerek çözdüm.

Graz’da iletişime geçeceğim ilk kişilere, Graz’daki misafir olacağım Enstitüye daha önce Erasmus’la giden öğrencilerimiz aracılığıyla henüz Türkiye’deyken irtibata geçerek eriştim. Bu yolla

birkaç öğrenci ve akademisyenle tanıştım. Ayrıca sosyal medyada Graz başlığını taratarken fark ettiğim Graz Pir Sultan Abdal Derneği'nin başkanına oraya vardığımda tanışmak üzere bir mesaj yazdım. Yani henüz daha Graz'a varmadan önce öğrenci, akademisyen ve göçmenlerden bir grubu tanımaya başlamıştım. Tüm bu aşamalardan sonra artık gitmeye hazırдық ve gideceğimiz gün gelip çatmıştı.

Avusturya'ya ilk gidişimizde eşim de bizimle birlikte geldi. Eşim, Graz'a yerleşme, kimi ihtiyaçlarımızı temin etme ve uyum sürecimiz için çalıştığı hastaneden aldığı yaklaşık iki aylık izin sayesinde yanımızda olmuştu. Gerçekten de ilk süreçler için bu süre, idealdi. Eşimin doktor olmasının görüştüğümüz kişilerle ilişkilerimizin gelişmesini kolaylaştırdığını da belirtmeliyim. Alanda tanıştığımız birçok kişi, Avusturya'da sağlığa erişim konusunda önemli sorunlar yaşadıklarını birçok kez aktardılar. Buna göre, haftalar ve hatta aylar sonrasına verilen randevular, sağlıklarını takip etmelerini zorlaştırırken, randevu alabilseler de doktora gittiklerinde Almanca konusunda yaşadıkları dil sorunları gibi nedenler, kendilerini yeterince iyi ifade edememelerine yol açıyordu. Bundan başka, birçoğu, Türkiye'de yetişmiş doktorların sağlık bilgisini Avusturya'dakilere kıyasla (Araştırmanın ilerleyen zamanlarında da Türkiye-Avusturya arası benzer kıyaslamalarla sıkça karşılaştım) çok daha nitelikli bulduklarından “*bizim doktorlarımız*”ın daha güvenilir olduklarını düşünüyordu. Eşimin bizi ara sıra ziyaret ettiğinde de sağlık konusunda ona birçok kez danışmaları, Türkiye göçmenleriyle kurduğumuz güven ve dostane ilişkiyi pekiştirdi.

Graz Havalimanı'na iner inmez tanıştığımız ilk kişi, tesadüfi olarak, bizi ilk birkaç gün kalacağımız otele götürecek olan Türkiye kökenli bir taksi şoförüydü. Yol boyunca Graz, göçmenler ve yapılan karma evlilikler gibi konularda şoförle sohbet ettik. İlk edindiğim bilgiler, alan araştırmama adım atmam için önemliydi. Otele yerleşmemizin ardından ise bir şeyler atıştırmak üzere gittiğimiz ilk kafede çalışan kişi de Türkiye göçmeniydi. Onunla da ettiğimiz kısa sohbet, Graz'ı yavaş yavaş tanımamızı sağladı. Örneğin; kızım için alışık olduğu yemekleri (çorba vb.) bulabileceğimiz yer, aralarında Türkiye göçmenlerin de bulunduğu birçok farklı ülkeden göçmenin yoğun yaşadığı semt olan Griesplatz'dı. Sıra, yukarıda sözünü ettiğim planlamayla ilgili her şeyi tek tek hayata geçirmeye gelmişti. Kalacağımız ev, bir oda ve bir salondan oluşan eşyalı bir evdi. Ek ihtiyaçlarımızı temin ederek yerleşmemiz yaklaşık bir hafta sürdü. Benim için en önemli eşya, çay tiryakisi olduğum için demlikti. Tanıştığımız göçmenler de onu ancak Türkiye göçmenlerin işlettikleri marketlerde veya mağazalarda bulabileceğimi söyledi. Adres yine Gristplatz'dı. Bu semt ilerleyen zamanlarda da sık sık ziyaret ettiğim yer oldu.

Yerleşme ve alanı ilk tanıma sürecini aştıktan sonra çalışmalara başladım. Gelmeden önce irtibata geçmiş olduğum kişilerle randevulararak tek tek görüşmeye başladım. Böylece Türkiye göçmenlerinin işlettiği bir Almanca kursunun yöneticileri ve kurs katılımcılarıyla da tanışma fırsatım oldu. Hatta ilerleyen günlerde ben de bu kursun bir öğrencisi olacaktım. Bu kurs da tıpkı Dernek gibi araştırmam için kaynak kişilerin çeşitliliğinin sağlanmasında önemli merkezler oldular.

Başından itibaren sokakta, kafede, restoranda, parkta, markette, toplu taşıma araçlarında vb. küçük kızımın benimle Türkçe konuşması, bizi gören herkesin bizimle hemen irtibata geçmesini ve bizimle konuşmak istemesini kolaylaştırıyordu. Yani meraklı bir kişiliğe sahip olan kızımın alan araştırmamın seri ilerlemesinde çok büyük bir payının olması, aynı zamanda alan araştırmamın önemli bir parçası olmasıyla sonuçlandı. Çoğu zaman sıkılsa da katıldığım toplantı ve etkinliklerde de çoğunlukla yanımızda oldu. Onunla sohbet ettiğimizi duyan ve hemen bizimle tanışmak isteyen

göçmenler sayesinde çevrem hızla genişledi. *Neden buradaydık?* İlerleyen zamanlarda da sıkça karşılaştığım bu soruya verdiğim cevabın ardından genellikle son derece ilgili, yardımsever, dayanışmacı ve korumacı duygularla bizi karşıladılar: “*Hoşgeldiniz. Küçük kızımızla burada kolay değil ama biz buradayız, bir şey lazım olursa yardımcı oluruz*”. İlerleyen aylarda da özellikle kızımın yalnız kaldığımız dönemlerde tanıştığım birçok göçmenin bize karşı gösterdiği bu yaklaşım, Graz’daki deneyimlerimiz ve alan araştırmamın sorunsuz bir biçimde tamamlanması açısından oldukça etkili oldu.

Akademik çalışmalar

Daha Türkiye’deyken birkaç kişi, çeşitli kurumların internet sayfaları ve sosyal medya (çeşitli facebook grupları) aracılığı ile Graz’da yaşayan birkaç Türkiye göçmeni ile bağlantı kurduğumdan söz etmiştim. Bundan başka, Graz’a vardığımızda, ev sahibi üniversiteyi ve beni buraya misafir eden danışmanım Prof. Dr. Johanna Rolshoven’i ziyaret ettim. Prof. Rolshoven, beni sıcak bir tavırla karşılayarak Graz’da kaldığım süre boyunca yapılan akademik toplantılardan haberdar etti ve akademik çevrelerle tanıştırdı.

Prof. Rolshoven 27 Kasım 2018’de, beni misafir eden Enstitüde bir tanışma toplantısı organize etti. Meslektaşlarım, araştırma enerjimi, çalışma tarzımı, alanda veri toplama, kendileriyle kurduğum sosyal iletişim ve sosyal çevre edinme gibi akademik performansımı ilgiyle karşıladılar. Prof. Rolshoven’in ayrıca küçük kızımın birlikte oraya adapte olabilmem konusunda gösterdiği insani çaba oldukça etkileyiciydi. Sık sık ihtiyacım olan şeyleri sordu ve temin etmeye çalıştı. Örneğin; kiraladığım evin eşyalı olmasına karşılık kızımın uyuyabileceği bir yatak yoktu. Graz’da bunu nereden satın alabileceğimi kendisine danışmamdan birkaç gün sonra kendi çocuğunun küçükken kullandığı ranzayı eşyle evime gönderdi.

Üniversitedeki özellikle diğer kadın meslektaşlarım da nazik ve ilgiliydiler. Graz’da bulunduğum süre içerisinde, bir kısmı ile düzenli olarak kimi zaman akademik toplantılar kimi zaman da ev, kafe veya restoranlarda sosyal toplantılar için bir araya geldik. Akademik desteklerinin yanında manevi desteklerini de esirgemeyen meslektaşlarım, kaldığım süre boyunca bana nasıl yardımcı olabileceklerini sık aralıklarla sormaya devam ederek dostane tavırlarını sürdürdüler.

Katıldığım akademik toplantılar ve yaptığım akademik faaliyetler

Ev sahibi Enstitünün organize ettiği, ünlü antropolog Prof. Dr. Arjun Appadurai’nin de konuk olduğu 15 Kasım 2018 tarihinde Graz Kuntshaus’da gerçekleştirilen “*Mobilized Futures: The Role of Imagination and Aspiration in the Transformation of the Present*” başlıklı bir konferansa katıldım.

Yukarıda da değindiğim gibi, 27 Kasım 2018’de, beni misafir eden enstitüde, meslektaşlarımla bir toplantı gerçekleştirmiştik. Bu toplantıda, doktora araştırmam, doktora araştırmamdan ürettiğim makalem ve orada yapacağım doktora sonrası araştırmam ile ilgili bilgilendirme içeren bir sunum yaptım.

Avusturya’ya gelmeden önce temas kurduğum Graz Üniversitesi’nin Almanca Çeviri Çalışmaları (Karl Franzens Universität Graz, Institut Für Theoretische Und Angewandte Translationswissenschaft/ University of Graz, Institute of Translation Studies) Türkçe Bölüm

Başkanı Dr. Öğr. Üyesi Sevil Çelik Tsonev ile zaman içerisinde geliştirdiğimiz ilişki, dostluğa dönüştü. Dr. Tsonev, organize ettiği birçok etkinliğe beni davet etti:

24 Ocak 2019’da Graz Üniversitesi Almanca Çeviri Çalışmaları Enstitüsü’nde, tarihçi ve dilbilimci Dr. Öğr. Üyesi İnanç Atılgan’ın, “*Türk Kültüründe Ağrlık Noktaları: Çokkültürlülük*” başlıklı konferansına katıldım.

11 Nisan 2019’da Graz Üniversitesi ve Altınbaş Üniversitesi’nin birlikte organize ettiği ve TÜBA’nın da katkı sunduğu, “*Taribi ve Etimolojik Türkiye Türkçesi Lügati*” başlıklı konferansa katıldım. Konferans, merhum Avusturyalı dilbilimci Prof. Dr. Andreas Tietze’nin başlattığı fakat tamamlayamadığı fakat günümüzde dijitalleştirilen Türkçe sözlük ciltleriyle ilgilidir.

12 Nisan 2019’da aynı organizasyonun bir devamı olan, Türkiye Cumhuriyeti Viyana Büyükelçiliği’nde yapılan konferansa katıldım. Bu konferansta, 62 yıllık bir Türkiye-Avusturya evliliği olan Tietze ailesiyle bizzat tanışma fırsatı buldum. Araştırma konuyla yakından ilgilenen Tietze ailesi, ilerleyen zamanlarda beni evlerinde de misafir etti.

13 Nisan 2019’da ise Büyükelçilik tarafından verilen kahvaltı organizasyonuna katıldım. Yeni tanıştığım Büyükelçi Ümit Yardım da araştırma konuyla yakından ilgilenerek ihtiyaç duyduğumda yardımcı olabileceğini söyledi.

Ek olarak, Graz Üniversitesi Almanca Çeviri Çalışmaları Enstitüsü Türkçe Bölüm Başkanı Dr.Öğr.Üyesi Sevil Çelik Tsonev’in daveti üzerine 21 Haziran 2019’da “*Antropoloji ve Dil, "Türk-Alman" Kuşakta Dil ve Kimlik*” başlıklı bir sunum yaptım.

Literatür taraması

Avusturya’da yürüttüğüm alan araştırması, Avusturya’ya göç, karma evlilikler, bellek ve kimlik kavramları etrafında şekillendi. Graz’da misafir olduğum üniversitenin akademisyenleri, kütüphaneleri ve tanıştığım göçmenler aracılığıyla araştırma konuyla ilgili çeşitli yayınlara eriştim. Ek olarak, yine tanıştığım kişilerin önerisiyle Avusturya’da yayınlanan, “*Yeni Vatan*”, “*Havadis*”, “*Haberjournal*”, “*Welgmedya*” gibi Türkiye göçmenlerinin çıkardığı gazetelerden araştırma konuyla ilgili haberleri de takip ettim.

Hafıza merkezlerini ziyaretlerim

Savaş belleğinin detaylarının izini sürmek için ise savaş ile ilgili çeşitli kaynakları okumaya başladım. Eş zamanlı olarak Avusturya’da ve kısa süreli ziyaretlerle Almanya’da bulunmaya çalışarak alanda birçok kişinin önemli bulunduğu ve görmemi önerdiği hafıza mekânlarına ziyaretler gerçekleştirdim: Bunlar, savaşla ilgili anıtlar, müzeler, bilgi, belge ve araştırma merkezleri gibi mekânlardı.

Örneğin: 22 Kasım 2018’de, Graz Museum’da sergilenen, “Lager Liebenau” başlıklı, İkinci Dünya Savaşı ve Libenau kampı ile ilgili bir sergiyi ziyaret ettim. 08 Aralık 2018’de Almanya Nürnberg’de bulunan Dokumentationszentrum’u ziyaret ettim. 11 Aralık 2018’de ise Frankfurt’ta bulunan Museum Judengasse’yi ziyaret ettim. Araştırmama katılan karma evlilik yapmış bir çiftle birlikte de 22 Haziran 2019’da Linz şehrinde bulunan Mauthausen Toplama Kampı’na bir ziyaret gerçekleştirdim. Sözünü ettiğim çift, bu toplama kampına gitmeyi çok istemelerine karşılık uzun zamandır göreceklarına cesaret edemeyeceklerinden gitmek istemediklerini aktarmışlardı. Bu ziyareti özellikle benimle birlikte yapmak istemeleri araştırmama ayrı bir anlam kattı.

Saydıklarım arasında yer alan ve yaptığım önemli görüşme ve ziyaretlerden biri olan Nürnberg’deki Dokumentationszentrum müze ziyaretim, hem merkezin kendisi hem de merkezi birlikte gezdiğim kişinin araştırmamda oldukça önemli izler bırakması nedeniyle burada bu ziyaretimle ilgili gözlem ve görüşme deneyimlerimi aktaracağım.

Bir hafıza mekânı olarak Dokumentationszentrum

Müzeyi bana gezdiren kişiyle bir tanıdık aracılığıyla tanışmıştım. Uzun yıllar önce buraya yerleşmiş olup göçmenler, sanat ve politika gibi konularla ilgilenerek Türkiye ve Almanya ilişkilerinin geliştirilmesine aracılık ediyordu. Merkez’e gelenleri burada gönüllü olarak gezdirip bilgilendirmeyi de severek yaptığını ifade ediyordu. Beni müzede sergilenenlerle ilgili bilgilendirirken Türkiye ve Almanya’nın tarihi, İkinci Dünya Savaşı ve diğer her bir detayla ilgili aktardığı bilgiler, bende şaşkınlık yaratacak kadar derindi. Bilgi aktarırken kurduğu bir cümle, yoğun çalışma temposuna karşılık gösterdiği özveriye açıklıyordu: “*Dünyada barış, ancak savaşın anlatılmasıyla sağlanabilir*”. Yıllardır özellikle Türkiye’den gelenlere burada Savaşı anlatmayı adeta görev (Türkçe ya da Almanca) edinmişti. Yaptığı şey, ulusları aşan bir görev bilinciyle barışı evrenselleştirme çabasıydı. Marcus çok alanlı etnografiden, çoklu faaliyet mevkilerinde yani birden fazla alanda, çeşitli konumlardaki öznelerin yaşam dünyalarını da araştırıp onlar arasındaki bağlantıları ve birliktelikleri ortaya koyarak etnografik inşayı kasteder (2015: 379). Buna ek olarak, birden fazla alanda farklı özne konumlarını yine farklı konumlarla deneyimlemenin, alanda toplanan verilerin niteliğini de belirlediğini fark ettim. Zira araştırmacı kimliğimden önce bir tanıdık kimliğimle kısa sürede bana aktarılanların yoğunluğu kayda değerdi.

Merkez hakkında sahip olduğu derin bilginin yanı sıra müzeyi tanıtırken kullandığı ifadeler, üslubu, tavrı ve coşkusu da ayrıca dikkate değerdi. Savaşta yaşanan acıları o an adeta kendisi yaşıyormuş gibi ama sakince aktardı. Değerlendirmelerinde kurduğu benzeşimlerle, kendi ülkesinin tarihini (1. Dünya Savaşı ve Kurtuluş Savaşı), doğrudan bu savaşı yaşayan Almanya’nın tarihiyle bütünleştirerek ve ortaklaştırarak beni adeta alternatif bir tarih yolculuğuna çıkarmıştı. Buna göre, farklı şekillerde gerçekleşmiş olsa da her iki ülkede de yaşanan acılar, ülkelerin tarihlerinde toplumlarına benzer şiddette acı örüntüleri bırakıyordu.

Tesadüfi olarak kendisi de bir karma evlilik örneğini oluşturmaktaydı. Aktardığına göre karma evlilikler, olaylara farklı çerçevelerden bakarak kültürel sınırları aşabilmeye yardımcı oluyordu. Ona göre ne olursa olsun acı dolu geçmişler, ancak yaşanan benzer mağduriyetler görülebildikçe ortaklaştırılabilirdi. Geçmişlerin ortaklaşması, acının evrenselleştirilerek geçmişin bugüne, bugünün de geleceğe barışçıl bağlar kurmasının bir yoluydu. Farklı bir yerde farklı bir karma evlilik örneğini oluştursa da bu örnek de doktora tezi bulgularıyla örtüşüyordu. Yani, bir karma evlilik deneyiminin farklı ülkelerin tarihsel benzerliklerini görmeyi kolaylaştırdığını, böylelikle ulusal, kültürel ve toplumsal sınırları yerle bir eden bir anlayışın geliştirilebileceğini ortaya koyuyordu.

Yerel ve makro bilgi ve süreçleri içeren dünya sisteminin etnografyasına karşılık gelen çok alanlı etnografi, insanın, nesnenin, metaforun, olay örgüsünün, hikâyenin, kinayenin, yaşamın ve çatışmanın izini sürer (Marcus, 2015). Zira, bu merkezi ziyaretim ve hem karma evlilik hem de göç

deneyimi olan bir göçmenle yaptığım görüşmem, özellikle savaş geçmişi özelinde yaşanan ulus ötesi acı deneyim ortaklaşmalarının ve bu ortaklaşmayla bir daha yaşanmamak üzere geçmişe sabitlenip evrensel barışa evrilmesine yönelik güncel çaba ve inşasının bir örneğini oluşturur.

Almanya’ya gelen yerli ve yabancı turistlerin ziyaret ettiği önemli hafıza merkezlerinden biri olan Dokumentationszentrum, ziyaret ettiğim gün oldukça kalabalıktı. Merkez’de sergilenen fotoğraflar, kısa filmler, belgeseller ve satılan kitaplar ise İkinci Dünya Savaşı’nda yaşanan dehşeti derinden hissettiriyordu. Merkezde gördüklerim ve duyduklarım ise savaşın nasıl korkunç bir insan icadı olduğunu her zaman hatırlatmaya devam ediyor.

Almanca kursu

Graz’da bulunduğum süre içerisinde, tüm akademik çalışmalarına ek olarak, bir yandan araştırmamı yürütürken diğer yandan da akademik gelişimim için oldukça önemli olan Almanca öğrenmeye de zaman ayırmaya çalıştım. Aralık 2018 itibariyle, haftada en az üç gün olmak üzere belirli günlerde Almanca kurslarına katıldım. Almanca eğitimime önceki sayfalarda da değindiğim gibi Türkiye göçmenlerine ait olan özel bir kursta başladım. Burası, aynı zamanda Türkiye göçmenleri ve onların aracılığıyla karma evlilik yapanlara erişmem açısından araştırma alanlarımdan biri olmuştu. Ayrıca Şubat 2019’da Graz Üniversitesi’nin üç haftalık sömestr döneminde açılan yoğunlaştırılmış kurslarına katıldım. Sonuçta Almancamı B1 seviyesine getirerek Türkiye’ye geri döndüm. Almanca öğrenmek, hem Avusturya’ki gündelik yaşamda konuşulanları hem de mülakatlar sırasında eşler arasında gerçekleşen Almanca konuşmaları anlamaya başlamamı sağladı. Nitelikli ve özgün araştırmalar ortaya koymaya çalışan antropologlar, alan araştırmalarını yürütme sürecinde araştırmaya katılacak kişileri araştırmaya nasıl davet edeceklerine, onlarla geliştirdikleri ilişkilere, alanda yapacakları katılarak gözlem, görüşme ve mülakatları nasıl gerçekleştirecekleri gibi birçok konuda oldukça dikkatli davranmaya gayret ederler. Alan araştırması sürecine dair detaylar, bir yandan araştırmamanın niteliğine dair fikir verirken diğer yandan da araştırma bulgularını önemli oranda etkileyebildiğinden, bu noktada, yürüttüğüm araştırmaya dair söz konusu deneyimlerimi ve ardından araştırmamanın ilk bulgularını ortaya koymaya gayret edeceğim.

3. Araştırma deneyimleri

Araştırmaya davet ve görüşülenlerle ilişkiler

Alanda geçirdiğim sürede araştırmaya katılmak üzere davet ettiğim kişilerin çoğu katılım sağladı. Yalnızca iki karma evlilik yapmış kişi, araştırmaya katılma konusunda tereddütlüydü. Her ne kadar araştırmaya katılacak kişilerin kişisel bilgilerinin gizli tutulacağı, araştırma hakkında bilgilendirildikten sonra ve ancak onay vermeleri durumunda araştırmaya katılabilecekleri ve araştırmamanın herhangi bir aşamasında araştırmadan ayrılacakları konusunda bilgilendirilseler de biri hiç katılmadı diğeri de katılmasının ardından bir süre sonra geri çekildi. Araştırmaya hiç katılmayan kişi, yaptığı karma evlilikle ilgili konuşmak istemeyen bir kadındı. Diğeri ise başta araştırmaya katılmış olmasına karşılık daha sonra katılmaktan vazgeçen, iltica geçmişi olan bir erkekti. Ayrıca araştırmayı Türkiye’den bir akademisyenin yapıyor olması da onlar için sorun teşkil ediyordu. Bilimsel araştırmaların önemi, nasıl yürütüldüğü ve araştırma etiği konusunda bilgi

eksikliği, aile hayatı hakkında konuşmak istememe gibi özel nedenler ve Türkiye’den araştırma yapmak üzere gidenlere karşı gösterilen siyasi tavır bunun nedenleri arasındaydı. Araştırma süreci boyunca tüm hassasiyetlerini anlayışla karşılayarak kendileriyle insani ilişki kurmaya ve geliştirmeye devam ettim. Dahası, kendileriyle mülakat yapmış olduğum kimi görüşülenler, zaman zaman benden daha fazla harekete geçtiler. Araştırmamı öylesine sahiplendi ki benden habersiz onları araştırmaya katılmaya ikna etmeye bile çalıştıklarını ifade ettiler: *“Kaç defa araştırmayı anlattım ona. Bir şey yok ki bunda. Evliliğini anlatmaktan niye korkar ki bir insan? Sanki biz duyacağız her şeyi? Niye tedirgin hala anlamıyorum. Araştırmaya katılır sanıyordum, çok mahcup oldum valla, kusura bakma”*. Bu ifadeler, araştırmaya inanmış, araştırmayı ve araştırmanın yöntemini kavramış olmakla birlikte kendi sosyal çevresinde sosyal ilişki ve ikna yeteneğini güçlü varsayan bir kişinin hayal kırıklıkları yaşadığını gösteriyordu.

Kendileriyle mülakat yapmış olduğum kişilerin özellikle de kadınların sürece müdahil olarak araştırmamı bu denli sahiplenmeleri, araştırmayla kurdukları ilişkiden başka, karşılıklı kurduğumuz ilişki ile de yakından ilgiliydi. Haftada en az birkaç defa görüşerek birlikte vakit geçirdiğimiz zamanlarda geliştirdiğimiz dostane ilişkinin en önemli nedenlerinden biri, onların tabiriyle kadın olmam ve hatta çocuklu olmam diğeri de kişisel özelliklerimdi. Zira onların gözünde her şeyden önce küçük bir çocukla Türkiye’den kalkıp gelmişim, daha önce hiç yaşamadığım bir ülkede kalacağım süre boyunca tutunmaya çalışıyordum ve araştırma yapmaya çalışıyordum. Ayrıca sıcakkanlı, cana yakın ve iyi bir insandım. Zorluklarla dolu bu süreçte tutunacağım en önemli liman da insandı. Kendilerinininkinden büyük farklılıkları olsa da onlara kendi göç geçmişlerini hatırlatan hikayem, kanımca hala süren göç travmalarıyla yüzleşmelerine yeniden vesile oldu: *“Biz de kalktık geldik oralardan. Çocukla tek başına buralarda kolay mı sanki? Dilini bilmezsin, kültürünü bilmezsin. Yaşayacaksın artık, başka çaren mi var?”*

Sonuçta sözünü ettiğim iki kişi, süreç sonunda araştırma hakkında daha fazla bilgi sahibi olmalarına, beni daha yakından tanımalarına ve araştırmaya karşı geliştirdikleri tavırda bir miktar yumuşama olmasına karşılık yine de araştırmaya katılmama fikrinde sabit kaldılar. Bunu anlayışla karşılayıp saygı duyduğumu ifade ettikçe yukarıda sözünü ettiğim araştırmamı daha fazla sahiplenen kişilerin şaşkınlıklarını gizleyemediklerini de belirtmeliyim: *Nasıl olur da kızmazsın, vardır elbet bildiğin bir şeyler?* Alan araştırmaları konusunda akademik yaşamım boyunca öğrendiğim ve alanda öğrendiğim en önemli şey, araştırmaya katılacak kişilerin bunu gerçekten istemesi ve önemsemesiydi. Şayet mecburiyet hissiyle ya da istemeden araştırmaya katılırlarsa zaten o mülakatlar çok da verimli olmayacaktı. Ulaşmaya çalıştığım olgulara ve onların örüntülerine dair açık, anlaşılır ve gerçek veri üretimi mümkün olmayacaktı. Dahası, alan araştırmalarında kanımca insan ilişkileri daha önemliydi. Şayet alanda daha uzun kalabilseydim durum büyük oranda bundan çok daha farklı olacaktı. Hem önceki alan araştırmalarından edindiğim deneyimler hem de birçok antropoloğun deneyimlediği gibi bazı alan araştırmaları çok daha uzun zaman gerektiriyordu. Yalnızca iki kişinin gösterdiği hassasiyet de elbette ki toplamda yirmi iki karma aileyle temas kurulmasının ardından bir araştırma için kabul edilebilir düzeydeydi.

Nihayetinde ise yurtdışında yürütülmüş olmasının getirdiği zorluklar ile ben ve araştırma konumdan bağımsız çekinceleri ortaya koysa da araştırmam, çoğu kişinin araştırmaya katılmasıyla zamanında tamamlanabildi.

Görüşme ve mülakatlar

Graz’da yürüttüğüm araştırmayı, ilk başta doktora tez konusunun bir devamı şeklinde tasarlamış ve doktora tezimde yer alan sorulara benzer sorularla yürütmeye başlamış olsam da sorular ve konunun çerçevesi, yurtdışına göç deneyimleriyle de ilişkili olduğundan değişti. İlk araştırma sorularını; literatür taraması, alanda yaptığım ilk görüşme ve ziyaretler ile gözlemlerin ardından revize ettim ve buna göre araştırmayı yürüttüm.

Alanda yaptığım tüm görüşme ve mülakatlardan önce kişileri, öncelikle araştırma hakkında ve araştırmanın yöntemi konusunda bilgilendirdim. Büyük kısmının ses kaydı onayı vermesinin ardından kayıt aldım. Yaptığım tüm görüşmeleri ve mülakatları, görüştüğüm kişilerin taleplerine uygun olarak ev, işyeri, kafe, kurs, dernek ve açık alanlarda gerçekleştirdim.

Alanda ilk olarak, kartopu yönteminden yararlanarak buraya ağırlıklı olarak daha önce sözünü ettiğim Anadolu’dan göç etmiş farklı kesimlerle görüştim. Graz’da yaşayan Türkiye göçmenlerinin göç geçmişleri ve göçmenlik deneyimlerini ortaya koyacak şekilde Avusturya’ya nasıl geldikleri, Almancayı nasıl öğrendikleri, iş yaşamına nasıl katıldıkları, gündelik yaşamlarını kimlerle görüşerek ve nasıl sürdürdükleri, Türkçe bilmeyen kesimlerle iletişimlerini nasıl kurdukları, kurdukları sosyal ilişkilerin nasıl olduğu, yaşamlarını nerede sürdürmeyi istedikleri ve planladıkları hakkında sorular sordum. Araştırmanın bu ilk ayağı, Nisan ayına kadar sürdü.

Geçen zamanda yavaş yavaş karma evlilik yapan kişilere de ulaştığımdan onlarla önceden yapılandığı formularla mülakatlar yaptım. Nisan ayı itibariyle de karma evlilik yapan çiftlerin nasıl tanıştığı, evliliklerin nasıl gerçekleştiği, evliliklerini nasıl yaşadıkları, aile, akrabalık ve komşuluk ilişkileri gibi yakın ilişkileri nasıl sürdürdükleri ve varsa savaş geçmişlerini ve/veya ona dair görüşleri ortaya çıkarmaya çalıştım. Yaptığım mülakatları, ağırlıklı olarak Türkiye kökenli eşlerle yürüterek gerçekleştirdim. Bunun en önemli nedeni, araştırmanın tıpkı doktora çalışmasında olduğu gibi başından beri Türkiye kökenli göçmen eşler üzerinden tasarlamış olmamdı. Bir diğer nedeni de alan araştırması sırasında kimilerinin yabancı eşlerinin yanlarında olmaması, ayrı yaşıyor olmaları, boşanmış olmaları veya vefat etmiş olmasıydı. Yine de eşlerin de araştırma sırasında Graz’da bulunması durumunda onlarla da aynı formlarla mülakatlar yaptım. Mülakatları, araştırmaya katılan Türkiye göçmenlerinin tamamıyla ve Türkçe bilen eşleriyle iyi derecede Türkçe bildiklerinden dolayı Türkçe gerçekleştirdim. Yalnızca Almanca bilen yabancı eşlerle yaptığım mülakatları, genellikle Türkiye kökenli eşlerin Almancadan Türkçeye simultane çevirisi ile yürüttüm⁴. Ayrıca şayet mülakatlar sırasında çocuklar, kardeşler, anne ve babalar da oradaysa onlarla da ayrıca görüşmeler yaptım.

Temas kurduğum kişilerle karşılıklı geliştirdiğimiz güvene dayalı ve dostane ilişkiler, araştırmaya ilgiyi arttırdığı için önerdikleri yeni çiftlere de ulaşabildim. Böylece yararlandığım kartopu yöntemi tüm aşamalarda elverişli oldu. Ayrıca alanda kaldığım süre boyunca düzenledikleri çeşitli toplantılar, festivaller, sergiler, geziler, davetler vb. etkinliklere de katılarak onları yakından gözleme fırsatı

⁴ Yalnızca bir görüşmeyi, Graz Üniversitesi’nde metinde sözünü ettiğim Dr. Öğr. Üyesi Sevil Çelik Tsonev’in simultane çevirisiyle gerçekleştirdim. Graz’da bulunduğum süre boyunca göstermiş oldukları yakın dostlukları ve destekleri için hem kendisine hem de değerli ailesine teşekkür ederim.

buldum.

4. Araştırmanın ilk bulguları

Türkiye göçmenleri

Avusturya, Türkiye’den 1950’li yıllar itibariyle göç almıştır (Şimşek, 2014: 146). 1964 yılında Avusturya ve Türkiye arasında imzalanan İşgücü Antlaşmasının ardından ise Avusturya’ya misafir işçi göçü dalgası başlamıştır. Kitleli göçlerin ardından ise aile birleşimi göçü, iltica göçü, geri göçler ve nitelikli işgücü göçleri yaşanmaktadır (Soytürk, 2012). Türkiye’den Graz’a göç ise son yıllarda nitelikli göç kabul edilen beyin göçünün de etkisiyle giderek artmaktadır. Benim Avusturya’da bulunduğum süre içerisinde bile bu demografik değişim gözle görünür bir artışla sürüyordu. Özellikle doktor, hemşire, mühendis gibi sağlık ve teknik alanlarda uzman olan genç nüfus, aileleriyle birlikte Avusturya’ya yerleşmişlerdir. Şimdilerde ise bir kısmının göç hareketliliği, daha iyi iş imkanları nedeniyle devam ederek Almanya’ya göç şeklinde devam etmiştir.

Avusturya’nın Steiermark eyaletinin başkenti olan ve Slavca “*klein kaste*” (small fortress) anlamına gelen Graz, ülkenin ikinci büyük şehri olup, aralarında Türkçe’nin de yer aldığı Arnavutça, Arapça, Boşnakça, Hırvatça, Sırpça, Çince, Fransızca, Farsça, Lehçe, Portekizce, Rumence, Rusça, Çeçence gibi yüzlerce dilin konuşulduğu ve göç alma oranı giderek artan popüler bir şehirdir (Bevoelkerung, 2019; Britannica, 2004; Neu in Graz, 2019). Graz’da bulunduğum süre içerisinde gözlemlerim ve görüştüğüm göçmenlerin aktardıklarına göre burada başta Konyalılar olmak üzere Anadolu’nun pek çok şehirden gelen göçmenler yaşamaktadır. Gaziantep, Kayseri, Tunceli, Kahramanmaraş, Adıyaman ve özellikle son yıllarda giderek artan oranda İstanbul, İzmir ve Ankara gibi şehirlerden de göç edenler bulunmaktadır. Yaptıkları işler ise yaygın olarak hizmet sektöründe olduklarını göstermektedir. Kadınların, çoğunlukla temizlik ve bakım işleri yapmaları, erkeklerin ise yemek başta olmak üzere hizmet sektörüne yayılmaları, cinsiyet bazındaki iş farklılaşmalarını gösterir.

Son yıllarda göçmenlere yönelik entegrasyon politikaları giderek sertleştiğinden, Avusturya’da Almanca bilme zorunluluğu giderek yaygınlaşmaktadır. Dolayısıyla Almanca, günümüzde Türkiye göçmenlerinin yaşadığı en temel sorun haline gelmiştir. Almanca konusunda en olumsuz etkilenen grubu kadınlar oluşturmaktadır. Özellikle ev kadınlarının Almanca bilgisinin sınırlı olmasının en temel nedeni, birçoğunun eğitim seviyelerinin ilkokulla sınırlı olması ve sosyal çevrelerinin Türkiye göçmenleriyle sınırlı olmasıdır. Göçmenler, gündelik yaşamlarında anadilde iletişimi yoğun kullanmaktadır. Bunun bir sonucu olarak da limitli bir sosyal çevrede yaşam üretimleri, gettolaşma ve izolasyon söz konusu olmaktadır.

Bundan başka, Avusturya’da yaşayan birçok Türkiye göçmenleri, gündelik yaşamda karşı karşıya kaldıkları birtakım politik gelişmelerden ve olaylardan da rahatsızdır. Neonazi-oluşumlar, çocuk ısıran bir Türk figürü olan Hacı Bracı, çocuklarının mecburi olarak toplama kamplarını ziyaret etmeye götürülmek istenmesi gibi politikalar bunlar arasında yer almaktadır (Graztourismus, 2019; Haberjournal, 19.03.2019; Havadis, 09.04.2019; Havadis, 20.04.2019; Yeni Vatan, 03.04.2019; Welgmedya, 05.03.2019).

Birçok kesim, her ne kadar çocuklarının geleceklerini büyük oranda Avrupa’da görseler de gündelik yaşamlarında karşı karşıya kaldıkları dil sorunları, ayrıştırıcı imgeler ve politikalar nedeniyle bir Avrupa şehrinde yaşamı devam ettirmenin sürdürülebilirliğini ve güvenilirliğini tartışmaktadırlar.

Karma evlilikler

Alanda geçirdiğim sürede elde ettiğim veriler ve gözlemlerim, Graz’da yaşayan Türkiye göçmenlerinin, diğerlerine oranla daha çok Avusturyalılarla karma evlilikler yaptıklarını gösterdi. Araştırmaya katılan çiftlerden biri İtalya diğeri de Bulgaristan kökenli olanlar dışındakilerin tamamı Avusturyalıydı. Yapılan evlilikler, tek tük de olsa anlaşmalı evlilikler ve büyük çoğunluğu aile kurmak üzere gerçekleştirilen evliliklerdir. Anlaşmalı evlilikler, geçmişte buraya yerleşmek amacıyla çoğunlukla Avusturyalı kadınlarla Türkiye’den göç eden veya iltica eden erkekler arasında gerçekleşmiştir. Yaygın olarak kısa ömürlü olan bu evliliklerde, başta anlaşmalı da olsa ilerleyen süreçte çiftler arasında aşk ilişkisi de yaşanmış ve ardından evlilik sürdürülmüştür. Aile kurmak üzere gerçekleştirilen evliliklerin öyküsü ise daha çok aşk ilişkisi ile başlamıştır.

Veriler, Türkiye’den göç ederek Avusturya’ya yerleşen Türkiye göçmenleri ile büyük çoğunluğu Avusturya kökenli kişiler arasında gerçekleşen karma evliliklerin biçimlenişi, yaşanma ve sürdürülme şekillerinde çiftlerin dil becerileri, sosyal ve kültürel geçmişleri ve alışkanlıklarının etkili olduğunu göstermektedir. Örneğin; Avrupalı erkekler arasında çok azı Türkçe öğrenmiş. Dolayısıyla Türkiye göçmenleriyle temasları dil engeline takılmaktadır. Eşlerinin ise Almanca ile ilgili önemli bir sorunu yoktur. Hepsi iyi derecede Almanca konuşuyorlar. Ayrıca birbirlerinin kültürel farklılıklarına karşılıklı bir anlayışla yaklaştıklarını belirttiler. Buradaki karma evliliklere dair yayınlanan haberlerde de benzer konulardan söz edilmiştir. Örneğin, Avusturyalı bir erkekle evlenen ve dinini değiştirmek durumunda kalmayan genç bir kadın, kimsenin din değiştirmesine gerek kalmadan her iki dini ve kültürel pratikleri birlikte yaşadıklarını ifade etmiştir. Aynı kadın, yeni göçmen politikalarını ise haklı bulmaktadır. Ona göre, yeteri kadar Almanca öğrenmeye gayret edildiğinde, kültürel önyargılar ve sosyal engeller kolaylıkla aşılacaktır (*Haberjournal*, 27.03.2019).

Farklılıklar, Avrupa’nın sosyal ve kültürel ortamında kimi durumlarda muğlaklaşmış, kimi durumlarda da daha da bilenmiştir. Birbiriyle eğitim, sınıf, kültürü yaşama biçimi, sosyal ilişki anlayışı, dünya görüşü ve hayata bakış açısı gibi konularda uyumlu çiftler diğerlerine nispeten yaptıkları bu evlilikleri daha çok olumlu yönleriyle anlatmıştır. Dikkat çekici bir bulgu ise birbiriyle uyumlu olsalar da Türkiye göçmeni birkaç kadın, Graz’da yaşayan kendilerinden farklı sosyal statü ve sınıf özellikleri gösteren Türkiye kökenli kimi çevrelerin evliliklerine olumlu bakmadığını vurgulamasıydı. Onlara göre yabancıyla evli olmak, başta farklı din mensubu olmaları nedeniyle başlı başına bir sorundu. Bundan başka, çiftler, uluslararası nitelikli evliliklerinde farklı kültürel ortamlarda kültürlenmelerin, farklı sosyal ilişki kurma tarzlarının ve kültürel pratiklerin bir sonucu olarak zaman zaman çatışma ve uyumsuzluklar yaşadıklarını da ifade etmişlerdir. Dahası, birçoğu birbirlerinin aileleriyle kurdukları sosyal ilişkilerde bekledikleri ilgi ve yakınlığı istedikleri ölçüde kuramadıklarını ve dışlandıklarını belirtmişlerdir. Hem kendilerinin hem de eşlerinin aile ve ulus çevreleriyle yaşadıkları kabul görme sorunlarına karşı geliştirdikleri evliliklerini koruma stratejisi, onlarla aralarına mesafe koymaktı. Benzer sorunlar yaşayan kadınlar ortak bir söylemde birleşiyordu: “*Evliliklerimizi onlardan koruyoruz*”.

Karma aile deneyimlerinde birbirlerinden sosyal ve kültürel farklılıklarına karşılık, çiftler aralarındaki uyumu sorunlarını müzakere ederek aşabildiklerini ve böylece evliliklerini sürdürebildiklerini belirttiler. Görüşülen yirmi karma ailenin yalnızca beşinde, çiftlerin evliliği boşanmayla sonuçlanmıştır. Literatürde yer alan kimi güncel araştırmalar aksini de iddia edebilmektedir. Örneğin; Londra’ya Türkiye’den göç etmiş ve karma evlilik gerçekleştirmiş onbeş kadının katıldığı bir araştırma, kadınların yaptıkları karma evliliklerde, yaşadıkları topluma mesafeli kalarak eşlerine rağmen ve hatta eşleri dolayısıyla “yabancı” ve “öteki” konumlarını güçlendirdiğini iddia etmektedir. Dahası, kadınların neredeyse yarısı, evliliğini boşanmayla sonuçlandırmıştır (*Sili Kalem*, 2017: 1042, 1045).

Görüştüğüm çiftlerin çoğunun, henüz kendilerinin kırklı yaşları geçmemiş olmaları ve yakın aile geçmişlerinde İkinci Dünya Savaşı’yla ilgili doğrudan yaşanmış bir tecrübe olmadığından dolayı savaşa dair anlatıları sınırlıdır. Buna karşılık, ailede çok sık konuşulmasa da gündeme geldiğinde konuşulandan ve önceki kuşakların aktardıklarından hareketle savaşın acımasızlığından ve Hitler’in Avusturya kökenli olmasından rahatsızlıklarını birçok kez vurgulamışlardır. İkinci Dünya Savaşı’ndan kalan acı hatıralar bu evliliklerde de zaman zaman gündeme gelmiş, savaş gündeme geldiğinde ondan çıkarılan dersler ve gündelik hayata yansıtıttıkları konuştuklarını ifaade etmişlerdir. Üzerinden geçen zaman içerisinde aile içerisinde gündeme gelen savaş geçmişleri ve savaşla ilgili ulusal belleğin yeniden üretiminde, Avusturya’da bulunan savaş anıtları, müze, toplama kampları gibi hafıza merkezlerine ailece yapılan ziyaretler, Graz’da savaşla ilgili yapılan sergi gibi etkinliklerin payı bulunmaktadır. Söz konusu ziyaretler ve etkinlikler, ailelere savaşın zorluklarını ve yaşattığı olumsuzlukları hatırlatmakta ve bir daha benzerini yaşamama dileği konusunda aile üyelerini ortaklaştırmaktadır.

Son olarak, doktora tezim, Türk-Alman evliliklerinde geçmişte yaşanan benzer acıların, yeni kuşakların da bu acılara ortak olması ve yeniden yorumlamasıyla bugüne ulaşabildiğini göstermişti. Çocukların, ebeveynlerinin evliliklerini, onların aile geçmişlerindeki benzerlikler üzerinden inşa edildiğine işaret etmeleri ise karma evliliklerin farklı ulusları ve kuşakları birbirine yakınlılaştırabilecek potansiyeline vurgu yapıyordu. Benzer şekilde, Avrupa’daki karma evliliklerin en azından bir kısmı da bu potansiyele sahip görünmektedir. Evlilikleri süren çiftler arasında yer alan Türkiye kökenlilerin önemli bir kısmı evliliklerinin ve Avusturyadaki siyasi, sosyal ve kültürel ortamın etkisiyle kendilerini “*Avusturyalı Türk*”, “*Türkiye kökenli Avusturyalı*”, ailelerini ise “*Türk-Avusturya ailesi*”, “*melez aile*” ve “*karma aile*” gibi ortaklaştırılan tanımlamalarla kimliklendirmişlerdir. Bu ortaklaştırmanın kaynaklarından biri, çiftlerin birbirleriyle ve diğerleriyle uyumunu zaman zaman zorlaştırsa da farklı kültürel özellikleridir. Zira farklılıkları karşılıklı değiştirmeye çalışmadan kabul etmeleri durumunda böylesi ortak üretimler söz konusudur. Bir diğer neden de savaşın acı belleğini görünür kılan hafıza merkezlerinin yanbaşında yaşamak ve bu belleği tazeleyen etkinliklerin yaşadıkları ortamda belirli aralıklarla düzenlenmesidir. Geçmişte yaşananları yakından izledikçe ayrıştırmaların insanı götüreceği korkunç sonuçları bellekte tutmak, böylesi ortak üretimleri pekiştirmektedir.

Sonuç

Bu yurtdışı araştırması, araştırma konusu ve alanı Türkiye dışına taşan ve akademik gelişimini sağlamaya çalışan bir kadın bilim insanı olarak bana olağanüstü bir akademik, sosyal, kültürel ve kişisel deneyim kazandırdı. Araştırma konuları göçle yakından ilişkili birinin, göçü kısa

sürelî de olsa bizzat deneyimlemiş olması, göçün antropolojik olarak anlamlarını daha iyi kavrayabilmesini sağlıyor. Türkiye’den Avrupa’ya göçün yıllar içerisinde yarattığı sosyal ve kültürel sonuçlarını yakından görebilmek, literatürde okuduklarımdan çok daha derin izler bıraktı. Göçün ve göçmenliğin nasıl bir şey olduğunu araştırmakla birlikte bizzat yaşamak, gerçekten de sıra dışı bir deneyimdi. Göçmenlerin ilişki kurma biçimleri, yaşam tarzları, yaşadıkları sorunlar ve sıkıntılar, geliştirdikleri tutunma stratejileri gibi çeşitli konularda veri toplamanın yanında, yaşadıkları birçok olaya aralarında bulunarak tanıklık etmek de çoğu zaman farklı duygular hissettirdi.

Yurtdışı deneyimi, ayrıca, araştırmaları için oldukça önemli olan ve daha önceden hiç bilmediğim Almanca dilini kısmen de olsa öğrenebilmemi, Avusturya’da edindiğim sosyal çevrenin de katkısıyla Avrupa’da araştırma konularımı çeşitlendirebilmemi sağladı. Kuşkusuz, topladığım veriler, daha detaylı analiz sonrası araştırma konusuna dair daha birçok detayı ortaya koyarak bu ilk tespitleri daha da güçlendirecektir. Daha çok metodolojik kısmına yer vererek yaptığım araştırmanın öyküsünü aktardığım bu yazının, yurtdışında araştırma yürütmeyi planlayan ve göç, savaş belleği, karma evlilikler ve kimlik üretimleriyle ilgili konularda çalışan genç araştırmacılar için fikir verici ve yol gösterici olmasını umut ediyorum.

Kaynakça

Altuntek, N. S. (Haz.). (2015). *Yöntembilim üzerine antropolojik okumalar*. (E. Boz, Çev.) Ankara: Dipnot Yayınları.

Antze P. ve Michael L. (Eds). (1996). *Tense Past: Cultural essays in trauma and memory*. New York: Routledge.

Aunger, R. (2015). Etnografya üzerine: Hikâyecilik mi yoksa bilim mi? N.S. Altuntek, (Haz.). *Yöntembilim üzerine antropolojik okumalar* içinde. (E. Boz, Çev.) (s.243-309). Ankara: Dipnot Yayınları.

Bhabha, H. (1994). *The location of culture*. Londra: Routledge.

Çağlar, A. (2000, Bahar). “Tire”li kimlikler: Teori ve yöntemle ilişkin bazı arayışlar. *Toplum ve Bilim* 84, 129-149.

Emerson, R. M., Fretz, R. I. & Shaw, L. L., (2008). *Bütün yönleriyle alan çalışması: Etnografik alan notları yazımı*. (A. E. Koca, Çev.). Ankara: Birleşik Yayınevi.

Geertz, C. (2010). *Kültürlerin yorumlanması*. (H. Gür, Çev.). Ankara: Dost Kitabevi Yayınları.

Topdemir Koçyiğit, O. (2016). Savaşın torunları: Travmatik belleğe kuşaklar ötesi bir bakış. *Mobile Culture Studies. The Journal*, 2, 31-53.

Topdemir Koçyiğit, O. (2022). *Turkish Germans in Turkey from the perspective of their children*. İstanbul: İstanbul University Press (yayınlanacak).

Kümbetoğlu, B. (2012). *Sosyolojide ve antropolojide niteliksel yöntem ve araştırma*. (3. baskı). İstanbul: Bağlam Yayıncılık.

Kyvig D. E., Marty M.A. (2011). *Yanıbaşımızdaki tarih*. (2. baskı). (N. Özsoy, Çev.). İstanbul: Tarih Vakfı Yurt Yayınları.

Marcus, G. E. (2015). Dünya sistemi(nde/nin) etnografya(sı): Çok-mevkili etnografyanın ortaya çıkışı. N. S. Altuntek (Haz.). *Yöntembilim üzerine antropolojik okumalar* içinde. (E. Boz, Çev.) (s. 377-414). Ankara: Dipnot Yayınları.

Nahya, Z. N. ve Harmanşah, R. (2016). Kendini ve ötekini yazmak: Alan araştırması ve deneyim. R. Harmanşah & Z. N. Nahya (Haz.). *Etnografik Hikayeler* içinde. (s. 17-34). İstanbul: Metis yayınları.

Neuman, W. L. (2014). *Toplumsal araştırma yöntemleri: Nicel ve nitel yaklaşımlar I-II*. (7. Baskı). (S. Özge, Çev.). İstanbul: Yayın Odası.

Sili Kalem, A. (2017). Ayrı dünyaların insanıyız: Ulusaşırı göç ve karma evlilik. *Journal of Social and Humanities Sciences Research*, 4(12), 1038-1046.

Soytürk, M. (2012). Türkiye’den Avusturya’ya işgücü göçü. *Electronic Turkish Studies, International Periodical for the Languages, Literature and History of Turkish or Turkic*, 7(3), 2313-2328.

Şimşek, H. (2014) *Türkiye’den Avusturya’ya göçün 50 yılı*. İstanbul: Belge Yayınları.

Yalaz, E. ve Zapata-Barrero, R. (2019). Avrupa’da nitel göç araştırmalarını haritalama: Açıklayıcı bir analiz. R. Zapata-Barrero ve E. Yalaz (Der.). *Avrupa göç çalışmalarında nitel araştırmalar* içinde. (A. Ay, C. Coşkan, F. Karapehlivan ve Z. Karagöz, Çev.). (s.10-37). İstanbul: GAR Kitaplık.

Çevrimiçi Kaynaklar

Bevoelkerung. (2019). <http://bevoelkerung.at/bezirk/graz-umgebung> (Erişim tarihi: 14.04.2019).

Britannica. (2004). Graz. <https://www.britannica.com/place/Graz> (Erişim tarihi: 14.04.2019).

Neu in Graz. (2019). https://www.graz.at/cms/dokumente/10312509_7745490/2e41a79e/EN_Neu_in_Graz_7Auflage2018.pdf (Erişim tarihi: 14.04.2019).

Graztourismus. (2019). *Palais Saurau*. Erişim tarihi: 14.04.2019. <https://www.graztourismus.at/en/see-and-do/sightseeing/sights/palais-saurau-sh-1248>.

Haberjournal. (19.03.2019). *Avusturya’da Müslümanlara “Toplama Kampı gezisi” zorunluluğu*. Erişim tarihi: 14.04.2019. <https://www.haberjournal.at/avusturya/avusturya-da-muslimanlara-toplama-kampi-gezisi-h16806.html>.

Haberjournal. (27.03.2019). *Avusturyalı Stefanie, Müslüman olup Elif ismini aldı*. Erişim tarihi: 14.04.2019. <https://www.haberjournal.at/turkiye/avusturyali-stefanie-musliman-olup-elif-ismini-aldi-h16839.html>.

Havadis. (20.04.2019). *Avusturya’da Nazi sembolleri satan memur işten atıldı*. Erişim tarihi: 23.04.2019. <http://havadis.at/haber/avusturyada-nazi-sembolleri-satan-memur-isten-atildi-h9365.html>.

Havadis. (09.04.2019). *Avusturya’da Neonazi oluşumlara yönelik operasyon*. Erişim tarihi: 23.04.2019. <http://havadis.at/haber/avusturyada-neonazi-olusumlara-yonelik-operasyon-h9306.html>.

Yeni Vatan. (03.04.2019). *Hacı Braci: “Avusturya’nın kafalara kakılmış pis Türk imajı”*. Erişim tarihi: 14.04.2019. <https://www.yenivatan.at/haci-braciavusturyanin-kafalara-kakilmis-pis-tuerk-imaji/>

Welgmedya. (05.03.2019). *Avusturya’da evinde “Nazi Müzesi” kuran kişiye hapis*. Erişim tarihi: 14.04.2019. <https://welgmedya.com/klagenfurt-da-evinde-nazi-muzesi-kuran-kisiye-hapis-verildi/5005/>.

A Study On Values

Adem ARSLAN¹

Values

The subject of values is an important interdisciplinary concept in which many studies are conducted in many different fields such as philosophy, anthropology, economics, history, political science, sociology, psychology and theology (Maio, 2017). Values can be defined from different angles. However, when the definitions are taken into consideration, it is seen that the values have common features. Values are structures with an abstract nature. However, values should not be expressed as temporary or a choice that comes to mind at the moment; although the change takes a long time, they take place permanently within a certain time period. In addition, values do not have to be completely specific and clear. Because individuals can adapt to values without realizing it. Another point is this: talking about values does not prove their existence; needs to be seen in practice (Firat, 2007).

The word of value is the attitude determined to attribute certain situations to the phenomenon in relation to the subject, who has certain feelings, wishes, interests, goals, needs and behaviors, which is revealed after the phenomenon consciousness in moral or value philosophy; It is defined as the meaning that the subject attributes to the phenomenon (Cevizci, 2002). Value is the criteria, guide, standards and rules that guide the person's attitude, behavior and life, serve as a rule, help the person choose the way of behavior, tools and results, and lead people to think correctly, make the right assessment and turn to the right behavior (Keskin, 2016). Values are the understandings that lead behaviors and help to research them (Ulusoy & Arslan, 2016). The values we choose guide us to find the right approach while trying to understand and evaluate the ethical problems we face (Aydın, 2012).

Values are like signposts in the lives of individuals. In dangerous trainings, the readiness of the person on the slippery ground is revealed and guides the person. In addition, values enable people to be aware of the reason for their existence and to create criteria without evaluating the illumination of events and situations in their near and far surroundings (Aydın & Gürler, 2012). When we think about our values, we are actually talking about the things that are important to us in life. Each of us holds many values in varying amounts. However, what is important for one person may not be important for another person (Schwartz, 2012).

Aydın (2003) summarized the qualities of values as follows: Values are phenomena that include beliefs and therefore are addictive. They are the things that are generally requested and shown interest. It allows people to rationalize and internalize their behavior.

Values are an important factor in our thoughts and actions. For this reason, values ensure that a truly livable social order dominates by directing human consciousness to correct behaviors through education (Karataş, 2011). Spiritual values are among the important references for human life. Spiritual values have an explanatory feature in creating a healthy social structure and in the

¹ Dr, Gumushane University,

development of relations between people. Spiritual values develop people and gain respect in front of other people (Güngör, 1995).

Root Values

The Ministry of National Education in Turkey considers the values of justice, patience, love, honesty, friendship, self-control, respect, patriotism, responsibility and benevolence as ten fundamental values (MEB, 2018). These values will come to life either alone or together with related sub-values or other root values in the learning-teaching process. Root values such as justice, friendship, honesty, self-control, patience, respect, love, responsibility, patriotism and benevolence have been defined in the teaching programs, and these values have been dealt with both alone and together with the sub-values and other root values in the learning-teaching process. It has been announced that it will come to life by taking it to life (TDEDÖP, 2018).

Although root values are included in the curricula of different courses, explanations on how to use these values in the learning and teaching process are not included in the curriculum (Gürgil, Kılcan, Kılıçoğlu, & Kurtoğlu, 2019). Saral Çolak (2020) discussed the universality of root values in her study with prospective teachers and revealed that these values are indispensable for the basis of humanity and the necessity of social order. In this context, definitions were made about how often the root values were included in the texts and activities in the theme, how the root values were distributed, and what kind of gains the students achieved regarding values, and these were interpreted within the framework of the cause and effect relationship. "The data summarized and interpreted in descriptive analysis are subjected to a deep process in content analysis and concepts and themes that cannot be defined with a descriptive approach are brought into account as a result of this analysis." (Yıldırım ve Şimşek, 2018). Families want their children to gain root values (Arslan ve Ulaş, 2021).

Why Are Values Necessary?

In today's developing and changing world, rapidly increasing social problems, increasing violence, murder, terrorism, suicide, theft, drugs, intolerance, irresponsibility and disrespect show that we are facing a serious erosion of values. The reason for this situation is that individuals do not grow up according to certain moral standards (Aladağ, 2012). The fact that traditions and customs, social opportunities and living conditions vary from society to society, the education and life experiences of people are different, in other words, we can say that the world view they have is different, ultimately leads to different moral judgments. Here, according to the structure of the human mind that we have mentioned above, and with the effect of these differences, the way people understand and put into practice the moral values that we call universal also differ. For example, righteousness, benevolence, kindness, etc. Although they are a universal moral value, everyone perceives and lives them through their own filter, in line with their own understanding and experience, in the light of their worldview (Uysal, 2003).

According to Ilgar (1996), the long-term function of values and value system is to ensure that basic human needs are met. The values we hold produce some results. These are called functions of values in the field literature (Ulusoy ve Dilmaç, 2015). It is possible to consider these functions in terms of society and individual (Simsir ve Dilmaç, 2017). Values generally implement two main purposes. The first of these is to facilitate and socialize people's adaptation to society by guiding them on how to behave in society. The second function is to bring people together on a common point, to ensure social integrity and to transfer this to future generations (Kumbasar, 2011).

A philosophical concentration in values education is of vital importance. Because both the open and the closed logic on the basis of values education in schools is revealed. A philosophical focus also instills the deep truths of moral virtues in religious beliefs and increases the importance of criticism in education. Education needs to confront the justifications of philosophical criticism. And more importantly, it is in question to determine what people do according to their qualifications and who should go. Because values education is not only about how students should behave. In addition, it is also about why they should act in one way rather than the other (Etherington, 2013).

Values Education

A person's ability to continue her life in a happy and peaceful way, to make good decisions on matters that concern herself and other people, is directly related to her social and cognitive characteristics. For this reason, it is essential to acquire the necessary acquis in educational activities both to make people happy and to make people useful for society. Some practices and studies in the field of open and closed programs in schools are useful in order to bring the aforementioned acquis to students. Our understanding of value is the basis of our existence as a human being with a certain integrity in our relations with people and ourselves, our close environment, the actions and manifestations of other people and ourselves, our connection with the present, the past and the future, and our understanding of the individual is the basis of this (Kuçuradi, 2003).

Values education; It is given in order to help young people lead a life with more character, to be satisfied with the life they live and to help the well-being of the society (Akbaş, 2004). Value education started to be positioned as one of the basic elements of the curriculum that started in 2003, and it was discussed and evaluated as one of the important topics of the 18th National Council that existed in 2010. It is seen that the decision of the council includes decisions on values education and the preparation and activation of the "Values and Education Project" (Kaya ve Taşkın, 2016).

Values education, moral, cultural and spiritual understandings; It enables to develop the ability to take part in truth and harmonious value judgments and to internalize all these stages in one's life. In this sense, values education is a type of education that supports the character formation of the person (Mekale, 2017).

Family in Values Education

The family is the most basic institution which values will be taught to children until they start school (Aydın & Akyol Gürler, 2013). The influence of the family continues to increase with the birth of the child. Beliefs about what is right and wrong develop in the family (Brannon, 2008). Although school seems to be the leading role in character development, family creates the most permanent effect on moral, social and behavioral development (Berkowitz ve Bier, 2005; Lickona, 2009). While the most effective factor in the acquisition of values is the family; the problems arising from the family take the lead in the failure to acquire the values (Başçı Namlı, 2017).

Every child in the world is born with her own guide and this guide is hidden in her. The room is different from the other children, just as the boy who looks the same from afar looks like billions of snowflakes. Considering this difference of the child, it is necessary to try to get to know her and develop better relationships (Güneş, 2015).

No matter what character we have, no matter what different window we look at events, accepting that the child is also an individual, approaching him with care, love and compassion

without comparing or gender discrimination, meeting his needs, making him feel valuable, expressing his value verbally by showing behavior are the most basic things. should be our goal (Briggs, 1970).

Children are more likely to do what mothers want, according to research by experts. However, it has been observed that the effect time of the instructions is less when given in the form of an order. It is more likely to occur if a soft word is used in these instructions. But for adolescents, a softer instruction should be used, which is explained by individual examples (Mares, 2017). Parents should not give advice or criticize, but should respond to the child's feelings, not their behavior, and should communicate in a healthy way by making the child feel these feelings (Ginnot, Ginnot & Goddard, 2008).

Children can learn a lot about the rules, limits and values that are allowed and prohibited in early childhood. Until they learn this process, they need understanding, patience, empathy, and consistency from parents and other adults (Pighin, 2005).

School in Values Education

Values should be taught in preschool (Ülavere & Veisson, 2015). Values can be taught to children through various methods and techniques such as games, dramas, trips, projects, individual or group activities in the preschool period.

In primary school, which is the basis of the education system, students are provided with the basic knowledge and skills they need to live in harmony in the society and to lead their lives in a better way (Fidan & Erden, 2001). Kaya and Taşkın (2016) state that the school develops an understanding of value as a result of individual freedom and autonomy in children. The school provides students with values such as commitment to society, tolerance, acceptance of differences and living in peace. In addition, he supports values education by stating that values education at school, on the one hand, carries out the task of preventing being dependent on others, and on the other hand, lays the foundations of the culture of living together.

According to Bridge (2004), it is the main duty of parents and educators to protect our values, which are rapidly disappearing in recent years, and to leave a more livable world to our children. Therefore, basic values education should be started in accordance with the age and development of preschool children.

The relationship of attachment based on love and trust that emerges between the parent and the child in the first years of life is seen as an important beginning in the moral framework that will guide the child in her future life. No child can grow up and mature without feeling emotional security, and for this, a loving and caring environment should be provided to the child. Care should be taken to ensure that interests and relationships are predictable, consistent discipline and boundary setting methods should be applied, and expectations from the child should be appropriate for the child's age and developmental level (Pearce, 1997; Balat Uyanık, 2011).

Raising people who have basic human values and accept these values is among the duties of the family, society and school. In this respect, the school is not only a place where information is given academically, but also takes place in society as an institution that aims to raise people who have accepted these basic human values. When we look at the history of education, almost all of the educational philosophies on which the applied education and training methods are based include personality education, in other words, values education. Because it forms the basis of how the application of philosophy of education will raise a human character (Katılmış, 2017).

Program in Values Education

Curriculum and value education, which has found its place in the literature as teachers' guide and genius constitution, met this name for the first time in 2005 in our country. The concept of value is a familiar and existing concept for our culture as well. We can see its effects from Central Asia and in the Ottoman Empire Period. It is possible to see the traces of values in all teaching programs after the proclamation of the Republic. When the characteristics of the education of the Republic Period are examined, the basic features of the education provided in that period, the curricula and the contents of the courses also take place in different ways (Akyüz, 2013).

Schools are expected to support the emotional and moral development of students as well as their contribution to their cognitive and academic development (Ekşi & Katılmış, 2011). Values education in schools should be organized in the form of activities that complement and support each other, and it should be ensured that the interests and attention of students are distracted. For this reason, it is of utmost importance that the values education to be carried out in schools has a dynamic structure and that it is organized in a way that will respond to the interests and needs of students and the expectations of teachers and parents (Hökelekli, 2011; Selanik Ay, 2014; Zavalı, 2014).

Some Methods and Techniques in Values Education

Being a Model: Being a model as a way of teaching values; It increases the awareness of children in the field of persons, achievements and principles that they take as role models, enabling them to exhibit more positive thoughts and actions towards these people. Students love heroic people and desire to be like the heroes they love. The protagonists may be people they know, see in movies or TV series, read in books or listen to from others. The characters they come across in the stories are a role model for students (Turner, 2004).

Games: Past societies revealed their feelings such as hope, joy, anxiety, desire, grudge, grief and fun through games (Ms Caslin, 2014). The game; It is not just a means of entertainment, it is a behavior in which the emotions, contradictions, inclinations, desires and environmental effects of the player are included. Child; In the play he founded, he expresses himself by trying to solve his goals, troubles, anger, love and hate in this way. Through these games, it tries to establish a balance between its own needs and environmental factors and effects, and focuses on adapting (Adı güzel, 2013).

Role Playing: It is the activities of people determined from the group in front of a group to enact a topic. The person who takes part in these activities tries to think and act like her by impersonating her (Üstündağ, 2008, Küçükahmet, 2006). Role playing; It helps to understand the feelings and thoughts of other people and to understand individual and social contexts (Gözütok, 2006).

Case Study: The case study technique is to provide learning by solving the problems encountered in real life in the classroom. This method allows students to apply what they know and understand in a real situation, based on the student (Demirel, 2008). Case studies or situations that serve the purposes of the lesson chosen by the teachers or prepared by the students can be given to the whole class or to small groups. Different or the same subjects, events can be examined as a study subject for the whole group. The reason for the situation, how it happened, why it happened, the issues and consequences should be discussed, and then various solutions should be suggested (Gözütok, 2006).

Creative Drama: Creative drama provides the opportunity to learn by living. During the creative drama period, people are provided with opportunities to experience some situations and events in the group. In this sense, creative drama is a process in which the participants are involved rather than an activity they watch passively from outside (Önder, 2004).

Reinforcements: In the education process, teachers apply positive and negative reinforcement in value formation. Positive reinforcement is a stimulus that is given immediately after a behavior and increases the probability or frequency of that action to be repeated later on (Alberto ve Troutman, 2013). It is positive reinforcement when the teacher praises the student who treats her friends well. Negative reinforcement, on the other hand, is the removal of an unpopular stimulus from the environment in order to increase the likelihood or frequency of a behavior to be repeated in the future (Alberto ve Troutman, 2013). For example, as a result of the teacher's implicit and harsh look at the student who disrespects her friends, the student's starting to be respectful to her friends in order not to be exposed to these meaningful glances is negative reinforcement.

Literary Products: It is very important to use literary genres in values education in order to ensure the formation of a society consisting of honest, modest, tolerant, affectionate, family integrity and respectful people (Deveci, Belet ve Türe, 2013). *Stories;* fictionalized or nonfictional stories, stories give the opportunity to examine different cultures, different time periods and other beliefs. Each story yields a great deal of information about the culture in which it was born. It provides direction regarding what should be taught or transmitted to future younger generations (Turner, 2004). *Sagas;* As in the stories, epics also convey content that can be used in values education, as well as presenting the selfless and the unselfish to children. According to Banarlı (1997); “Epic is a type of folk literature that takes its inspiration and ideas from history. Epics are verse works that deal with the life styles and wars of nations and are formed naturally (Öztürk, Çoşkun Keskin ve Otluoğlu, 2012). *Biographies;* Biographies engage the reader in an effort to understand the protagonist. For this purpose, historical sympathy is made, and the living conditions, feelings, thoughts and behaviors of the subject person are presented by going to that time period and place. The life conditions, feelings and actions of the character in the biography are instrumental in making value inferences. Students learn, question, adopt or not adopt these values through their biography studies (Demircioğlu ve Tokdemir, 2008).

CONCLUSION

Value is the set of beliefs that have the qualities that make human beings human, that includes basic features that distinguish humans from other creatures, and that directs people's way of life (Ulusoy ve Dilmaç, 2015). It is aimed to transfer these ten basic values, which are the basic elements of the curriculum determined by the Ministry of National Education, to students through values education. Values education is the common name of the studies carried out in the Turkish education system to bring basic human values to the new generation with different programs, to create sensitivity and to transform these values into behavior (Ekşi, 2012). There are undeniably important reasons for value education in schools, which are among the institutions that have an important and indispensable place in education, and which are also the most important element of education (Kaya ve Taşkın, 2016). While giving value education, it is important that it is presented within the framework of structured purposes, with certain logical value classifications and concretizations suitable for the level of the student (Bacanlı, 2017).

REFERENCES

- Adıgüzel, Ö.(2013) Eğitimde yaratıcı drama (3. Baskı) Ankara: Pegem Akademi.
- Akbaş, O. (2004). Türk Milli Eğitim Sisteminin Duyusal Amaçlarının İlköğretim II. Kademedeki Gerçekleşme Derecesinin Değerlendirilmesi. Yayınlanmamış Doktora Tezi. Gazi Üniversitesi Eğitim Bilimleri Enstitüsü.
- Akyüz, Y. (2013). Türk Eğitim Tarihi(26. Baskı). Ankara: Pegem Akademi.
- Aladağ, S.(2012). İlköğretim sosyal bilgiler öğretiminde değer eğitimi yaklaşımlarının öğrencilerin sorumluluk değerini bilişsel düzeyde kazanmalarına etkisi. *Türkiye Sosyal Araştırmalar Dergisi*, 16(1), 123-146.
- Alberto, P. A. & Troutman, A. C. (2013). Applied behavior analysis for teachers. (9.baskı) Pearson Education, Inc. USA.
- Arslan, A., & Ulaş, A. H. (2021). Değer Odaklı Aile Eğitim Programına Yönelik Ebeveynlerin Çocuklarının Kazanmalarını İstedikleri Kök Değerlerin Belirlenmesi. *Uluslararası Sosyal Bilgilerde Yeni Yaklaşımlar Dergisi*, 5(1), 63-78.
- Aydın, M. (2003). Gençliğin Değer Algısı: Konya Örneği. *Değerler Eğitimi Dergisi*, 1 (3), 121-144 .
- Aydın, M. Z., & Gürler, Ş. A. (2012). Okulda değerler eğitimi. *Ankara: Nobel Yayın Dağıtım*, 18, 16-19.
- Bacanlı, H. (2017). *Değer bilinçlendirme yaklaşımı*. Çizgi.
- Balat Uyanık, G. (2011) . Okul öncesi değerler eğitimi uygulamaları okul öncesinde değerler eğitimi edt. A . Arıkan S,167-187, Anadolu Üniversitesi Yayınları.
- Banarlı, N. S. (1997). Resimli Türk Edebiyatı Tarihi C. 1. *Milli Eğitim Basımevi, İstanbul*.
- Başcı-Namlı, Z. (2017). Sınıf öğretmenlerinin perspektifinden değerler eğitiminin incelenmesi: Erzurum örneği. *Itobiad: Journal of the Human & Social Science Researches*, 6(1),343-367.
- Berkowitz, M.W. & Bier. M.C.(2005).Character Education: Prants As Partners Educational Leadership,63(1),64-69
- Briggs corkille, D. (1970). Çocuğunuzla birlikte büyüyün.(çev.M.Geylanı). İstanbul: Kuraldışı Yayıncılık.
- Brannon, D.(2008). Character education a joint responsibility. *The education Digest*,73(8), 56-60.
- Bridge, B. (2004). *'Etik değerler'eğitimi*. Beyaz Yayınları.
- Cevizci. A. (2002). Paradigma Felsefe Sözlüğü. İstanbul: Paradigma Yayınları.

- Demircioğlu, İ. H. & Tokdemir, M. A. (2008). Değerlerin oluşturulma sürecinde tarih eğitimi: Amaç, işlev ve içerik. *Değerler eğitimi dergisi*, 6 (15), 69-88.
- Demirel, Ö. (2008). Öğretim ilke ve yöntemleri öğrenme sanatı. (13. Baskı) Ankara: Pegem Akademi
- Deveci, H. Belet, D. & Türe, H. (2013). Dede korkut hikayelerinde yer alan değerler. *Elektronik sosyal bilimler dergisi*, 12(46), 294-321.
- Ekşi, H. (2012). “*Karakter eğitimi*”, karatahtayı aşmak. Haticeİşılak-Alpaslan Durmuş (Ed.) *Öğrenci merkezli öğretmenlik*. Edam.
- Etherington, M. (2013). Values education: why the teaching of values in schools is necessary, but not sufficient, *journal of research on christian education*, 22(2), 189 – 210,
- Fırat N. (2007). Okul Kültürü ve Öğretmenlerin Değer Sistemleri (Yayımlanmamış doktora tezi). Dokuz Eylül Üniversitesi, İzmir.
- Fidan, N., & Erden, M. (2001). *Eğitime Giriş*. İstanbul: Alkım Yayınları.
- Ginnott,H., Ginnott ,A., Goddard,W.(2008). Anne Baba ve Çocuk Arasında (çev.A. tüfekçi). İstanbul: Okuyan Us Yayın.
- Gözütok, F.D. (2006). Öğretim İlke ve Yöntemleri. Ekinoks Kitabevi, Ankara.
- Güneş,A.(2015) Çocuk Eğitiminde Bilinen yanlışlar. İstanbul: Timaş yayıncılık
- Güngör, E. (1995). *Kültür değişmesi ve milliyetçilik*. Ötüken.
- Gürgil, F., Kılcan, B., Kılıçoğlu, G. & Kurtoğlu, F. S. (2019). Hünkar Hacı Bektaş Velî Velayetnamesi'nin kök değerler açısından incelenmesi. *Uluslararası Türkçe Edebiyat Kültür Eğitim Dergisi*, 8(1), 446-461.
- Hökelekli, H. (2011). Ailede, Okulda, Toplumda Değerler Psikolojisi ve Eğitimi. İstanbul: Timaş Yayınları.
- İlgar, M. Z. (1996). Denetim odağının değer sistemleri ahlaki gelişim düzeyi ve öz-ahlaki değerlendirme üzerindeki etkileri. *Erzurum: Atatürk Üniversitesi Sosyal Bilimler Enstitüsü, Yayımlanmamış Doktora Tezi*.
- Katılmış, A. (2017). Values Education as Perceived by Social Studies Teachers in Objective and Practice Dimensions. *Educational Sciences: Theory and Practice*, 17(4), 1231 – 1254.
- Katılmış A., Ekşi, H. & Öztürk , C. (2011). Efficiency of social studies integrated character education program, *Educational Sciences: Theory- Practice* , 11(2), 854-859.
- Karatay, H. (2011). Karakter eğitiminde edebi eserlerin kullanımı. *Turkish studies international periodical for the languages literature and history of Turkish or Turkic* 6(1), 1439-1454.
- Kaya, M. & Taşkın, O. (2016). Okulda Değerler Eğitimi. M. Köylü(Ed.), *Teoriden Pratiğe Değerler Eğitimi İçinde*(s.131-157). Ankara: Nobel Yayın Dağıtım.

- Keskin, Y. (2016). Değer Sınıflaması Üzerine Aksiyonel Bir Deneme. *Electronic Turkish Studies*, 11(3).
- Kuçuradi, İ. (2003). Etik ve etikler. *Türkiye Mühendislik Haberleri*, 423(1), 7-9.
- Kumbasar, E. (2011). *Muzaffer İzgün'ün romanlarının değerler eğitimi açısından incelenmesi* (Master's thesis, Eğitim Bilimleri Enstitüsü).
- Küçükahmet, L. (2006). Öğretim ilke ve yöntemleri (19. bs). *Ankara: Nobel Yayın Dağıtım*.
- Maio, G. R. (2017). *The psychology of human values*. Routledge Press Publishing.
- Mares, J. (2017). Prosocial behavior education in children. *Acta technologica dubnicae*, 7(2), 7-16.
- McCaslin, N. (2014). *Creative drama in the classroom and beyond*. 8. Baskı. USA: Pearson.
- Mekale, C. 2017 Value based aducation and methods, strategies, approaches to impart it in educaion. *International journal of research culture society*, 1 (5) ISSN: 2456-6683, 6-10.
- MEB (2018). Türkçe dersi (1-8. sınıflar) öğretim programı.
- Önder, A. (2014). Yaşayarak öğrenme için eğitici drama:Kurumsal temellerle uygulama teknikleri ve örnekleri. 6.baskı. İstanbul: Epsilon yayıncılık.
- Öztürk, C. Çoşkun keskin, S. & Otluoğlu, R. (2012). Sosyal bilgiler öğretiminde edebi ürünler ve yazılı materyaller. 5.baskı. Ankara: Pegem akademi.
- Pekdoğan, S., & Korkmaz, H. İ. (2017). Okul öncesi eğitime devam eden 5-6 yaş çocuklarına verilen değerler eğitimine ilişkin öğretmen görüşlerinin incelenmesi. *Mustafa Kemal Üniversitesi Sosyal Bilimler Enstitüsü Dergisi*, 14(37), 59-72.
- Pighin, G.(2005). Çocuklara Değer Aktarımı.(Çev.A.Y.Gök.) İzmir: İlya İzmir yayınevi
- Saral Çolak, E. (2020). *Kök değerlerin felsefe tarihindeki yeri ve Türkiye'de 2017 yılı sonrasında eğitim pratiğine yansımaları* [Yayımlanmamış yüksek lisans tezi]. Ankara Üniversitesi.
- Schwartz, S. H.(1992). Universals in the Content and Structure of Values: Theoretical Advances and Empirical Tests in 20 Countries. *Advances in Experimental Social Psychology*, 25, 1-65.
- Selanik Ay, T. (2014). Okulda değerler eğitimi. *İçinde, Farklı yönleriyle değerler eğitimi* (18-39). *Ankara: Pegem Akademi*
- Şimşir, Z. & Dilmac, B.(2017) Predictive Relationship Between War Posttraumatic Growth, Values, and Perceived Social Support. *Illness, Crisis & Loss*.
- Turner, T, N 2004 *Essentials of elementary social studies*. USA: Edu inc.
- TDEDÖP (2018). *Ortaöğretim Türk Dili ve Edebiyatı Dersi (9, 10, 11 ve 12. Sınıflar) Öğretim Programı*. Ankara: MEB Yay.

- Ulusoy, K., & Arslan, A. (2016). Değerli Bir Kavram Olarak Değer ve Değerler Eğitimi. Refik Turan ve Kadir Ulusoy. *Farklı yönleriyle değerler eğitimi*, 2-17.
- Ulusoy, K. ve Dilmaç, B. 2015. Değerler eğitimi. 3.baskı. Ankara: Pegem Akademi.
- Uysal E. (2003). Değerler Üzerine Bazı Düşünceler ve Bir Erdem Tasnifi Denemesi İnsani Erdemler-İslami Erdemler, T.C Uludağ Üniversitesi İlahiyat Fakültesi 12(1),51-69.
- Ülavere, P. & Veisson, M. (2015). Values and values education in Estonian preschool childcare institutions. *Journal of Teacher Education for Sustainability*, 17, 108-124.
- Üstündağ, T. 2008. Yaratıcı drama öğretmenimin günlüğü. 8. Baskı. Ankara: Pegem Akademi.
- Yıldırım, A. & Şimşek, H. (2018). *Sosyal bilimlerde nitel araştırma yöntemleri*. Ankara: Seçkin Yayınları.
- Zavalsız, Y. S. (2014). Üniversite Öğrencilerinin Değer Algısı (Karabük Üniversitesi Örneği). *Electronic Turkish Studies*, 9(2).

Hegel ve Foucault Üzerine Bir Karşılaştırma

Aybüke AŞKAR¹

Hegel, 19. yüzyıldan itibaren modern felsefeyi ve birçok düşünürü etkileyen en önemli filozoflardan biridir. Hegel felsefesini inceleyenler arasında önde gelen Hyppolite, bir makalesinde Hegel konusunda, “O bizim için Aristoteles’in Ortaçağlılar için taşıdığı anlamı taşımıştır” demiştir (Bumin, 2010: 7). Esas itibarıyla Kant felsefesinden yola çıkan, Fichte ve Schelling’ten ilham alan Hegel felsefesi, Alman idealizminin doruk noktası olmuştur (Cevizci, 2013: 448). Ancak Kant’ın tersine, insan aklıyla nesnel gerçeği birbirinden ayırmak yerine, onları bir ve özdeş sayar. Diğer bir deyişle “gerçek olan her şey ussal, ussal olan her şey de gerçektir” (Hançerlioğlu, 1995: 378).

Bunun yanında onun görüşleri, post-modernist olarak adlandırılan pek çok düşünürün görüşlerinde önemli bir yer tutar. Kimileri kendi felsefesini Hegel doğrultusunda oluştururken, kimileri de ona karşı çıkmıştır. Fransız düşünür Michel Foucault genelde Hegel felsefesine karşıt görüşleriyle bilinir. Foucault, kendi eserlerinde dahi Hegel karşıtlığını belirtmiştir. Yine de bu konu çağımız düşünürleri arasında tartışmalara yol açmıştır. Genel kanının aksine, Foucault’nun felsefesinin aslında Hegel ile taban tabana zıt olmadığını savunanların sayısı da azımsanmayacak kadar çoktur. Bu makalenin amacı Hegel ile Foucault’nun felsefelerini tarih anlayışları ve otonomiye dair görüşleri karşılaştırmak ve bu bağlamda bu iki filozofun görüşlerinin ne derece benzer ya da zıt olduklarını araştırmaktır.

Foucault 1945 yılında Paris’e gelmiş ve başladığı üniversitede Hegel dersleri almıştır. Onun Hegel’le tanışmasını sağlayan kişi, Hegel felsefesini Fransa’ya tanıtmış olan ünlü Hyppolite’dir. Hegel’in meşhur eseri *Tinin Görünüşü*’nü Foucault’ya öğreten kişi de odur. Foucault’nun biyografı yazarlarından biri, Hyppolite’in Foucault’yu bu alanla tanıştırmasının Foucault’nun kaderini belirlediğini öne sürer (Muldoon, 2014: 104). Bu dönemin etkilerini Foucault’nun hayatında ve eserlerinde açıkça görmek mümkündür. Ancak daha önce de belirtildiği gibi, bu ilişki karşıt olarak kurulmuş görünmektedir. Diğer bir deyişle, Foucault kendi sistemini kurarken, Hegel’in görüşlerine açıkça karşı çıkmış, felsefeyi o’nun etkisinden kurtarmak gerektiğini belirtmiştir. Yine de bu iki felsefe sistemi içinde benzerlikler kurulması mümkün görünmektedir. Bundan sonraki bölümlerde, Hegel ve Foucault’nun ele aldığı konuların ve metodlarının önce karşıt, sonra benzer yönleri ele alınacaktır.

Hegel, Kant’ın izinden giderek dünyayı doğrudan algılayamayacağımızı, onun yerine görüntü, algı ve kavramların idesine sahip olabileceğimizi düşünür. Onun bu idealist tutumu, kurduğu diyalektik felsefeyle birleşerek çok önemli bir adım atmasına sebep olur. Hegel’in diyalektik felsefesi, Sokrates’ten ya da Platon’un diyaloglarından esinlense de aslında farklı bir amacı güder. Hegel, Sokrates tarafından kullanılan bu metodun diyaloglardaki muhatapların doğrudan algıladıklarının ötesine geçerek üzerine düşünmeye yönlendirilmesi üzerinde durur (Redding, 2015). Diğer bir deyişle, Platon’un eserlerinde hakikate ulaşmak için hislerle ve duyularla algılanan, doğru bilinen yanlışların düzeltilmesine yardımcı olmak için kullanılır. Hegel de benzer şekilde diyalektiği düşüncenin gelişme yasası olarak kullanmıştır, bu gelişimin kaynağı da çelişmedir (Hançerlioğlu, 1995: 379). Dünyaya dair görüşlerimizin, fikirlerimizin ya da önerilerimizin bir tez olduğunu ve her

¹ Ar. Gör., Ankara Yıldırım Beyazıt Üniversitesi, İTBF, Felsefe Bölümü, ORCID: 0000-0002-9428-0634, e-mail: aybukuaskar@gmail.com

bir tezin kendi içerisinde zıddını diğer bir deyişle anti-tez barındırdığını öne sürer. Bu iki karşıt tez ise birleşerek sentezi meydana getirir.

Hegel'e göre, varlığın açınım tarzında genellikle her evre ve her fenomen bu diyalektikle oluşur çünkü tez ve antitez arasındaki bu zıtlık, diyalektiğin sürekliliğini sağlar (Soykan, 1999: 274). Hegel'e göre antik şüpheçiler de tam da bu şekilde, düşünce süreçlerindeki çelişki doğuran şüpheli anları yakalamışlardır (Redding, 2015). Bu Hegel için gelişimin işaretidir. Burada önemli olan sentezin bir varış noktası, bir son olarak değil, aksine yeni bir teze ve dolayısıyla antiteze sebebiyet vererek devamlılığı saylayan bir görüş olarak anlaşılmasıdır. Diyalektik görüşü, Hegel'in tarih felsefesini oluşturmasında çok önemli bir zemindir. Çünkü Hegel için diyalektik sadece düşüncenin değil, doğanın da gelişme yasasıdır" (Hançerlioğlu, 1995: 373).

Tarih Felsefesi

Zamanı felsefi söylemin temel kavramı kılmak demek, insanı ve onun tarihini felsefenin asıl konusu olarak görmek yani felsefi antropolojiyi mümkün kılmak demektir. İnsanı anlamak zamanı anlamayı, tarihi anlamayı gerektirir. Hegel öncesi filozofların hiçbiri bunu başaramamış ve felsefeleri, bu nedenle, özji bakımından bir teoloji olmaktan kurtulamamıştır (Bumün, 2010: 69).

Hegel tarih felsefesini ele almadan önce yazım tarzlarına göre üç tip tarih belirler. Bunlardan birincisi "kaynaktan tarih" olarak adlandırılmıştır. Buna göre Herodot ve Thukydides gibi tarihçilerin yaşadıkları olayları betimledikleri, "kendi varlıkları bu verilerin ve onların tininin bir parçası" oldukları yazım türüdür (Hegel, 1995: 11). İkinci yazım türü ise "düşüngen" veya "düşüngen" tarih yazımıdır. Buna göre ise, yazar sadece kendi yaşadığı dönemi değil, kendi zamanının da öncesine giderek "tüm geçmişi tinde bulunan bir şey olarak" sergilemeye çalışır (Hegel, 1995: 16). Son olarak ise "felsefi tarih gelir". Bu yazım biçimi bir bakıma düşüngen tarih eserlerine benzemekle birlikte, somut olması bakımından ondan farklıdır. Dünyanın kılavuzu olan felsefi tarih idesinin akla dayalı istenci ise tin olarak öne sürülür (Hegel, 1995: 26).

Hegel tarih felsefesini bütüncü bir yaklaşımla ele alır. Ona göre tarih mutaktır ve hukuk, sosyoloji, kamu yönetimi gibi içinde insan olan tüm alanları kapsar ve ilahi bir düzenin amacı olarak, "olmuş olan", "olmakta olan" ve "olacak olan" formüle edilir (Hazar, 2009: 222). İnsan, Hegel'in tarih felsefesinde çok önemli bir yer tutar. Tümel tarihin koskoca yapısının ve kuruluş sürecini kavramak için onun kurulmasını sağlayan malzemenin, yani insanların ne olduğunu bilmek ve anlamak gereklidir (Kojève, 2001: 35). İnsana verdiği önem, Hegel'in tarihi insan emeğinin bir ürünü olarak görmesi olabilir (Lange, 1987: 23).

Diğer bir sebep ise Hıristiyan düşüncesinden, yani "insan öznesini, mutlak özne olarak Tanrı'nın planını tarihte gerçekleştiren bir aracı konumuna" indirilmesi olarak görülebilir (Özlem, 1999: 10). Bu açıdan bakıldığında, insanın tarihsel kümülatif evriminin mutlak olana doğru gelişmek olduğu söylenebilir. Hegel aslında tarih felsefesi üzerine verdiği derslerde bu felsefenin çelişkilerine işaret eder. Hegel'e göre "felsefenin amacı değişmez ve sonsuz olanı, yani mutlak doğruyu aramaktır, ancak tarih belirli bir anda var olan fakat sonrasında yok olan olayları ve olguları anlatır". Bu çelişkiyi ortadan kaldırmak için "tarihin akli" tezini ortaya sürer (Falzon, 2010: 285). Yani insanın da içinde bulunduğu tarihin varlık alanını, doğa ve kültür dünyasını, her şeyi oluşturan, yönlendiren-yöneten temel metafizik ilkeyi çelişkiye düşmeden açıklamak için "Geist" yani "akıl", "tin", "töz" ya da "ide" kavramlarını² kullanır (Soykan, 1999: 272). Hegel tını "içte, en içten olan bilinçsiz güdü" olarak tanımlar. Dünya-tarihinin tüm amacı da bu güdüyü bilinç alanına sokmaktır. Kendi kendinin ereğidir, kendini gerçekleştirmek ve "kendine gelmek" istemektedir (Hegel, 1995: 87-88). Diğer bir

² Tüm bu sözcükler Almandaca 'Geist' kelimesine karşılık gelir, ancak kavramın birçok anlamı ve kullanım yerine göre farklı çevirileri vardır.

deyişle, tarihsel olayların altında yatan sürekliliği, akıl ve mutlak öznenin kendini açıklarak gerçekleştirmesi olarak görür (Falzon, 2010: 285). Tin tüm gerçekliğin içsel varlığını oluşturması ve evrenin bütün hareket yasalarını içermesiyle cevher özelliğine sahiptir. Dünyayı bir us yönetir ve bu us “tarihsel varlığa (Dasein) içkindir” (Hegel, 1995: 88). Ancak tin soyut olan biçimiyle tarihi yapamayacağından halkları, ulusları, devletleri ve bireylerin eylemlerini kendini gerçekleştirmek için kullanır (Lange, 1987: 22).

Bütün bu eylemlerin gerçekleşebilmesi ve mutlak bir hakikate ulaşabilmesi için aklın yolundan gidilmesi gerekmektedir. Diğer bir deyişle, aklın biricik evrensel hakikate ulaştırıcı bir geçiş yolu olması tarihin değerine işaret eder (Özlem, 1999: 10). Hegel’e göre, daha önce de belirtildiği gibi, akılsal olan gerçektir ve gerçek olan akılsaldır. Görüldüğü üzere akıl ve tarih arasında koparılamayacak bir ilişki vardır. Bütüncü bir açıdan bakıldığında, mutlak gerçekliğe yönelen, bireyler ya da devletler gibi somut araçlarla gerçekleşen ve dünya üzerindeki yaşamın tüm yönleriyle kavranmasına yardımcı olan bu objektif ve idealist bir tarih anlayışıdır. Ancak, daha önce de anlatıldığı gibi, bu yaklaşım bir çelişki üzerine kurulmuştur. Bu bütüncü bakış açısından varlığın tarihsel olarak gelişmesi ve ilerlemesi için diyalektiğe ihtiyacı vardır.

Hegel diyalektiği “gerçekten bilimsel olan tüm bilginin ruhu” olarak tanımlar. Bu “devim ve yaşamın olduğu, herhangi bir şeyin edimsel dünyada etkinlik halinde bulunduğu her yerde” geçerli olan bir süreçtir (Hegel, 2004: 154). Hegel’in varlık öğretisine göre, “varlık” tez ise “yokluk” antitezdir ve bunların çelişmesi ortaya “oluş”u, yani sentezi, meydana getirir (Hazar, 2009: 228). Bu diyalektik aşama sonlu belirlenimler “kendi kendilerini ortadan” kaldırır ve “karşıtlarına” geçerler ve bu sayede “karşıtlıkları içindeki belirlenimlerin birliğini kavrar” (Hegel, 2004: 153-154). Fakat sentezin oluşmasıyla sonlanmaz Hegel’in felsefesi. Her sentez, aslında bir tezdır ve kaçınılmaz olarak antitezi içerir. “Varoluşsal ideal, kendini adım adım meydana getirir ve gerçekleştirir” (Kojeve, 2001: 32). Bu gelişme ve ilerleyiş, sadece mutlak töz olarak zihinde meydana gelmez, maddi dünyada da kendini gösterecektir (Bolay, akt. Hazar, 2009: 228). İnsanlık böylece ideal yetkinliğe ulaşabilir.

Foucault’da ise ilk bakışta bambaşka bir tarih anlayışı göze çarpmaktadır. Nietzsche’den oldukça etkilenen Foucault, “soy kütüğü” adı verilen yöntemle olguların ortaya çıkmasındaki tarihsel koşulları inceler. O, tarihsel yaklaşımını açıklamak için öncelikle “arkeoloji” olarak adlandırdığı metodu kullanır. Ona göre tarihçiler dikkatlerini sürekliliklere yönelmeyi tercih ederler ve çağlardan ya da dönemlerden bahsederler. Ancak esas odaklanmaları gereken kırılmaların gerçekleştiği, sürekliliğin kesildiği anlardır. Diğer bir deyişle düzgün ilerleyen tek bir çizgi gibi anlatılan belli dönemler yerine, o dönemin geçmişinin, bağlantılarının, dönemi belirleyen ağların, çeşitli erekselliklerin nasıl ortaya çıktığı araştırılmalıdır (Foucault, 1999: 13). Yani arkeoloji metodu, olayların ya da olguların altında sabit olarak var olan özleri aramak yerine, çeşitliliğin, süreksizliklerin, kırılmaların yaşandığını gösterir. Tarihin dizgisel olarak ilerlediğini anlatan geleneksel yöntemleri reddeder. Ona göre, tarihin ilerlemesinde belli bir amaca yönelik bir tutum yoktur. Foucault Hegel’i tam da bu noktada, tarihin doğrusal olarak ilerleyen bir süreç olarak görülmesi konusunda, eleştirir (Bayar, 2004: 245).

Foucault’ya göre, Hegel’in *Tinin Görünübilimi*’nde işlediği kısıtlayıcı ve bütüncü tarih anlatımı, modern pratiklerin eleştirilmesi için uygun eleştirel tavra sahip değildir (Muldoon, 2014). Çünkü geleneksel tarih anlayışına göre yorumlanması gereken ‘olgular’ vardır, ancak Foucault’ya göre bu “olgular” aslında kurgulanmış yapılardır (Sembou, 2015: 103). Bu olguların hangi söylemlere göre inşa edilmiş olduklarını çözümlenmek ya da soy kütüklerini araştırmak, olayları akışlarına göre anlatmaktan, tüm tarihi tek bir doğruyuşçasına ele almaktan daha önemlidir çünkü tarih kümülatif ilerleyen bir süreç değildir. Olayların ve olguların altında değişmez özler bulunmaz. Aksine, onlar şimdinin içerisinden yorumlanmalı ve onların varoluşları tarihsel değerleri üzerinden değil yorumlamadaki amaç gözetilerek incelenmelidir.

Aslında Foucault'nun reddettiği sadece bu tarih anlayışı değil, dünyayı tüm yönleriyle açıkladığını öne süren görüşlerin tamamıdır. Foucault bu noktada da yani tarihin bütüncü olarak kavranması hususunda da Hegel'i eleştirir (Bayar, 2004: 245). Hegel'e göre zaman ve insan aynı şeydir ve dünyadaki insanın varlığıdır ya da gerçek tarihidir denilebilir (Bumin, 2010: 78). Hegel her ne kadar ilerlemeci, birikimci bir tarih anlayışından bahsetse de tarihi mutlak ve kapalı bir alan olarak görmesini, olguları değişmez olarak tanımlamasını Foucault bir sorun olarak görür. Dolayısıyla, Foucault da çağdaşları gibi, akılsallığın ve tüm formlarının bütüncü bir şekilde kavranmasından çekinir ve Hegel'in "hareketsiz bir şekilde onları beklediğini" ifade eder (Winnubst, 2010: 459).

Hegel evrensel soyutlamalardan başlayarak somut özelliklere ulaşırken, yani genelden öze doğru inerken, Foucault tam tersi bir tutum izleyerek somuttan soyuta bir süreç izler. Diğer bir deyişle, Hegel tin ile başlar ve onu tarihte gerçekleşmiş olarak görürken, Foucault hapisane ve hastane gibi özel kurumlardan başlayarak iktidarın belirli tarihsel dönemlerde nasıl türetildiğini inceler (Tribe, 1993). Görüldüğü üzere Hegel, muhafazakâr ve "mutlak bilgiyi" savunan kapalı sistem filozofudur. Foucault ise sistematik felsefeye ve tümel bilgiye karşı çıkan, post-modern, şüpheci ve nominalist bir düşündürdür. İlk bakışta birbirlerinden oldukça farklı görünen ve aslında karşıt oldukları da genel olarak kabul gören bu iki filozofun karşılaştırılması dahi düşünülmesine de aslında aralarında çarpıcı benzerlikler olduğu iddia edilir (Muldoon, 2014).

Hem Hegel hem Foucault'da ilk olarak göze çarpan Kant'ın aşkınlık felsefesine karşı durdukları noktalar. Her ikisi de tarihsel farkındalığı bu görüşe karşı ortaya koyarlar. Hegel'e göre düşünceler Kant için "evrensel ve zorunlu belirlenimler" olarak var olurlar ancak onlar "yalnızca bizim düşüncelerimizdir ve kendinde şey olandan aşılabilir bir uçurumla ayrılmışlardır" (Hegel, 2004: 111). Hegel için bilen özne, tarihin dışında kalan müstakil bir bütünlük değildir yani özne ve aklın formları ya da anlama kategorileri, tarihsellikleri içerisinde kavranmalıdır ki bu görüş Foucault'da da yankı bulur (Falzon, 2010: 284). Diğer bir deyişle, Foucault kendi felsefesini modern geleneğin tarihsel-felsefi yansımalarına, kendimizin ve şimdinin tarihsel varlığına konumlandırırken, Hegel'i anahtar figür olarak görür (Falzon, 2010: 285).

Foucault'nun 1984 yılında, Aydınlanma Felsefesi'nin değerler sisteminin bir eleştiri ve özerkliğimizin içinde kendimizin daimi yaratıcısı olduğunu yazarken işaret ettiği kişinin Kant olduğu düşünülse de, bu kişinin aslında Hegel olduğunu söylemek daha doğru olabilir çünkü orada Hegel'in diyalektik ve tarihsel felsefesi tarif edilir (Muldoon, 2014: 106). Bu Kant'ın aşkın ve tarih dışı görüşlerine zıttır. Nitekim Hegel de Kant'ın öznenin özerkliğinin soyut olarak görmesini ve bu soyut bireyden yola çıkarak ona toplumsal bir boyut kazandırmaya çalışmasını eleştirir (Bumin, 2010: 150). Hegel için insan ve toplumsal olaylar soyut olarak tasarlanamaz. O'nun için "insanın hakiki varlığı, eylemdir" ve insan gerçekleştirdiği eylemleriyle varlığının tamlığına ve yetkinliğine ulaşır (Kojève, 2001: 21). Foucault içinse insanların eylemleriyle yaratılan bireyin kendisi değil, iktidardır. Hegel'deki tin düşüncesi, Foucault'da iktidar düşüncesine benzetilebilir. Bu iki terim de evrensel ve yayılcı bir şekilde üretkendir: Foucault'ya göre iktidar bilgi, tarih ve öznellik üretirken, Hegel için de tin felsefenin, tarihin ve bireylerin itici gücüdür (Tribe, 1993).

Bu benzerliklerin yanı sıra Muldoon, Hegel'in fenomenolojisinin Foucault'nun soy kütüğü metodunun projesinde de bulunduğunu öne sürer. Muldoon'a (2014: 108) göre fenomenolojinin tanımı, yani modern öznelerin tarih sürecinde biriken anlatımlardan oluşmasını, Foucault'nun jeneolojisiyle tarihsel özneler olan bizlerin oluşumunda hayati yönünü kavramaya yönelmesi birbirine benzerdir. Aslında kullandıkları yöntemler farklı olsa da varış noktalarının aynı olduğunu, yani modern zamanda insanın varlığının tanımını verdikleri görülebilir.

İkinci olarak Muldoon (2014: 109), Hegel'in tarih anlayışını şu andaki pozisyonumuzdan geriye dönük bir şekilde incelendiğini, zorunluluk taşımadığını, tekil anlara, zihniyetlere ya da bakış açlarına odaklandığını ve böylece içsel tutarsızlıklarını ortaya çıkardığını iddia eder. Sembou da

(2015) benzer şekilde Hegel'in fenomenolojisinin ve Foucault'nun jeneolojisinin doğruluk teorisini, yani düşüncelerin (öznelere) dünyadaki objelere tekabül etmesini, sorgulayarak felsefeye ortak bir katkıda bulduklarını söyler.

Diğer bir önemli katkıları ise nesne/özne, teori/pratik, tikel/tümel gibi ayrımlardan vazgeçmeleridir. Bu teoriye göre bilgi betimleyicidir, objektif gerçekliğin aynasıdır. Sembou'ya göre Hegel fenomenolojisi bilinçli deneyimlerin özne ve nesnelere arasında dinamik bir karşılıklı ilişki içerisinde olduğunu öne sürerken, Foucault'nun jeneolojisi özneyi de nesneyi de aynı söylem içerisinde inşa eder (Sembou, 2010: 105). Bu çerçevede, bu iki düşünürün yöntemleri ve yaklaşımları farklı olsa da önemli kazanımlar elde ettikleri ve bunların düşünce tarihini benzer şekilde etkilediğini söylemek mümkün olabilir.

Bir diğer benzerlik ise, fenomenolojinin, şu andaki bir görevi yerine getirmek için üstlenilmiş eleştirel ve tarihsel bir çalışma olmasıdır. Foucault'nun da çalışmasının karakterini belirleyen 'şimdinin tarihi' üzerine yazmaktır. Diğer bir deyişle, Hegelci fenomenolojinin yaptığı gibi Foucaultcu jeneolojinin de odak noktası çağdaş sosyal yaşama yöneltmiştir (Muldoon, 2014: 109).

Son olarak, yine Muldoon'un iddiasına göre fenomenoloji insanın nihayetsiz, evrensel ve değişmeyen bir özü olduğu fikrine karşıdır. Hegel felsefesinde aşkın bir kimlik esas değildir ve özne daha geniş bir sosyal gelişme sürecinin soyutlanmış halidir. Özneyi anlamak için bu gelişme ve değişim sürecinin bilgisini anlamak gerekir ki bu durum Foucault'nun klasik aydınlanma formundaki özne eleştirisinin, Hegel'in özne felsefesini tarihselleştirmesinin devamı olarak görülür (Muldoon, 2014: 109). Bu açılarından bakıldığında, tarihin felsefenin konusu haline getirilmesinde iki düşünürün izlediği farklı yöntemlerin aslında çok da farklı olmayan sonuçlar verdiği söylenebilir. İlk bakışta göze çarpan çelişkiler ve zıtlıklar ise dikkatli bir değerlendirme sonucunda kimi benzerlikleri işaret edebilir. Yine de Hegel ve Foucault arasında benzerlik vardır demek için başka konularda da karşılaştırmak yerinde olacaktır. Bu yüzden bir sonraki bölümde Hegel ve Foucault'nun siyaset felsefesi alanındaki görüşleri incelenecek ve karşılaştırılacaktır.

Siyaset Felsefesi

Hegel'in siyaset felsefesi de bireylerin özgür iradesiyle başlar. Hegel'e göre "dünya tarihi özgürlük bilincinde ilerlemedir" ve "görevimiz onu zorunluluğu içinde bilmektir" (akt. Yalvaç, 2009: 9). Burada Hegel'in insanı yine merkeze koyduğunu, tarihinse onu özgürleştiren bir süreç olduğunu görüyoruz. Bu sürecin akla uygun olması gerektiği, tinin kendini tarihle açtığı önceden belirtilmişti. Bu durumda bireyler, akla uygun toplumun yaratılmasında önemli birer etken olarak ön plana çıkarlar. Nitekim Hegel'de devlet, tikel olarak bireyler sayesinde hürriyetin üzerine yavaş yavaş kurulur (Tokatlı, 1983: 27). Diğer bir deyişle dünya tarihi, insanın kendisini birey olarak gerçekleştirmesi ve doyumuna ulaşarak ideal devleti yaratmasının tarihidir (Kojève, 2001: 193). Zaten Hegel'e göre diyalektik gelişimin sonucu ve dünya tarihinin amacı devlettir. Bu durumda bireyler gelişebilmek ve kendilerini belirli bir şekilde var edebilmek için özgür olmalıdır.

Buna ek olarak Hegel'e göre kişi, "özerk olmayı istemelidir" (Bumin, 2010: 150). Bu isteğe, yani bireyin özerkliğine de saygı duyulmalıdır çünkü özerklik ortak bir yapı olan devletin gerçekleşme koşullarından bir tanesidir (Tokatlı, 1983: 26). Bu şekilde özgür iradeli ve kendini geliştirmiş bireyler akla en uygun olanı, yani ideal devleti yaratabilirler. Ancak tarihin gelişimi Kojève'e göre ikili bir gelişimdir: Bir tarafta ideal devletin ortaya çıkmasındaki toplumsal ve politik koşulları hazırlayan gerçek gelişim, diğer tarafta ise aşkınlık idesini ortadan kaldıran bir gelişimdir (Kojève, 2001: 76). Böylece iki dünya barışır ve cennet yeryüzüne iner (Hegel, 1986: 356). Hegel böylece gerçek gelişimle ortaya çıkacak olan en yüksek yaşam biçimi olarak devlet görüşünü, Antik Yunan ve polis ideali üzerinden çağdaş topluma uyarlamaya çalışmıştır (Yalvaç, 2009: 8).

Hegel'in tasarladığı devlette yasalar her bir bireyin ne yapması ve nasıl davranması gerektiğini, doğruyu ve yanlış, ahlaki ve ahlaksızlığı belirlemiştir ve bireylerin buna itaat etmesi gerekmektedir. Bireyler kendilerini ancak bu sınırlar içerisinde gerçekleştirebilirler ve özgürlükleri de kendilerine değil devlete bağlıdır. Hegel'in bu alanda yaptığı çalışmalarda da yine bütüncü bir tavır izlediğini söylemek mümkündür. O kültür, politik, tarih ve bilim düzlemleriyle bir bütün olarak kavramaya, Kant tarafından yapılan kuramsal ve pratik ayrımı birleştirmeye çalışmıştır (Bumin, 2010: 87).

Foucault ise devletin nüfus ve bireylerle arasındaki ilişkiyi söylem ve iktidar araçları üzerinden kurar. Daha önce açıklandığı gibi, Foucault bir tarihsellik içerisinde özneyi kurmak yerine, öznenin hangi süreçlerin sonunda kendini gerçekleştirdiğini ve kurduğunu anlamaya çalışır. O'nun tezine göre, iktidar ilişkileri 17. yüzyıldan itibaren değişmeye başlamıştır. Foucault bu tarihten önce egemenin bir sürünün çobanının o sürünün her bir üyesini dikkatle takip etmesi, onları koruması veya yaşamına veya ölümüne karar vermesi gibi, "öldür ya da yaşamasına izin ver" mantığıyla hareket ettiğini öne sürer (Foucault, 2013: 111). Daha sonra bu durum değişmeye başlamış, kapitalizmle birlikte nüfusun tamamının kontrolüne dayanan, öldürmek yerine yaşatmak gayesini güden ve biyoiktidar olarak adlandırdığı yeni bir tür iktidar biçimi ortaya çıkmıştır (Foucault, 2007: 103). Bu iktidar biçimi nüfusu gözetleyerek ve denetleyerek, bireylere kuralları dayatmadan fakat söylemler üzerinden onları normalleştirerek bu kurallara uymalarını sağlamıştır. Diğer bir deyişle, bireyin özgür iradesiyle yaptığını düşündüğü davranışlar toplum normlarına uyuyorsa, bu aslında onun iktidar tarafından kurulan söylemlere uygun davrandığını gösterir.

Burada göze çarpan ilk farklılık, Hegel'in teori ve siyaseti oldukça geniş ve kullandığı araçlar bakımından açık uçlu olarak düşünürken, Foucault'nun hem teoriyi hem de siyaseti bir çeşit savaş ya da oyun olarak kurgulamasıdır (Hutchings, 1999: 115). Hegel için savaş, ölümün var olması, tarihin yaratıcı bir etkidir çünkü insanın tarihsel özgürlüğünü ve özgür tarihselliğini sağlayan şeydir (Kojève, 2001: 148-150). Bu noktada insanı tez, ölümü antitez ve insanın bunun bilincinde olarak yaşamına devam etmesi ve onu ilerletmesini sentez olarak görebiliriz.

Bir insanın insanlaşması, hayatını başka bir değer uğruna kaybetmeyi göze almasına bağlıdır çünkü bir insanın insan olma bilincini, yani kendi özel gerçekliğini nesnel bir gerçeklik haline getirebilmesi için onun savaşa girmesi şarttır (Bumin, 2010: 36). Nitekim "insan, devletin hayatına etkin olarak katıldığı ölçüde tarihseldir ve bu katılım, katıksız olarak siyasal bir savaşta, hayatın iradî olarak tehlikeye atılmasında doruk noktasına ulaşır" (Kojève, 2001: 150). Aynı şey devletler için de geçerlidir. Bir devlet kendi çıkarlarının doğrultusunda, kendisinin özel gerçekliğini diğer devletlere kabul ettirmek için de savaşır. Foucault'da ise savaş deneyimi bizlere, toplumda acil olarak kökten bir değişiklik yapmamızın elzem olduğunu gösterir çünkü o an içinde yaşanılan toplum ve devlet yaşamaya uygun değildir ve bunların derinliklerine inerek ilişkileri tamamen "öteki" üzerine kurabileceğimiz şekilde dönüştürülmelidir (Macdonald, 2002: 271).

"Öteki" düşüncesi Hegel'de de mevcuttur. Fakat ona göre, modern bireyler ailelerine, topluluklarına ve devlete bağlı kalmalı ve bu dünyada "evlerinde" gibi hissetmelidirler. Özgürlüğün önemi yabancılaşmayı aşmaktan, dış dünyanın ötekiliğini algılayarak onu kendimizle birleştirmekten geçer. Burada söz konusu olan yabancılaşma, piyasanın etkileri ve sosyal ve politik kurumların potansiyel dışsallıklarından kaynaklanır ve iktidarın amacı modern bireylerle diğer vatandaşların aralarında oluşan bu yabancılaşmanın, yani modern toplumların kültürel çözünmesinin üstesinden gelmektir (Muldoon: 2014: 105). Diğer bir deyişle, Hegel'e göre devlet vatandaşlarının huzurlu ve rahat bir yaşam sürmesi için doğruyu, ahlaki, kişisel limitleri, kısacası her şeyi tasarlar ve karşılığında onlardan devlete bağlılıklarını talep eder. Bunun sebebi olarak Hegel modern devleti, yasa kavramına tabi olarak gerçekle akılsal olanın uzlaşması olarak görür. Fakat bu uzlaşım, politika kuramının varlık nedenini yitirmesine sebep olmuştur (Bumin, 2010: 125). Devletin kurulması akılsal ve gerçek olduğu için, bireylerin tüm ihtiyaçları da gözetilmiş olur ve onlardan beklenen akla uygun davranarak koyulan kurallara ve yasalara uymalarıdır.

Foucault'ya göre ise iktidar vatandaşlarının mutluluğunu ve huzurunu değil, devletin bekasını temel alır. Buna göre egemen söylemler kurar ve bireyleri zorlamadan veya onlara emir vermeden söylemleri içselleştirmelerini sağlayarak onları normalleştirir. Foucault iktidarın direnişi getirdiği konusunda ısrarcıdır (Sembou, 2015: 104). Diğer bir deyişle, Hegel'de var olan devlete bağlılık düşüncesi Foucault'da yasalar ve iktidar yoluyla kurulan bir bağlılık değildir, aksine denetim ve düzenleme araçları sayesinde bireylerin kendi bekalari için uymalarını gerektiren bir bağlılıktır.

Hegel'in ve Foucault'nun siyaset felsefelerinin temelleri de oldukça farklı görünse de yine de benzer yönleri olduğunu savunanlar vardır. Sembou'ya (2015) göre her iki düşünür de politik teori pratiğinin yeniden kavramsallaştırılması gerektiğini, onun sıkı kurallar koyan bir girişim olmadığını, tahminler ya da ön koşullar olmaksızın sosyal ve politik bir teori geliştirilmesine yöneldiklerini öne sürer. Muldoon (2014: 106) ise her iki düşünürün de felsefenin görevinin şimdiyle gelecekteki insan özerkliği konusu arasında aracı olmak olduğuna inandıklarını iddia eder. Önceki bölümde açıklanan vatandaş-devlet ilişkileri bu görüşle çelişir görünebilir ancak Hegel bazı bireyleri devlete tabi olmanın dışında tutar. Örneğin, Sezar ya da Napoleon gibi bireyler dünya-tarihsel olarak adlandırılırlar ve bu tarz bireyler gerekli gördükleri zamanlarda içlerindeki "iyi tin başkaldırır" (Hegel, 1995: 81) ve devletlerinin ilke ve yasalarına aykırı davranışlarda bulunurlar. Burada söz konusu olan, tinin tutkularını ve kendi amaçlarını gerçekleştirmek için "kurnazlık" ederek, bireylerin niyetleri dışında belli bir amaca hizmet etmelerini sağlayabilmesidir (Yalvaç, 2009: 9).

Burada iki nokta Foucault'nun görüşlerine benzer olarak yorumlanmaya açıktır. Bunlardan birincisi bireylerin kendi niyet etmeseler bile, farkında olmadan belli hedeflere uygun hareket ettirilmelerinin, Foucault'nun söylemin içselleştirilmesi ve yine farkında olmadan normlara uygun hareket edilmesidir. Bir diğer benzerlik ise bireylerin tekil amaçlarının, Hegel'de tıne, Foucault'da ise hâkim söylemlere kurban edilmesi olarak yorumlanabilir. Birinde dünya tininin özel taleplerden üstün tutulması varken, diğerinde ise iktidarın yarattığı söylemlerin bireylerin kendi isteklerini belirlediği görülür.

Bu noktada, her iki düşünür de siyaseti kavramsallaştırma aşamasında sadece kavramsal karşıtlığı değil, aynı zamanda kendi kuramsal pratiklerini de alt üst ederler denilebilir. Çünkü ikisinde de politika, aklın ve doğanın rekabet halindeki isteklerine tabi olan bir yokluk olarak değil, aksine kendini aşarak var olan ve sadece içkin olarak kavranan bir kavram olarak anlaşılmalıdır (Hutchings, 1999: 116). Hegel'de var olan anti-ütopyacı ve anti-devrimci politika, Foucault tarafından da benimsenir. Hegel'in felsefenin politik dünyayı yasallaştırması yeteneğine dair olan şüpheciliği, Foucault'nun modern toplumlar için herhangi bir kurumsal düzenlemeyi önermeyi reddetmesiyle daha ileri bir seviyeye taşınır (Muldoon, 2014: 108). Muldoon'a göre bu durum Foucault'nun Hegel'i tamamen reddetmediği, fakat onu geliştirip dönüştürmesi olarak da yorumlanabilir. Yukarıda belirtilen tüm bu tartışmaların ışığında, her iki düşünürün, siyaset felsefeleri açısından da benzer oldukları noktalar vardır denilebilir.

Sonuç

Daha önce de belirtildiği gibi Hegel Alman idealizm akımının en önemli düşünürlerindedir. Onun felsefesi, birçok düşünürü etkilemiş, üzerine çok çeşitli tartışmalar yapılmıştır. Bunun sebebi olarak Hegel'in düşüncelerinin çok farklı biçimlerde yorumlanması olarak gösterilir. Nitekim Hegel'i okuyan düşünür sayısı kadar farklı Hegel yorumu olduğu öne sürülür çünkü "değişik okul ve grupların hepsi Hegel'in yetkesine başvururlar ama onun temel ilkelerini tümüyle değişik ve birbirine karşıt bir şekilde yorumlarlar" (Cassirer, akt. Yalvaç, 2009: 5). Foucault'nun da bir anlamda Hegel'den etkilenmiş olduğu düşünülebilir. Ancak bu etkileşim, Foucault'nun kendisinin de çeşitli eserlerinde belirttiği gibi zıt yönlü bir etkileşimdir. O, "kendimizi Hegel'de kurtarmamızın" gerekli ve zorunlu olduğunu düşünür (Foucault, akt. Muldoon, 2014: 103).

Foucault'nun Hegel hakkındaki olumsuz görüşlerine rağmen aralarında benzer ya da ortak noktalar olduğunu iddia eden düşünürler vardır. Yukarıda Foucault ve Hegel'in sırasıyla tarih ve siyasete dair görüşlerine, önce zıt ya da benzeşmeyen düşünceleri, sonra da benzerlik kurulabilmesi mümkün görülen noktalar açısından değinilmiştir. Bu çerçevede önce Hegel'in diyalektik düşüncesiyle bilgiyi, özneyi, tarihi ve son olarak da nihai amaç olan devleti nasıl kurguladığı açıklanmıştır. Özetlemek gerekirse, Hegel insanın ilk etapta soyut bir terim ortaya koyduğunu, sonra buna karşıt bir terimle düşüncesini geliştirerek üçüncü düşünme evresinde somut olarak birleştiğini öne sürer (Hançerlioğlu, 1995: 379).

Diğer bir deyişle, Hegel'in diyalektik felsefesi çelişmeden, yani tez ve tezin yarattığı ya da kendi içinde barındırdığı anti tezle birleşerek sentezi ortaya çıkarmasından oluşur. Fakat yaratılan bu sentez bir son değildir, aksine yaratıldığı andan itibaren bir tez gibi anti tezinin ortaya çıkartır ve yeni bir birleşmeye, oluşa doğru devinir. Bu devinim Hegel'e göre gelişmenin şartıdır. Soyuttan somuta, insandan dünya tarihine ve nihayetinde devlet tinine ulaşır. Bu devinimi ya da gelişimi tarihi ilerlemesinde de görebiliriz fakat bu görüş Hegel'in tarihi yorumlamasına kümülatif bir karakter kazandırır. Birikerek ilerleyen bu tarih sürecinde her şey mutlak olana doğru evrilir.

Foucault bu noktada Hegel'den ve mutlak bir görüşe sahip olan herkesten ayrılır. Tarihin bütüncül ve birikimci bir yapı olarak kurgulanmasına da karşıdır çünkü tarih çizgisel olarak ele alınamaz. Tarihe bir bütün olarak bakmak yerine kırılmaların, yani değişimlerin yaşandığı anları ele almak ve bu kırılmalara nelerin sebep olduğunu araştırmak gerekir. Yine de onun jeneolojik olan bu yaklaşımı, Hegel'in fenomenolojisiyle benzerlik gösterdiğini öne süren düşünürler vardır. Bu benzerlikler, metodlarının farklılığına rağmen, kısmen aynı noktalara odaklandıkları ve kimi zaman aynı sonuçlara ulaştıkları kabulüne dayanır. Aynı durum bu iki düşünürün siyasete bakış açıları için de geçerlidir. Hegel nihai amaç olarak devletin kurulmasını gösterirken, tinin bireyleri ve tüm tarihi kimi zaman kurnazlıkla da olsa buna yönlendirdiğini açıklar. Dolayısıyla bir vatandaşların, akli olana uymaları gerektiği gibi, devlete ve yasalarına da uymaları gerekir. Foucault ise iktidar ilişkilerinin Hegelci diyalektikçe uymadığını savunur (Foucault, 2012: 39). O'nun tasarısına göre, bireyler dayatmalar yerine egemen söylemler tarafından farkında olmadan kontrol edilirler. Bazı açılardan bu durum Hegel'de var olan kimi noktalara benzer olarak görülebilirler. Ayrıca, yine metodik olarak olmasa da politikaya bakış açılarının da benzerlik gösterdiği öne sürülen iddialar arasındadır. Buna göre her ikisine göre şimdiyle gelecekteki bireylerin özgürlüğüne aracı olmak felsefenin görevi olarak gösterilir. Ayrıca her ikisinin de ütöpik ve devrimci politikayı kuramsal pratikleri alt üst ederek reddettikleri savunulur.

Yine de bütün öne sürülen benzerliklere rağmen, Foucault'nun görüşlerinin aslında Hegel'e karşıt olması akla daha yatkın görünmektedir. Hegel'in felsefesi her ne kadar “çok geniş bir felsefi yelpazede” yorumlanabiliyor olsa da (Yalvaç, 2009: 6), önemli olanın Foucault'nun Hegel'i nasıl yorumladığıdır. Muldoon (2014: 104), döneminin önemli Hegel yorumlayıcılarından Hyppolite'in öğrencisi olduğu ve Hyppolite'in Hegel yorumlamasının Foucault üzerinde derin etkiler bıraktığını öne sürer. Bu noktada Muldoon'un Hegel ve Foucault yorumlarına bakmak yerine, Foucault'nun kendi söylediklerine incelemek daha mantıklı bir seçenek olarak görünür. Nitekim Foucault (2014: 129) der ki; “Ben Althusser'in öğrencisiydim. O sıralarda Fransa'daki temel felsefi akımlar Marksizm, Hegelcilik ve fenomenolojydi. Bu akımları incelediğimi söylemeliyim”. Yani Foucault, Hegel felsefesiyle Hyppolite'in aracılığıyla tanışmış olsa da ondan ne kadar etkilenirse etkilenin yine de kendi araştırmalarını yaparak, kendine has yorumladığını söylemek mümkün görünmektedir. Foucault'nun bahsedilen akımları incelemesine rağmen ilgi duyduğu filozof Nietzsche'dir.

Buradan çıkarılan sonuç, Foucault'nun Hegel felsefesiyle ilgilense de kendi felsefesini onun üzerine kurmadığıdır. Hegel Foucault'nun öğrenim hayatında önemli bir yer kaplasa da, kendi felsefesini geliştirmeye başladığında, farklı bir yol izlemiştir. Birçok noktada Hegel'den etkilenmiş olsa da aslında eserlerinde Hegel'e karşı olumsuz ve karşıt bir tutum sergileyerek, kendi felsefesini

ondan ayırmıř hatta neredeyse zıt bir noktaya konumlandırmıřtır. Sonu olarak, bu iki d¼ř¼n¼r¼ farklı yorumlarla karřılařtırarak aralarında benzerlikler bulmak olasıdır, fakat burada sınırlılıklarla karřılařmak muhtemel g¼r¼nmektedir.

Kaynakça

- Bumin, T., (2010), Hegel: Bilinç Problemi, Köle-Efendi Diyalektiği, Praksis Felsefesi, YKY, İstanbul
- Cevizci, A., (2013), Felsefenin Kısa Tarihi, Say Yayınları, İstanbul
- Falzon, C., (2010), 'Making History', A Companion To Foucault, Eds O'Leary, T., Falzon, C. and Sawicki, J., Oxford: Wiley-Blackwell, sf 282-298
- Foucault, M., (1999), Bilginin Arkeolojisi, Birey Yayıncılık, İstanbul
- Foucault, M., (2007), Cinselliğin Tarihi, Çev. Tanrıöver, H. U., Ayrıntı Yayınları, İstanbul
- Foucault, M., (2012), İktidarın Gözü, Çev. Ergüden, I., Ayrıntı Yayınları, İstanbul
- Foucault, M., (2013), Güvenlik, Toprak, Nüfus, Çev. Taylan, F., İstanbul Bilgi Üniversitesi Yayınları, İstanbul
- Foucault, M., (2014), Özne ve İktidar, Çev. Ergüden, I.& Akınbay, O., Ayrıntı Yayınları, İstanbul
- Hançerlioğlu, O., (1995), Düşünce Tarihi: Dört Bin Yıllık Düşünce, Sanat ve Bilim Tarihinin Klasik Yapıtları Üzerine Eleştirel İnceleme, Remzi Kitabevi, İstanbul
- Hazar, Ç. M., (2009), 'Hegel ve Tarih Felsefesi', *İletişim Kuram ve Araştırma Dergisi*, Sayı: 28, s. 221-235.
- Hegel, G.W.F., (1986), Tinin Görüngübilimi, Çev. Yardımlı, A., İdea Yayınları, İstanbul
- Hegel, G.W.F., (1995), Tarihte Akıl, Çev. Sözer, Ö., Kabalcı Yayınevi, İstanbul
- Hegel, G.W.F., (2004), *Mantık Bilimi*, 'Felsefi Bilimler Ansiklopedisi 1', Çev. Yardımlı, A., İdea Yayınları, İstanbul
- Hutchings, K., (1999), International Political Theory: Rethinking Ethics in a Global Era, Athenaem Press, Gateshead
- Kojève, A., (2001), Hegel Felsefesine Giriş, Çev. Hilav, S., YKY, İstanbul
- Lange, E., (1987), 'Klasik Alman Felsefesinde Barış Düşüncesi', Çev. Yalın, K., *Felsefe Dergisi*, Sayı: 2, sf 15-26
- Macdonald, M.J., (2002), 'Marx, Foucault, Genealogy', *Polity*, Cilt 34, Sayı 3, sf 259-284
- Muldoon, J., (2014), 'Foucault's Forgotten Hegelianism', *Parrhesia*, Sayı 21, sf 102-112
- Özlem, D., (1999), 'Tarihsellik ve İnsan', *Felsefe Tartışmaları*, Sayı: 24, sf 7-21
- Redding, Paul, 'Georg Wilhelm Friedrich Hegel', *The Stanford Encyclopedia of Philosophy* (Fall 2015 Edition), Edward N. Zalta (ed.), URL = <<http://plato.stanford.edu/archives/fall2015/entries/hegel/>>.

-Sembou, E., (2010), 'Hegel and Foucault Re-visited', *An Anthology of Philosophical Studies*, Vol. 4, P. Hanna (ed.), Athens: Athens Institute for Education and Research, pp. 99-110

-Sembou, E., (2015), *Hegel's Phenomenology and Foucault's Genealogy*, Ashgate, Surrey.

-Soykan, Ö.N., (1999), 'Hegel Sisteminde Tarih Felsefesi', *Ankara Üniversitesi İlahiyat Fakültesi Dergisi*, Cilt 40, Sayı 1

-Tokatlı, A., (1983), 'Çağdaş Diyalektiğin Kaynağı Hegel', Yazko, İstanbul

-Tribe, M., (1993), 'Postmodern Time', <http://mural.uv.es/alulla/defin.html>

-Winnubst, S., (2010), 'The Missing Link', *A Companion To Foucault*, Eds O'Leary, T.,

Falzon, C. and Sawicki, J., Oxford: Wiley-Blackwell, sf 454-471

-Yalvaç, F., (2009), 'Hegel, Dünya Tarihi ve Özgürlük Mücadelesi Olarak Uluslararası İlişkiler', *Uluslararası İlişkiler*, Cilt 6, Sayı 21, s. 3-37.

Din Kurumu: Tanımı, Kaynağı ve Dönüşümü Üzerine Tartışmalar

Hüseyin Halil¹

Giriş

Sosyolojinin pek çok terimi gibi “kurum” da gündelik hayatta çeşitli kavramları adlandırmak için kullanılmaktadır. Örneğin, korunmaya muhtaç çocukların barındıkları yerler, spor kulüpleri birer kurum olarak adlandırılır. Bunların hepsi de kullanıldıkları bağlamda doğrudur, ama sosyolojik açıdan kurum daha farklı bir kavrama işaret etmektedir. Sosyolojik açıdan kurum, kişilerin temel sosyal gereksinimlerini karşılama amacıyla belirli onaylanmış ve birleştirilmiş tarzlarda oynadıkları oldukça sürekli sosyal örüntü, rol ve ilişki yapısıdır. (Fichter, 1992, 125) Daha açık bir şekilde söyleyecek olursak, kurum kurumsallaşmış davranış örüntüleri, süreç ve rolleridir. Bir alanda yerleşik ve kurumsallaşmış davranışlar o alandaki kurumu oluşturur. Örneğin, din kurumu düzenli dinsel davranış çeşitlerinden oluşur, dolayısıyla belli başlı dinsel davranışlar din kurumuna işaret eder. Ellerini açarak dua etmek, kiliseye veya camiye gitmek, selam vermek gibi birçok dini davranış soyut din kurumunun somut gösterimleridir. Benzer şekilde, okula gitmek, kitap okumak, ders anlatmak gibi davranışlar da eğitim kurumunun tezahürleridir.

Din kurumu toplumun dini ihtiyaçlarını karşılamak amacıyla geliştirilen sosyal davranış, rol ve ilişkilerden meydana gelen yapıdır. İnsan; ölüm korkusunu yenme, gelecek kaygısını hafifletme, hayat sıkıntısının üstesinden gelme, yaşamın kaosuna karşı kendini güvene alma, doğal olay ve olguların gizemini açıklama, kısaca tabiatın her türlü olay ve olgusunu kontrol altına alma gereksinimiyle, içkin veya aşkın bir güce inanma ihtiyacı hisseder. İşte din kurumu din dışı varlıkların aşkın olanla ilişkisini organize eden, düzene sokan ve aradaki irtibatı sağlayan eylemler (ayin ve ibadetler) bütününe denir. Başka bir açıdan ise din kurumunun tarifini şöyle yapabiliriz; din kurumu *insanın olağan dışına çıkma ihtiyacını karşılayan davranışlar bütününe denir*. İnsan; hayatın zorlukları, bilmeceleri, acımasız gerçekleri, çevre baskıları ve beklentilerinin verdiği acıları unutabileceği ve aşabileceği sürreal / aşkın bir yaklaşıma ve fantastik bir aleme ihtiyaç duyar, işte din kurumu bu ihtiyacı gideren kutsal ilişkiler ve roller toplamıdır.

Din kurumunun, insanın aşkın ile ilişki kurma ihtiyacından kaynaklandığı kabul edilir. (Fichter, 1992) Bu ihtiyaç temelde, insanın herhangi bir şeye dair korku, umut, endişe, beklenti gibi duygularının ve kontrol etme, hükmetme, güvende kalma ve hayatını garanti altına alma gibi istek ve arzuların bir yansımasıdır. İşte bu his ve isteklerin belirli ibadet ve dua formları içinde, aşkın varlık ile kurulan manevi irtibat vasıtasıyla, giderilmesini sağlayan kuruma din kurumu diyebiliriz. Din Kurumu, insanî gereksinimlere cevap verirken içinde farklı sistemler taşıyan bir organizma gibi hareket eder ve işlevlerini organize bir şekilde sürdürür. Şöyle ki; bireylerin davranışlarının doğruluk veya yanlışlığı ile ilgilenen ahlak sistemine, mutlak varlığa şükran sunma ve cemaat ruhu oluşturma ile ilgilenen ibadet ve dua sistemine ve kutsal pratiklerin aksaadan yerine getirilmesiyle ilgilenen din adamları sistemine sahiptir. Bu özellikleri ile din kurumu klasik bir kurumun sahip olması gereken şu dört temel özelliğe sahip olur (Fichter, 1992):

¹ Dr. Hüseyin Halil, Uludağ Üniversitesi İlahiyat Fakültesi, huseyinhalil611990@gmail.com

1-Sosyal davranışları kolaylaştırma: Birey dini kurum sayesinde dini topluluğa girmeden önceden planlı ve kurgulu davranış örüntülerini pratiğe geçirir, böylece sosyal cemaate adapte oluşu kolaylaşır. Bu bireyin davranışları artık kendine has bireysel mantığının dışına çıkarak toplumsallaşmış ve otomatikleşmiştir, bu yüzden kazandığı yeni sosyal davranış kalıpları ona garip ve akıl dışı gelebilir.

2-Üyelerine hazır roller verme: Din kurumu bireylere üzerine düşünmeye ve öğrenmeye zaman ayırmalarına gerek kalmadan, sosyalizasyon sürecinde doğal bir yolla önceden planlanmış rolleri, hazır davranış kalıplarını ve sosyal ilişki formlarını temin eder, böylece birey başkalarıyla olan dini ilişkilerinde kendinden hangi davranışın beklendiğini bilir. Cenaze ayınındeki kasvetli ortama uygun üstleneceği hüznü ve ağlamaklı rolünü, dua ve niyazda sergileyeceği huşu ve ağırbaşlılık rolünü, cemaata vaaz verirken sahip olması gerektiği coşku rolünü; hatta dini bir konuşmada sesindeki tonlamanın nasıl ayarlanması gerektiğini dahi önceden dini sosyalizasyon sürecinde öğrenir ve ona adapte olur. Bu adaptasyon öyle seviyelere varabilir ki bireyin dini cemaat dışında sahip olduğu gerçek kimliğini kuşatma altına alabilir, böylece dini gruplar için hazırlanmış davranışlar, din dışı mecralarda sürdürülür. Dini ortamlar için hazırlanmış kılık, kıyafet, davranış şekilleri, dil ve konuşma üslubu, selamlaşmalar, hatta tartışma konuları bile seküler alanlara taşar (*Congregational Excessiveness*); bu durum zamanla bir toplumsal grubun sembolleri ile diğer grupları baskılaması sürecine de evrilebilir (*Congregational Oppression*).

3-Toplumun bütünlüğü ve istikrarını sağlar: Din kurumu dini gruba tayin ettiği davranış modelleri, ilişki yolları ve sosyal roller ile, insan davranışlarını istikrarlı ve uyumlu hale getirerek, grubun iç bütünlüğünü, dayanıklılığını ve devamlılığını temin eder. Söz konusu davranış modelleri kurumsallaşmış ve yerleşik hale gelmiştir, dini cemaati adeta bir ağ gibi bir arada tutma özelliğini kazanmıştır; diğer bir deyişle toplumsallaşmış dini davranışlar dini grubu ayakta tutan sütun vazifesi görürler. Dini bir anlam ifade eden özel günler ve geceler, ve onlarda yapılan ritüelleşmiş davranışlar toplumu bir araya getirmeye kalmaz, toplumsal ruh ve heyecana da bir ivme kazandırır. Hristiyanlarda Noel (*Christmas*), Yahudilerde Roş Haşanah (רוש השנה), Müslümanlarda Kurban ve Ramazan, Hindularda Mahà Kumbh Mela bayramlarının toplumsal bilinci arttırarak sosyal bütünlüğü ve istikrarı sağladığından kuşku duyulamaz. Öte yandan toplumun istikrar ve sürekliliği için dini bir motivasyona zaruri olarak ihtiyaç olmadığı da açıktır, bazen yarı dini sistemler bazen de tamamen seküler sistemler din kurumunun işlevini görerek toplumsal dayanıklılığa omuz verebilir. Hiç şüphesiz 1789 Fransız İhtilali ve 1923 Cumhuriyetin İlanı, toplumun özgürlük (*liberté*), eşitlik (*égalité*), kardeşlik (*fraternité*) yönlerini güçlendirmede, biz bunlara dayanışma, barış, güven ve istikrar kavramlarını da ekleyebiliriz, ve toplumu daha sağlam ve istikrarlı bir çizgiye taşımada dini bir motivasyona veya dini davranış modelleri salık vermeye ihtiyaç duymadan, önemli gelişmeler kaydettikleri daima göz önünde bulundurulması gereken köşe taşlarıdır.

4- Din kurumu bireylerin davranışlarını kontrol eder. Din kurumu, toplumun istikrarını korumak ve ana düşünceden sapmaları önlemek amacıyla, bazen dini baskı uygulamaktan çekinmez. Din kurumu tarafından belirlenen mutlak sınırları aşanların; önceden din kurumu tarafından belirlenmiş düşünce ve davranışlara uymamak, rolünü yerine getirmemek, yeni ve kurumsallaşmamış düşünceler beyan etmek ve davranışlar sergilemek gibi nedenlerle, bazı dini cezalar ile cezalandırılmalarında sakınca görülmez. Bu bazen bir dinin kuralını çiğnemek ile tezahür eder: Müslüman bir cemaatin bir üyesinin içki içmesi gibi; bazen dinin ana düşüncesine veya inancına aykırı bir düşünce beyan etmekle olur: Luther'in Protestanlığı kurarak Katolik kilisesi tarafından aforoz edilmesi gibi (Gallaher, 2021); bazen de din kurumunu zora sokacak yeni bir şey keşfetmek ile olur: Galileo'nun Kepler ve Kopernicus'un yeni uzay ve evren modelini kabul etmesi sonucu kilise tarafından soruşturulup hapsedilmesi gibi (Helden, 2021).

Bu son maddeyi dikkate aldığımızda din kurumunun bazı olumsuz yönlerine değinmek yerinde olabilir (Fichter, 1992):

1-Değişim ve gelişimi engelleyerek *sorumluluk karmaşasına* yol açabilir: Toplum, yerleşik ve alışık davranış tarzlarından sıkılabilir ve her alanda olduğu gibi din alanında da çağa uygun yenilikler ve aktüel reformlara ihtiyaç duyar. Fakat dini kurumda değişimin pek mümkün olduğu söylenemez. Zira dini davranış ve düşünceler kutsalın emanetleri gibi algılandığı için, onlarda gerçekleşecek en ufak yenilik bu sorumluluğu üstlenenlere ağır bedeller ödeterek toplumdaki izole edilmelerine neden olabilir. İşte bu korku dolayısıyla, böyle gerekli bir değişimi kimin yapacağı sorusu *sorumluluk karmaşasına* neden olur. Böyle bir durumda toplumun diğer üyeleri geri çekilip yerleşikliğin rahatsızlığı ve uygunsuzluğunu kabul etmeyi yeğleyebilirler. Bohemya Krallığında yaşayan reformist Jan Hus'un 1415 yılında Katolik kilisesi tarafından aforoz edilip idam edilmesi din kurumunun değişimi engelleyebilecek kadar güçlü ve sağlam bir yapıya sahip olduğunun bir kanıtıdır.

Jan Hus, Roma Katolik kilisesinin reforme edilmesini talep eden bir muhalifti, adına Hussites adı verilen reformist bir Hristiyan hareketini başlatıp henüz 15. yüzyılda din kurumunu seküler amaçlara hizmet edecek şekilde dönüştürmeyi amaçlayarak, Protestanlığın ilk kıvılcımlarını ateşledi. Hussites, azizlere ve suretlere hürmet, oruç tutmak, gereksiz bayramları kutlamak, yemin etmek, ölümler için şefaath etmek, kilisenin günahları affetmesi, hastaların yağlanıp meshedilmesi gibi İncil'de temeli olmadığına inandıkları her şeyi reddettiler; hepsinden öte ekmeğin ve şarabın İsa'nın eti ve kanına dönüştüğü inancını (*transubstantiation*) kabul etmediler. Onlar kendi rahiplerini kendi atamak, özgürce tanrının sözlerini anlatabilmek, statüsüne bakmadan büyük günah işleyenlere cezalarını vermek ve gerektiğinde kilisenin mülkünü istimlak edebilmek istiyorlardı. Onların en büyük amacı, daha önce yine Roma Katolik Kilisesi tarafından aforoz edilmiş olan John Wycliffe'in hakim kiliseye karşı takındığı muhalif tavrını takınarak, dini hiyerarşiyi ortadan kaldırmak ve havariler dönemindeki Hristiyanlığa geri dönmektir. (Kaminsky, 1967). Bu şekildeki dini reform çıkışları açıkça din kurumuna savaş açmak anlamına geldiği için, Hussites Katolik Roma Kilisesinin desteklediği kuvvetlerce bastırılmaya çalışıldı. Biz benzer bir tabloyu İslam modernizm veya tecdid hareketinde de görebilmekteyiz. Hareketin lideri Muhammed Abduh'un verdiği fetvalar konservatif kitle tarafından tepkiyle karşılandığı bilinmektedir. Şapka giymenin veya Batılıların giyimini andıracak bir giysinin tekfir edilmeye götürmesi, dönemin hakim din kurumunun sahip olduğu katı apolojik tutumunun bir göstergesidir. (Halil, 2020). Son bir örnek de İslam'ın erken döneminden vermek gerekir; İslam inanç yapısı ve düşüncesini rasyonelize etmek için, Aristoteles ve Platon felsefesinin etkisinde ruh, nefis, yeniden diriliş, Allah'ın bilgisi, evrenin ebediliği vb. konularını işleyen ve yeni teoriler geliştiren İslam filozofları ve akılcı akımlara mensup ilim adamları, hakim ortadoks İslam geleneği temsilcilerince tekfir edilmiştir (Erdoğan, 2014).

2-Din kurumu bazen *toplumsal ilerlemeyi ve kişisel gelişimi* engelleme eğiliminde olabilir: Din kurumu sosyal istikrarın teminatı olan yerleşik sosyal davranış ve ilişkilerin koruyucusu olduğu için, sosyal dönüşüme ve bireysel gelişime karşı katı bir tavır sergileme eğiliminde olabilir. Malinowski ve Parsons, din kurumunun hakim yapıya mevcut sosyal düzeni tehdit edebilecek yıkıcı olaylarla başa çıkma konusunda yardımcı olarak sosyal değişimi engellediğini savunur. Benzer şekilde Tylor da dinin tutucu olduğunu ve sosyal alandaki değişimlere karşı koyduğunu savunur (Güçlü, 2017). Marx'a göre dini inançlar, yoksulluk ve ıstıraptan bir erdem yaratarak mevcut, eşitsiz sosyal düzeni haklı çıkarmaya ve sosyal değişimi önlemeye hizmet eder. Sahte mutluluklar vererek yanılsamalı bir dünya vaat eder. Din aynı zamanda insanlara, bu hayatta toplumsal değişimi getirmek adına bir devrim için çabalamanın anlamsız olduğunu öğretir. Bunun yerine, 'iyi bir Hristiyan olmaya' odaklanmak daha iyidir ve o zaman bir değişime ihtiyaç kalmadan cennette adil bir şekilde ödüller alınabilir. Bu şekilde din insanları acıları doğuran topluma (yerleşik sisteme) başkaldırmaktan caydırarak, onları uyuşturan bir afyon ve aldatıcı bir teselli halini alır (Marx, 2009). Kilise bu şekilde, değişimi ve ilerlemeyi önlemek adına, halkı var olan feodal eşitsiz sosyal düzenin köleleri ve bekçileri haline getirmişti. Orta Çağ Avrupasında meşruiyetini din kurumundan alan ve toprağa dayalı aristokratların işine gelen bu durum, feodal sistem ile kiliseyi aynı sosyal düzen içinde konumlandırmıştı. Ayrıca köylüler; kilisenin adaletli, eşit ve refah bir yaşam getirmek için gerekli

olan devrimsel mücadelenin anlamsız olduğunu ileri süren “tevekkülcü” tavrıyla yoksul ve mülksüz bırakılmıştı. Fakat, bu sistem sanayi ve ticarete dayanan Burjuva sınıfının çıkışıyla değişmeye başladı. Bu yeni sınıf toprağa dayalı zenginliği reddedip para ve sermayeyi gerçek zenginlik olarak gören, köylü sınıfını kölelikten azat edip fabrikalarda işçi sınıfına dönüştüren kapitalizmi yeni sosyal ve ekonomik model olarak kabul etti. Bu modele göre köylüler artık aristokrat sınıfının toprak sermayesine muhtaç köle ve aşağılık işçi grubu değil, kendi sermayesini kendi emeğiyle kazanan kısmen daha özgür bireylerdi. Feodal sistemde toplum içinde kaybolmuş bir birey, aristokratların malı ve kilisenin hizmetkarı iken, kapitalist sistemde görece toplumdaki daha bağımsız ve dini olarak daha özgür bir birey pozisyonundadır. Bu şartlar açıkça kilisenin egemenliğini tehdit eder niteliktedir, çünkü kilise otoritesinin geleceği için aklı başında, birey olma bilincine sahip ve toplumdaki bağımsız kişisel kararlar alabilen bireylerden daha tehlikeli hiçbir şey yoktur. Bu tespiti Durkheim’ın “Din, bireylerin toplumla ilişkilerini düşündükleri bir sistemdir” ya da “Dinsel olan toplumsal olanla özdeşdir” ve Marx’ın “Dine karşı mücadele topluma karşı mücadeledir” şeklinde kısaca özetlenebilecek tarifleri de desteklemektedir (Marx, 2009; Durkheim, 2005).

Dinin Tanımı

B. Malinowski’ye göre, din insanı ölüme ve çürümeye teslim olmaktan kurtarır, diğer bir deyişle insanların yüzleşmeyeceği en açık gerçek olan yok oluş düşünesi karşısında psikolojik bir cankurtaran işlevi görür (Malinowski, 2000; Topses, 2020). Ona göre, İnsan, yaşamını ölümün gölgesinde sürdürür, yaşamı sevip onun nimetlerine sevinen kişinin tehdit edici sonda korkması gerekir. Yüzünü ölümden çok yaşamın vaatlerine çevirir. Ölüm ve ölümün inkârı - ölümsüzlük - bugün de olduğu gibi insanın düşleri içinde her zaman en yakıcı temayı oluşturur. Ona göre din, bu düşün gerçekleşmesinde bir numaralı rolü oynar ve ölüme yok oluşa değil yepyeni bir dünyaya ve varoluşa açılan kapıyı temsil eder (Malinowski, 2000).

Malinowski, animizm, animatizm, totemizm ve fetişizm gibi tüm “izm”lerin hep birlikte dinin içeriğini oluşturduğuna kanaat getirir, dolayısıyla ona göre bunlardan birisi tek başına din temasını oluşturamaz. Dinin kökenlerinden izm’li tanımlar terkedilmelidir, çünkü din, her şeye dokunabilmesine ve her şeyi kutsayabilmesine karşın, herhangi bir objeye ya da bir sınıf objeye tutuklu değildir. Gördüğümüz gibi din toplumla ya da toplumsalla aynı derecede özdeşken, “o yalnız yaşama aittir, çünkü ölüm belki de öbür dünyaya en geniş ufku açmaktadır” biçimindeki belirsiz anlatımla hâlâ tatmin olabiliyoruz. “Yüksek güçlere bir sesleniş” olarak dinin yalnız büyüden ayırımı yapılabilir, genel olarak tanımlanamaz; ama bu yorumun bile biraz düzeltilmesi ve tamamlanması gerekiyor.” (Malinowski, 2000).

Ona göre din, hedefi kendisinin gerçekleştirilmesiyle tamamlanan kendi içine kapalı eylemler bütünüdür. Yani, bu eylemler dinin meydana getirilebilmesinde amaçları oluştururlar, büyüdeki gibi başka bir amaca hizmet eden araçlar değildirler. O dini büyü eyleminden ayırırken din ile ilgili önemli tespitlerde bulunur. Bu tespitlerden birincisi, *büyü basit iken dinin daha kompleks oluşudur*. Büyünün pratik kullanılışı, sınırlı, çerçevesi belli bir yöntemle dayanır, bu yöntemde tılsım, ayın ve uygulayıcının durumu her zaman sıradan/basit bir üçlü oluşturur. Oysa karmaşık görünüşleri ve amaçlarıyla dinin basit bir yöntemi yoktur ve birliği ne eylem biçimlerinde, ne de içerik düzgünlüğünde görülür, tam tersine önce, yerine getirdiği işlevde, inancın ve ayınlarının değerinde görülür. Dinde tümüyle doğaüstü bir inanç dünyamız vardır: Totemin, koruyucu ruhun, soy babasının iyicil güçleri ve gelecekteki yaşamın hayali, ilkel insan için doğaüstü, ikinci bir gerçeklik oluşturur. Ona göre doğaüstü ikinci gerçeklikler dini, büyüden daha karmaşık bir hale getirir (Malinowski, 2000). Bu tespitlerden ikincisi, *büyü seleften halefe aktarılan özgül ve uzmanlık gerektiren bir sanat iken, din ilkel koşullar altında herkesin işidir, herkes onu eşit ve aktif paylaşır*. Soyun her üyesi inisiyasyona kendisi katılmak, sonra da onu bizzat başkasına uygulamak zorundadır. Ölene herkes

ağlar, herkes yas tutar, mezar kazar ve ölüyü anar, sonra da zamanı gelince herkes için yas tutulur ve herkes anılır. (Malinowski, 2000).

Malinowski, ilkel insanların dini için dogmaları sergilemede, ahlaki gerçekliğin kolektif biçimde gösterilmesinde ve manevi geleneğin aktarılmasında açıklık ve şeffaflığın önemli roller oynadığını belirtir. Onun bu yöndeki düşüncelerini şu şekilde özetleyebiliriz:

1- *Dogmalar toplumsal törenlerde açıkça sabnelenir ve doğüstü varlıkların kimliği toplumsal birlik ile teyit edilir. Herkese açık ve şeffaflıkla teyit edilen dogmalara hem toplumsal hem bireysel krizlerde ve felaketlerde başvurulur.* Kolektif eylemlerde, o anda inancın avutuculuğuna ve gerçeğin onaylanmasına en az ihtiyaç duyanlar buna ihtiyacı olanlara yardım ederler. Böylece ruhsal felaket ve ruhsal sıkıntıda, yazgının kötü, yokedici güçleri bir karşı güvenlik sistemiyle parçalanmış olur. Acı veren bir kayıpta, ergenlik krizinde, tehdit eden tehlikede ve kapıda bekleyen bir felakette, zenginliğin iyi veya kötü kullanılabileceği zamanlarda din düşünülecek ve uygulanacak doğru biçimi saptar, toplum da bu kararı kabul eder ve hep bir ağızdan tekrarlar.

2- *Ahlaki normlar ve gerçeklikler üyelerine açık olmalıdır, diğer bir deyişle ahlak bilgisi herkes için ulaşılabilir, açık ve genelde biliniyor olmak zorundadır. Ahlaki anlayışta farklılık olmaz, genel davranış standardı bulunur ve her üye toplumun kendinden ne beklemediğini bilir.* Toplumsal bağın kararlılığı, görevlerle yükümlülüklerin karşılıklılığı, birlik olanağı, her toplumda, her üyenin kendisinden beklenenleri bilmesi olgusuna temellenir; kısaca söylenirse, bir genel davranış standardının bulunması olgusuna temellenir.

3- *Manevi geleneğin çarpıtılma ve değiştirilmesi tehdidine karşı açıklık, şeffaflık ve kolektif bir çabaya ihtiyaç vardır.* İnanmış kişi, gerçek kabul ettiği ve onayladığı şeyin gerçekten korunacağından ve aynen alındığı biçimiyle aktarılacağından, onun her türlü çarpıtma veya değiştirme olasılığının üstünde olduğundan kesinlikle emin olmak zorundadır. Her dinin, geleceğinin otantikliğini garanti edecek somut, güvenilir koruyucuları olmalıdır. Yüksek dinlerde kutsal yazıların otantikliğinin olağanüstü önemini, metinlerin orijinalliğine ve yorumların doğruluğuna gösterilen olağanüstü ilgiyi hepimiz biliriz. İlkel halklar ise belleklerine güvenmek zorundadırlar. Fakat onlar hiçbir kitabı ya da yazısı, hiçbir teoloji enstitüsü olmadığı halde, metinlerinin tamlığına karşı hiç de daha az ilgili, değiştirmelere ve yanlış yorumlamalara karşı hiç de daha az korunmuş degillerdir (Malinowski, 2000).

Kısaca, Malinowski burada dini eylemlerin, ahlaki edimlerin ve dogmaların kamuya açıklığının zorunlu olduğunu söylemeye çalışmıştır. Herkesçe bilinmeyen ve gizli dogmalar, normlar ya da toplumsal bilince kapalı etik ilkeler ve herkese açık/somut bir ortamda icra edilmeyen pratikler, ona göre dini çerçeveye girmemektedir. Onun için, dini olaylara ortak katılım ve toplumsal ilgi, açık, somut ve ampirik nedenlerle açıklanabilir, ustaca maskesiyle kendini tapınanlarına gösterecek ve bu göstermeyle onları etkileyip yanıltacak bir varlığa yer yoktur. Diğer bir deyişle ona göre, kolektif bilince yabancı olan, ortak anlayış için açık olmayan uygulamalar din kavramı altına giremezdi. Bu söylem, *dinsel olanın toplumca belirlendiği noktada*, Malinowski'yi, her ne kadar Durkheim'ın sosyolojik din teorisine karşı çıksa da, ona yaklaştırmış görünmektedir.

Malinowski, Durkheim'ın sosyolojik din teorisini üç noktada tenkit etmektedir: ilk ikisi, Durkheim'ın, dinin ve tanrısal gücün kaynağını toplumda deneyimlenen heyecansal tutku patlaması ve coşku durumunda duyulan kolektif ruha dayandırması iddiasına yöneliktir. Malinowski eleştirisine, söz konusu coşkunun bireysel olay ve olgularda da hissedildiğini ileri sürerek başlar. Ona göre, ilkel toplumlarda bile bireydeki duygu yükselmesinin ve kendinden geçmenin yalnızca toplantılarla ve kitlesele olaylarla sınırlı olmayıp bireysel işlerde de bu vecd halini görmek mümkündür. Sevgilisinin yanındaki âşık, gerçek tehlikeyle yüzyüzeyken korkusunu yenen gözüpek maceracı, vahşi hayvanlarla savaş halindeki avcı, bir şaheseri tamamlayan sanatçı, ister ilkel ister uygar olsun, böyle koşullarda kendini değişmiş, yücelmiş ve yüksek güçlerle donanmış hissedecektir.

İnsan bu özel deneyimlerde ölüm sezgisini, korkunun işkencesini ya da şansın coşkusunu hissettiğinde, dini esinin büyük bir bölümünün doğduğuna hiçbir kuşku olamaz. Malinowski, daha sonra, toplumsal coşkuyu oluşturan her törenin dini ve tanrısal düşünceyi doğurup doğuramayacağını sorgular. Ona göre dini bir törende olabilecek kadar coşku ve tutkuyla gerçekleştirilen kolektif eylemler vardır, ama bunlarda en ufak bir dinsel renk yoktur. Melanezyalılarda insanlar yarışma hırsını ve çalışma sevincini yitirdiğinde sebzeliklerde ritmik şarkılar söylenerek, sevinç çığlıkları atılarak ve yarış çağrıları bağırılarak yapılan müşterek çalışma bu kolektif patlamalarla doludur. Ama bu tamamen maddiyata ilişkin bir olaydır ve bütün diğer ortak etkinliklerde olduğu gibi kendini bunlarda “açığa vuran” toplum bir tanrısal büyüklük ya da tanrılık taslamaz. Bir mücadele, bir yelken yarışı, alışveriş amacıyla yapılan büyük soy toplantılarından biri, Avustralya yerlilerinin bir amatör dansı, köyde bir kavga, bunların hepsi, gerek toplumsal gerekse de psikolojik görüş açısından, kitle patlamalarına canlı örneklerdir. Buna rağmen bu etkinliklerden hiçbirinde din doğmaz. Yani “kolektif”in bölgesiyle “dinsel”in bölgesi, birbirlerini kesmelerine rağmen hiçbir zaman çakışmazlar (Malinowski, 2000).

Onun üçüncü eleştirisi ise Durkheim’in dini “toplumsal faktörlerin bir ürünü” olarak görmesi ve bunun sonucunda dinsel olanı toplumsal ve kültürel/geleneksel olan ile özdeşleştirmesidir. Toplumun maddi ve manevi yanı arasında ayırım gözeten Malinowski’ye göre geleneğin, toplumsal norm ve törelerin, sanat ve bilim yasalarının, buyrukların, hükümlerin, efsanelerin ve mitlerin, içinden yalnız bir bölümü dinsel/manevi, geri kalanların hepsi özde maddi olan şeylerin toplamıdır. Öyleyse maddi alanın koruyucusu olarak toplum, dinin özü ya da tanrısı olamaz, çünkü tanrı yalnızca manevi alana aittir (Malinowski, 2000).

Rudolf Otto dini şöyle tanımlar; kutsal karşısında ürpertici gizem, ezici bir güç üstünlüğü yayan o haşmet karşısındaki korku duygusu, büyüleyici gizem karşısındaki kaygıyı ifade eden tecrübedir. Ona göre din, insanlar esrarengiz hisler duymaya başladığında başlamıştır ve merak olgusu dinin evrimini başlatan unsurdur. Onun için dinin gelişimini etkileyen faktörler “inanma eğilimi ve uyarıcının varlığı”, “kutsalın tarih içindeki değişimi” ve bu iki faktörün özünü oluşturan “Kutsal’ı bilme, hissetme ve arzulama” şeklindeki üçüncü faktördür. Onun ayırt edici özelliği kutsalı *akıl dışı / irrasyonel* olanla irtibatlandırmaya çalışmasıdır, bu bağlamda o “dini” anlamına gelen *religious* veya “kutsal” anlamına gelen *sacred* kavramları yerine akıl almaz/esrarengiz manalarına gelen *numinous* kavramını kullanmayı tercih eder. O, *The Idea of the Holy* adlı eserinde kutsal olanın doğası üzerine incelemelerde bulunurken, kutsal olanın irrasyonel niteliklere sahip olması nedeniyle kavramsal olarak tanımlanmasının zor olduğuna dikkat çekmiştir. Ona göre, kutsal / tanrı veya onun tabiriyle *numinous* üç boyuta sahiptir; Ürperticilik (*Tremendum*), Gizem (*Mysterium*) ve Büyüleyicilik (*fascinans*) (Otto, 1952).

Dolayısıyla onun için tanrısal ve dini olan her şey ürpertici ve gizemlidir. Kutsal (*sacred/holy*) denilince onun aklına rasyonel olandan ayrılan, ifade edilemeyen, tarifsiz (*ineffable*), kavranamaz, sadece hissedilebilir üstün varlıklar gelir. O bu sonuca “holy” ve “sacred” kelimelerinin kökenini inceleyerek varmıştır. Ona göre biz “holy” ve “sacred” terimlerini doğdukları esas manadan çok farklı ikincil manalarında kullanmaktayız. Mesela, “holy” denilince ahlaklı davranma ve ahlakı tekamüle erdirmeye aklı gelir, yani terim olarak ona “ahlâkî” anlamını yüklemiştir. Fakat bu genel kullanım kelimenin aslına uygun doğru bir kullanım değildir. Etik ve ahlâkî mana kelimenin tüm içeriğini oluşturmaz. Bu yüzden, o “holy” kelimesinin dinen gerçekten ne mana ifade ettiğini göstermek için Latince’den türetilmiş “numen” kavramını alır ve böylece, yukarıda ifade ettiğimiz sistemine uygun olarak, *kutsal (holy)* kavramına *ahlâkî* kavramını değil *irrasyonel/akıllalmaz/esrarengiz* manasında *numinous* kavramını yakıştırır. O, *numinous*’ün kesin olarak tanımlanabilecek ve akıl ile anlaşılacak bir kavram olmaktan çok, insan zihninde uyandırılması ve çağırılması gereken ruhun bir parçası olduğu kanaatinde dir.

Otto, insanların tanrıyı kavramak için ona insani sıfatlar yakıştırarak aslında rasyonel bir din ve tanrı anlayışı yarattıklarını söylemiştir. Bu anlayış dindeki esas ölçüt ve ayırt edici özellik olan *his* ve *duygu* niteliklerini adeta bir gölge gibi *akıl* potansiyelinin ardında ikinci sıraya itmektedir. Ancak ona göre bu dinin yanlış ve tek taraflı yorumlanmasına yol açacak bir hatadır. Dolayısıyla o, tanrıya akla dayalı sıfatlar vererek onu kavramak yerine; ihtişamını, ürperticiliğini, gizemliliğini ve büyüleyiciliğini sezgileyerek kavramayı tercih eder. Nihai olarak onun için, kutsal hissetmek (*feeling*), duyumsamak (*sense*) ve tecrübe etmek (*experience*); onu rasyonel değerlendirmeler ile anlamaya göre dinin özüne daha uygun bir yaklaşımdır. Bu nedenle, ona göre dinin manası *kutsal olanın tecrübesidir* (*the experience of holiness*).

Durkheim dini şu şekilde tanımlar: “din, kutsalla, yani diğerlerinden ayrılmış ve yasaklanmış şeyle ilgili inançlar ve amellerden oluşan tutarlı bir sistemdir. Bu inançlar ve ameller, kendilerine inanan bütün insanları kilise/cemaat diye isimlendirilen tek manevi bir toplum halinde bir araya getirir.” (Durkheim, 2005). Ona göre, din fikri bir kilise/cemaat düşüncesinden ayrı düşünülemez ve kişisel değil toplumsal bir süreci temsil eder. Bu ifadeleri destekleyen diğer bir tanımla ise şöyledir: “Her şeyden önce din, fertlerin, kendisiyle üyeleri oldukları toplumu ve onunla olan belirsiz ancak yakın ilişkilerini düşündükleri bir düşünceler sistemidir.” (Durkheim, 2005). Bu tanıma göre, dinin temelleri toplumla kurulan ilişkilerde yatmaktadır; içinde bulunulan klanın öngördüğü hazır davranış ve roller üyeler tarafından büyük bir saygıyla yerine getirilmelidir, çünkü toplum birey üzerinde sahip olduğu *değiştirici güç ve egemenlik* sayesinde en yüce otoritedir. Bireylerden aynı hürmetin toplumsal otoriteyi temsil eden toteme de gösterilmesi beklenir, çünkü o toplumun görünmeyen *kutsal gücünün / kolektif ruhunun* somut sembolüdür. Birey toplum içine girdiğinde bu güç aktive olup onu ruhsal olarak değiştirir, coşturur ve kendini kaybettirir. Bu çerçevede onun dine bakışını şöyle özetleyebiliriz: *dinsel olan toplumsal olandır*. Onun tanrıya bakışı da bu anlayıştan farklı değildir, şöyle ki; totemin toplumun bir sembolik işareti olduğu göz önüne alınırsa; toteme gösterilen hürmet, onun için yapılan her türlü kutsal ritüel esasında toplumun bizzat şahsına yöneliktir, diğer bir deyişle *toplumun kendi kendine tapınmasıdır*. Onun anlayışında aslında tapınılan nesne toplumun maddi/dünyevi şahsı değil üyelerini ayınlar ile sarhoş eden toplumun soyut kolektif bilincidir. Bu durumda, Durkheim’in sosyolojik din teorisinde “Tanrı”nın yerini “toplumsal bilince” bıraktığını söyleyebiliriz.

Karl Marx ve Feuerbach’ın din tanımları için varlığı merkeze almaları bakımından paralellik arz eder. Aralarındaki fark varoluşun sorunlarına yaklaşma tarzlarında ve protesto edilen nesnede yatmaktadır. Karl Marx’da din, çeşitli sorunlara neden olan *topluma karşı bir eleştiri ve protestodur*. *Ezilme, aşağılanma, köleleştirilme, yüz üstü bırakılma, hor görülme, sınıflandırılma* gibi toplumsal sorunların sebep olduğu üzüntü ve iç çekme duygularını teselli etmek için, insan kendini *mutlu edecek bir hayal kurgusuna, dine, yönelir*. Bu şekilde insan kalpsiz, ruhsuz, soğuk ve merhametsiz topluma karşı kurguladığı kalpli, ruhlu, sıcak ve merhametli bir yapıya sığınır. Dolayısıyla din aslında toplumun yarattığı *esitsiz* sistemden kaçıştır, diğer bir deyişle *esitsizliğe karşı verilen bir tür tepkidir* (Marx, 2009). Feuerbach’a göre din, insanın idealize edilmiş benine/kendisine tapınmasından başka bir şey değildir. Onun diğer bir tabirine göre, din insanın çocukluk rüyasıdır. İnsanlar hayatlarında ezilmişlik, yeniklik, huzursuzluk, adaletsizlik, kovuşturma, sürgün, soykırım gibi tecrübeler yaşamalarını sevgi, iyilik, adalet, merhamet, bağışlama, kudret gibi nitelikler bakımından eksik oluşlarına bağlarlar; bunu telafi etmek için kendi benliklerini ikiye bölerek bütün bu niteliklere mükemmel derecede sahip ve kendilerine dışarıdan bakabilen ikinci bir varlık hayal ederler. Onlar bu şekilde kendi benliklerini aşan *ötekini* tahayyül ederek kendilerine yabancılaşır. Böyle bir tahayyülün altında yatan ana sebep hiç şüphesiz hayatta tecrübe edilen sıkıntı ve çilelerdir. Hiç kuşkusuz, Yahudilerin kudretli ve her şeye hakim bir tanrı tasavvur etmesinin altında *ezilmişlikten* kurtulma arzusu ve Hristiyanların merhametli, sevgi dolu ve kurtuluşu vadeden bir tanrı düşlemesinin altında *huzursuzluk, kovuşturma ve günlük sıkıntılardan* kurtulma arzusu yatar. Öyleyse Feuerbach’ın düşüncelerini Marx’ın ağzından söyleyecek olursak: Din; zulüm, ezilmişlik,

adaletsizlik, yoksulluk, huzursuzluk ve kovuşturma gibi toplumsal, siyasal ve ekonomik sıkıntılara karşı bir tür protesto ve kurtuluş ümididir. Ya da diğer bir tabirle insanın bu *olumsuz niteliklere yol açan benine karşı idealize ben yaratarak tepki göstermesidir* (Feuerbach, 1881; Gökberk, 1990).

Wallace dini, ritüeller üzerinden şöyle tanımlarken: “Doğaüstü varlıklar, kudretler ve kuvvetlerle ilgili inanç ve ayinler toplamıdır.” (Kottak, 2002); P.Berger dine sosyal düzeni sağlaması bakımından yaklaşarak onu şöyle tanımlar: “Din, kendisiyle kutsal bir kozmosun/düzenin kurulduğu insanî bir girişimdir. Diğer bir deyişle, din, anlamı hem insanı aşan hem de içine alan bir düzene inanmadır.” (Berger, 2002). Berger kutsala bağlı oluşturulan sosyal, siyasal, hukuksal dünyevi düzen üzerinden dini tanımlar. Onun kutsal dediği şey, tecrübe dahilinde muayyen nesnelere yerleştiğine inanılan, insanın dışında fakat yine de onunla ilişki halinde olan esrarengiz ve korkutucu güçtür. Bu güç doğada bulunan canlı-cansız tüm varlıklara atfedilebilir; insan, hayvan, bitki; dağ, taş, nehir vb. her şey kutsal olabilir. Realiteye mana aşılıyarak onu kutsallaştırmak, insanın kendini dışsallaştırmasının en yüce sınırını ifade eder (Berger, 1993). Bu şekilde, realitenin kutsallaştırılmasıyla oluşan dinsel nizam / kutsal kozmos bize güvenli bir hayat sunarak dünyayı evimiz gibi kılar. Böylece din insanın dünya kurma girişiminde stratejik bir rol oynar. Dolayısıyla, ona göre din, insanın, *realiteye/kozmosa düzene mana aşılması ile onları kutsallaştırması ve böylece kendini dışsallaştırmasıdır*. Diğer bir deyişle, din, *evreni insan açısından manidar bir varlık* olarak kavramanın cürretkar bir girişimidir. Benzer bir tanımla Luckmann şöyle yapar: *Din, bir toplumun kendi dünyasını, kendi anlam sistemini veya dünya görüşünü oluşturma sürecidir*. Bu dünya görüşü aşkındır, dini bir işlev görür, toplumsaldır ve bireysel varoluş anlamını ondan alır (Luckmann, 2016).

Berger ve Luckmann’ın yaptıkları bu tanımlamaların merkezinde yer alan “mana verme” kavramı bir nesneye veya canlıya bakışı ifade eder. Her toplumun bakış açısı ve hayatı anlamlandırma şekli birbirinden farklıdır. Bu noktada, bakışımızdaki bu farklılık nereden gelir? sorusu önemlilik arz eder. Bu durum, doğuştan sahip olduğumuz yetilerimiz ve amprik olarak elde ettiğimiz bilgilerimizdeki farklılıktan ileri gelir. Bunlar da bizim, kendisiyle fantastik hayaller oluşturabildiğimiz kavramlar dünyamızı oluşturur. Öyleyse *manalandırma* tahayyül ve kavram dünyamız ile yakından irtibatlıdır. Dolayısıyla, tasavvur şekilleri ve yaşamsal birikimleri birbirinden farklı olan iki toplumun mana aşıladıkları dünyasal objeler ve olguların da birbirinden farklı olması da oldukça doğaldır. Yönetim şekli (demokrasi, cumhuriyet vb.), milli bayramlar (23 Nisan, 19 Mayıs vb.), marşlar (İstiklal marşı, İzmir marşı vb.), bayraklar (ay-yıldız kombinasyonlu kırmızı sembol) gibi milli ve seküler değerler; yaşam tarzı, insan ilişkileri, mizah karakterleri ve mizah algısı gibi kültürel değerler; ve son olarak aşkın varlığa inanma ve ibadet etme şekli, dini gün ve geceler, dini bayramlar ve kutsal kitaplar gibi dini değerler bir insan topluluğunu diğerinden ayıran manidar ve kutsal davranış stilleri, düşünsel algılamalar ve objelerdir. Bu şekilde, bir toplum için dini veya din dışı mana ifade eden her türlü fenomene *kutsal* denebilir; diğer bir deyişle toplum hakkında bir düşünüş ve görüşe sahip olduğu her türlü olay, olgu ve gerçeklik *kutsal* olarak nitelenebilir. Dolayısıyla *kutsahn*, toplumsal görüş ve düşünüş ile çok yakın bir alakası vardır. Bu bağlamda biz *kutsal* kavramına bir tanım getirecek olursak şöyle bir tanım yaparız: *Gerçeklik karşısında, bir insan topluluğunun anlamlandırma alışkanlığının bir sonucu olarak geliştirdiği, dini ve dünyevi sistemler (ritüeller ve törenler) şeklinde somutlaşan, genel dünya görüşü ve hayat anlayışdır*. Dini ve dünyevi ya da toplumsal olan ile tanrısal olanın iç içe girdiği bu tanım tam olarak *ilkel dönemde klan halinde yaşayan toplumların algularını izah eder*. Çünkü onların hayat anlayışında, totem hem dini hem dünyevi bir olguydu. Totem bir klanı diğerinden ayıran ve önünde dünyevi törenlerin yapıldığı kutsal bir obje olduğu kadar, aynı zamanda dini törenlerin icra edildiği en kutsal merkezdir. Totem toplumsal bilincin bir yansıması olduğuna göre, aslında hem dini hem dünyevi/toplumsal aksiyonların dönük olduğu *kutsahn* bizzat toplumun kendisi olduğu ortaya çıkar.

Özellikle Luckmann, din üzerinden toplumdaki bireysel varoluş problemine yönelmiştir. Dini, gündelik hayatın tecrübelerini gerçekliğin “aşkın” bir düzeyiyle ilişkilendiren/anlamlandırılan nesnelleşmiş anlam sistemi şeklinde tanımladıktan sonra “nesnelleşme”nin toplumsal olduğunu öne

sürmüştür. Diğer bir deyişle bir sembolik evrenin, bir anlam sistemi olarak nesnelleşmesi, öznel tecrübelerin, onun inşasına anlamlı bir şekilde girişini var sayar. *Ancak, öznel tecrübenin anlamlı niteliği, toplumsal süreçlerin bir ürünüdür.* Durkheim da benzer şeyleri ifade eder. Bireysel olarak tecrübe edilen şey toplumun ikna edilmesiyle yaygınlaştırılmaz ise o kişisel bir tecrübe veya nitelik olarak kalır ve sahibiyile birlikte yok olur. (Luckmann, 2016; Durkheim, 2005).

Fakat kanımızca, toplumlar zaman içerisinde, dini ve toplumsal veya manevi ve maddi olanın birbirine karıştığı ilkel kabile toplumlarından, geliştirdikleri kavram ve kurumlarla, *toplumsal* ve *millî* olanı *dini* ve *metafiziksel* olandan ayırmakla, daha organize ve sistematize toplumlar haline gelmişlerdir. Dolayısıyla, *Kutsahın* “dini” ve “toplumsal” olmak üzere ikiye bölündüğü bu tür toplumlar için bir din tanımı yapmak gerekirse şöyle yaparız: *Doğal gerçeklik karşısında bir toplumun, anlamlandırma alışkanlığının bir sonucu olarak tabiiyetten geçtiği; toplumda dini ibadetler ve ayinler şeklinde somutlaşan, aşkın olana dair dünya görüşüdür.* Bu tanıma göre aşkın varlık zihinsel hayal gücüyle üretilirken; din, onunla irtibatı sağlayan toplumsal bir sistemdir. *Dolayısıyla aşkın olanla irtibatı bulunmayan kolektif düşünüş ve eylemler din tanımı içinde değil kutsal tanımı içinde değerlendirilmelidir.* Şunu biliyoruz ki; toplum maddi ve manevi eylemler sistemi bütünüdür, dolayısıyla onun tüm işleri dini olarak kabul edilemez, ama dinsel olan eylemlerin, kaynağı itibarıyla toplumsal olduğu söylenebilir. Bundan dolayı, *vahşilerde dini olan her şey müşterek kabulün bir ürünüdür,* tezinde Durkheim’in haklı olduğu şüphe götürmez. Problem olan Durkheim’in bu tezi bir adım ileri taşıyarak, toplumu tanrıyla özdeşleştirmesidir. Bu bakış açısı, toplumun egemenliğini tanrısal bir egemenliğe çevirmekle kalmayıp toplumsal törenlerin, hukukun ve yaşam biçiminin, maddi veya manevi her türlü aktivitenin, dinsel bir boyut kazanmasına ön vermiştir. Malinowski’nin Durkheim’i eleştirdiği üç noktadan birisi işte bu konudur. Ona göre; geleneğin, toplumsal norm ve törelerin, sanat ve bilim yasalarının, buyrukların, hükümlerin, efsanelerin ve mitlerin, içinden yalnız bir bölümü dinsel/manevi, geri kalanların hepsi özde maddi olan şeylerin toplamıdır. Hatta ilkel insanın sanatsal ve el işleri hünerinin, ekonomik girişimciliğinin ve yaratıcı yeteneğinin temeli olan ampirik ve ussal doğa bilgisi, toplumsal geleneğin (dinden) özerk bir alanını oluşturur. Öyleyse maddi alanın koruyucusu olarak toplum, dinin özü ya da tanrısı olamaz, çünkü tanrı yalnızca manevi alana aittir. (Malinowski, 2000). Fakat bu durumda Malinowski’ye, Durkheim’i kökten eleştirmek yerine onun tezini, *din toplumun tamamının değil sadece manevi/dinsel yanının bir ürünüdür ya da vahşilerde dini olan her şey toplumun manevi yanının bir ürünüdür,* şeklinde düzelterek bir kenara bırakmaması gerektiğinin hatırlatılması yerinde olmaz mı? Yani bir tarafta Durkheim toplumsal olanı dinsel olan ile eşleyerek toplumun maddi yanını göz ardı ederken, öte tarafta Malinowski Durkheim’i eleştirirken toplumun maddi yanına vurgu yaparak onun dinsel kültürün mimarı oluşunu görmezlikten gelmektedir.

Wells’e göre din, doğaüstüne olan inanç ve onu izleyen zihni tutum ve davranış şekillerinden meydana gelen sistemdir. Wells, her ne kadar bu tanımı yapsa da, tek bir tanımın tüm dinlerin ve doğaüstü tapınmaların mahiyetini temsil edebileceği konusunda şüphelidir. Zira ona göre, doğaüstü güçlere inanç sistemleri her toplumda görülmektedir, ama aralarında öyle büyük farklılıklar vardır ki, bunlardan birisinden yola çıkarak belirlenebilecek kavramlar din olgusunu açıklamakta yetersiz kalır. Bununla birlikte o yine de, tüm dinler adına şu genel tanımı yapmaktan kaçınmaz: *Din, çaresizlik içindeki insanın dayanağıdır.* (Wells, 1972).

A. Comte’a göre din, ahlakın ve toplumsal otoritenin kaynağıdır. Din, eşya ve insanın tabiatından çıkan ve toplu halde yaşayan insanlar için gerekli olan bir kurumdur. Çünkü nerede insan varsa orada din vardır. Dolayısıyla Comte, devrim sonrası Fransa’nın anarşik durumunu düzelterek, içtimai buhranlara acil çözümler üretecek, bütün insanlığı bilhale tek bir seküler çatı altında toplayabilecek bir dine ihtiyaç olduğu kanaatindeydi. İnsan hayatını sistematize eden bir dine ihtiyacın zorunlu olduğunu söyleyen Comte, bununla Pozitivizmi kastettiğinden şüphe yoktur. (Comte, 1875).

Dinin Kaynağı

Güvenilir ve yetkili gözlemcilerce incelenen her ilkel toplulukta, birbirinden net olarak ayırt edilebilen iki alan bulunmuştur, kutsal alan ve dünyevi alan, başka sözcüklerle söyleyecek olursak din alanı ve bilim alanı. Dünyevi alanın kaynağının olay ve olgular olduğundan şüphe yokken, din alanının kaynağının ne olduğu konusunda şüphelerimiz vardır. Bu noktada hem din alanını hem de onda merkezi konumu işgal eden aşkın ve mutlak gücün ne olduğunu tespit etmemiz gerekiyor.

Din antropolojisi ve etnolojisinin kurucusu sayılan E.B.Tylor din fenomeninin kaynağını ilkelerin bilgi eksikliğinde gördü. Ona göre din, ilkel halklar arasında evrensel yaygınlık gösteren animizme uygundur. Esas itibarıyla din, atalar kültürüdür; rüya ve ölüm hakkındaki psikolojik ve biyolojik mekanizmanın bilinmemesinden kaynaklanır. Bu atalar kültürü esasen tutucudur; dini ve sosyal alandaki değişmelere karşı koyar. Görüldüğü gibi Tylor'ın *Primitive Culture*'de yaptığı bu açıklamalar sosyolojik olmaktan çok psikolojiktir (Kehrer, Robertson & Durkheim, 1996). O, dinin insanların gündelik deneyimleriyle *açıklayamadıkları* koşul ve olayları tabiatüstü ve görünmez güçlerle kavrama çabasından doğduğu düşüncesindeydi. Şöyle ki; ölüm tecrübesi; rüya, düş ve trans hallerini yaşayan insanların bu tarz halleri açıklama çabaları onları bedende biri gün boyunca etkin olan, diğeri (ruh) uyku ve trans hallerinde etkinleşen iki varlığın barındığına inanmaya yönlendirdiğine hükmetti. Ruhun bedeni terk etmesiyle ölümün gerçekleştiği bu inancı Tylor, Latince ruh anlamına gelen *anima* sözcüğünden hareketle *animizm* olarak adlandırdı. Ona göre din, insanların anlamadıkları şeyleri açıklamak için geliştirdiğinden, bilim daha iyi açıklamalar sundukça çöküşe geçecektir (Kottak, 2001). H.Spencer, Tylor'ın din kuramıyla birlikte ilkel düşüncenin dayandığı dünyanın ikiliği (beden-ruh) görüşünü de benimser. O, *Principles of Sociology* adlı eserinde açıkça Tylor'ın izinden gittiğini gösterir (Kottak, 2001). Bu şekilde Tylor ve Spencer'in öne sürdüğü ruh inancıyla, *dinin esasını oluşturan görünmez tanrıların ve esrarengiz güçlerin var olduklarına dair ilkel temellendirmelerin yapıldığını* söyleyebiliriz. Nitekim animizmde ölen ataların ruhlarının yakındaki mağara, ağaç ve taşlarda yaşadıkları ve tıpkı ilahlar gibi hayata iyi ya da kötü bir şekilde müdahale ettiğine inanıldığını biliyoruz.

James Frazer büyüü insanın doğal olayları denetim altına almaya yönelik girdiği ilk çaba olarak değerlendirir ve "bilimin meşru olmayan kız kardeşi" olarak görür. Büyü ya "temas" ya da "benzerlik" yoluyla cisimleri veya olayları etkilemek için başvurulan sahte bir bilimdir. Rusya'da Dorpat yakınında bir köyde, yağmura çok gereksinim olduğunda üç adam eski bir kutsal korulukta köknar ağaçlarına tırmanırdı. Bunlardan biri, gök gürültüsünü taklit etmek için bir çekiçle bir kazana ya da küçük bir fiçıya vururdu; İkincisi şimşegi taklit etmek için yanar iki odun parçasını birbirine sürter, kıvılcımlar çıkarırdı; "yağmurcu" diye adlandırılan üçüncüsüyse bir demet ince dalla bir kovadan sular serperdi her yana böylece yağmuru yağması için doğayı zorladığını düşünürdü. Frazer'e göre, bu bir büyü örneğidir ve onunla arzulan olayın, onu taklit yoluyla meydana getirildiği varsayılmaktadır. (Frazer, 2004). Din ise, bu çabanın yetersizliğinin bir tezahürüdür. Diğer bir deyişe din, insanın büyüsel gayretlerinin etkisizliğini öğrenmesi sonucu tabiatüstü varlıkları kabul etmesiyle ortaya çıkmıştır. *Dolayısıyla dinin mahiyetini doğal olayları kontrol etmek için doğüstü varlıklar ile uzlaşma, uyuşma ve onları yatıştırma çabasının oluşturduğunu* söyleyebiliriz. Frazer bu geçişi açıklamak için büyüden dine, hatta dinden bilime geçişi öngördüğü "kültürel evrim teorisi"ni ortaya atmıştır. Ona göre insanlar tarih boyunca doğayı denetim altına almak için önce büyüye, sonra dine, en sonunda da bilime başvurmuştur.

Frazer'in görüşü animistik teoriye yakındır. Ruhun bedenden ayrıldıktan sonra dışsal dünyada varlığını devam ettirdiğini, ölümsüzlük inancını, kabul ederek ataların/ölülerin ilahlaştırılmasını dinin kaynağı olarak görür. Ona göre dinin meydana çıktığı safha kültürel evrimin ikinci safhasıdır ve bu safhada ruhlara, ilahlara ve beşer üstü kurgusal varlıklara başvurulur (Alıcı, 2010). Dolayısıyla ona göre, *bitki veya hayvan ile insanın ruhsal akrabalığını öngören ve dinin çıkışını bu ilişkiye bağlayan totemizm* bir din değildir, totem de kendine ibadet edilen tanrı değildir. Ona göre, totemizm üreme

tekniklerini bilmemekten doğmuş olabilir. Şöyle ki; ilkel akıl gebeliğin kaynağını, gebeliğin ilk belirtileri hissedildiğinde yakınında bulunan nesneye (bitki veya hayvan) yükler, böylece, bireysel totemin ortaya çıkışı ve bundan daha sonraki klan toteminin gelişmesi anlaşılabilir (Kehrer, Robertson & Durkheim, 1996). Andrew Lang, Frazer'ın bu teorisine etkin bir şekilde saldırmış olsa da, son çalışmalarında ileri sürdüğü şekliyle onun teorisi de, birden çok noktada Frazer'inkine yakındır. Gerçekten de, Frazer gibi o da, bütün totemizmi, insan ve hayvan arasındaki bir tür aynı özden olmaya yönelik inançtan ibaret görür. Ancak bunu, farklı bir şekilde açıklar. Ona göre totemizm bir hayvan veya bitki ismi verilen klan veya bir klan üyesinin aynı hayvan ile akraba olduklarının varsayılmasıyla ortaya çıkmıştır. Söz konusu klan veya klan üyesinin ismini taşıdığı hayvanın veya bitkinin karakterini ve ruhunu da taşıdığına inanılır. Lang'a göre, hayvan veya bitki isimleri taşıyan ve onların karakterini yansıtan insan-hayvan arası ataların tahayyülünü kolaylaştırmak için zamanla *mitler* teşekkül etmiştir. Ayrıca, hayvanlardan alınan isimler bir klanı diğerinden ayıran totemik semboller olarak da işlev görmüştür (Durkheim, 2005).

Andrew Lang, Frazer gibi totemizmin bir din olmadığını düşünür. Yüce tanrılar düşüncesi, totemik sistemin dışında teşekkül etmiştir. Bu yüzden söz konusu sistem, bizatihi bir din değildir; yalnızca gerçek din ile karşılaşmayla dini bir renk almıştır (Durkheim, 2005).

Dinin kaynağına yönelik teori geliştiren diğer önemli etnolog ve sosyolog Émile Durkheim'dır. O, *Les formes Elementaires de la Vie Religieuse. Le Systeme Totemique en Australie* adlı eserinde Tylor'ın evrimci yaklaşımını çürütmeye çalışmıştır. Tylor'ın *animist* ve Max Müller'in *natiirist* teorisiyle ilgili eleştirel değerlendirmeleri onu, dini fenomenleri radikal sosyolojik olarak yorumlamaya götürdü. Böylece dinin bilim öncesi düşüncenin bir ürünü olduğu şeklindeki evrimci teorinin özü kesin olarak çürütülmeye çalışıldı. Durkheim'ın sosyolojik din teorisinde din, daha çok toplumun yapısal bir elementi olarak görülür. Din hayalle bir ilişki değil, aksine “gerçekliğin muhtevastından bir şey”dir. Din sosyal bir fenomen olduğu ölçüde, toplum da dini bir fenomendir. *Kutsal her türlü şey de (ilahlar ve kutsal tasavvurlar) toplumsal birliğin sembolüdür*. Mesela, Avusturalyalı yerlilerde kutsal olan totem klanın bir sembolüdür. Söz konusu sembol klan üyeleri ve gruplarının bütünleşmesinin ifadesidir ve aynı zamanda bütünleşmenin kurucu elementidir (Kehrer, Robertson & Durkheim, 1996).

Ona göre, genel olarak bir toplum, salt onun üstündeki egemenliğiyle, insanda tanrı duygusunu uyandırmak için gerekli olan her şeye sahiptir, çünkü tapınanlar için bir tanrı neyse toplum da üyeleri için odur. Dolayısıyla “dinsel olan toplumsal olana özdeştir” veya “dinin klan temeline dayanan toplumsal organizasyondan ayrı düşünülmesi mümkün değildir.” Bu sonuca, dinin en ilkel biçimi olarak gördüğü totemizmi araştırarak varır. Buna göre, “totemci öz”, yani “mana”, yani “klanın tanrısı, klanın kendisinden başka bir şey olamaz.” O, tanrının hammaddesinin toplum olduğu biçimindeki önemli teorisini ilkel soy şenliklerini çözümleme yoluyla temellendirmeye çalışır. Özellikle de Orta Avustralya'da çalıştığı mevsimlik törenlerde, dinlerin bütün fenomenlerini, “konsantrasyon süreçleri sırasındaki büyük ve kolektif duygu patlamaları”nın doğurduğunu gözlemler ve bunun sonucunda din düşüncesinin *coşkunluklardan doğduğu* savını ortaya atar. Durkheim böylece vurguyu heyecansal tutku patlamasına, histeriye ve böyle bir toplantiya katılan her bireyin hissettiği çoğalcı güce yapar. (Malinowski, 2000; Durkheim, 2005).

Kanımızca, eğer Durkheim “tanrının hammaddesi toplumdur”, “toplum insanda tanrı duygusunu uyandırmak için gerekli olan her şeye sahiptir” ve “toplum içinde yaşanan tutku patlaması, heyecan ve bunun sonucunda duyulan kolektif düşünce tanrı hissini içimizde yaratır” söylemleri ile, toplumun bireyler üzerinde sahip olduğu hakimiyetin onlara hem kendileri hem ait oldukları klanların dışında ve üstünde bir güç tasavvur etme ilhamı verdiğini ima etseydi tanrısal gücün denetleyici/kontrolcü pozisyonuna daha uygun bir açıklama yapmış olurdu. Ama o bu söylemlerin açıkça “Klanın tanrısı, klanın kendisinden başka bir şey olamaz” anlamına geldiğine dikkat çekince tanrısal gücü toplum dışında ve üstünde kurgulanan aşkın bir varlık olmaktan çıkarıp

toplumun özünde içkin bir varlığa dönüştürmüş oldu. Ayrıca, *törenlere katılan bireylerin hissettiği iddia edilen “kolektif düşünce”nin tanrı konseptini doğurduğu savı kesinlik, açıklık ve doğrulanabilirlikten oldukça uzak durduğu için pratik sosyolojik araştırmalarda uygulanabilir gözüküyor*. Aynı şekilde “dinsel olan toplumsaldır” ifadesinden kastettiği şey dinin toplumun manevi yönünün bir ürünü olduğu şeklinde olsaydı, bize göre, toplumun dinsel olmayan maddi töre ve törenlerini dışarıda bırakmış ve daha mantıklı bir açıklama yapmış olurdu. Son olarak toteme yönelik tapınma ve ibadeti, topluma tapınmanın somutlaşmış hali olarak görmek yerine toplumun manevi üretkenlik yanına saygının bir göstergesi olarak görmek teolojiye daha uygun bir açıklama olurdu. Fakat şu var ki Durkheim bu öngörülerimiz dahilinde tezini sunsaydı, bu kez de Malinowski'nin eleştirilerine maruz kalacaktı, çünkü o dini esinin büyük bir kısmını insanın birey olarak yalnızlığında edindiği deneyime dayandırır. Ayrıca ona göre animizm, animatizm, totemizm ve fetişizm gibi tüm “izm”ler hep birlikte dinin içeriğini oluşturur, dolayısıyla bunlardan birisi tek başına din temasını oluşturamaz. Bu yüzden dinin tek başına totemik esasa dayalı toplum organizasyonuna indirgenmesini doğru bulmaz. *Oysa, Malinowski inanç ve din arasındaki kavramsal ayırmadan hareket etseydi, inancın birey kaynaklı dinin ise toplumsal bir organizasyon ve müşterek bir sistem olduğu sonucuna varmakta gecikmeyecek ve Durkheim'in teorisinde haklılık payı olduğunu kabul etmek durumunda kalacaktı*.

Alman filolog, oryantalist ve karşılaştırmalı dinler tarihçisi Max Müller ortaya attığı *natiirst* teoriyle din ve tanrının kaynağı konusunda dikkatleri doğaya çevirmiştir. Ona göre, Tabiatın hiçbir yönü yoktur ki, bizi kuşatan ve bize hakim olan karşı konulmaz sonsuz bir duygu uyandırmasın. İnsanın tabiat karşısında hissetmekten kendini alamadığı muayyen bir etkinin var olduğu inkar edilemez. İnsan, onun kendisinden daha büyük olduğunu, kendisini aştığını düşünmeksizin onunla bir ilişkiye giremez. Tabiatın sonsuz zaman, mekan ve uzay düşüncesi insanda sahip olduğu güçlerden sonsuz derecede üstün güçlerin var olduğu duygusunu uyandırır. Müller için, dinlerin kaynağında işte bu duygu yatar (Durkheim, 2005).

Tabiat, ilkeller için en büyük sürpriz ve en büyük korku kaynağı idi; o, her zaman şaşılacak bir şey her zaman bir mucizeydi. İşte, sürpriz ve korku hislerine açık bu geniş, şaşırtıcı ve mucizevi alan, bilinene zıt muazzam bilinmeyendir ki, dini düşünce ve dini dilin ortaya çıkmasına yönelik ilk itkiyi sağladı. Ona göre insanoğlu kendini kuşatan ve aşan tabii güçleri canlılar için kullanılan kelime ve kavramlarla şahsiyetleştirerek ilahlaştırdı. Sözelimi insanların söz ve fiillerini ifade eden “vurmak, çarpmak, sarmak...” eylemleri doğal güçlere atfedilince “vuran fırtına, çarpan yıldırım, saran alev” gibi canlı ve hareketli şahsiyetlere dönüştü; böylece dilin kelimeleri sayesinde *mitolojik varlıklara* dair düşüncemiz oluşmaya başladı. Yıldırım vurup tarlada delik açınca ona “delik açan (*digging*)”, “patlayan (*bursting*)”, “parıldayan (*sparkling*)”; rüzgar esip dalları sürterek ateş çıkarınca “dalları sürten/öğüten”; fırtına esip her şeyi uçurunca ve kırıncı “vuran (*striking*), çarpan (*smashing*), fırlatan (*hurling*), üfleyen (*blowing*)” dendi. Köpek evi kolladığı için “bekçi (*watcher*)”, at koştuğu için “koşucu (*runner*)”, fare bir şeyler aşırıldığı için “hırsız (*thief*)” diye isimlendirildi (Müller, 168; Durkheim, 2005). Böylece, objelerin ve fenomenlerin kişileştirilmesi ile *mitolojik dünyaya ilk adım atılmış olur*. Mitolojik dönemde fırtınanın, yıldırımın, havanın, güneşin vb. tüm doğa güçlerinin insan gibi vurduğu, fırlattığı, üflediği, koştuğu, hatta konuştuğu, düşündüğü, güldüğü, ağladığı, savaştığı bile görülür. Bu tanrılar insanın ne yapip ne yapmayacağına karar vermeye başlayınca ise *din alanına adım atılmış olur* ve söz konusu tanrılar mitolojik olmaktan ziyade artık dini kabul edilir.

Dinin İşlevleri

Din kurumu hiç şüphesiz, sosyolojinin diğer kurumları gibi, toplum için önemli işlevler görür. Bu işlevler sosyolojik, psikolojik, ekonomik ve politik yönlü olabilir. Şimdi bu işlevleri olumlu ve olumsuz açılardan ele alarak inceleyeceğiz:

A-Olumlu İşlevleri:

1-Din insanı ölüme ve çürümeye teslim olmaktan kurtarır. Diğer bir deyişle insanların yüzleşemeyeceği en açık gerçek olan yok oluş düşünesi karşısında psikolojik bir cankurtaran işlevi görür (Malinowski, 2000; Topsis, 2020).

2-Din; korkunun, dehşetin, moral çöküntüsünün santrifüj kuvvetlerine karşı çalışır, grubun sarsılmış dayanışmasının yeniden kurulması, moralinin yeniden kazanılması için en etkili araçları sağlar. Kısacası din burada geleneğin ve kültürün, bastırılmış içgüdülerin olumsuz tepkileri üzerindeki zaferini garantiler (Malinowski, 2000).

3- Din geleneğin kutsanması, çevreyle uyum, zorluklara karşı savaşmak için gereken cesaret ve iyimserlik gibi bütün değerli zihinsel tutumları olanaklı kılar, yerleştirir ve pekiştirir. Büyük soy buluşmalarında uyum ve karşılıklı iyi niyet atmosferini yaratır. Toplumun diğer fertlerinin iyiliği için elinden geleni esirgememe, özgeciliğin, günahların bir telafisi olarak yaygınlaşmasını sağlar (Malinowski, 2000).

4- Din, kültürel açıdan değerli olan tutumu dini tutum haline dönüştürür ve kamusal etki yoluyla yalnızca buna zorlar. Yığılmış yiyecek maddeleri ya çürümeye bırakılacak, ya korunacaktır. Ya hemen, düşüncesizce kullanımla ve geleceğe ilişkin hiçbir kaygı duyulmadan tüketilecek, ya da insan, serveti koruyup daha yüksek kültürel amaçlar için kullanmanın yolunu bulmaya zorlanacaktır (Malinowski, 2000).

5-Acı yeren bir kayıpta, ergenlik krizinde, tehdit eden tehlikede ve kapıda bekleyen bir felakette, zenginliğin iyi veya kötü kullanılabilceği zamanlarda, din düşünülecek ve uygulanacak doğru biçimi saptar, toplum da bu kararı kabul eder ve hep bir ağızdan tekrarlar (Malinowski, 2000).

7- Din, insan topluluklarının kimlik kazanmasına ve tanımlanmasına yardımcı olur. Bu açıdan, dini aidiyet toplumsal aidiyet anlamına gelir.

B-Olumsuz İşlevleri:

1- Luckmann'ın sosyolojisinde meşruiyet ve meşrulaştırma anahtar konu ve olgulardandır. Ona göre dini temsiller, toplumsal durumların her alanındaki davranışı meşrulaştırma hizmeti görür. Diğer bir deyişle din, toplumsal düzenin bütünleşmesinde ve status quo'nun meşrulaştırılmasında hizmet görür (Luckmann, 2016). Kutsalları tarafından onaylandığı ve istendiği söylenen otorite sorgulanamaz, karşı çıkılamaz.

2-Din yoksullara, alt sınıflara bu dünyanın geçici olduğunu, öte dünyayı kazanmak için dünya nimetlerini küçümsemelerini öğütler. Bu durum onların bu dünya için mücadele etmelerini anlamsız kılabilir

3-Dini değerleri, iktidarları için bir araç olarak kullanmak isteyenlerin ellerindeki güç daha fazla artabilir. (Bal, 2020).

Din Kurumunun Dönüşümü

Din kurumu toplumsal evrime paralel olarak gelişir ve çağdaş olana ayak uydurmak için içeriği ve potansiyelinin izin verdiği ölçüde kendi dönüşümünü gerçekleştirir. Söz gelimi din kurumu bir zamanlar feodal toplumun hiyerarşik bölümüne ve daha sonra da Protestanlık çerçevesinde burjuva düzeninin gereksemelerine ayak uydurmuştur (Yücekök, 1971). Feodal düzende yücelttiği davranışlar, roller ve düşünceler yerini Burjuva düzeni ile gelen yeni davranış örüntüleri ve inançlara bırakmıştır. Yeni düzende artık kilisedeki topluca ibadetler yerini bireysel ibadete, ölüm sonrası cennet ve cehennem algısı yerini dünyadaki ödül ve cezaya, kiliseye bağlı ibadetler yerini iş

kurumlarına bağlı çalışma performansına bırakmıştır. Kilisede oturup ibadet eden değil, dünya için çalışıp bir şeyler üreten ve başarı elde eden kimsenin tanrının gözünde daha üstün olduğu anlayışı gelişmiştir. Artık, refah ve zengin bir hayat için tanrıyı memnun etmek, klasik ibadet ritüellerinden değil, çalışmak ve üretmek gibi çağa uygun yeni tip eylemlerden geçtiğine inanılmaktadır. Dolayısıyla, bu yeni sistemde profan amaçlarla çalışmak ve başarmak kilisedeki dua ve ayinlerin yerini alarak *yeni dinsel ibadetleri* oluşturmaya başlamıştır. Bu durum din kurumunun, günün ekonomik ve toplumsal beklentilerine göre büyük değişimler geçirebildiğinin kanıtı niteliğindedir.

Kehrer'e göre, dini davranışın geleneksel formları, nihayet bizzat Hristiyan dininin ilgili asli fail olarak katıldığı bir *gelişme sürecinin* sonucunda yeni muhtevalarla doldurulmuştur. Geleneksel dindarlar ile kiliseden uzaklaşan dindarlar dini davranışın benzer formlarını kullanıyorlar, fakat taban tabana zıt motivlerle. Hristiyanlık, spekülatif unsurların toplumsal önemsizliği pahasına modern toplumun *sivil dini (religion civile)* olmuştur (Kehrer, Robertson & Durkheim, 1996). Yani ona göre, dini davranış ve eylemler "kiliseden uzaklaşan seküler dindarların" elinde çağdaş ve dünyevi hedeflere uygun bir şekilde tekrar yorumlanarak yeni formlar kazanmış, bu şekilde din ilahi olana hizmetten ziyade sivil olana hizmet eden profan bir görünüm kazanmıştır.

Modern dönemde, Protestanlığın açtığı yolda, din ve ibadet algısındaki bu değişim din kurumuna yeni dünyevi işlevler kazandırmış ve dinsel yüce amaçları dünyevi amaçlara dönüştürmüştür. Tanrıya dönük olan ibadetlerin seküler hayata döndürülmesiyle *aşkın din yerini içkin dine* bırakmıştır. Dinsel ibadetlerin yerini alan seküler eylemler sözde tanrıyı memnun etmek için yapıyor olsa da, aslında dünyevi sisteme hizmet etmeye başlamış ve ibadetlerin yöneltildiği tanrı seküler sistemin bizzat kendisi haline gelmiştir. Bu bağlamda, dinin seküler topluma ilk hizmeti dini olmayan alanlarda norm koymaktan vazgeçmek ve ilgili alanları uzmanlarına bırakmak olmuştur. Kendi alanına çekilen din, mabet üzerinden halk ile ilişkilerini sürdürmüş, böylece kendine verilen yeni sosyal ve psikolojik misyonu yerine getirmeye çalışmıştır. Toplumla bütünleşmede yetersiz olan yaşlıların yaşadığı gerilimleri çözme görevinin bu mabetlere yüklenmesi, onların yeni işlevlerine birer örnek teşkil eder.

Kehrer'e göre, dine bırakılan bu toplumsal işlevler onun kenarda-köşede kalmadığını, aksine toplumda önemli bir yer işgal ettiğine işaret eder. Dolayısıyla modern dönemle birlikte dünyanın büyüünün bozulması din ve kilisenin kaybolmasına götürmemiş, aksine modern toplumda onların yer ve görevlerinin yorumunun değişmesine neden olmuştur. (Kehrer, Robertson & Durkheim, 1996).

Burada dinin klişe değerlerinin yeni formlar kazanarak modern dünyaya adapte olması söz konusudur. Fakat bu adaptasyon dinin ortadan kalkması anlamına gelmez, daha çok dini formatın değişmesi ve yeni bir içerik kazanması anlamına gelir. Din kurumu, kendisini oluşturan esas elemanları (yüce varlıklara inanç ve onları bazı ibadetler ile memnun etme), modern dönem dahil, daima içinde muhafaza eder. Çünkü bu unsurları kaybetmesi durumunda din olma olgusunu da kaybeder. Dolayısıyla, din kurumu bu unsurları muhafaza etmek şartıyla iç ve dış etkenler sonucu evrimleşmeye müsaittir, hatta değişim onun kaçınılmaz kaderidir. Sonuç olarak, gelecek yeni nesiller ve kitleler din kurumuna yöneltecekleri taze yorum, yaklaşım ve eleştiriler ile onu yeni gelişmelere adapte ederek reforme edecektir.

Kaynaklar

- Alıcı, M. (2010). Din Antropolojisinin Kurucularından James Frazer. *C.Ü. İlahiyat Fakültesi Dergisi*, 2 (14), 3-31.
- Bal, H. (2020). *Kurumlar Sosyolojisi*. Bursa: Sentez Yayıncılık.
- Berger P. (1993). *Dinin Sosyal Gerçekliği*. (Ali Coşkun, çev.). İstanbul: İnsan Yayınları.
- Berger P. (2002). *Dini ve Toplumsal Kurumların Değişimi*. (Adil Çiftçi, çev.). Ankara: Ankara Okulu Yayınları.
- Comte, A. (1875). *The Positive Philosophy*. (ed. and trs.by John Stuart Mill). New York: Henry Holt and Company.
- Durkheim, É. (2005). *Dini Hayatın İlk Biçimleri*. (Fuat Aydın, çev.). İstanbul: Ataç Yayınları.
- Feuerbach, L. (1881). *The Essence of Christianity*. (ed. and trs.by Marian Evans). London-Edinburgh: Tübner & Co., Ludgate Hill.
- Fichter, J. (1992). *Sosyoloji Nedir?* çev. (Nilgün Çelebi, çev.). Konya: S.Ü.Fen Edebiyat Fakültesi Yayınları.
- Frazer, J. (2004). *Altın Dal*. (Mehmet H. Doğan, çev.). İstanbul: Payel Yayınevi.
- Gallaher, J. G. (2021). Leo X. *Encyclopedia Britannica*, (15/04/2022 tarihinde <https://www.britannica.com/biography/Leo-X> adresinden ulaşılmıştır)
- Gökberk, M. (1990). *Felsefe Tarihi*. Remzi Kitabevi: İstanbul.
- Güçlü, S. (2017). *Kurumlara Sosyolojik Bakış*. İstanbul: Kitabevi Yayınları.
- Halil, H. (2020). İslam'da Rönesans Ve Reform Girişimi: XIX. ve XX. yüzyıl İslam Modernleşme Süreci ve Geline Nokta İtibariyle Açmazları. *Uludağ Üniversitesi Fen-Edebiyat Fakültesi Sosyal Bilimler Dergisi*, 21 (39) , 1009-1058.
- Helden, A. V. (2021). Galileo. *Encyclopedia Britannica*, (15/04/2022 tarihinde <https://www.britannica.com/biography/Galileo-Galilei> adresinden ulaşılmıştır.)
- Kaminsky, H. (1956). Hussite Radicalism and the Origins olabor 1415–1418. *Medievalia et Human-istica*, 10, 102–30.
- _____ (1967). *A History of the Hussite Revolution*. Los Angeles: University of California Press.
- Kehrer, Robertson & Durkheim (1996). *Din Sosyolojisi*. Ankara: Vadi Yayınları.
- Kottak, C. P. (2002). *Antropoloji*. (Serpil Altuntek ve dğr., çev.). Ankara: Ütopya Yayınları.
- Luckmann, T. (2016). *Görünmeyen Din*. (Ali Coşkun, Fuat Aydın & Osman Coşkun, çev.). İstanbul: Rağbet Yayınları.
- Malinowski, B. (1990). *Büyü, Bilim ve Din*. (Saadet Özkal, çev.). İstanbul: Kabcacı yayınevi.

Marx, K. (2009). *Hegel'in Hukuk Felsefesinin Eleştirisi*. (Kenan Somer, çev.). Ankara: Sol Yayınları.

Müller, M. (1907). *Natural Religion*. London & New York: Longmans, Green and Co.

Otto, R. (1958). *The Idea of the Holy*. (ed. and trs. by John W. Harvey). London: Oxford University Press.

Topses, M. D. (2020). *Kurumlar Sosyolojisi*. Ankara: Nobel Yayınları.

Wells, C. (1972). *Man in His World*. (Erzen Onur, çev), İstanbul: Remzi Kitabevi.

Yücekök, A. (1997). *Dinin Siyasallaşması*. İstanbul: Afa Yayınları.

Türkiye’de Kamu Yatırımlarının Tahsisini Etkileyen Politik Faktörler: Parti Merkezli Hizmet Kayırmacılığı Hipotezinin Ampirik Analizi¹

Ersin YAVUZ²
Sevinç YARAŞIR TÜLÜMCE³

Giriş

Tam rekabetçi olmayan piyasa ekonomisinde başarısızlıklar, devletin ekonomiye müdahalesini meşru kılmaktadır (Tresch, 2002: 9). Bu müdahaleler arasında gelir dağılımı, ekonomik istikrar, ekonomik büyüme, çevre kalitesinin yanı sıra kaynakların tahsisi fonksiyonu bulunmaktadır (Musgrave, 1959: 5-6; Musgrave & Musgrave, 1989: 3-14; Ichori, 2017: 4). Siyasal karar alma süreci kapsamında yapılan kaynak tahsisinde toplumdaki fayda-maliyet dağılımının yanı sıra politik ve ideolojik faktörler de etkili olabilmektedir (Hillman, 2009: 22-23). Çalışmanın inceleme konusu olan hizmet kayırmacılığı da devletin kaynak tahsisi fonksiyonu kapsamında yer almaktadır.

Piyasa başarısızlıklarına yönelik yapılan devlet müdahaleleri her zaman etkin sonuçlar üretmemektedir (Jha, 2010: 120). Bu durum, özellikle Kamusal Seçiş Teoremi ile tartışılmaya başlanan devletin başarısızlıklarını gündeme getirmiştir. Teoriye göre, siyasal karar alma sürecinde yer alan politikacılar oy, seçmenler fayda, bürokratlar bütçe, çıkar ve baskı grupları ise rant maksimizasyonu temelinde davranmakta ve böylece devletin koşulları açısından optimal politikalarından sapmalar yaşanabilmektedir (Downs, 1957; Buchanan & Tullock, 1969; Mueller, 2003; Buchanan, 2003; Buchanan, 2009). Hizmet kayırmacılığı da politikacıların oy maksimizasyonu amacı doğrultusunda olmasından dolayı siyasal arz kaynaklı devletin başarısızlıklarından biri olarak kabul edilmektedir (Küçükcalay, 2015: 484). Ayrıca siyasi kayırmacılık ve siyasal yozlaşma türleri arasında yer almaktadır (Bayrakçı, 2000: 135-139; Özkanan & Erdem, 2014: 185).

Çalışmanın amacı, Türkiye’de parlamenter sistemin uygulandığı 2003-2018 dönemi⁴ için kamu yatırımları tahsisini etkinlik ve hizmet kayırmacılığı çerçevesinde panel ampirik yöntemler ile analiz etmektir. Bu bağlamda ilk bölümde, hizmet kayırmacılığının teorik boyutu ve belirleyicileri incelenmektedir. İkinci bölümde, ampirik analizde bağımlı değişken olan kamu yatırımları ve Türkiye’deki görünümüne değinilmektedir. Üçüncü bölümde, teorik temellere dayanarak parti merkezli hipotezin neden Türkiye için test edildiği açıklanmakta ve veri seti ile uygulanan panel yöntemlerin metodolojileri yer almaktadır. Çalışma, uygulamanın yapıldığı dördüncü ve bulguların tartışıldığı sonuç bölümleri ile sonlanmaktadır.

¹ Bu çalışma, Ersin Yavuz tarafından Pamukkale Üniversitesi, Sosyal Bilimler Enstitüsü, Maliye Anabilim Dalı’nda Prof. Dr. Sevinç Yaraşır Tülümce danışmanlığında hazırlanan "*Kamu Kaynaklarının Tahsisinde Hizmet Kayırmacılığı ve Türkiye Analizi*" isimli doktora tezinden türetilmiştir.

² Arş. Gör. Dr., Pamukkale Üniversitesi, İktisadi ve İdari Bilimler Fakültesi, Maliye Bölümü, ersiny@pau.edu.tr , Orcid No: 0000-0002-2543-3393

³ Prof. Dr., Pamukkale Üniversitesi, İktisadi ve İdari Bilimler Fakültesi, Maliye Bölümü, syarasir@pau.edu.tr , Orcid No: 0000-0003-0198-5545

⁴ Veri kısıtından dolayı Cumhurbaşkanlığı Hükümet Sistemi’nin uygulandığı dönem analize dahil edilememiştir. Çalışmada incelenen başlıklar parlamenter sisteme ilişkindir.

Hizmet Kayırmacılığının Teorik Çerçevesi

İlk olarak 1870’lerin başında ABD’de Kongre üyelerinin kendi seçim çevrelerine yönelik projelerini tanımlamak için mevzuatta yer alan hizmet kayırmacılığı (*pork barrel(ling)*) kavramı, politikacıların yeniden seçilme motivasyonu ile kendi seçim çevrelerine yönelik çabalarını ifade eden metafor niteliğinde kullanılmaktadır. Hizmet kayırmacılığının gerçekleşebilmesi için politik güç, oy transferine olumlu bakılması ve yeniden seçilme hedefinin olması gibi şartlar gerekmektedir (Evans, 2004: 2-36).

Hizmet kayırmacılığında risk almak istemeyen politikacılar kendi seçmen tabanını veya aynı ideolojik eğilimde olduğu seçim çevrelerini hedefleyebilmektedir. Diğer yandan politikacıların risk alma iştahına bağlı olarak kararsız (rekabetin yüksek olduğu) veya en az oy alınan seçim çevreleri öncelikli olabilmektedir (Cox & McCubbins, 1986; Luca & Rodriguez-Pose, 2015: 1520-1521; Jalil, 2009: 266).

Hizmet kayırmacılığı politikalarında belirli bölgelere yönelik projelerin finansmanına tüm toplum katlanmaktadır. Dolayısıyla genel olarak israfa, toplumda eşitsizliğe, harcamalarda ve ekonomide etkinsizliğe neden olması gibi olumsuz yönleri ön plana çıkmaktadır (Seidman, 2009: 69-72). Ancak bu politikalar ile kısa vadeli ekonomik ve sosyal katılım oluşturabilmesi, yoksulluğun minimize edilmesi, kalkınmanın teşvik edilmesi, sağlık, eğitim ve istihdam imkanlarının artması gibi olumlu etkiler gerçekleşebilmektedir (Bertholini, Pereira & Renno, 2018). Özellikle gelişmişlik seviyesi düşük olan bölgelerde söz konusu olumlu etkiler daha hissedilir boyutlara ulaşabilmektedir (Golden & Min, 2013: 76-77).

Hizmet kayırmacılığının nasıl gerçekleşebileceği çeşitli faktörlere bağlıdır. Bu faktörler başlıca siyasi rejim ve bütçe süreci, komisyon yapısı, seçim sistemleri, aday belirleme yöntemleri, partizan ve ideolojik tutumlar şeklindedir. Siyasi rejim ve bütçe süreci birbiriyle yakından ilişkili olgulardır. Genel olarak demokrasi rejimlerinde başkanlık ve parlamenter sistemlerin türleri uygulanmaktadır. Örneğin ABD’de uygulanan Başkanlık modelinde bütçe süreci açısından Başkan’ın Kongre’nin onayına ihtiyaç duyması, parti disiplinin zayıf olması ve Kongre’nin bütçeyi değiştirebilme kabiliyeti gibi nedenlerden dolayı hizmet kayırmacılığı faaliyetlerinde yasama organı üyeleri etkin rol oynamaktadır (Blöndal, Kraan & Ruffner, 2003). Parlamenter sistemlerde ise güçlü parti disiplinin olması, yürütme organının genel olarak yasama organında da çoğunlukta olması, yasama organının bütçeyi değiştirebilme kabiliyetinin az olması veya olmaması, hükümet otoritesinin partizan güç ile birleşebilmesi gibi faktörler, hizmet kayırmacılığı faaliyetlerinde parti merkezli politikaları öne çıkarmaktadır (Bowler, Farrell & McAllister, 1996; Denmark, 2014; Schick, 2002: 36-41). Ayrıca yasama organı kapsamında olan komisyonlar (komisyon başkan ve/veya üyeleri), bütçe sürecinde değişiklik yapabilme yetkisi, bütçeye ayrılan sürelerin uzunluğu, komisyonların yapısı (tek komisyon, alt komisyonlar, sektörel komisyonlar vb.), bağımsız araştırma yapabilme yeteneği ve kurumlar arası etkileşim seviyesine bağlı olarak hizmet kayırmacılığı faaliyetlerinde etkin olabilmektedir (Krafchik & Wehner, 1999; OECD, 2002: 155-171).

Seçim sistemleri ve aday belirleme faktörleri de hizmet kayırmacılığı faaliyetlerini etkilemektedir. Örneğin çoğunluk esasına dayanan (ABD gibi) seçim sistemlerinde (özellikle dar bölge uygulanan) seçmen ile aday arasında güçlü iletişim varken, nispi temsil (İsrail, Hollanda vb.) sistemlerinde genellikle parti politikaları ön planda yer almaktadır. Dolayısıyla çoğunluk sistemleri aday merkezli, nispi temsil sistemleri ise parti merkezli hizmet kayırmacılığı faaliyetlerine uygun yapıdadır (Dursun, 2004: 347-352; Lancaster, 1986: 70-72; Nohlen, 1996: 21-24; Yüzbaşıoğlu, 1996: 106-108). Aday belirleme yöntemi ise parti-aday-seçmen etkileşimi açısından önem arz eden başka bir faktördür. Genel olarak ön seçim, aday yoklaması ve merkez yoklaması (parti merkezi veya lideri) yöntemleri ile adaylar belirlenmektedir. Burada seçmen ile aday arasındaki etkileşim en yoğun

olduğu yöntem ön seçim iken, en zayıf olduğu yöntem merkez yoklamasıdır. Doğal olarak, ön seçim yönteminin uygulanması aday merkezli, merkez yoklaması yönteminin uygulanması ise parti merkezli hizmet kayırmacılığına zemin hazırlamaktadır (Bosuter, 1969: 97-103; Tuncay, 1996: 205-222; Yanık, 2002: 142-148; Aydın, 2007: 101).

Son olarak hizmet kayırmacılığında ideolojik ve partizan tutumların etkisine değinilecektir. Bazı politikacılar, aynı ideolojik eğilime sahip oldukları seçim çevrelerine yönelik hizmet kayırmacılığı yapabilmekte veya yapılan tahsisler ideolojik uyumsuzluk nedeni ile beklenen etkiyi göstermeyebilmektedir (Ames, 1995; Evans, 2004: 41-42). Diğer yandan politikacılar tahsis mekanizmasını kullanarak partizan sadakat elde etmeyi hedefleyebilmektedir (Golden & Min, 2013: 77). Literatürde yer alan çalışmalar, hizmet kayırmacılığı faaliyetlerinin genel olarak çoğunluğa sahip partiler tarafından yapıldığını ortaya koymaktadır. Nitekim iktidar partileri güçlerinin uzantısı olarak dağıtım politikalarını orantısız olarak kendi partizan bölgelerine yönlendirebilmektedir (Alvarez & Saving, 1995: 12).

Kamu Yatırım Harcamaları ve Türkiye’deki Gelişimi

Yatırım, belirli dönemde sermaye stokundaki artışları ifade etmektedir (Yılmaz & ark., 2006: 54). Kamu kesiminin yanı sıra özel sektör tarafından da yatırım yapılmaktadır. Çalışmanın odak noktası olmasından dolayı kamu yatırımları detaylandırılacaktır. Kamu yatırımları genellikle kendi içinde işyerleri, makineler, fabrikalar ve üretim sürecindeki diğer dayanıklı malları ifade eden sabit sermaye yatırımları ile kurumlardaki mamul, yarı mamul ve hammadde stoklarındaki değişimi belirten stok yatırımlar olmak üzere iki başlık altında incelenmektedir (Yıldırım, Karaman & Taşdemir, 2014: 575). Fakat ana bileşen sabit sermaye yatırımlarıdır (OECD, 2019: 4).

Türkiye’de kamu yatırımlarının gelişiminde 1960’lı yıllardan sonra başlayan planlı kalkınma dönemleri büyük önem taşımaktadır. Kalkınma planlarının hazırlanmasında temel görevleri, Devlet Planlama Teşkilatı (DPT) ve Yüksek Planlama Kurulu (YPK) üstlenmiştir. 2011 yılında DPT’nin görevleri 641 sayılı KHK (WEB_1) ile kurulan Kalkınma Bakanlığı’na devredilmiştir. Bu kurumların yanı sıra kamu yatırımları bütçe süreci ile gerçekleştiği için Bakanlar Kurulu, TBMM, Plan ve Bütçe Komisyonu kamu yatırımlarına etki etmektedir. Diğer yandan kamu yatırımlarının gerçekleşme sürecine etki eden belgeler ise yine bütçe süreci kapsamında yer alan rapor, plan ve programlardan oluşmaktadır. Bunlar, Özel İhtisas Komisyonu Raporları, Kalkınma Planları, Orta Vadeli Program (OVP), Orta Vadeli Mali Plan (OVMP), yıllık programlar, yıllık yatırım programları, Öncelikli Dönüşüm Programları ve Genel Ekonomik Hedefler ve Yatırımlar şeklinde özetlenebilmektedir (Mutluer & ark., 2005: 210-211; Kalkınma Bakanlığı, 2018).

Türkiye’de kamu yatırımları tahsis sürecinin anlaşılması açısından bütçe süreci kapsamında incelenmesi gerekmektedir. Şekil 1’de yer alan kamu yatırım programının aşamaları genel olarak 2018 yılına ait rehber temel alınarak hazırlanmıştır. Buna göre, Kalkınma Bakanlığı, Yüksek Planlama Kurulu, Bakanlar Kurulu ve Plan ve Bütçe Komisyonu’nun kamu yatırımları sürecinde etkili rol oynamakta, dolayısıyla yürütme organının yani iktidar partisinin ön planda olduğu görülmektedir.

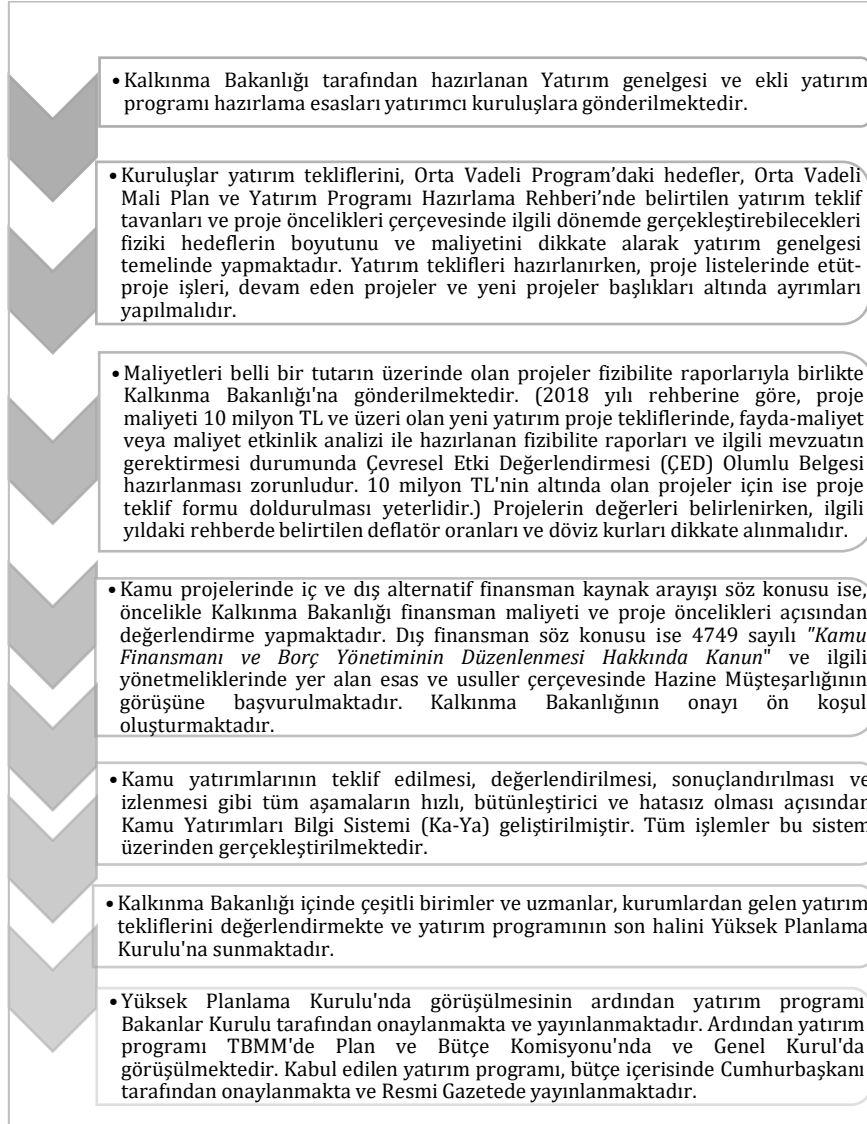

Kaynak: (DPT, 2001: 37-38; Kalkınma Bakanlığı, 2017).

Şekil 1. Kamu Yatırımlarının Gerçekleşme Aşamaları

Grafik 1’de kamu ve özel yatırımların GSYH içindeki payları kalkınma planları çerçevesinde gösterilmektedir. Buna göre, 1960’larda GSYH içindeki payı yaklaşık %15 olan toplam yatırımların, 2000 yılı sonrası yaklaşık %30 seviyelerine ulaştığı görülmektedir. Ayrıca ilk üç kalkınma planında kamu yatırımlarının toplam yatırımlar içindeki payı daha yüksek iken sonraki kalkınma planlarında özel yatırımların payı artış göstermiştir. Birinci kalkınma planında %7.6 olan özel yatırımların payı, liberal politikaların etkisiyle son kalkınma planında %25’in üzerine çıkmıştır. Diğer yandan aynı kalkınma planlarında kamu yatırımlarının payı yaklaşık %8’den %4 seviyesine gerilemiştir.

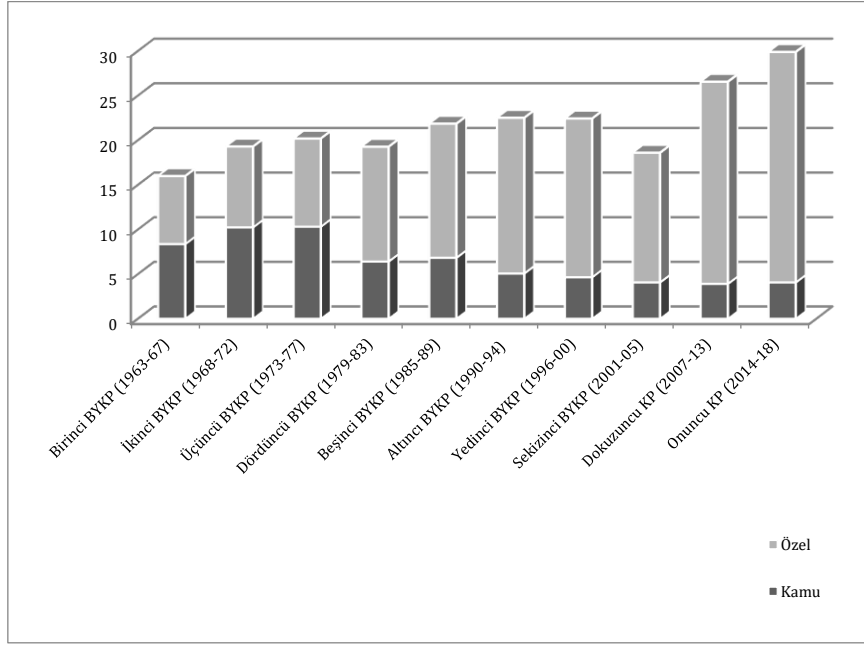

Kaynak: (DPT, 1973; DPT, 1979; Kalkınma Bakanlığı (WEB_2); Strateji ve Bütçe Başkanlığı WEB_3).

Grafik 1. Kalkınma Planlarında Özel ve Kamu (Sabit Sermaye) Yatırımlarının Milli Gelir İçindeki Payları (%)

Kamu (sabit sermaye) yatırımları sektörel bazda imalat, tarım, turizm, sağlık, enerji, ulaşım, madencilik, konut, eğitim ve diğer sektörler olmak üzere ayrıışmaktadır (Teyyare, 2018: 116). 2002-2008 dönemine ait kamu yatırımlarının sektörel dağılımlarına göre ulaştırma, enerji ve eğitim en yüksek pay alan kamu yatırımları iken madencilik, imalat, konut ve turizm en az pay alan sektörler konumundadır (Strateji ve Bütçe Başkanlığı (WEB_4))

Son olarak, Türkiye’de gerçekleşen kamu yatırımlarının verimliliğini etkileyen faktörler ele alınacaktır. Bu faktörler temelde idari, teknik, hukuki ve denetime ilişkin sorunlar ile siyasi, ekonomik istikrarsızlıklar ve politik müdahaleler olmak üzere iki başlıkta incelenmektedir. Kamu yatırımlarına ayrılan finansmanın cari ve transfer harcamalarına kıyasla düşük tutulması, proje sayısının fazlalığı, bazı kurumlardan izin alınması ve bürokratik işlemler nedeniyle uygulama sorunlarının yaşanması, teknik personel sayısının yetersiz olması, çok sayıda kamu kurumunu ilgilendiren projelerde koordinasyon eksikliğinin olması, denetimlerin yetersiz olması ve özellikle ihale sürecine dair mevzuat kaynaklı yaşanan hukuksal sorunlar ilk başlık kapsamındaki faktörler arasında yer almaktadır. Siyasi, ekonomik istikrarsızlıklar ve politik müdahaleler kapsamında ise ekonomideki yapısal sorunlar ve yaşanan krizler, askeri müdahaleler ve hükümet sürelerinin kısa olması sonucu yaşanan istikrarsızlıklar, siyasi baskı ve/veya siyasi çıkar doğrultusunda bazı projelerin tamamlanmaması, sürelerinin uzaması veya fizibilite çalışması yapılmadan yatırım programına dahil edilmesi gibi sorunlar yaşanabilmektedir (DPT, 2001: 23-26; OECD, 2019: 9).

Hizmet Kayırmacılığına Dair Literatür İncelemesi

Hizmet kayırmacılığına ilişkin yapılan çalışmalarda başta kamu yatırımları olmak üzere çeşitli kamu harcamaları, hibeler ve kamu yatırım projeleri üzerindeki politik faktörler analiz edilmektedir. Literatürdeki çalışmalar ulusal ve uluslararası olmak üzere ayrı ayrı incelenecektir. Türkiye için yapılan ampirik çalışmalar şu şekildedir:

- Yaraşır Tülümce (2014) çalışmasında il bazında kamu yatırım harcamalarının tahsisinde etkili olan politik faktörleri dinamik panel yöntemi ile incelemektedir. 1987-2001 döneminin incelendiği analizde, üç model kapsamında hizmet kayırmacılığı ile ekonomik ve sosyal göstergelerin kamu yatırımları üzerindeki etkisi araştırılmaktadır. Bulgular, iktidardaki partilerin, Başbakanların, kıdemli milletvekillerinin kamu yatırımlarının tahsisinde etkili olduğunu ortaya koymaktadır. Özellikle koalisyon dönemlerinde rekabetin yüksek olduğu seçim çevrelerine odaklanıldığı vurgulanmaktadır. Kamu yatırımlarının seçim dönemlerinde arttığı, kriz dönemlerinde ise azaldığı bulgular arasında yer almaktadır. Ayrıca gelir düzeyi yüksek olan ve kalkınma öncelikli illerin daha fazla kamu yatırımı aldığı tespit edilmektedir. Son olarak ekonomik ve sosyal faktörlerinde önemli oranda etkili olduğuna dair kanıtlar sunulmaktadır.
- Luca & Rodríguez-Pose (2015), 2005-2012 dönemi için il bazında kamu yatırımlarını hizmet kayırmacılığı bağlamında incelemektedir. Ampirik analiz sonucu, kamu yatırımlarının iktidar partisinin seçmen tabanına ayrıcalıklı tahsis edildiğine dair kanıtlar sunulmaktadır. Ancak kalkınma planlarının etkisiyle sosyoekonomik faktörlerin politik faktörlere kıyasla daha etkili belirleyiciler olduğu vurgulanmaktadır.
- Ulubaşoğlu & Yaraşır Tülümce (2019), 1987-2004 dönemi için 67 seçim bölgesinde gerçekleşen kamu yatırımları tahsisinde politik faktörlerin etkisini araştırmaktadır. Bulgular, milletvekillerinin bireysel özelliklerinin tahsis sürecinde etkili olduğunu, sağ seçmen tabanına yönelik daha fazla tahsis yapıldığı ve tek parti hükümetlerinin koalisyon hükümetlerine kıyasla daha fazla tahsis gerçekleştirdiğini ortaya koymaktadır.

Hizmet kayırmacılığı çalışmalarının yoğunlaştığı başta ABD olmak üzere yapılan bazı uluslararası çalışmalar ise şu şekildedir:

- ABD için yapılan çalışmalarda Faith, Leavens & Tollison (1982), 1961-1979 dönemi için hizmet kayırmacılığına dair güçlü kanıtlar sunmaktadır. 1976, 1978 ve 1980 yıllarındaki ABD Temsilciler Meclisi seçimlerini inceleyen Feldman & Jondrow (1984), yerel harcamalar ile yeniden seçilme arasında ilişki olmadığını ifade etmektedir. Wilson (1986), 1889-1913 dönemi için nehir ve limanlara yönelik projeleri incelemekte ve yapılan koalisyonların projeleri etkilediğini belirtmektedir. Del Rossi (1995), 1865-1988 su kaynakları harcamalarını araştırmakta ve harcamaların tahsisinde ekonomik faktörlerin politik faktörlere kıyasla daha önemli olduğuna dair kanıt sunmaktadır. Alvarez & Saving (1995), yasama organının federal harcamaların coğrafi dağılımı üzerindeki etkisine odaklanmakta ve adayların hizmet kayırmacılığı ile seçim faydaları elde ettiğini ifade etmektedir. Ayrıca iktidarda olan partilerin ve partizanlığın etkilerine de vurgu yapılmaktadır. Bickers & Stein (1996), 1987-1990 dönemi için yasama organını incelemekte ve hibe olarak verilen kaynaklarda çıkar gruplarının önemli bir etken olduğunu ifade etmektedir. Levitt & Snyder (1997), 1983-1990 dönemi için federal harcamaların seçim sonuçlarına etkisini araştırmakta ve 100 dolar federal harcamanın %2 oy artışı sağladığını belirtmektedir. Coats, Karahan & Tollison, (2006), 2000-2004 döneminde devlet güvenlik hibelerini incelemekte ve bu hibeler ile seçmen oyları arasında bağlantı olduğunu vurgulamaktadır. Larcinese, Snyder & Testa (2013), federal harcamaları incelemekte ve harcamaların seçmen kararlarını etkilemediğini/çok az etkilediğini ifade etmektedir. 1970-2000 dönemi için 48 bölgede çevresel harcamaları inceleyen Costa (2016), bu harcamaların seçim avantajı elde edilmesine yönelik kullanıldığını vurgulamaktadır. Kang (2018), 1986-2009 dönemi için federal hibeleri analiz ederek, başkanların ilk dönemlerinde rekabetçi eyaletleri, ikinci dönemlerinde ise kendi seçmen bölgelerini hedeflediklerini ifade etmektedir.

- Ames (1995), 1987-1988 dönemi için Brezilya’da seçim sistemini hizmet kayırmacılığı çerçevesinde analiz etmektedir. Başkan ve milletvekillerinin hizmet kayırmacılığı yaptığına dair kanıtlar sağlanmakta ve seçmenlerin de bu yönde baskı yaptığı vurgulanmaktadır.
- Worthington & Dollery (1998), Avustralya’da federal hükümetlerin hibe harcamaları ile politik etkilerini araştırmakta ve federal düzeydeki hibelerin, oy piyasası için önemli bir etken olduğunu belirtmektedir.
- Schady (1999), 1991-1995 dönemi için Peru’da sosyal fon harcamalarının coğrafi dağılımındaki politik etkileri analiz etmektedir. Analiz sonucunda, fon harcamalarındaki artışların ulusal harcamalardan fazla olduğu, en yoksul illerin desteklendiği ve marjinal politik etkinliği en yüksek olan illere yönlendirildiği bulguları sunulmaktadır.
- Horiuchi & Saito (2003), 1991-1998 dönemi için Japonya’da temsiliyetin yeniden dağılımı etkilediğini ortaya koymakta ve aşırı temsil edilen bölgelerin daha fazla sübvansiyon aldığını vurgulamaktadır.
- Milligan & Smart (2005), 1988-2001 dönemi için Kanada’da bölgesel kalkınma hibelerinin tahsisini incelemektedir. Bulgular, hibelerin bir bölümünün kararsız seçmeni hedeflediğini ve parti üyeliği, kıdem gibi faktörler ile hibeler arasında bağlantı olduğunu göstermektedir.
- Picci & Golden (2008), 1953-1994 dönemi için İtalya’da 92 ilde altyapı harcamalarının dağılımını üzerindeki politik faktörleri araştırmaktadır. Analiz sonucunda güçlü temsiliyetin olduğu seçim çevreleri ile altyapı harcamaları arasında güçlü bağlantı olduğu ifade edilmektedir.
- Gambocorta & Casanova (2011), 1988-2004 dönemi için İspanya’da merkezi ve bölgesel yönetimlerde kamu altyapı büyüme oranlarını hizmet kayırmacılığı bağlamında analiz etmektedir. Bulgular, sağ ve sol kanat hükümetlerin hizmet kayırmacılığı yaptığına dair kanıtlar sunmaktadır.
- Rodríguez-Pose, Psycharis & Tselios (2016), 1974-2009 dönemi için Yunanistan’da kamu yatırım harcamalarının tahsisini incelemekte ve Liberal partilerin muhalefetin etkin olduğu seçim çevrelerini, Sosyalist partilerin ise kendi seçmen tabanını hedeflediğini belirtmektedir.
- Livert & Gainza (2018), 2004-2014 dönemi için Şili’de (345 Belediye) kamu yatırımlarını araştırmakta ve tahsisin oy marjının daha fazla olduğu belediyelere yönlendirildiğini saptamaktadır.
- Spáč (2020), 2006-2018 dönemi için Slovakya’da 7355 belediyeye merkezi hükümet tarafından yapılan hibeleri analiz etmektedir. Bulgular, daha fazla hibe alan belediye başkanlarının yeniden seçilme ihtimallerinin arttığını ortaya koymaktadır. Ayrıca nüfus artışının hibe tahsis süreci kapsamındaki etkileri azalttığı vurgulanmaktadır.

Literatür incelemesinde görüldüğü üzere, hizmet kayırmacılığı kapsamındaki çalışmalar uluslararası alanda yoğun olsa da Türkiye için sınırlı düzeydedir. Dolayısıyla bu çalışmanın literatüre katkısı, tek parti hükümetlerinin hakim olduğu ve parlamenter sistemin uygulandığı döneme dair kamu yatırımlarının tahsisinin belirleyicilerine (sosyal, ekonomik ve politik) yönelik somut kanıtlar sunma çabasıdır.

Veri Seti ve Metodoloji

Çalışma, Türkiye’de kamu yatırım harcamalarının tahsisinde etkili olan ekonomik, sosyal ve politik faktörleri panel yöntemler ile incelemektedir. Özellikle politik faktörler bölümünde, parti merkezli hizmet kayırmacılığı hipotezi test edilmektedir. Neden parti merkezli modelin analiz edildiği sorusunun cevabı ise, Türkiye’de hizmet kayırmacılığını belirleyen faktörler üzerinden verilebilmektedir. Hizmet kayırmacılığının kuramsal çerçevesinde belirtildiği üzere, belirleyici olan faktörler siyasi rejim ve bütçe süreci, seçim sistemleri, aday belirleme yöntemleri, ideolojik ve partizan tutumlardır. Analize konu olan dönemde uygulanan parlamenter sistem açısından değerlendirildiğinde, kamu yatırımlarının tahsisini de içeren bütçe sürecinde Başbakan, bakanlar ile bütçe üzerinde değişiklik yapabilme yetkisi olan Plan ve Bütçe Komisyonu’nun etkili olduğu görülmektedir. Yasama organının bütçe sürecindeki rolü ise daha sınırlı düzeydedir. Nitekim parlamentoda ve komisyonda iktidar partisinin çoğunlukta olduğu varsayımında, bütçe sürecinin parti politikaları doğrultusunda şekillendiği ifade edilebilmektedir.⁵ Ek olarak nispi temsil sistemlerinin uygulanması⁶, seçim barajlarının varlığı, nüfusu yoğun seçim çevrelerinde aday sayısının fazla olması, adayların belirlenmesinde genel olarak merkez yoklaması yönteminin uygulanması⁷ ile bazı seçim çevrelerinin ideolojik ve partizan tutumlar nedeniyle bazı partilerin oy deposu olarak görülmesi vb. etmenler, Türkiye’de hizmet kayırmacılığı faaliyetlerinin kuramsal olarak parti merkezli hipoteze yakın olduğunu göstermektedir.

Yukarıda değinilen bilgilerin ışığında, analizde il bazında kamu yatırım harcamalarının tahsisi 2003-2018⁸ dönemi için analiz edilmektedir. Bu dönemin tercih edilme nedeni, koalisyon dönemlerinden ziyade tek parti dönemlerinin incelenmek istenmesidir. Parti merkezli hizmet kayırmacılığı modelinde iktidar partisinin oy oranı, bakan sayıları, başbakan ve komisyon başkanlarının seçim çevreleri gibi politik göstergelerin yanı sıra sosyal ve ekonomik göstergelerin de yer aldığı toplam 8 değişken bulunmaktadır. Sosyal ve ekonomik göstergelerin modele dahil edilmesi, kamu yatırım harcamalarının tahsisinde etkinlik boyutunun da incelenmesine imkan tanımaktadır. Değişkenlerin açıklamaları ve kaynakları detaylı olarak Tablo 1’de yer almaktadır.

⁵ Bütçe sürecine dair detaylı bilgi için bkz. (Bümko, <http://www.bumko.gov.tr/TR,41/butce-hazirlama-sureci.html> (20.09.2018); Mutluer & ark., 2005: 209-224; Tüğen, 1997: 113-135).

⁶ Türkiye’de uygulanan seçim sistemleri hakkında bkz. (Tuncer & Danacı, 2003).

⁷ Detaylı bilgi için bkz. (Aydın, 2007; Tuncay, 1996; Tanilli, 1981: 228).

⁸ 7 Haziran 2015 tarihinde yapılan seçimde hükümet kurulamadığı için analize dahil edilmemiştir.

Tablo 1. Değişkenler ve Veri Kaynaklarının Tanımı

Değişkenler	Değişkenlerin Açıklaması	Kaynak
Bağımlı Değişken		
lky	İl bazında toplam kamu yatırımları ⁹ (Bin TL / 2009 baz yılı / logaritması alınmıştır.)	Kalkınma Bakanlığı (WEB_2) – Kamu Yatırım Raporları
Açıklayıcı Değişkenler: Sosyal ve Ekonomik Göstergeler		
lgsyh	İl bazında gayri safi yurt içi hasıla (Bin TL / 2009 baz yılı / logaritması alınmıştır.)	Türkiye İstatistik Kurumu (WEB_6)
lnfs	İl bazında nüfus (Logaritması alınmıştır.)	Türkiye İstatistik Kurumu (WEB_6)
ksçm	Seçim yılları dummy değişkeni (Seçim yılları: 1, diğer: 0)	Yüksek Seçim Kurulu (WEB_5)
Açıklayıcı Değişkenler: Parti Merkezli Değişkenler		
iktoy	İl bazında iktidar partisinin aldığı oy oranları	Yüksek Seçim Kurulu (WEB_5)
lbk ¹⁰	İl bazında bakan sayıları (Logaritması alınmıştır.)	TBMM (WEB_7) ve Adalet ve Kalkınma Partisi Resmi Sitesi (WEB_8)
kbb	Başbakan seçim bölgeleri dummy değişkeni (seçim bölgeleri: 1, diğer: 0)	TBMM (WEB_9)
kpbkb	TBMM Plan ve Bütçe Komisyonu Başkanlarının seçim bölgeleri dummy değişkeni (seçim bölgeleri: 1, diğer: 0)	TBMM (WEB_10)

Not: Başbakan, bakan sayıları ile PBKB'nin seçim bölgelerine dair veriler tabloda yer alan kaynaklardan yararlanılarak tarafımızca düzenlenmiştir.

Tablo 2’de analizde yer alan değişkenlere dair tanımlayıcı istatistikler gösterilmektedir. Buna göre, her bir değişken 1296 gözlemden oluşmaktadır. İl bazında minimum %6.4 ve maksimum %75.3 olan iktidar partisinin oy oranı, ortalamada %44.4 olarak gerçekleşmiştir. Ayrıca bazı illerde bakan sayısı sıfır iken, bazı illerde bu sayının 7’ye kadar yükseldiği tespit edilmektedir.

Tablo 2. Değişkenlere İlişkin Tanımlayıcı İstatistikler

	Gözlem Sayısı	Ortalama	Minimum	Maksimum	Standart Hata
ky	1296	282450.4	2027	1.20e+07	703251.6
gsyh	1296	1.94e+07	311292.7	1.16e+09	6.62e+07
nfs	1296	916868.4	74412	1.51e+07	1616462
iktoy	1296	44.4504	6.496133	75.35201	15.7677
bk	1296	0.2993827	0	7	0.7288005

Çalışmada ampirik yöntem olarak, tanısal testler sonucu tercih edilen panel regresyon tahmincisi uygulanmaktadır. Uygulanan yöntem ve tanısal testlere ilişkin metodoloji şu şekildedir (Tatoğlu, 2018):

- Klasik Modelin Test Edilmesi: Çalışmada klasik model F ve Lagrange Çarpanı (LM) testleri ile incelenmektedir. F testinde kısıtlı ve kısıtsız model kullanılmaktadır. Bu teste ilişkin test istatistiği Eşitlik 1’de gösterilmektedir:

⁹ Toplam kamu yatırımları, tarım, madencilik, imalat, enerji, ulaşım ve haberleşme, turizm, konut, eğitim, sağlık, diğer kamu hizmetleri alt başlıklarından oluşmaktadır. Muhtelif yatırımlar ise birçok ili kapsadığı için analize dahil edilmemiştir.

¹⁰ Logaritmasının alınabilmesi için tüm veri setine 1 eklenmiştir.

$$F = \frac{(RRSS - URSS)/(N - 1)}{URSS/N(T - 1) - K} \sim F_{\alpha; N-1, N(T-1)-K} \quad (1)$$

Eşitlikte RRSS kısıtlı, URSS ise kısıtsız modelden elde edilen kalıntı kareler toplamını belirtmektedir. Tüm birim etkilerin sıfıra eşit olduğunu ifade eden H_0 hipotezinin ($H_0: \beta_i = \beta$) reddedilmesi panel modelinin Klasik olmadığına işaret etmektedir. İkinci olarak, Breusch & Pagan (1980) tarafından literatüre kazandırılan Lagrange Çarpanı (LM) testi uygulanmaktadır. Testte H_0 hipotezi ($H_0: \sigma_\mu^2 = 0$) birim etkilerin varyanslarının sıfıra eşit olduğu sınamakta ve reddedilmesi, Klasik modelin uygun olmadığını ifade etmektedir. LM test istatistiği Eşitlik 2’de gösterilmektedir:

$$LM = \frac{NT}{2(T-1)} \left[\frac{\sum_{i=1}^N (\sum_{t=1}^T u_{it})^2}{\sum_{i=1}^N \sum_{t=1}^T u_{it}^2} - 1 \right]^2 \sim \chi_1^2 \quad (2)$$

- Sabit veya Tesadüfi Etkilerin Belirlenmesi: Modelde birim ve zaman etkilerinin sabit veya tesadüfi olup olmadığına karar verilebilmesi için Hausman (1978) testinden yararlanılmaktadır. Hausman test istatistiği Eşitlik 3’te gösterilmektedir:

$$H = (\hat{\beta}_{SE} - \hat{\beta}_{FE})' [Avar(\hat{\beta}_{SE}) - Avar(\hat{\beta}_{TE})]^{-1} (\hat{\beta}_{SE} - \hat{\beta}_{FE}) \sim \chi_k^2 \quad (3)$$

- Eşitlikte H istatistiği, genelleştirilmiş en küçük kareler tahmincisi ve grup içi tahmincinin varyans kovaryans matrislerinin arasındaki fark üzerinden hesaplanmaktadır. SE ve TE alt indisleri sırasıyla sabit ve tesadüfi etkiler modellerinin tahmincilerini, $Avar(\hat{\beta}_{SE})$ ve $Avar(\hat{\beta}_{TE})$ ise sırasıyla sabit ve tesadüfi etkiler modellerine dair asimtotik varyans kovaryans matrislerini ifade etmektedir. Parametreler arasındaki farkın sistematik olmadığını belirten H_0 hipotezinin kabul edilmesi durumunda tesadüfi etkiler tahmincisi, reddedilmesi durumunda ise sabit etkiler tahmincisi uygulanmaktadır.
- Değişen Varyans Testi: Çalışmada sabit etkiler modeline yönelik değişen varyansı incelemek amacıyla Değiştirilmiş Wald ve White (1980) testleri uygulanmaktadır. Değiştirilmiş Wald testine dair test istatistiği Eşitlik 4’te gösterilmektedir:

$$W = \sum_{i=1}^N \frac{(\hat{\sigma}_i^2 - \sigma^2)^2}{v_i} \sim \chi_N^2 \quad (4)$$

- Eşitlik 4’te yatay kesit birimin kalıntı varyansının tahmincisi $\hat{\sigma}_i^2 = \frac{1}{T} \sum_{t=1}^T v_{it}^2$ formülü üzerinden hesaplanmaktadır. H_0 hipotezinin ($H_0: \sigma_i^2 = \sigma^2$) reddedilmesi varyansların birimlere göre değiştiğini, başka bir ifade ile değişen varyans olduğunu belirtmektedir. Çalışmada değişen varyans ek olarak H_0 hipotezi ($H_0: a_i = 0$) benzer olan White (1980) testi ile araştırılmaktadır. Bu test kapsamında değişen varyans bağımsız değişkenlerin karesi ve çapraz çarpımları üzerinden tespit edilmekte ve test istatistiği Eşitlik 5’te gösterilmektedir:

$$LM_W = n * R_{aux}^2 \sim \chi_{p-1}^2 \quad (5)$$

- Otokorelasyon Testi: Çalışmada modele dair otokorelasyon, Baltagi & Wu (1999) Yerel En İyi Değişmez (LBI) ve Bhargava, Franzini & Narendranathan (1982) Durbin-Watson testleri ile incelenmektedir. LBI ve Durbin & Watson testlerine ilişkin test istatistikleri sırasıyla Eşitlik 6 ve 7’de gösterilmektedir.

$$d = \frac{z' A_0 z}{z' z} \quad (6)$$

Burada $A_0 = \left\{ \frac{\partial \Omega_{\tilde{u}}^{-1}(\rho)}{\partial \rho} \right\} \Big|_{\rho=0} = - \left(\frac{\partial \Omega_{\tilde{u}}(\rho)}{\partial \rho} \right) \Big|_{\rho=0}$ ve $z = \bar{P}_{\tilde{X}} \tilde{Y}$ şeklinde ifade edilmektedir.

$$d = \frac{\sum_{i=1}^N \sum_{j=1}^{n_i} [\tilde{z}_{i,t_{ij}} - \tilde{z}_{i,t_{ij-1}} I(t_{ij} - t_{ij-1} = 1)]^2}{\sum_{i=1}^N \sum_{j=1}^{n_i} \tilde{z}_{i,t_{ij}}^2} \quad (7)$$

Burada $\tilde{z} = \text{diag}(B_i B_i')$ ’yi, I ise 1 ve 0 değerlerini alabilen işaret fonksiyonunu ifade etmektedir. Her iki test içinde H_0 hipotezinin ($H_0: \rho = 0$) reddedilmesi, otokorelasyon olduğuna işaret etmektedir.

- Birimler Arası Korelasyon Testi: Modeldeki birimler arası korelasyon, Pesaran (2004) CD ve Friedman (1937) testleri ile araştırılmaktadır. CD testine dair test istatistiği Eşitlik 8’de gösterilmektedir:

$$CD_{LM} = \sqrt{\frac{1}{N(N-1)}} \sum_{i=1}^{N-1} \sum_{j=i+1}^N (T \hat{\rho}_{ij}^2 - 1) \sim N(0,1) \quad (8)$$

Burada kalıntılar arasındaki korelasyonun örneklem tahmini ifade eden $\hat{\rho}_{ij} = \hat{\rho}_{ji} = \frac{\sum_{t=1}^T e_{it} e_{jt}}{(\sum_{t=1}^T e_{it}^2)^{1/2} (\sum_{t=1}^T e_{jt}^2)^{1/2}}$ şeklinde hesaplanmaktadır. e_{it} ise EKK tahmininden elde edilen kalıntılardır.

Test sonucu H_0 hipotezinin ($H_0: \rho_{ij} = \rho_{ji} = 0$) reddedilmesi, kesitler arasında bağımlılık olduğunu ifade etmektedir. Parametrik olmayan yaklaşıma dayanan Friedman (1937) testinde ise test istatistiği Eşitlik 9’da gösterilmektedir:

$$FR = [(T - 1)((N - 1)R_{AVE} + 1)] \sim \chi_{T-1}^2 \quad (9)$$

Burada $R_{AVE} = \frac{2}{N(N-1)} \sum_{i=1}^{N-1} \sum_{j=i+1}^N \hat{r}_{ij}$ şeklinde, r_{ij} ise $= \frac{\sum_{t=1}^T (\rho_{i,t-(T+1/2)}) (\rho_{j,t-(T+1/2)})}{\sum_{t=1}^T (\rho_{i,t-(T+1/2)}^2)}$ formülü üzerinden hesaplanmaktadır. H_0 hipotezinin yorumlanması CD testi ile benzer niteliktedir.

- Panel Regresyon Tahmincisi: Driscoll & Kraay (1998) tahmincisi, değişen varyans, otokorelasyon ve birimler arası korelasyon ve $N > T$ durumlarında dirençli tahmin üretebilmektedir. Tahminciye dair standart hatalar Eşitlik 10’da gösterilmektedir:

$$V(\hat{B}) = (X'X)^{-1} \hat{S}_T (X'X)^{-1} \quad (10)$$

Eşitlik 10’da yer alan \hat{S}_T , $= \hat{\Omega}_0 + \sum_{j=1}^{m(T)} w(j, m) [\hat{\Omega}_j + \hat{\Omega}_j']$ formülü üzerinden hesaplanmaktadır. Burada $m(T)$ gecikme uzunluğunu, w ise Bartlett ağırlıkları temsil etmektedir. Ayrıca formülde yer alan $\hat{\Omega}_j$, $= \sum_{t=j+1}^T h_t(\hat{B}) h_{t-j}(\hat{B})'$ şeklinde hesaplanmaktadır. Burada $h_t(\hat{B}) = \sum_{t=j+1}^{N(t)} h_{it}(\hat{B})$ şeklinde iken değişen varyansa dirençli Newey-West ve otokorelasyona dirençli kovaryans matris tahmincisine eşit olan $h_{it}(\hat{B})$ ise $= X_{it} \hat{u}_{it} = X_{it} (Y_{it} - X_{it}' \hat{B})$ formülasyonuna dayanmaktadır.

Analizde incelenen panel regresyon modeli 11 nolu denklemde gösterilmektedir:

$$\text{Model 2: } lky_{it} = \beta_0 + \beta_1 lgsy_{it} + \beta_2 lnfs_{it} + \beta_3 iktoy_{it} + \beta_4 lbk_{it} + \beta_5 kbb_t + \beta_6 kpbkb_t + \beta_7 ksçm_t + u_{it} \quad (11)$$

Burada i , illeri; t ise zamanı ifade etmektedir.

Uygulama ve Bulgular

Analizde hangi panel regresyon tahmincisinin uygulanacağına belirlenmesinde tanısıl testlerin bulguları önemli rol oynamaktadır. Modele dair tanısıl testlerin sonuçları detaylı olarak Tablo 3’te gösterilmektedir. Öncelikle panel modelin klasik model olup olmadığına karar verilmesi açısından F testi ve LM testi yapılmakta ve H_0 hipotezinin her iki test için reddedilerek, modelin klasik olmadığı tespit edilmektedir. Ardından sabit veya tesadüfi etkiler modeline karar verilebilmesi amacıyla Hausman testi uygulanmakta ve H_0 hipotezinin reddedilmesi ile modelin sabit etkiler kapsamında olduğu anlaşılmaktadır. Sabit etkiler modelinin belirlenmesi sonrası model için değişen varyans, otokorelasyon ve birimler arası korelasyon testlerinin yapılması gerekmektedir. Değişen varyansın incelendiği Değiştirilmiş Wald ve White testleri ile birimler arası korelasyonun araştırıldığı Pesaran CD ve Friedman testlerinde H_0 hipotezi reddedilmektedir. Otokorelasyon testlerinde ise (Durbin & Watson ve Baltagi & Wu testleri) katsayıların 2’den küçük olduğu görülmektedir. Bulgular, panel modelde değişen varyans, otokorelasyon ve birimler arası korelasyon olduğuna dair kanıtlar sunmaktadır.

Tablo 3. Tanısal Test Sonuçları

Klasik Model Testleri	
F Testi	11.37***
Breusch-Pagan Lagrange Çarpanı (LM)	1045.84***
Sabit / Tesadüfi Etkiler Testi	
Hausman Testi	103.63***
Değişen Varyans Testleri	
Değiştirilmiş Wald Testi	1845.92***
White Testi	89.33***
Otokorelasyon Testleri ¹¹	
Durbin-Watson (1982) Testi	0.814
Baltagi-Wu (1999) Testi	1.146
Birimler Arası Korelasyon Testi (Yatay Kesit Bağımlılığı)	
Pesaran CD Testi	45.209***
Friedman Testi	206.058***

*** sembolü olasılık değeri <0.01’i ifade etmektedir.

Tanısal testlerden elde edilen bulgular, uygun tahmincinin Driscoll & Kraay Tahmincisi olduğuna işaret etmektedir. Metodoloji bölümünde belirtildiği üzere bu tahminci, değişen varyans, otokorelasyon ve birimler arası korelasyon varlığında dirençli sonuçlar üretebilmektedir. Ayrıca analizde kesit boyutunun zaman boyutundan büyük olması (N:81, T:16), N>T durumlarında uygulanabilen Driscoll & Kraay Tahmincisi’nin tercih edilme nedenleri arasında yer almaktadır.

Tahminci sonuçları Tablo 4’te gösterilmektedir. Buna göre, F testi modelin anlamlı olduğunu, R² değeri ise açıklayıcı değişkenlerin %65 seviyesinde il bazında kamu yatırım harcamalarının tahsisini açıkladığını ortaya koymaktadır. Açıklayıcı değişkenlerin katsayıları incelendiğinde ise il bazında GSYH (%1’lik değişim, %1.06 düzeyinde) ve iktidar partisinin oy oranının (%1’lik değişim, %0.011 düzeyinde) il bazında kamu yatırımlarını olumlu etkilediği saptanmaktadır. Diğer yandan il bazında nüfus (%1’lik değişim, %1.58 düzeyinde) ve PBKB (%1’lik değişim, %0.423 düzeyinde) değişkenleri, kamu yatırımlarını olumsuz etkilemektedir. Son olarak seçim yılları, il bazında bakan sayıları ve başbakan seçim bölgeleri değişkenleri istatistiksel olarak yorumlanamamaktadır. Bulgular, parti merkezli hizmet kayırmacılığı hipotezinin iktidar partisinin oy oranı değişkeni üzerinden geçerli olduğuna dair kanıtlar sunmaktadır. Ancak kamu yatırım harcamalarının tahsisinde ekonomik ve sosyal göstergelerin katsayı açısından daha etkili olduğu görülmektedir. Diğer yandan

¹¹ Durbin & Watson ve Baltagi & Wu testlerinde istatistik değeri 2’den küçük ise otokorelasyonun varlığına işaret etmektedir (Tatoğlu, 2018: 226).

bütçe süreci kapsamında etkisi olabileceği varsayımı ile modele dahil edilen başbakan, bakan ve PBKB değişkenlerinin etkili olmadığı tespit edilmektedir.

Tablo 4. Driscoll-Kraay Panel Regresyon Analizi Sonucu

Değişkenler	Katsayılar	Değişkenler	Katsayılar
lgsyh	1.068*** (7.81)	ksçm	-0.177 (-1.17)
lnfs	-1.581*** (-15.97)	kbb	-0.08 (-0.76)
iktoy	0.011* (1.86)	kpbkb	-0.423** (-2.60)
lbk	-0.012 (-0.20)	lbk	-0.012 (-0.20)
Sabit	8.408*** (6.91)	F Testi	166.60***
Gözlem Sayısı - İl Sayısı	1296 - 81	R ²	0.6574

İstatistik değerlerinde semboller * olasılık değeri<0.1, ** olasılık değeri<0.05 ve *** olasılık değeri<0.01 şeklinde ifade edilmektedir. () içerisinde yer alan rakamlar, t istatistik değerlerini göstermektedir. Maksimum gecikme değeri, 2 olarak alınmıştır.

Sonuç

Çalışmada, Türkiye için il bazında kamu yatırımları tahsisini etkileyen ekonomik, sosyal ve politik faktörler araştırılmaktadır. Siyasi rejim ile bütçe süreci, seçim sistemi, aday belirleme yöntemleri, ideolojik ve partizan tutumlar gibi hizmet kayırmacılığı faaliyetlerini belirleyen faktörler Türkiye açısından değerlendirildiğinde, kuramsal olarak parti merkezli hipotez öne çıkmaktadır. Bu temelde ekonomik ve sosyal göstergelere ek olarak yürütme organına dair çeşitli göstergeler ile Türkiye için parti merkezli hizmet kayırmacılığı hipotezinin geçerliliği panel yöntemler ile analiz edilmektedir.

2003-2018 dönemine ait ampirik bulgular, kamu yatırım harcamalarının tahsisinde ekonomik ve sosyal göstergelerin politik faktörler ile kıyaslandığında katsayı olarak daha baskın olduğunu ortaya koymaktadır. Dolayısıyla kamu yatırımlarında etkinlik kriterinin gözetildiği tespit edilmektedir. Politik değişkenler arasında ise bakan sayıları, başbakan ve PBKB’nin seçim bölgeleri değişkenlerinin hizmet kayırmacılığı açısından etkin olmadığı saptanmaktadır. Başbakan, bakan ve PBKB’nin kendi seçim çevrelerinin dışında farklı yerlerden de aday olmaları, bu değişkenlerin etkin olmamasını açıklayan faktörlerden biridir. Diğer yandan katsayısı düşük olsa da iktidar partisinin oy oranı ile kamu yatırım harcamaları arasında ilişki olduğu görülmektedir. Bu sonuç, parti merkezli hizmet kayırmacılığı hipotezinin iktidar partisinin oy oranı üzerinden geçerli olabileceğine dair deliller sunmaktadır. Ancak iktidarın incelenen dönemde, büyükşehirler dahil toplam il sayısının yaklaşık %80’inde oy oranı açısından birinci parti konumunda olması, kamu yatırımları ile iktidar partisinin oy oranı arasındaki bağlantıyı açıklamada ihmal edilmemesi gereken önemli bir etkidir.

KAYNAKÇA

- Alvarez, M. & Saving J. (1995). Deficits, democrats, and distributive benefits: congressional elections and the pork barrel in the 1980s. *Social Science Working Paper*, 928, 1-20.
- Ames, B. (1995). Electoral rules, constituency pressures, and pork barrel: bases of voting in the Brazilian Congress. *The Journal of Politics*, 57(2), 324-343.
- Aydın, M. A. (2007). Milletvekili adaylarının belirlenme usulü ve önseçim. *Yasama Dergisi*, 5, 82-108.
- Baltagi, B. H. & Wu, P. X. (1999). Unequally spaced panel data regressions with AR(1) disturbances. *Econometric Theory*, 15(6), 814-823.
- Bayrakçı, B. (2000). Siyasal yozlaşma ve ekonomik gelişmeye etkileri. *Erciyes Üniversitesi, İktisadi ve İdari Bilimler Fakültesi Dergisi*, 16, 133-163.
- Bertholini, F., Pereira, C. & Renno, L. (2018). Pork is policy: dissipative inclusion at the local level. *Governance*, 31(4), 701-720.
- Bhargava, A., Franzini, L. & Narendranathan, W. (1982). Serial correlation and the fixed effects model. *The Review of Economic Studies*, 49(4), 533-549.
- Bickers, K. N. & Stein, R. M. (1996). The electoral dynamics of the federal pork barrel. *American Journal of Political Science*, 40(4), 1300-1326.
- Blöndal, J. R., Kraan, D. J. & Ruffner, M. (2003). Budgeting in the United States. *OECD Journal on Budgeting*, 3(2), 7-53.
- Bosuter, K. (1969). *Türk siyasi partiler sisteminde parti içi demokrasi*. Ankara: Ulusal Basımevi.
- Bowler, S., Farrell, D. M. & McAllister, I. (1996). Constituency campaigning in parliamentary systems with preferential voting: is there a paradox?. *Electoral Studies*, 15(4), 461-476.
- Breusch, T. S. & Pagan, A. R. (1980). The lagrange multiplier test and its applications to model specification in econometrics. *The Review of Economic Studies*, 47(1), 239-253.
- Buchanan, J. M. (2003). *Public choice: the origins and development of a research program*. Virginia: Center for Study of Public Choice, George Mason University.
- Buchanan, J. M. (2009). Politics without romance: a sketch of positive public choice theory and its normative implications. J. M. Buchanan & R. D. Tollison (Eds.), *The theory of public choice – II* (pp. 11-22). The University of Michigan Press.
- Buchanan, J. M. & Tullock, G. (1969). *The calculus of consent – logical foundations of constitutional democracy* (3rd ed.). Ann Arbor Paperbacks, The University of Michigan Press.
- Coats, R. M., Karahan, G. & Tollison, R. D. (2006). Terrorism and pork-barrel spending. *Public Choice*, 128(1-2), 275-287.
- Costa, H. (2016). Pork barrel as a signaling tool: the case of US environmental policy. *Centre for Climate Change Economics and Policy*, Working Paper No: 255, 1-36.
- Cox, G. W. & McCubbins, M. D. (1986). Electoral politics as a redistributive game. *The Journal of Politics*, 48(2), 370-389.
- Del Rossi, A. F. (1995). The politics and economics of pork barrel spending: the case of federal financing of water resources development. *Public Choice*, 85(3-4), 285-305.

- Denemark, D. (2014). Partisan pork-barrel, independents and electoral advantage: Australia's regional partnerships program in 2004. *Australian Journal of Politics & History*, 60(4), 564-579.
- Downs, A. (1957). *An economic theory of democracy*. New York: Harper & Row Publishers, Library of Congress Catalog Card Number: 57-10571.
- DPT (1973). *Üçüncü beş yıllık kalkınma planı (1973-1977)*. T.C. Başbakanlık, Devlet Planlama Teşkilatı Müsteşarlığı.
- DPT (1979). *Dördüncü beş yıllık kalkınma planı (1979-1983)*. T.C. Başbakanlık, Devlet Planlama Teşkilatı Müsteşarlığı, Yayın No: 1664.
- DPT (2001). *Kamu yatırımlarının planlanması ve uygulanmasında etkinlik özel ihtisas komisyonu raporu*. Sekizinci Beş Yıllık Kalkınma Planı, Ankara: DPT: 2557, ÖİK: 573.
- Driscoll, J. C. & Kraay, A. C. (1998). Consistent covariance matrix estimation with spatially dependent panel data. *Review of Economics and Statistics*, 80(4), 549-560.
- Dursun, D. (2004). *Siyaset bilimi* (2. baskı). İstanbul: Beta Basım Yayın Dağıtım.
- Evans, D. (2004). *Greasing the wheels-using pork barrel projects to build majority coalitions in congress*, Cambridge: Cambridge University Press.
- Faith, R. L., Leavens, D. R. & Tollison, R. D. (1982). Antitrust pork barrel. *The Journal of Law and Economics*, 25(2), 329-342.
- Feldman, P. & Jondrow, J. (1984). Congressional elections and local federal. *American Journal of Political Science*, 28(1), 147-164.
- Friedman, M. (1937). The use of ranks to avoid the assumption of normality implicit in the analysis of variance. *Journal of The American Statistical Association*, 32(200), 675-701.
- Gambocorta, B. A. & Casanova, H. A. A. (2011). Testing for pork barrel politics in public infrastructure accumulation: the case of Spain. *In XVIII Encuentro de Economía Pública*, 1-24.
- Golden, M. & Min, B. (2013). Distributive politics around the world. *Annual Review of Political Science*, 16, 73-99.
- Hausman, J. A. (1978). Specification tests in econometrics. *Econometrica: Journal of The Econometric Society*, 46(6), 1251-1271.
- Hillman, A. L. (2009). *Public finance and public policy-responsibilities and limitations of government* (2nd ed.), Cambridge: Cambridge University Press.
- Horiuchi, Y. & Saito, J. (2003). Reapportionment and redistribution: consequences of electoral reform in Japan. *American Journal of Political Science*, 47(4), 669-682.
- Ihori, T. (2017). *Principles of public finance*. Singapore: Springer Texts in Business and Economics.
- Jalil, A. Z. A. (2009). The political economy of the Malaysian subnational governments' fiscal behavior. *International Journal of Management Studies*, 16(1), 261-283.
- Jha, R. (2010). *Modern public economics* (2nd ed.), New York: Routledge Taylor & Francis Group.
- Kalkınma Bakanlığı (2017). *2018-2020 Dönemi yatırım programı hazırlıkları*. Genelge.
- Kalkınma Bakanlığı (2018). *2018 Yılı yatırım programı*. T.C. Kalkınma Bakanlığı, Onuncu Kalkınma Planı (2014-2018), Şubat.

- Kang, W. C. (2018). Presidential pork barrel politics with polarized voters. *Political Geography*, 67, 12-22.
- Krafchik, W. & Wehner, J. (1999). The role of parliament in the budget process. *Budget Information*, (11/10/2019 tarihinde [https://internationalbudget.org/wp-content/uploads /The-Role-of-Parliament-in-the-Budget-Process.pdf](https://internationalbudget.org/wp-content/uploads/The-Role-of-Parliament-in-the-Budget-Process.pdf) adresinden ulaşılmıştır).
- Küçükkalay, A. M. (2015). *İktisadi düşünce tarihi* (4. Baskı). İstanbul: Beta Basım Yayım Dağıtım.
- Lancaster, T. D. (1986). Electoral structures and pork barrel politics. *International Political Science Review*, 7(1), 67-81.
- Larcinese, V., Snyder, J. M. & Testa, C. (2013). Testing models of distributive politics using exit polls to measure voters’ preferences and partisanship. *British Journal of Political Science*, 43(4), 845-875.
- Levitt, S. D. & Snyder Jr, J. M. (1997). The impact of federal spending on house election outcomes. *The Journal of Political Economy*, 105(1), 30-53.
- Livert, F. & Gainza, X. (2018). Distributive politics and spatial equity: the allocation of public investment in Chile. *Regional Studies*, 52(3), 403-415.
- Luca, D. & Rodríguez-Pose, A. (2015). Distributive politics and regional development: assessing the territorial distribution of Turkey’s public investment. *The Journal of Development Studies*, 51(11), 1518-1540.
- Milligan, K. S. & Smart, M. (2005). *Regional grants as pork barrel politics*. Cesifo Working Paper, No: 1453, Category 1: Public Finance, 1-25.
- Mueller, D. C. (2003). *Public Choice III*. Cambridge: Cambridge University Press.
- Musgrave, R. A. (1959). *The theory of public finance*. Tata-McGraw-Hill Book Company.
- Musgrave, R. A. & Musgrave, P. B. (1989). *Public finance in theory and practice* (International 5th ed.). New York: McGraw-Hill Book Company.
- Mutluer, M. K., Öner, E. ve Kesik, A. (2005). *Bütçe hukuku*. İstanbul: İstanbul Bilgi Üniversitesi Yayınları.
- Nohlen, D. (1996). Seçim sistemleri. (Süheyla Ababay, Çev. Ed.). *Türkiye ve Avrupa’da seçim sistemleri* (s.19-54), Friedrich Ebert Vakfı, İstanbul: Çözüm Publication.
- OECD (2002). The OECD budgeting database. *OECD Journal on Budgeting*, 1(3), 155-171.
- OECD (2019). *Effective public investment across levels of government: implementing the principles*. Centre For Entrepreneurship, Smes, Regions and Cities. (12/04/2020 tarihinde <https://www.oecd.org/effective-public-investment-toolkit/> adresinden ulaşılmıştır).
- Özkanan, A. & Erdem, R. (2014). Yönetimde kayırmacı uygulamalar: kavramsal bir çerçeve. *Süleyman Demirel Üniversitesi Sosyal Bilimler Enstitüsü Dergisi*, 20, 179-206.
- Pesaran, H. M. (2004). *General diagnostic tests for cross section dependence in panels*. University of Cambridge, Cambridge Working Papers in Economics, 435.
- Picci, L. & Golden, M. (2008). Pork barrel politics in postwar Italy 1953-1994. *American Journal of Political Science*, 52(2), 268-289.

- Rodríguez-Pose, A., Psycharis, Y. & Tselios, V. (2016). Liberals, socialists, and pork-barrel politics in Greece. *Environment and Planning A*, 48(8), 1473-1492.
- Schady, R. N. (1999). The political economy of expenditures by the Peruvian Social Fund (FONCODES), *American Political Science Review*, 94 (2), 289-304.
- Schick, A. (2002). Can national legislatures regain an effective voice in budget policy?. *OECD Journal on Budgeting*, 1(3), 15-42.
- Seidman, L. S. (2009). *Public finance*. McGraw-Hill Companies, Boston.
- Spáč, P. (2020). “Pork Barrel Politics and Electoral Returns at The Local Level”, *Public Choice*, 1-23.
- Tanilli, S. (1981). *Devlet ve demokrasi – anayasa hukukuna giriş* (2. Bası). Say Kitap Pazarlama, İstanbul.
- Tatoğlu, F. Y. (2018). *Panel veri ekonometrisi – stata uygulamalı* (4. Baskı). Beta Basım Yayın Dağıtım, İstanbul.
- Teyyare, E. (2018). Sektörel bazda sabit sermaye yatırımlarının ekonomik büyüme üzerinde etkisi: Türkiye örneği. *Maliye Araştırmaları Dergisi*, 4(2), 115-129.
- Tresch, R. W. (2002). *Public finance: a normative theory*, Cambridge: Academic Press.
- Tuncay, S. (1996). *Parti içi demokrasi ve Türkiye*, Ankara: Gündoğan Yayınları.
- Tuncer, E. & Danacı N. (2003). *Çok partili dönemde seçimler ve seçim sistemleri*, No: 21, Ankara: TESAV Yayınları.
- Tüğen, K. (1997). *Devlet bütçesi*, Dokuz Eylül Üniversitesi, İzmir.
- Ulubaşoğlu, M. A. & Yaraşır Tülümce, S. (2019). Pork and Turkey: distributive politics in the allocation of public investments into Turkish electoral districts 1987–2004. *Munich Personal RePEc Archive (MPRA)*, 1-39, (14/02/2020 tarihinde <https://mpra.ub.uni-muenchen.de/96842/> adresinden ulaşılmıştır).
- WEB_1. (2019). TBMM Resmi Sitesi, (14/10/2019 tarihinde <https://www.resmigazete.gov.tr/eskiler/2011/06/20110608M1-9.pdf> adresinden ulaşılmıştır).
- WEB_2. (2018). Türkiye Cumhuriyeti Kalkınma Bakanlığı, (25/09/2018 tarihinde <http://www.kalkinma.gov.tr/> adresinden ulaşılmıştır).
- WEB_3. (2020). Türkiye Cumhuriyeti Cumhurbaşkanlığı Strateji ve Bütçe Başkanlığı, (16/01/2020 tarihinde <http://www.sbb.gov.tr/kalkinma-planlari/> adresinden ulaşılmıştır).
- WEB_4. (2020). Türkiye Cumhuriyeti Cumhurbaşkanlığı Strateji ve Bütçe Başkanlığı, (18/01/2020 tarihinde <http://www.sbb.gov.tr/yatirimlar/yatirimlarin-sektorel-dagilimi/> adresinden ulaşılmıştır).
- WEB_5. (2019). Yüksek Seçim Kurulu, (28/10/2019 tarihinde <http://www.ysk.gov.tr/tr/milletvekili-genel-secim-arsivi/> 2644 adresinden ulaşılmıştır).
- WEB_6. (2020). Türkiye İstatistik Kurumu, (18/03/2020 tarihinde <https://biruni.tuik.gov.tr/ilgosterge/?locale=tr> adresinden ulaşılmıştır).

- WEB_7. (2019). TBMM Resmi Sitesi, (15/12/2019 tarihinde https://www.tbmm.gov.tr/develop/owa/milletvekillerimiz_sd.arama adresinden ulaşılmıştır).
- WEB_8. (2019). Adalet ve Kalkınma Partisi Resmi Sitesi, (10/11/2019 tarihinde <https://www.akparti.org.tr/ak-kadro/hukumetler/hukumet/> adresinden ulaşılmıştır).
- WEB_9. (2019). TBMM Resmi Sitesi, (08/11/2019 tarihinde https://www.tbmm.gov.tr/develop/owa/tutanak_erisim.BasbakanlarDonem adresinden ulaşılmıştır).
- WEB_10. (2019). TBMM Resmi Sitesi, (01/11/2019 tarihinde <https://komisyon.tbmm.gov.tr/raporlar.php> adresinden ulaşılmıştır).
- White, H. (1980). A heteroskedasticity-consistent covariance matrix estimator and a direct test for heteroskedasticity. *Econometrica: Journal of The Econometric Society*, 48(4), 817-838.
- Wilson, R. K. (1986). An empirical test of preferences for the political pork barrel: district level appropriations for river and harbor legislation, 1889-1913. *American Journal of Political Science*, 30(4), 729-754.
- Worthington, A. & Dollery B. (1998). The political determination of intergovernmental grants in Australia. *Public Choice*, 94(3), 299-315.
- Yanık, M. (2002). *Parti içi demokrasi*. İstanbul: Beta Yayın Dağıtım.
- Yaraşır Tülümce, S. (2014). Kamu yatırımlarının tahsisinde tekrar seçilme odaklı hizmet kayırmacılığının ampirik analizi (1987-2001). *Finans-Politik & Ekonomik Yorumlar Dergisi*, 51(591), 53-70.
- Yıldırım, K., Karaman, D. & Taşdemir, M. (2014). *Makro ekonomi* (12. Baskı). Seçkin Yayıncılık, Ankara.
- Yılmaz, M., Aktaş, H., Kargın, M. & Açıkgöz, B. (2006). Türkiye’de illere göre kamu yatırımlarının etkinliği. *Gazi Üniversitesi İktisadi ve İdari Bilimler Fakültesi Dergisi*, 8(2), 53-80.
- Yüzbaşıoğlu, N. (1996). Türkiye’de uygulanan seçim sistemleri ve bunlara ilişkin anayasa mahkemesi kararlarına göre nasıl bir seçim sistemi. *İstanbul Üniversitesi Hukuk Fakültesi Mecmuası*, 55(1-2), 103-150.

Üstün Potansiyelli Ergenler ve Aile İçi İletişim

Ayça KÖKSAL KONİK¹

Giriş

Üstün potansiyelli bireyler, genel - özel yetenek, yaratıcılık ve motivasyon açısından akranlarından farklı özelliklere sahiptirler. Renzulli (1986), bu üç faktörü şu şekilde açıklar. *Genel yetenek*; soyut düşünme, muhakeme, bilgiyi doğru işleme ve hatırlama becerileri içerir. *Özel yetenek* ise görsel sanatlar, sahne sanatları, müzik ve fizik, matematik gibi teknik becerilerdir. *Motivasyon* yapılan işte karşılaşılan sorunların o işi yapmaya engel olmaması, işin tamamlanacağına olan inancın yitirilmemesidir. *Yaratıcılık* ise yeni fikirler oluşturulması, bunları problemlerde uygulanması yeteneğidir. Yine Renzulli'ye göre; bu üç kümede akranlarının %85'inden ve en az birinde %98'inden daha yüksek bir başarıya sahip olan bireyler üstün potansiyellidir. Normal dağılım oranına göre popülasyonun %2.3'ünü oluşturan üstün potansiyelli bireyler, birçok ülkede geleceğin mimarları ve hatta kurtarıcıları olarak görülmektedir.

MEB Özel Eğitim Hizmetleri Yönetmeliğinde özel yetenekliler olarak adlandırılan üstün potansiyelli bireyler, “Yaşıtlarına göre daha hızlı öğrenen; yaratıcılık, sanat, liderliğe ilişkin kapasitede önde olan, özel akademik yeteneğe sahip, soyut fikirleri anlayabilen, ilgi alanlarında bağımsız hareket etmeyi seven ve yüksek düzeyde performans gösteren birey “diye tanımlanmıştır (T.C. Resmi Gazete, 2018).

“Üstün” olarak tanımlanan bireylerle her türlü sosyo ekonomik ve etnik grupta karşılaşılabilir. Hollingworth (1937), Terman (1947) ve diğerleri yaptıkları çalışmalarda üstün potansiyelli bireylerde görülen ortak özellikleri belirlemiştir. Bu özellikler genel olarak; manipülasyon becerisi, hızlı öğrenme, mantıksal düşünebilme yeteneği, hafızadaki bilgiyi problem çözümede kullanabilme yeteneği, analogik olarak usa vurabilme yeteneği, bilinmeyen veya karmaşık bir süreci veya durumu daha bildik bilgilerle birleştirebilme yeteneği, bilgiyi yeni durum veya uygulamalara genişletme veya verilerden bilinmeyene ulaşma yeteneğidir. Ayrıca; gelişmiş kelime hazinesi, güçlü hafıza, uzun dikkat süresi, yoğun konsantre olabilme becerisi, rutin görevlerden çabuk sıkılma, bağımsız çalışmayı tercih etme, mükemmeli arama, kendine güvenen, inandıkları doğrultusunda inatçı olma, bir çok şey hakkında meraklı olma, keskin bir espri anlayışına sahip olma gibi özelliklerden de bahsedilebilir (Renzulli, 1986)

Bilişsel olarak üstün olan ve yukarıda ifade edilen karakteristiklerin çoğuna sahip olan çocuklar bir takım sosyal ve duygusal problemler yaşayabilmektedirler. Bunun en önemli sebeplerinden birisi üstün potansiyelli çocukların eşzamanlı olmayan (asenkronize) gelişim özellikleri sergilemeleridir (Silverman, 1993). Bu eş zamanlı olmayan gelişimin, çocuğun bilişsel, duygusal ve fiziksel gelişimleri eşit seviyede olmadığı zaman ortaya çıktığı söylenmektedir. Fiedler (1993) anlamlı sayıdaki üstün potansiyelli çocuğun eşzamanlı olmayan gelişimi nedeniyle birçok psikososyal problem yaşadıklarını ve tipik bir okul ortamında psikososyal zorluklar yaşama anlamında ciddi risk altında olduklarını söylemektedir. Buna ek olarak Fiedler, psikososyal problemler yaşayan üstün çocukların bu problemlerinin yetişkinlik dönemlerinde de devam ettiğini ve zamanla azalmadığını gösteren birçok çalışma olduğunu ifade etmiştir. Bu problemler, benlik

¹ Dr. Öğr.Üyesi, İstanbul Üniversitesi Cerrahpaşa, Özel Eğitim Bölümü, akoksal@iuc.edu.tr

saygısının gelişiminde aksaklıklar, mükemmeliyetçilik, yüksek başarı arzusu, akran ilişkilerinde zorluk, kariyer gelişimlerinde problemler, sosyal açıdan yetersiz davranışlar, davranış problemleri ve okul uyumsuzluğu olarak sıralanabilir.

Gross, (2002) benzer bir şekilde, üstün potansiyelli bireylerin sosyal ve duygusal ihtiyaçlarının akranlarına oranla farklı olacağını belirtmiştir. Üstün potansiyellilerin kendilerine özgü özelliklerinden dolayı psikolojik belirtiler gösterebileceği belirtilirken (Jackson ve Moyle, 2008), genel olarak fırtınalı ve kaotik bir geçiş dönemi olarak nitelendirilen ergenlik döneminde de bu bireylerde birtakım psikolojik belirtiler görmek mümkündür (Yavuzer, 2007).

Silverman (1998), üstün potansiyelli ergenlerin yaşadığı sorunları bir örnek üzerinden anlatır. Fiziksel gelişim özellikleri açısından 10 yaş özellikleri gösteren, bilişsel gelişim özellikleri açısından 18 yaş özellikleri taşıyan ancak kronolojik olarak 12 yaşında olan bir ergenin çok ciddi psikolojik problemleri olacağını söyler. Zihinsel olarak birçok varoluşsal endişeler, gelecek kaygıları, özgürlük arzuları, dünyanın genel sorunlarıyla ilgili endişelerle meşgulken, kronolojik yaşına göre hareket eden çevresi tarafından yoğun bir anlaşılma duygusu yaşamaması kaçınılmazdır.

Ergenlik dönemi, üstün potansiyelliler için cinsiyete göre de farklı zorlukları beraberinde getirir. Üstün erkekler ve kızlar birbirlerinden farklı sorunlar yaşarlar. Birçok üstün potansiyelli kız, ergenlik döneminde popüler olma ile zeki olma arasında bir tercih yapmak zorunda olduğuna inanır. Bu sebeple risk grubunda değerlendirilirler. Kızlar için popüler zevklere sahip olmak, akademik açıdan başarılı olmaktan veya farklı ve yaratıcı becerilere sahip olmaktan daha geçerli bir gruba kabul edilme kriteri olmaktadır. Bu sebeple üstün potansiyelli kızlar sıklıkla yeteneklerini saklamaya çalışmaktadırlar. Birçok üstün potansiyelli kız için dönüm noktası ortaokulun sonu ve lisenin başlarıdır. Bu yaşlarda öz güvenleri kırılıp yerini kendinden şüphe duyma ve memnun olmama durumuna terk eder. Bu yaşlardaki kızların birçoğu toplumun zararlı etkilerinden korunamaz ve zeki bir kız olmanın zorluklarından bahseder. Üstün potansiyelli erkekler ise, hemcinslerine yüklenmiş kültürel stereotiplere (fiziksel olarak güçlü ve atletik olmak vb.) sıklıkla sahip olmadıkları ve daha hassas, duyarlı oldukları için, gruba kabul edilmeleri güçleşmekte ve izole edilmektedirler. Noble de bu durumu ergenlik döneminde çok başarılı veya çok zeki görünen kızların direkt reddedildiğini ifade ederek açıklamıştır (Akt: Silverman, 1994).

Kerr (2009), lisenin sonu ve üniversitenin başlangıcı dönemlerinde üstün potansiyelli ergenlerin kendi varoluşlarının anlamı gibi zor konulara çözüm arıyor konumunda olduğunu vurgular. Kendi değerlerini arama aşamasında ailesinin çevresinin ve arkadaşlarının değerlerini kısa süreli olarak da olsa reddedebilir. Leffrancois (1999) ise, üstün potansiyelli ergenlerin bir süre düşünüp denedikten sonra, genelde ailelerinin değerlerini kabul ettikleri belirtmiştir. Bu bireyler kendi hayatlarına anlam verebilmek için felsefe ve din gibi konulara eğilirler.

Ebeveynlik her gelişim aşamasında zorken ergenlik döneminde daha da zorlaşır. Bir de üstün potansiyel gibi özel ihtiyaçlar ve özellikler eklendiğinde ebeveynlik daha da karmaşıklaşır. Bu alanda çalışan birçok uzman, ebeveynlere bilgiler verip ipuçları sunmaya çalışmaktadır. Ancak bazı durumlarda bu girişimler ebeveynlerin işini kolaylaştırmak yerine güçleştirebilmektedir. Söylenenleri harfiyen uygulamaya çalışıp doğallığını kaybeden ve uygulayamayan her ebeveyn yoğun yetersizlik ve suçluluk duygusuyla baş başa kalmakta ve yaşadıkları güçlüğü yanında bir de bu duygularla baş etmeye çalışmaktadır. Fakat üstün potansiyelli ergenlerin özelliklerini ve ihtiyaçlarını bilmek, çok önemlidir. Üstün potansiyelli ergenler için bir ebeveynlik yaklaşımı kılavuzu yoktur ancak, Griffin (2001) bir dizi önemli yaklaşımdan bahsetmiştir. Bu yaklaşımların ve dikkat edilmesi gereken hususların başında “Hayır Kelimesini Olabildiğince Az Kullanmak” gelir.

Hayır Kelimesini Olabildiğince Az Kullanmak

Clark (2008) ergenlik dönemi boyunca odaklanılan kişisel hedeflerin bazılarının; özgürlük kazanmak, kişiliğini keşfetmek, bireysel ve sosyal değerlerini oluşturmak, öz saygı geliştirmek, kariyer hedefleri belirlemek olduğunu söyler. Ayrıca, ilgi alanlarında uzmanlaşmak için farklı üstün ergenler veya yetişkinlerle çalışmak, karar verme becerilerini geliştirmek gibi ihtiyaçları olduğunu da ekler. Tüm bunların gerçek olabilmesi için ise ergenlerin onlara güvenen ve doğru kararlar alabileceğine inanan ebeveynlere ihtiyaçları vardır. Ergenlerin karar verme becerileri, verdikleri kararların sonuçlarını deneyimleyerek gelişir. Bu sonuçlar kimi zaman bir ödül kimi zaman ise bir hayal kırıklığı olabilir. Fakat, üstün potansiyelli ergenlerin her türlü kararı veya girişimi ebeveynleri tarafından HAYIR cevabı alırsa, onlar tarafından yeteneksiz ve sorumluluk alamayacak durumda olduklarını hissedebilirler. Böyle bir durumda ise, üstün potansiyelli ergenin yetkin ve olumlu bir benlik algısı geliştirmesi güçleşir. Ayrıca, karar verme becerilerini geliştirebilmeleri de mümkün olmaz. Çünkü karar verip sonuçlarını deneyimleyemez, sorumluluğunu alamaz.

Ayrıca hayır olabildiğince az ve seçerek kullanıldığında, gerçekten kullanılması gereken durumlarda üstün potansiyelli ergen için anlamı ve önemi daha büyük olur. Bu hususa dikkat edildiğinde ise, ergenin ebeveyniyle çatışması azalmakta, kendini daha değerli hissetmekte ve ebeveynine olan güveni yükselmektedir (Griffin, 2001). Griffin'in (2001) önerdiği bir diğer husus ise "Ergenlere Seçenek Sunmak"tır.

Ergenlere Seçenek Sunmak

Evet'i daha sık, Hayır'ı daha az duyan üstün potansiyelli ergen, kararlar verip, sonucundaki sorumluluğu taşımayı öğrenirken, ergene bu aşamalarda seçenek sunarak kendi hayatlarındaki kontrolü ellerinde tutma fırsatı da vermenin özerkliklerini kazanmada oldukça önemli olduğu söylenebilir. Ergenlere seçenek sunmadan sadece ebeveynlerin verdiği kararlara uymalarını istemek, onların dirençlerini arttıracaktır. Özerkliğini kazanmak ve kendi hayatını kontrol etmek isteyen bir ergenin böyle bir zorlama durumunda verdiği/vereceği tepki ebeveynin isteğine yönelik değil, ihtiyaçlarının karşılanmamasına yönelik olacaktır.

Kariyer Keşfi İçin Fırsatlar Sunmak

Üstün potansiyelli ergenler için bu gelişim dönemi, uzun vadeli planlar yaptıkları, amaç oluşturdukları, kendi değerler sistemlerini oluşturmaya başladıkları bir yapılanma sürecidir. Erik Erikson ergenliğin en ciddi psikosoyal probleminin, kimlik geliştirme sürecindeki "kimlik krizi" olduğunu söyler. Ayrıca Erikson'a göre, ergenlerin sağlıklı bir kimlik geliştirebilmeleri için zamana ve deneyime ihtiyaçları vardır. Buradaki deneyim ihtiyacı en çok üstün potansiyelli ergenler için geçerlidir. Üstün potansiyelli bireyler birçok alanda başarılı olabilecek bilgi ve yeteneğe sahiptir. Bu durum alan literatüründe "çok yönlülük" olarak tanımlanır. Bu noktada ebeveynin çocuğunun başarılı olabileceği alanları farketmesi, o alanlarda deneyim kazanmasını sağlaması, kendilerinin değil çocuklarının hayal ve hedeflerini destekleyecek adımlar atmaları oldukça önemlidir. Ayrıca bu yaklaşımın üstün potansiyelli ergenlerin daha erken dönemde kariyerlerine karar vermeleri açısından önemli olduğu söylenebilir.

Ergenlerin Farklı Tarzlar Denemesine İzin Vermek

Ergenlik dönemi, gelişimsel açıdan bakıldığında, bireylerin bireyleşme çabasını verdiği ikinci dönemdir. İlki bebeğin emeklemeye başlamasıyla birlikte anne ile olan bağıni azalttığı dönemdir. Ergenler bu dönemde, kendilerini keşfetmeye çalışırlar. Hayatlarına nasıl bir kişilikle devam etmek

istediklerini, onları en mutlu edecek kişiliğin hangisi olduğunu deneme yanılma yöntemiyle bulmaya, keşfetmeye çalışırlar. Sağlıklı bireyleşme, ebeveynlerin bu denemelere karşı hoşgörülü olmalarıyla olabilir. Üstün potansiyelli ergenlerin kendilerini bulma yolunda denemek istedikleri farklılıklara aşırı tepki vermek, benlik saygısını olumsuz etkileyecektir. Ancak bu noktada, ilk öneri akla tekrar getirilmelidir. Ebeveynlerin çocuklarına elbette hayır deme hakları vardır. Onlara zarar vereceğinden emin oldukları şeyleri deneyimlemelerine izin vermek uygun bir tutum olmayacaktır. Ancak ebeveynin aklında şu soruya cevap vermesi gerekir: “Çocuğumun denemek istediği şey ona fiziksel, duygusal veya sosyal zarar verir mi? Yoksa sadece bu denemek istediği şey benim değerlerimle örtüşmediği için mi hayır diyorum?” Bu sorulara verilecek cevap üstün potansiyelli ergenlerin denemelerini destekleyip desteklememeyi belirleyecektir.

Akran İlişkilerine Zaman Ayırmasına İzin Verin

Ergenlik dönemi, bireylerin ebeveynlerinden uzaklaştığı, akranlarına yakınlaştığı bir dönemdir. Akranlar son derece önemli ve etkili hale gelir. Bunun kimi zaman olumlu kimi zaman ise olumsuz sonuçları olabilir. Akran ilişkileri ergenlik döneminde önemlidir. Birinin fikirlerini başkalarına iletme, başkalarının bakış açılarını anlama ve birbirleriyle iyi geçinme yeteneğini geliştirir. Ancak ebeveynin çocuğunun arkadaş çevresini bilmesi de bir o kadar önemlidir. Bu sebeple, ebeveynin üstün potansiyelli ergen çocuğunun arkadaşlarıyla iletişim içinde olması, eve davet etmesi, onlarla sohbet etmesi gerekir. Ancak ergenlerin en büyük direnç ve öfke ile tepki vereceği durum arkadaş seçimlerine karışılması ve bazı arkadaşlarıyla ilişkisine devam etmesinin yasaklanmasıdır. Ebeveynin amacı yasaklamak değil, çocuğuyla birlikte yol alıp kendiliğinden bazı şeyleri farketmesini sağlamak olmalıdır.

Üstün Potansiyelli Ergen Çocuğunuzla İletişim Kurmak İçin Zaman Ayırın

Ergenlik dönemindeki karar verme ihtiyaçları, farklı durumları deneyimleme, bireyleşme ihtiyacı, akran etkisinin artması, bireyleşme ve özerklik kazanma çabaları üstün potansiyelli ergenin ailesiyle etkili ve verimli geçirebileceği zamanı azaltır. Ancak üstün potansiyelli ergenlerin aile değerlerini öğrenmesi için ebeveynleriyle zaman geçirmesi gerekir. Arkadaşlarla konuşulan ve aile üyeleriyle konuşulan konu başlıkları ve içerikleri farklıdır. Arkadaşlarla daha çok ilişkiler, şakaşma ve ilgiler boyutundayken, ebeveynle daha hayata dair konular konuşulabilir. Bu da üstün potansiyelli ergenlerin hem aile değerlerini öğrenmesine hem de bilişsel gelişimlerine uygun bir yetişkin sohbeti deneyimlemesine izin verir. Bu sebeple vakit geçirmek ve konuşmak önemlidir. Ama sürekli ergenin ebeveynin ajandasına uymasının beklenmesi bu vaktin verimli geçmesini engelleyebilir. Ebeveynin, çocuklarının sohbet için en uygun zamanını gözlemlemeleri ve onların çocuklarına uymaları işlerini kolaylaştırabilir.

Yakın Aile İlişkileri Kurun

Etkili ebeveynlik, yakın aile ilişkileri etrafında döner. Duygusal yakınlık ile birlikte bireyleşmeyi teşvik eden ebeveynler, ergenlerin özerk bireyler olmalarına yardımcı olur. Etkili bir üstün potansiyelli ergen ebeveyninin, çocuklarını aile içinde kıymetli ve değerli hissettiren, fikir ayrılıklarına tolerans gösteren, gerektiğinde kurallar belirleyen ama esnekliğini kaybetmeyen özelliklere sahip olması beklenir. Katı kurallar, yasaklar sağlıklı bir yetişkin olma serüvenini olumsuz etkilerken anne baba çocuk ilişkisini de bozar. Bu yüzden katı kuralcı olmadan açık ve demokratik bir tutum sergileyip, güven temelli, sıcak bir ilişki kurulmaya çalışılmalıdır.

Sonuç olarak; üstün potansiyelli bir ergenin ebeveyni olmanın zor ve karmaşık olduğu söylenebilir. Ancak ebeveyn çocuğuyla bağ kurmaya önem verip, karar verip uygulama

sorumluluğunu ona bırakabilirse, büyümesine tanıklık edebilirse, toleransı yüksek ve esnek olabilirse, ona seçenekler sunabilirse zorluklarla başetmek kolaylaşabilir. Unutulmaması gerekir ki, bu bahsedilen şeyleri yapma sorumluluğu tamamen ebeveynindedir. Yetişkin olan o'dur ve çocuğuna rehberlik edebilecek deneyimde olan yine ebeveynidir.

KAYNAKÇA

- Clark, B. (2008). *Growing Up Gifted*. (Seventh Edition). Merril Prentice-Hall, Inc. New Jersey, USA.
- Fiedler, E.D. (1993). Square Pegs in Round Holes: Gifted Kids Who Don't Fit in, *Understanding our Gifted*, 5 11-14.
- Griffin, G. L. (2001). Parenting Gifted Adolescents. *Gifted Child Today*, 24(2), 54–58.
- Gross, M. U. (2002). *Social and emotional issues for exceptionally intellectually gifted students. The social and emotional development of gifted children: What do we know*, 19-29.
- Jackson, P. S. ve Moyle, V. F. (2008). *Inner awakening, outward journey: The intense gifted child in adolescence*, Daniels, S. ve Piechowski, M.M. (ed.) *Living with intensity: Understanding the sensitivity, excitability, and the emotional development of gifted children, adolescents, and adults*. Tuscon, AZ: Great Potential Press.
- Kerr, B. (Ed.). (2009). *Encyclopedia of giftedness, creativity and talent*. California: Sage Publications.
- Lefrancois, G. R. (1999). *Theories of human learning what the old Man said* USA: Wadsworth.
- Renzulli, J. S. (1986). *The Three-Ring Conception of Giftedness: A Developmental Model for Creative Productivity*. In R. J. Sternberg and J. E. Davidson (Eds.). *Conceptions of Giftedness*, New York: Cambridge University Press, 53-92.
- Silverman, L. K. (1993). *The Gifted Individual*. In: L. K. Silverman (Ed) *Counseling The Gifted and Talented* (ss. 3-28). Colorado: Love Publishing Company.
- Silverman, L. K. (1994). The moral sensitivity of gifted children and the evolution of society. *Roeper Review*, 17(2), 110-116.
- Yavuzer, H. (2007) *Gençleri Anlamak: Ana Babaların En çok Sorduğu Sorular*. İstanbul: Remzi Kitapevi

Klasik Türk Edebiyatı ve Urdu Edebiyatında Aruz

Mustafa Sarper ALAP

Giriş

VIII. yüzyılda Arap edebiyatında doğan ve bu yüzyıldan başlayarak Arap şiirinde kullanılan bir şiir ölçüsü olan Aruz, Arap istilaları ile gittikçe geniş alanları kapsayan Arap kültürü ve edebiyatı ile birlikte İran'a, Afganistan'a, Orta Asya ve Hindistan'a kadar yayılmış ve yavaş yavaş bu yöre halklarının edebiyatlarında kullanılmakta olan bütün değişik şiir ölçülerinin yerini almaya başlamıştır. Önce İran edebiyatını etkisi altına alan aruz, İran şiirlerindeki değişiklikleriyle de öteki edebiyatlara girmiştir. X. Yüzyıldan başlayarak İslam dinini ve kültürünü benimseyen Türklerin edebiyatına da giren bu şiir ölçüsü, eskiden beri kullanılmakta olan hece ölçüsü yanında ve ayrıca okumuş ve kültürlü bir halk kesiminin sevdiği, beğendiği, Arap ve İran şiirlerinden gelen yeni nazım şekillerinde kullanıldığı bir nazım ölçüsü olmuştur.¹

Klasik Türk Edebiyatında Aruz

Türk edebiyatında da İslâmiyet'ten önce şiirin kendisine mahsus bir nazım tekniği vardı. Bu sistemin en bâriz vasfı, hece sayısına dayanan vezinlere ve çoğu dörtlüklerden teşekkül eden kıtalara istinat etmesidir. Bu millî nazım günümüze kadar devam edegelmiştir. Türkler İslâm medeniyeti çerçevesine girdikleri zaman, arûz veznini, Arap ve İran edebiyatlarının nazım şekillerini aldılar.

Gerek mevzu gerekse -bazı nazım neveleri hariç- şekil bakımından klasik Türk şiiri, daha çok teşekkülünde Türk asıllı sanatkârların, dolayısıyla Türk zevkinin de hissesi bulunan İran şiirinden hareket etmiştir. Bu arada Türk şairleri kullandıkları arûz vezinlerini de oradan seçmişlerdir.²

Aruz, “çadırın ortasına destek olarak dikilen direk” demektir. Arap- Fars ve Türk edebiyatlarında “hecelerin uzunluk ve kısalıkları temeline dayanan nazım ölçüsü” anlamında kullanılır.

Arapların ilmü’ş-şi’r dedikleri şiir bilimi, aruz bilimi (ilmü’l-aruz) ve uyak bilimi (ilmü’l kafiye) diye ikiye ayrılır. Aruz bilimi, aruz ölçüsü (aruz vezni’nin kurallarını bildirir.

Aruz ölçüsü, Arapçanın hece dizgesine sıkı sıkıya bağlıdır, ondan ayrı düşünülemez. Arapçada temel harfler ünsüzlerdir. BU harfler ya harekesiz (sâkin) ya da hareketli (müteharrik) olurlar.

¹ Haluk İpekten Eski Türk Edebiyatı Nazım Şekilleri ve Aruz, Dergah Yayınları, 2003, İstanbul, s. 131

²Nihad M. Çetin, "Arûz", TDV İslâm Ansiklopedisi, <https://islamansiklopedisi.org.tr/aruz> (13.12.2019).

Hastalıklı harfler (hurûf-ı illet) denilen “ا” elif, “و” vav, “ی” ye, yazni bizim uzun “â, û, î” ile gösterdiğimiz ünlüler, Arap dillerine göre bir hareke ile bir harekesiz ünsüzden birleşmiş seslerdir. Buna göre bir beyti oluşturan harfler arasında harekesiz ve harekeli harfler birlikte bulunacaktır. Bu harflerden ikisinin birleşmesine sebep (ip), üçünün birleşmesine veted (ağaç kazık) denir. Bunların da kendi aralarında ikiye ayrılmasından dört çeşit temel hece yapısı oluşur:

- *ben, gel, kar* gibi yatay bir çizgi (_) ile gösterilen kapalı heceler.

- *te-pe, ka-ra, ya-ra* gibi bir nokta (.) ya da ters bir yay (∩) ile gösterilen açık heceler.

- *gö-nül, ka-lem, se-pet* gibi bir açık, bir kapalı (. _) heceler.

- *bâ-de, hâne, lâ-le* gibi bir kapalı, bir açık (_ .) heceler.³

Bu temel parçaların birleşmesinden 8 ana kalıp ortaya çıkar. Her beyitte en az dördü bulunan bu parçalara tef'il, tef'ile ya da cüz denir. Bu temel parçalar şunlardır:

Fâ'ülün (. _ _)

Fâ'ilün (_ . _)

Mefâ'ilün (. _ . _)

Fa'ilâtün (_ . _ _)

Müstef'ilün (_ _ . _)

Mef'ülün (_ _ _)

Müfâ'iletün (. _ . . _)

Mütefâ'ilün (. . _ . _)⁴

İlmi aruz, Arap dili ve yazısına göre düşünülmüş, hecelerın sesine ve heceleri belirleyen harflerin harekeli (müteharrık) ya da hareketsiz (sakin) oluşlarına göre düzenlenmiş bir sistemdir. Kelimeler bu müteharrık ve sakın harflerle biten hecelerın birleşmesinden meydana gelmiştir.

İlm-i Aruz'da iki harfin birleşmesine Sebeb (=ip), üç harfin birleşmesine Veted (=kazık) adı verilir. Bu adlar ilm-i şiir'in birçok terimleri gibi çöl yaşayışından ve çadırla ilgili adlardan alınmıştır. Sebeb ve veted ikişerden dört türlü harf birleşmesi yaparlar.

³ Cem Dilçin, Örneklerle Türk Şiir Bilgisi, TDK Yayınları, 2000, Ankara, s. 3

⁴ Dilçin, a. g. e., s. 4

a. Sebeb-i Hafif (hafif sebeb): Biri hareketli, ikincisi sakin iki harfin birleşmesidir. “min” (-den), “bin” (oğul). Takti’de (-) işaretiyle gösterilir. Türkçe ve Türkçede kullanılan yabancı kelimelerde bir kapalı (uzun) hece karşılığıdır: “gel”, “al”, “pa” gibi.⁵

b. Sebeb-i Sakil (=ağır sebeb) iki harekeli harfin birleşmesine denir. Örneğin “efala” kelimesinde son iki harf (“”) ya da (. .) işaretleriyle gösterilir. Türkçede iki açık (kısa) hece karşılığıdır. “gele”, “acı” gibi.

c. Veted-i mecmû’ (=birleşmiş veted): İlk ikisi hareketli, üçüncüsü sakin olan üç harften meydana gelir: “veled” gibi. (“”) ve (. -) şeklinde gösterilir. Türkçede ilki açık (Kısa), ikincisi (uzun) iki hece karşılığıdır. “olur”, “güzel” gibi.

ç.Veted-i mefrûk (=ayrılmış veted): İlki hareketli, ikincisi sakin, üçüncüsü harekeli üç harfin birleşmesine denir. “ba’de”, “Kâlê”. Vezinde (-“), (-.) şeklinde gösterilir. Türkçede bir kapalı (uzun), bir açık (kısa) hece karşılığıdır. “kaldı”, “râzı” gibi.

Sebeb ve veted’lerden başka dört ya da beş harfin birleşmesiyle oluşan şekillerde vardır. Bunlara Fâsıla denir. Üç harekeli bir sakin harfe Fâsıla-ı sugrâ (küçük fâsıla); dört harekeli bir sakin harfe Fâıla-i kübrâ (büyük fâsıla) adı verilir.⁶

Vezinlerin Meydana Gelmesi

Cüz (tef’ile)lerin birleşmesinden vezinler meydana gelir. Fakat cüzlerin birleşmesi tesadüfi değildir, belli sayıda ve belirli şekilde birleşebilirler.⁷

Türkçe Standart Aruz Tef’ileri

Arap aruzunda birçok aruz tef’ili vardır ancak Türkçede standart olarak kullanılan aruz tef’ileri şunlardır:

1. فاعلاتن Fa’ilâtün (_ . _ _)
2. فعلاتن Fe’ilâtün (. . _ _)
3. فاعلن Fâ’ilün (_ . _)
4. فعلن Fe’ilün (. . _)
5. فعلن Fa’lün (_ _)

⁵İpekten, Eski Türk Edebiyatı Nazım Şekilleri ve Aruz, s. 132

⁶İpekten Eski Türk Edebiyatı Nazım Şekilleri ve Aruz, s. 133

⁷Faruk K. Timurtaş, Osmanlı Türkçesine Giriş 1, Alfa Basım Yayım Dağıtım, 2000, İstanbul, s. 198

6. فعول	Fa'ûl	(. _)
7. مفاعلن	Mefâ'ilün	(. _ _ _)
8. مفاعلن	Mefâ'ilün	(. _ . _)
9. مفاعل	Mefâ'ilü	(. _ _ .)
10. مفعول	Mef'ûlü	(_ _ .)
11. مفعولن	Mef'ûlün	(_ _ _)
12. فاعلات	Fâ'ilâtü	(_ . _ .)
13. مستفعلن	Müstef'ilün	(_ _ . _)
14. متفاعلن	Mütefâ'ilün	(. . _ . _)
15. مفتعلن	Müfte'ilün	(_ . . _)
16. مستفعلاتن	Müstef'ilâtün	(_ _ . _ _)
17. فعل	Fa'ûl	(. _)
18. فع	Fe'	(_)
19. فاع	Fâ'	(_)
20. فاعلن	Fâ'ûlün	(. _ _) ⁸

Bu tef'ile ve cüz adı verilen temel parçaların türlü biçimlerde yan yana gelmelerinden daha büyük kalıp (vezin)'ler ortaya çıkar. Bunların sınıflandırılmasıyla ortaya çıkan dizge de bahirler ve dairelerdir. Bu ölçüler Arap sınıflandırmasına göre 19 bahir 6 daire, İran ve Türk sınıflandırmasına göre 14 bahir 4 dairedir.⁹

Örnek:

İstanbulu duydum daha bir kerre sesinde

(- - .) (. - - .) (. - - .) (. - -)
(Mef'ûlü) (mefâ'ilü) (mefâ'ilü) (fa'ûlün)

Fikri hür ir fânı hür vic dâni hür bir şâ'irim

⁸ Timurtaş, a. g. e., s. 197-198

⁹ Dilçin, a. g. e., s. 5

(- . - -) (- . - -) (- . - -) (- -)
(Fâ'ilâtün) (fâ'ilâtün) (fâ'ilâtün) (fâ'ilün)¹⁰

Bütün dünyaya küskündüm dün akşam pek bunalmışım

(. - - -) (. - - -) (. - - -) (. - - -)
(mefâ'ilün) (mefâ'ilün) (mefâ'ilün) (mefâ'ilün)

Âheste çek kürekle ri mehtab u yanmasın

(- - .) (- - .) (- - .) (- - .)
(Mef'ûlü) (fâ'ilâtü) (mefâ'ilü) (fâ'ilün)

Gömelim gel seni târi he desem sığ mazsın

(. . - -) (. . - -) (. . - -) (- -)
(fe'ilâtün) (fe'ilâtün) (fe'ilâtün) (fa'lün)

Bu taş cebi nime benzer ki aynı mak berdir.

(. - - -) (. - - -) (. - - -) (- -)
(mefâ'ilün) (fe'ilâtün) (mefâ'ilün) (fa'lün)

Ne mümkün sev memek Sâmih Hüseyin'i

(. - - -) (. - - -) (. - - -)
(mefâ'ilün) (mefâ'ilün) (fa'ülün)

Bir katre alevdir bu karanfil

(- - .) (. - - .) (. - - .)
(mef'ûlü) (mefâ'ilü) (fa'ülün)

Akşam ne güneşli bir geceydi

(- - .) (. - - .) (- - .)
(mef'ûlü) (mefa'ilün) (fa'ülün)¹¹

¹⁰ Timurtaş, a. g. e., s. 198

¹¹ Timurtaş, a. g. e., s. 198-199

Aruz dizelere uygularken göz önüne alınacak birkaç kural vardır. Bunlar ölçü takti'nde çok önemli yeri olan kurallardır.

a. Vasl: “Bağlayış, ulama” demektir. Sonu ünsüzle biten bir sözcüğü, ondan sonra gelen sözcüğün ünlü harfine bağlamaktır. Ulama, ölçüde yan yana iki açık hece gerektiği zaman yapılır. Ulama yapılan sözcükler aralarına bir (∪) işareti konularak belirtilir.¹²

b. İmale: Türkçe kelimelerde kısa heceyi vezne uydurmak için uzun okumaya “imale” adı verilir. İmale, aslında uzun okuma demek olduğundan ve Arapça, Farsça kelimelerdeki uzun vokalleri uzatarak okutmak zaten normal ve gerekli bulunduğundan, bu şekildeki uzatmalar imale-i maksure (kısa imale) denir. Bu hadise için illet ve bilhassa istihlaf (yerine geçme) terimleri kullanılır.¹³ İmale, aruzda bir kusur sayılır. Arapça ve Farsça sözcüklerdeki kısa hecelerde yapılmaz. Daha çok Türkçe sözcüklerdeki kısa heceli eklerde ve Farsça tamlamalardaki “izafet kesreleri”nde yapılır. Yazıda uzun okunması gereken hecelerdeki ünlülerin altı küçük bir çizgi (_) ile çizilerek gösterilebilir.¹⁴

c. Zihâf (=Kısaltma): Zihâf, “asıldan uzaklaştırma, zorla ve sürünerek yürüme” anlamlarına gelir. Aruz terimi olarak da uzun okunması gereken hecelerin kısa okunmasına denir. Uzun sesli heceleri bulunan Arapça ve Farsça kelimeleri aruz kalıplarına uydurabilmek için yapılan hatadır. Zihâf, imalenin tersidir ve yalnız yabancı kelimelerde yapılır. Uzun sesli bulunmayan Türkçede zihâf yapmak söz konusu değildir.¹⁵

ç. Med: “Uzatma” demektir. Yani iki kapalı hece arasında bir açık hece bulunması gerektiğinde, sonu bir uzun ünlü ve bir ünsüzle biten birinci heceyi imaleden biraz daha uzun okumaktır. İmale çoğu yerde bir ölçü kusuru olmakla birlikte, med bir ses sanatıdır ve şiirde iç uyumu yaratan en önemli öğelerden biridir. Medli olan heceler yazıda, imalenin gösterildiği çizgiden biraz daha uzun olan ir çizgiyle (-) hecenin üzerine gönderilebilir.¹⁶

Türk Aruzunun Bahirleri

a. Bahr-i Hezec: Mefâ'ilün mefâ'ilün mefâ'ilün mefâ'ilün¹⁷

b. Bahr-i Recez: Müstef'ilün müstef'ilün müstef'ilün müstef'ilün¹⁸

¹²Dilçin, a. g. e., s. 12

¹³Timurtaş, a. g. e., s. 201

¹⁴Dilçin, a. g. e., s. 13

¹⁵İpekten Eski Türk Edebiyatı Nazım Şekilleri ve Aruz, s. 155

¹⁶Dilçin, a. g. e., s. 14

¹⁷Timurtaş, a. g. e., s. 205

¹⁸Dilçin, a. g. e., s. 23

c. **Bahr-i Remel:** Fâ'ilâtün fâ'ilâtün fâ'ilâtün fâ'ilün¹⁹

ç. **Bahr-i Münserih:** Müfte'ilün fâ'ilün müfte'ilün fa'ilün²⁰

d. **Bahr-i Muzari:** Me'ûlü fâ'ilâtü mefâ'ilü fâ'ilün²¹

e. **Bahr-i Muktedâb:** Fâ'ilâtü müfte'ilün²²

f. **Bahr-i Müctes:** Mefâ'ilün fe'ilâtün mefâ'ilün fe'ilün²³

g. **Bahr-i Seri:** Müfte'ilün müfte'ilün fâ'ilün²⁴

ğ. **Bahr-i Karib:** Me'ûlü mefâ'ilün fâ'ilün²⁵

h. **Bahr-i Cedid:** Fe'ilâtün mefâ'ilün fe'ilün²⁶

ı. **Bahr-i Müşakil:** Fâ'ilâtü mefâ'ilü fa'ülün²⁷

i. **Bahr-i Mütedârik:** Fâ'ilün fâ'ilün fâ'ilün fâ'ilün²⁸

j. **Bahr-i Kamil:** Mütefâ'ilün mütefâ'ilün mütefâ'ilün mütefâ'ilün²⁹

k. **Bahr-i Mütekarib:** fa'ülün fa'ülün fa'ülün fa'ülün³⁰

Urdu Edebiyatında Aruz

Müslümanların Hindistan'a gelişi geniş kapsamlı bir devrime yol açtı. Müslümanlar bin yıl boyunca Hindistan'da hüküm sürdüler. Buradaki insanların çoğu mutludur. Müslümanlar burada yaşayanlara gelişmiş bir medeniyet verdiler. Yeni bir dini bilinç ortaya çıktı. İlim ve edebiyata yeni yollar açıldı. Diğer ilmi ve edebi hizmetlerle oluşan şekle biz burada "Aruz" diyoruz. Aruz, Arap şiirler ve Arapça kitaplar sayesinde Hindistan'da tanındı.

Sultanlıklar ve Moğollar devrinde Farsça, resmi dildi. Saraylarda İranlı şairler de saraya bağlıydılar. Böylece Hindistan topraklarında Farsça şairlerini önem kazandılar. Farsça şiirler ve aruz ayrılmaz olduğu anlaşılmaktadır.³¹

¹⁹Timurtaş, a. g. e., s. 214

²⁰Dilçin, a. g. e., s. 28

²¹Timurtaş, a. g. e., s. 216

²²Dilçin, a. g. e., s. 30

²³Dilçin, a. g. e., s. 30

²⁴Timurtaş, a. g. e., s. 222

²⁵Dilçin, a. g. e., s. 33

²⁶Dilçin, a. g. e., s. 33

²⁷Dilçin, a. g. e., s. 34

²⁸Dilçin, a. g. e., s. 34

²⁹Timurtaş, a. g. e., s. 224

³⁰Dilçin, a. g. e., s. 34

³¹ Muhammed İslam Ziya, İlmi Aruz aur Urdu, Muktedera Kavmi Zaban Publish, Pakistan, 1997, s. 15

Urducada aruzun Derlenmesine ve çeviri yapılmasına ilgi geç zamanda başladı- ancak Urdu şairleri ona çok önceden ona rağbet gösterdiler. Urduçanın sufi şairleri- şiirlerini pangal aruzu ile yazmalarına rağmen Fars şiirinin Ortaçağın Urduca şiiri üzerinde derin bir etkisi vardır. İlk Urduca şairler Farsça şairleridir. Urdu şiirinin konuları o zamanlar “Öğeler - İmgeleme – Bilgi- güzel sanatlar ve İlahi Sistem konulu şiirlerin aruz düzeni Farsçadır. Farsça aruzun bugünde kullanılmaktadır.³²

a. Pangal Aruz Düzeni

Urdu edebiyatında Pangal aruz düzeni, İslamiyet’in yayılması ve Farsça aruzun yaygınlaşmasıyla birlikte yerini Farsça aruz düzenine bırakmıştır. Ancak terimlerin bilinmesi bakımından Pangal düzeni birkaç cümle ile ifade edilmek istenirse şu şekilde özetlenebilir: Pangal aslımı Sanskritçeden almış bir aruz düzenidir.

Pangal (پنگل) düzeninde yer alan terimler şunlardır:

a. Çhend (چهند)³³

b. Matra (ماترا)³⁴

c. Beşram (بشرام)³⁵

ç. Get (گت)³⁶

Pangal aruz düzeni iki bölümde yer alır.

a. Lughu (لُغْهُ)

b. Guru (گُرُ)³⁷

c. Gen (گن)

ç. Notey (نوٹے)³⁸

³² Ziya, a. g. e., s. 16

³³ Ziya, a. g. e., s. 57

³⁴ Ziya, a. g. e., s. 58

³⁵ Ziya, a. g. e., s. 59

³⁶ Ziya, a. g. e., s. 60

³⁷ Ziya, a. g. e., s. 60

³⁸ Ziya, a. g. e., s. 61

b. Urdu Edebiyatında Aruz Şekilleri

Urdu şiirinde Pangal isimli vezin türü kullanıldıktan sonraki dönemlerde Arap aruzu ve ağırlıklı olarak Farsça aruz vezinleri kullanılmıştır.

b. Urdu Şiirinde Kullanılan Temel Vezinler

Urdu dili, standart Arap aruz ölçüsünü kullanmaktadır, ancak Urdu edebiyatında 8 ana kalıp ağırlıklı olarak kullanılmaktadır. Bu kalıplar şunlardır:

1. فُغُولُنْ

مداری	تماشا	حقیقت	ابهتک	بہتیجا
-------	-------	-------	-------	--------

2. مَفَاعِلُنْ

جہاں	دیدہ	مرے بچے	تماشائی	نمہ دانم
------	------	---------	---------	----------

3. فاعِلَاتُنْ

آدمیت	خیر باشد	اتفاقاً	شاخانہ
-------	----------	---------	--------

4. فاعِلُنْ

آدمی	لامکان	دوریاں	راستے	دلربا
------	--------	--------	-------	-------

5. مُسْتَفْعِلُنْ

گروبیان	آہو بکا	جادوگاری	چہر بنما
---------	---------	----------	----------

6. مُتَفَاعِلُنْ

خبر عنظر	متبادلہ	بیتندخو
----------	---------	---------

7. مَفَاعِلَاتُنْ

کمالنظر	ثناء بشر	عجیبسمان
---------	----------	----------

8. مَفْعُولَاتٌ³⁹

مقاطین	التانوں	استفسار	تشبیہات
--------	---------	---------	---------

³⁹ Muhammed Yakup Asi, Fa'elat: Urdu Aruz Ka Nia Nizam, Mekteb El Kurtas Pakistan, 2014, s. 40-41

c. Klasik Urdu Edebiyatı Şiirlerinde Bahir Türleri

Urdu şiirinde kullanılan hece ölçülerinden 19'undan 16'sı Basralı Ibn Halil icat etmiştir, diğer 3 hece ölçüsü de de Farsların icat ettiği hece ölçüsüdür.

Mefâ'ilünFa'ülün	Mefâ'ilünFa'ülün	Bahr-i Tevîl		
Fâ'ilün	Fâ'ilâtün	Fâ'ilün	Fâ'ilâtün	Bahr-i Medîd
Fâ'ilün	Müstef'ilün	Fâ'ilün	Müstef'ilün	Bahr-i Basît
Mütefâ'ilün	Mütefâ'ilün	Mütefâ'ilün	Mütefâ'ilün	Bahr-i Kâmil
Mefâletün	Mefâletün	Mefâletün	Mefâletün	Bahr-i Vâfir
Mefâ'ilün	Mefâ'ilün	Mefâ'ilün	Mefâ'ilün	Bahr-i Hezec
Müstef'ilün	Müstef'ilün	Müstef'ilün	Müstef'ilün	Bahr-i Recz
Fâ'ilâtün	Fâ'ilâtün	Fâ'ilâtün	Fâ'ilâtün	Bahr-i Remel
Müseddes				
Mef'ûlâtü	Müstef'ilün	Müstef'ilün	Bahr-i Ser'i	
Mef'ûlâtü	Müstef'ilün	Mef'ûlâtü	Müstef'ilün	Bahr-i Münserih
Müseddes				
Fâ'ilâtün	Müstef'ilün	Fâ'ilâtün	Bahr-i Hafîf	
Fâ'ilâtün	Mefâ'ilün	Fâ'ilâtün	Mefâ'ilün	Bahr-i Muzâri
Müstef'ilün	Mef'ûlâtü	Müstef'ilün	Mef'ûlâtü	Bahr-i Muktedâb
Fâ'ilâtün	Müstef'ilün	Fâ'ilâtün	Müstef'ilün	Bahr-i Müctes
Fa'ülün	Fa'ülün	Fa'ülün	Fa'ülün	Bahr-i Mütekârib
Fâ'ilün	Fâ'ilün	Fâ'ilün	Fâ'ilün	Bahr-i Mütedârik
Müseddes				
Müstef'ilün	Fâ'ilâtün	Fâ'ilâtün	Bahr-i Cedîd	
Müseddes				

	Fâ'ilâtün	Mefâ'ilün	Mefâ'ilün	Bahr-i Karîb
Müseddes ⁴⁰				
Mefâ'ilün	Mefâ'ilün	Fâ'ilâtün	Bahr-i Muşâkil	

Urducuda ancak bunlardan sıklıkla kullanılanları 6 tanedir.

مضارع	مجث	خفيف	بزج	رمل	مقارب
-------	-----	------	-----	-----	-------

1- فعولن فعولن فعولن مقارب

Fa'ûlün Fa'ûlün Fa'ûlün Fa'ûlün **Mütekârib**

2-فاعلاتن فاعلاتن فاعلاتن رمل

Fâ'ilâtün Fâ'ilâtün Fâ'ilâtün Fâ'ilâtün **Remel**

3-مفاعيلن مفاعيلن مفاعيلن بزج

Mefâ'ilün Mefâ'ilün Mefâ'ilün Mefâ'ilün **Hezec**

4-فاعلاتن مستفعلن فاعلاتن خفيف -----

Fâ'ilâtün Müstef'ilün Fâ'ilâtün **Hafif**

5-فاعلاتن مستفعلن فاعلاتن مستفعلن مجث

Fâ'ilâtün Müstef'ilün Fâ'ilâtün Müstef'ilün **Müctes**

6-فاعلاتن⁴¹مفاعيلن فاعلاتن مفاعيلن مضارع

Fâ'ilâtün Mefâ'ilün Fâ'ilâtün Mefâ'ilün **Muzâri**

ç. Urdu şiirinde Aruz ile ilgili Bazı Terim isimleri

بجائے کوتاہ "Hecâ'ey Kûtâh" (Kisa Hece)

بجائے بلند "Hecâ'ey Bulend"(Uzun Hece)

سبب خفيف (Sebeb-i Hafeef)

سبب ثقيل (Sebeb-i Sakeel)

وتد مفروق (Veted Mafrûk)

⁴⁰Captain G. D. Pybus, Urdu Prosody And Rhetoric, Rama Krishna and Sons Publish, Anarkali, Lahore, 1924, s. 18-20

⁴¹Pybus, a. g. e., s. 20-21

وتد مقرون (Veted Makrun)

وتد مجموع (Veted Mecmû'a)

فاصله صغرى (Fâsla Sağıra)

فاصله كبرى (Fâsla Kubra)

مرار (Merâr)⁴²

d. Veted, Fasla ve Sebeb Ses Birimlerinin 8'li Tertibi

1. "وتد مجموع": فوولن ve "سبب خفيف"ten birleşir.
2. "وتد مجموع"ten birleşir. "سبب خفيف": فاعلن ve "وتد مجموع"ten birleşir.
3. "وتد مجموع" ve iki "خفيف سببوں" le birleşir. مفاوعیلن: Bir "وتد مجموع" ve iki "خفيف سببوں" le birleşir.
4. "وتد مجموع" dan birleşir. "خفيف سببوں": İki "خفيف سببوں" ve bir "وتد مجموع" dan birleşir.
5. "وتد مجموع" ve "فاصله صغرى" dan birleşir. مفاعلتن: "وتد مجموع" ve "فاصله صغرى" dan birleşir.
6. "وتد مجموع" den birleşir. "فاصله صغرى": متفاعلن ve "وتد مجموع" den birleşir.
7. "وتد مفروق" ve iki "خفيف سببوں" den birleşir. فاعلتن: Bir "وتد مفروق" ve iki "خفيف سببوں" den birleşir.
8. "وتد مجموع" dan birleşir.⁴³ İki "خفيف سببوں" ve bir "وتد مجموع" dan birleşir.

e. Urduca Hece Vezinlerinin İşaretleri

Kısa Hece: Bir hareketli veya sabit harf: ◌ işaretleri ile gösterilir.

Uzun Hece: Bir hareketli ve bir sabit harf birleşiktir: ◌◌ işaretleri ile gösterilir.

Sebeb-i Sakil: İki ardışık kısa hece: ◌◌ işaretleri ile gösterilir.

Veted Mecmu: Bir kısa hece ve bir uzun hece: ◌◌◌ ile gösterilir.

Veted Mefruk: Bir uzun hece ve bir kısa hece: ◌◌◌ ile gösterilir.

⁴²Asi, a. g. e., s. 150

⁴³Abdul Mecid, Jadeed İlmi Aruz, Lalah Ram Nara'in Publish, Allahabad, India, 1939, s. 9

Fasla: Bir kısa hece ve bir uzun hece: ١ ٠ ٠ ile gösterilir.

Murar: Bir kısa hece, bir uzun hece ve bir kısa hece: ٠ ١ ٠ ile gösterilir.⁴⁴

f. Urdu Aruzunda Kullanılan Temel Arapça Daireler

1. دائرہمختلفہ : 10 kısım, 4 vezin, 5 müsemmen bahir
2. دائرہمؤتلفہ : 6 kısım, 3 vezin, 2 müseddes bahir
3. دائرہمتفقہ : 8 kısım, 4 vezin, 2 müsemmen bahir
5. دائرہموشتبہ : 9 kısım, 3 vezin, 9 lu müseddes bahir⁴⁵

g.. Urdu Edebiyatında Bir Şiirde Vezinlerin Gösterilmesi

لوح بھی تو قلم بھی تو، تیرا وود الکتاب
(فاعلتن) (مفاعلتن) (فاعلتن) (مفاعلتن)
گنبد آگینہرنگ، تیرے محیط میں حباب
(فاعلتن) (مفاعلتن) (مفاعلتن) (فاعلتن)
شوکتِ سنجر و سلیم تیرے حلال کینمود
(فاعلتن) (مفاعلتن) (مفاعلتن) (فاعلتن)
فقر جدید و بایرید، تیرا جمالِ بے نقاب
(فاعلتن) (مفاعلتن) (مفاعلتن) (فاعلتن)
تیری نگاہِ ناز سے دونوں مراد پا گئے
(فاعلتن) (مفاعلتن) (مفاعلتن) (فاعلتن)
عقل غیا بوجستجو، عشق حضور و اضطراب
(فاعلتن) (مفاعلتن) (مفاعلتن) (مفاعلتن)⁴⁶

⁴⁴ Asi, a. g. e., s. 67-68

⁴⁵ Asi, a. g. e., s. 159

⁴⁶ Asi, a. g. e., s. 72

ğ. Takti

سنابے راتگہنایاقمرتھا

مگر سویابو اسار انگریتھا

* Kutularda şiirler parçalanmış şekilde gösterilmektedir.

س	نا	بے	را	ت	گہ	نا	یا	ق	مر	تھا
---	----	----	----	---	----	----	----	---	----	-----

م	گر	سو	یا	ہ	وا	سا	را	ن	گر	تھا
---	----	----	----	---	----	----	----	---	----	-----

۰	۱	۱	۰	۱	۱	۱	۰	۱	۱	۰
---	---	---	---	---	---	---	---	---	---	---

م	فا	عی	لن	م	فا	عی	لن	ف	عو	لن
---	----	----	----	---	----	----	----	---	----	----

مفاعیلنمفاعیلنفعولن : Bu hezec bahri müseddes mahzuktur ve bunun sayısı 313ء8'dir.⁴⁷

2.4.1. Klasik Türk Edebiyatı ve Urdu Edebiyatında Aruz Karşılaştırması

Benzerlikler:

- Klasik Türk Edebiyatı ve Urdu edebiyatında Arap aruzu ve Fars aruzu şiirlerde sıkça uygulanmaktadır.
- Klasik Türk Edebiyatı ve Urdu edebiyatında Arap aruzu dairleri kullanılmıştır.
- Klasik Türk edebiyatı ve Urdu edebiyatında aynı bahirler kullanılmıştır.
- Klasik Türk Edebiyatı ve Urdu edebiyatında Arapçanın temel 14 hece vezni kullanılmıştır.

Farklılıklar:

- Urdu edebiyatında, Farsça aruz sistemi kullanılmadan önce Pangal isimli aruz sistemi uygulanmıştır. Klasik Türk Edebiyatında ise standart Arap ve Fars aruzu kullanılmıştır.
- Klasik Türk edebiyatında ağırlıklı olarak 8 temel vezin kullanılmıştır. Bunlar:

Fâ'ûlün	Fâ'ilün	Mefâ'ilün	Fa'ilâtün	Müstef'ilün	Mef'ûlün	Müfâ'aletün	Mütefâ'ilün
---------	---------	-----------	-----------	-------------	----------	-------------	-------------

Urdu edebiyatında ise ağırlıklı olarak kullanılan 8 temel vezin vardır. Bunlar:

مفعولات	مفاعِلُن	مُتَفَاعِلُن	مُسْتَفْعِلُن	فَاعِلُن	فَاعِلَاتُن	مَفَاعِلُن	فُعُولُن
---------	----------	--------------	---------------	----------	-------------	------------	----------

⁴⁷ Asi, a. g. e., s. 82

c. Klasik Türk Edebiyatı Arap ve Fars aruzları kullanılırken Urdu edebiyatında önce Pangal aruzu ve daha sonra Arap ve Fars aruzu kullanılmıştır.

ç. Klasik Türk Edebiyatı ve Urdu edebiyatında kullanılan aruz bahirlerinden bazıları ortak olmakla birlikte Urdu edebiyatı aruzunda kullanılan bazı bahirler Klasik Türk edebiyatında yer almamaktadır.

Klasik Türk Edebiyatı ve Urdu Edebiyatında Kullanılan Ortak Bahirler

Bahr-i Kâmil	(بحر كامل)
Bahr-i Hezec	(بحر هزج)
Bahr-i Recz	(بحر رجز)
Bahr-i Remel	(بحر رمل)
Bahr-i Ser'i	(بحر سريع)
Bahr-i Münserih	(بحر منسرح)
Bahr-i Muzâri	(بحر مضارع)
Bahr-i Muktedâb	(بحر مقتضب)
Bahr-i Müctes	(بحر مجتث)
Bahr-i Mütekârib	(بحر متقارب)
Bahr-i Mütedârik	(بحر متدارك)
Bahr-i Cedîd	(بحر جديد)
Bahr-i Karîb	(بحر قريب)
Bahr-i Muşâkil	(بحر مشاكل)

2.4.3. Sadece Urdu Edebiyatında Kullanılan Bahirler

Bahr-i Tevîl	(بحر طويل)
Bahr-i Medîd	(بحر مديد)
Bahr-i Basît	(بحر بسيط)
Bahr-i Vâfir	(بحر وافر)
Bahr-i Hafîf	(بحر خفيف)

SONUÇ

Türk ve Urdu edebiyatlarında diğer tüm doğu dillerinde olduğu gibi benzerlikler bulunmaktadır. Urdu dili öncelikle Pangul isimli bir aruz yapısı kullanılmaktaydı, ancak daha sonraki dönemlerde Urdu edebiyatında, Türk edebiyatında olduğu gibi Arap aruzu kullanılmaya başlanmıştır. Hem Türk edebiyatı hem de Urdu edebiyatında kullanılan aruz özelliklerinin büyük bir bölümü ortak benzerlikler göstermektedir, ancak Hem Türk edebiyatında hem de Urdu edebiyatında yer alan aruz sisteminin farklı özellikleri de bulunmaktadır.

KAYNAKÇA

- Asi, M. Y. (2014), Fa'elat: Urdu Aruz Ka Nia Nizam, Mekteb El Kurtas Pakistan,
- Çetin, N. M. (2019) "Arûz", TDV İslâm Ansiklopedisi, <https://islamansiklopedisi.org.tr/aruz> (13.12.2019).
- Dilçin, C. (2000) Örneklerle Türk Şiir Bilgisi, TDK Yayınları, Ankara,
- İpekten, H. (2003) Eski Türk Edebiyatı Nazım Şekilleri ve Aruz, Dergah Yayınları, İstanbul
- Timurtaş, F. K. (2000) Osmanlı Türkçesine Giriş 1, Alfa Basım Yayım Dağıtım, İstanbul
- Mecid, A. (1939) Jadeed İlmi Aruz, Lalah Ram Nara'in Publish, Allahabad, India
- Pybus, C G. D. (1924) Urdu Prosody And Rhetoric, Rama Krishna and Sons Publish, Anarkali, Lahore,
- Ziya, M. İ. (1997) İlmi Aruz aur Urdu, Muktedera Kavmi Zaban Publish, Pakistan

Konjonktür Dalgalanmalarının İktisadi Düşünceler Kapsamında Türkiye İçin Değerlendirilmesi¹

Eren ERGEN²
Aylin İDİKUT ÖZPENÇE³

Giriş

Konjonktür dalgalanmaları kavramı veya başka bir deyişle ekonomide yaşanan refah ve takip eden bunalım dönemleri Lale Krizine kadar uzanmakla birlikte, literatürde ilk olarak C. Juglar (1862) tarafından kullanılmıştır. Nitekim sanayi devrimiyle birlikte ortaya çıkan sermaye birikimi ve gelişen finansal piyasalar neticesinde özellikle gelişmiş ülkelerde görülmeye başlayan ekonomik dalgalanmalar geçmişteki dalgalanmalardan farklılaşmaktadır. Bu durum iktisatçıların dikkatini çekmiş ve konjonktür dalgalanmaları üzerindeki ilgi yoğunlaşmıştır.

Konjonktür dalgalanmalarına neden olan unsurun farklı iktisadi görüşler tarafından farklı nedenlere dayandırıldığı görülmektedir. Lale Krizinin yaşandığı dönemlerde konjonktür dalgalanmaları iklimsel teorilerle açıklanmaya çalışılmıştır. Büyük Buhrana kadar geçen süreçte ise konjonktür dalgalanmalarına neden olan temel unsur olarak devlet müdahalesi gösterilmiştir. Klasik İktisat olarak adlandırılan bu görüşün varsayımlarının geçerli olmadığı Büyük Buhran sonrasında genel kabul görmüştür. Bu dönemde konjonktür dalgalanmalarına beklentiler dahil edilmiş ve konjonktür dalgalanmaları daha geniş bir açıdan incelenmiştir.

Keynes'e kadar konjonktür dalgalanmaları parasal olgu olarak ele alınmaktayken, Keynes konjonktür dalgalanmalarını dışsal faktörlere dayandırmıştır. 1960'larda ortaya çıkan enflasyonist süreç neticesinde parasal olgular beklentilerle birlikte yeniden modellenmiştir. Bu dönemde parasalcı görüş ağırlık kazanmıştır. Sonraki dönemde petrol krizleriyle birlikte gündeme gelen stagflasyon olgusu ise rasyonel beklentiler teorisinin doğuşuna ortam hazırlamıştır. Bu dönemde konjonktür dalgalanmalarına neden olan unsur olarak bilginin tam olmadığı durumlar gösterilmiştir.

1970'lerde konjonktür dalgalanmalarını açıklayan diğer bir görüşte ise reel konjonktür teorisyenleri konjonktür dalgalanmalarının nedeni olarak teknolojik değişimleri işaret etmektedir. Schumpeter ise yeniliklerin önemine vurgu yapmaktadır.

Konjonktür dalgalanmalarının nedenini insan davranışlarında arayan görüşler ise gösteriş tüketimi ve psikolojik etkilere vurgu yapmaktadır.

¹ Bu çalışma, Pamukkale Üniversitesi Sosyal Bilimler Enstitüsü Yönetim Kurulu'nun 18/06/2021 tarih ve 14/01 sayılı kararıyla onaylanan Eren ERGEN'in "Maliye Politikalarının Konjonktür Dalgalanmaları Üzerindeki Etkisi: ARDL Analizi" adlı tezinden türetilmiştir.

² Arş. Gör. Dr., Pamukkale Üniversitesi İİBF Maliye Bölümü, eergen@pau.edu.tr

³ Doç. Dr., Pamukkale Üniversitesi İİBF Maliye Bölümü, aidikut@pau.edu.tr

Konjonktür Teorileri

Bu başlık altında konjonktür dalgalanmalarına yönelik literatürde yer alan iktisadi görüşler açıklanmaktadır.

Klasik Konjonktür Teorisi

Smith'e (1776/1977) göre toplumların yıllık kazançları, piyasanın tüm yıllık üretiminin değişebilir değerine eşit gerçekleşmektedir. Dolayısıyla tüm bireyler sermayelerini yerli üreticinin desteğine sunmak için çabalamakta ve bu piyasayı, ürettiği en büyük değere sahip olabilecek bir sektöre yönlendirmeye uğraşmaktadır. Nitekim toplumun üyeleri, toplumun yıllık gelirini mümkün olan en yüksek seviyeye çıkartmaya çalışmaktadır. Aslında bireyin gayesi toplumu zenginleştirmek veya toplumu teşvik etmek değildir, birey kendi güvenliğini sağlamak amacındadır. Fakat bu durum pek çok olayda olduğu gibi "görünmez el" tarafından yönlendirilen bir teşvik mekanizması olarak tanımlanmaktadır (Smith, 1977: 593). Daha açık bir ifadeyle piyasalar temizlenerek kendiliğinden dengeye gelmektedir. Smith'e göre bu durum görünmez elin bir fonksiyonudur. Fiyatların esnek olmasından dolayı görünmez el piyasayı her zaman tam istihdam dengesinde tutmaktadır. Başka bir ifadeyle Klasikler, meydana gelebilecek krizlerin piyasa işleyişi ile bertaraf edileceğini ileri sürmektedir. Fakat devlet müdahale ettiği takdirde piyasa dengeden uzaklaşmaktadır.

Klasiklere göre devlet müdahale ettiğinde piyasanın işleyişine zarar vermektedir. Klasik İktisatçılardan biri olan Ricardo (1817/2001) da devlet müdahalesini eleştirmektedir. Devletin finansmanda kullanacağı kaynakların üretimin hangi aşamasında alındığının önemi bulunmamaktadır. Örneğin devlet finansman için vergilendirme yolunu seçerse, bu maliyet üreticilerin mal ve hizmetlere zam yapmasıyla sonuçlanmaktadır. Kamu borçlanmasının da benzer sonuçlar yaratacağı Ricardo tarafından savunulmaktadır. Nitekim kamu borçlanması neticesinde ortaya çıkan faiz yükünün ödenmesi esnasında üreticiler mal ve hizmetlere zam uygulamaktadır (Ricardo, 2001: 277-278). Daha açık bir ifadeyle devletin müdahalesi neticesinde gelecekte salınacak vergiler artarak konjonktür dalgalanmalarının şiddetini arttırmaktadır. Özetle Klasiklere göre, maliye politikası piyasayı denge noktasından uzaklaştırmaktadır. Maliye politikasının bu etkisi Şekil 1'de gösterilmektedir.

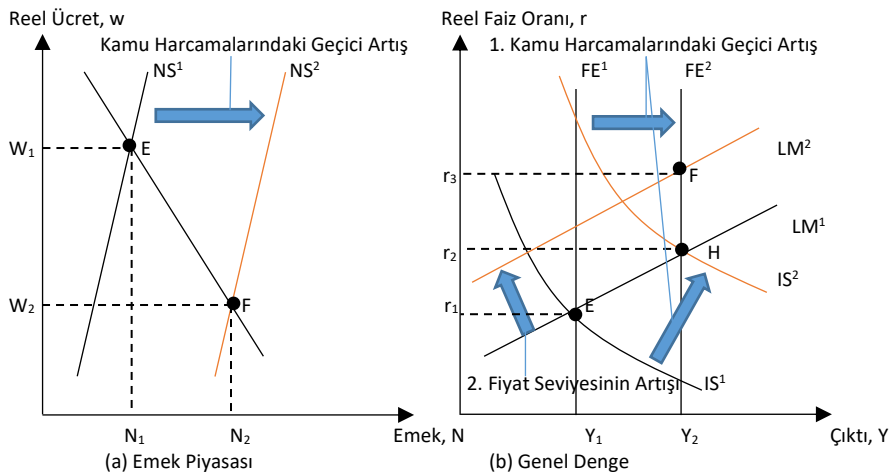

Kaynak: Abel, Bernanke & Croushore, *Macroeconomics*, (2008), s. 372.

Şekil 1. Klasik Konjonktür Dalgalarında Devlet Müdahalesi

Şekil 1'de denge istihdam düzeyinin artışı tam istihdam hasıla düzeyini de arttırmaktadır. Tam istihdam doğrusu sağa doğru kayarak FE² olmaktadır. Uygulanan maliye politikası IS eğrisini de

sağa kaydırmaktadır. Şekil 1 (b)'de tam istihdam ve mal piyasasının dengede olduğu H noktası para piyasası dengesini sağlayamamaktadır. Dolayısıyla LM eğrisinin de kayması gerekmektedir. Burada fiyat artışının olup olmayacağı bilinmemektedir. Şekil 1 (b) incelendiğinde uygulanan maliye politikası sonucunda, talep edilen mal miktarının tam istihdam üretimini aştığı görülmektedir. H noktasında talep Y_2 'nin üzerindedir. Dolayısıyla fiyat seviyesi yükselecek ve LM eğrisi sola doğru kayacaktır. Böylece Şekil 1 (b)'de de denge F noktasında sağlanmaktadır. Sonuç olarak hem çıktı hem de reel faiz oranı yükselmektedir (Abel, Bernanke & Croushore, 2008: 372-373). Devletin piyasaya müdahalesi çıktı seviyesini arttırmakla birlikte faiz oranlarının da artmasına yol açmıştır. Ayrıca bu müdahale sonucunda piyasada fiyatlar da yükselmiştir. Klasik teori ise devletin müdahalesi olmadan piyasada konjonktür dalgalanmalarının olmayacağını ifade etmektedir. Çünkü piyasa doğası gereği rekabet içermektedir. Bu rekabetten dolayı da piyasada fiyat veya faiz artışlarının yaşanması zorlaşmaktadır. Artış olsa da esneklikten dolayı belli bir süre sonra yine eski seviyeye dönüş yaşanmaktadır. Piyasanın rekabeti neticesinde fiyat veya faizler tekrar yükselbilmekte ve fakat aşağı ve yukarı esneklik nedeniyle yeniden düşmektedir. Bu durum Şekil 2'de açıklanmaktadır.

Reel Faiz Oranı, r

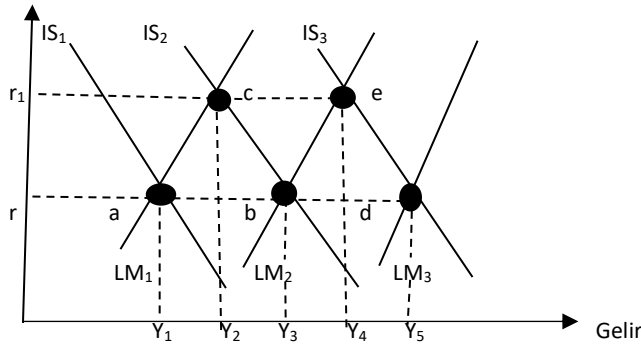

Kaynak: Abel, Bernanke & Croushore, *Macroeconomics*, (2008), s. 360-388, tarafımızca düzenlenmiştir.

Şekil 2. Klasik Teoride Döngüler ve Piyasaların Temizlenmesi

Şekil 2'de piyasalar başlangıçta a noktasında dengede bulunmaktadır. Emek arzının artışıyla mal piyasasını temsil eden IS eğrisi sağa kaymakta ve veri faiz oranında b noktasına varmaktadır. Burada IS ve LM dengede bulunmamaktadır. Nüfus artışı ile toplam talep de artmaktadır. Artan gelir, para talebini arttıracak ve faiz oranlarını yükseltecektir. Bu durum, veri yatırım üzerinde, yatırımları düşürmektedir. Fiyatların esnekliği ile planlanan harcama ve çıktı düzeyi arasındaki fark talep fazlası ve fiyat artışına neden olmaktadır. Böylece reel para arzı düşmektedir. Bu aşamada b noktasından c noktasına doğru bir hareket olmaktadır. Nihayet c noktasında reel denge sağlanmıştır. Piyasaların temizlenmesinin ardından açıklanan durum yeniden yaşanırsa döngü ilk olarak d noktasına hareket edecek sonra e noktasında yeni denge oluşacaktır. Büyüme ve harcama planları doğrultusunda Şekil 2 üzerinde basitleştirilerek açıklanmaya çalışılan süreç, makroekonomik değişkenlerdeki artış ve azalışlarla devam edecektir. Klasikler bu durumu döngü olarak adlandırmakta ve toplam arz ve toplam talep eğrilerinin kesiştiği noktada piyasaların kendiliğinden temizlendiğini savunmaktadır.

Keynesyen Konjonktür Teorisi

Keynes, "İstihdam Faiz ve Paranın Genel Teorisi" isimli kitabında yer alan "konjonktür dalgalanmaları üzerine notlar" bölümünde konjonktür dalgalanmalarını açıklamaktadır. Çok karmaşık

bir yapıya sahip olan konjonktür dalgalanmaları, likidite tercihi ve sermayenin marjinal verimliliğindeki tüketim eğilimlerinden etkilenmektedir (Keynes, 2013: 313).

Keynes toplam talep üzerinde durmaktadır. Üretimde oluşan değişimler, IS ve LM eğrisinin konumunu değiştirebilen toplam talep şoklarıyla açıklanmaktadır. Bir başka deyişle maliye ve para politikası uygulamaları toplam talepte değişime yol açarak, IS ve LM eğrilerinde kaymalara neden olmaktadır (Abel, Bernanke & Croushore, 2008: 419). Neticede piyasada dalgalanma meydana gelmektedir. Keynesyen teoride konjonktür dalgalanmalarının oluşumu Şekil 3'te gösterilmektedir.

Şekil 3 incelendiğinde piyasaların başlangıçta a noktasında dengede olduğu görülmektedir. Bütçe açıkları vasıtasıyla uygulanan genişletici maliye politikası toplam talep şoku yaratarak IS eğrisini sağa kaydırmakta ve yeni denge b noktasına gelmektedir. Burada artan gelir beraberinde para talebini de artırarak faizlerin yükselmesine yol açmaktadır. Dünya faizleri değişmediğinden uluslararası dengeyi sağlamak için para arzı arttırılmakta ve piyasada denge c noktasında sağlanmaktadır. İşte bu şekilde devam eden süreç sırasıyla a, b, c, d ve e noktalarını izlemekte ve konjonktür dalgalanmalarını oluşturmaktadır. Gelişmekte olan ülkelerde yatırımların ve para talebinin faize duyarlılığı gelişmiş ülkelere göre daha yüksek olması nedeniyle dalgalanmalar gelişmiş ülkelere oranla daha şiddetli olmaktadır.

Reel Faiz Oranı, r

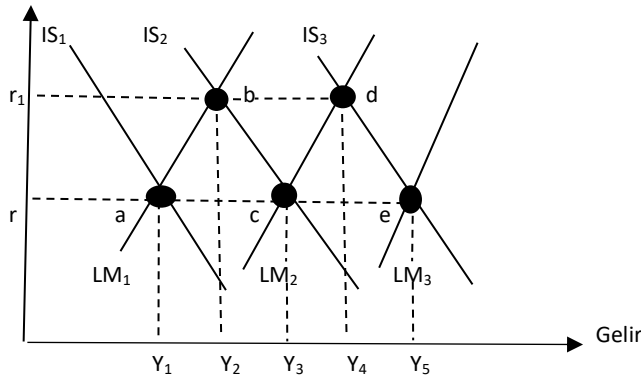

Kaynak: Abel, Bernanke & Croushore, *Macroeconomics*, (2008), sayfa 398-442, tarafımızca düzenlenmiştir.

Şekil 3 Keynesyen Teoride Konjonktür Dalgalanmalarının Oluşumu

Görüldüğü gibi bütçe açıkları yoluyla iktisadi büyüme sağlanmaktadır. Keynes'e göre piyasa, üretim kapasitesinin altındaysa devlet müdahalesi gerekmektedir. Atıl kapasitenin harekete geçirilmesi için bütçe politikalarının kullanılması "telafi edici maliye politikası" olarak adlandırılmaktadır. Kamu harcamaları sermayenin marjinal etkinliğine göre yatırım kararlarını değiştirmekte ve piyasaları etkilemektedir.

Parasalıcı Konjonktür Teorisi

Friedman parasalıcı görüşün kurucusu olarak bilinmektedir. Friedman'a (1983) göre parasalıcı görüş esas olarak para miktarı üzerinde dururken diğer yandan toplam gelir seviyesi, fiyatlar genel düzeyi ve faiz oranları gibi iktisadi değişkenler arasındaki ilişkinin ortaya çıkardığı iktisadi dalgalanmalar ile de ilgilenmektedir (Friedman, 1983: 44).

Parasalıcı görüşe göre uzun vadede toplam talep üzerinde etkili olan bir tek unsur bulunmaktadır. Parasalıcı görüş bu unsuru para miktarı olarak açıklamaktadır. Paranın bu yeteneği, uzun vadeli özel bir enflasyon teorisini yaratmaktadır ve buna “*paranın miktar teoris?*” denilmektedir.

Friedman’a (1956) göre para arzı artış oranı ve nominal gelirin artış oranı ilişkilidir. Parasal yanılısamanın olmadığı varsayılmakta ve para arzındaki değişikliğin kısa dönemde nominal gelirdeki büyümeyi etkilediği savunulmaktadır. Konjonktürün genişleme dönemlerinde ise bu ilişkinin hızı artmaktadır. Kısa dönemde nominal gelir üzerinde etkili olan para arzı uzun dönemde ise fiyatları etkilemektedir (Kindleberger, 1987: 28-29).

Friedman’a (1982) göre para politikası uzun dönemde fiyat istikrarının sağlanmasını hedeflemelidir (Friedman, 1982: 100). Dolayısıyla devletin müdahalesine gerek kalmaksızın, iktisadi büyüme oranı kadar bir para arzı artışının konjonktür dalgalanmalarına yol açmayacağı parasalıcı görüş tarafından savunulmaktadır.

Rasyonel Beklentiler Kuramının Konjonktür Teorisi

Muth (1961) rasyonel beklentiler kavramını literatüre kazandırmıştır. Muth, rasyonel beklentileri açıklarken iktisadi birimlerin tam bilgiye sahip olduklarını, dolayısıyla meydana gelen beklentilerin iktisadi teorisinin tahminleriyle uyumlu olduğundan söz etmektedir. Muth, politika yapımcıların politikayı piyasaya bildirdiklerini ve fakat bu bildirim kafa karıştırıcı şekilde piyasaya sunulduğunu savunmaktadır. Rasyonel beklentiler olarak adlandırılan bu olgunun üç unsura sahip olduğu belirtilmektedir (Muth, 1961: 316-317);

- Bilgi azdır ve piyasa bu bilgiye sahip çıkmaktadır,
- Beklentilerin oluşumu piyasa yapısına bağlı kalmaktadır,
- Kamu öngörüsü piyasa üzerinde önemli bir etkide bulunmamaktadır.

Rasyonel beklentiler kavramı Lucas, Barro, Sargent ve Wallace’nin katkılarıyla geliştirilmiştir. Beklentilerin temelinde insan ve onun davranışları yer almakta ve iki temel varsayımı bulunmaktadır. Bunlardan birincisi, tüketiciler az olmakla birlikte bütün bilgiye sahiptirler ve ikincisi ise tüketiciler aynı hatayı sürekli olarak tekrarlamamaktadır (Özsağır, 2007: 54). Rasyonel beklentiler teorisinde konjonktür dalgalanmalarını açıklamak için birbirinden oldukça farklı iki teori yer almaktadır. Bunlar sırasıyla Yeni Klasik ve Yeni Keynesyen konjonktür teorileri olarak anılmaktadır (Özata, 2007: 93).

Yeni Klasik İktisat, potansiyel çıktı ve beklenen toplam talep vasıtasıyla belirlenen fiyatlar genel düzeyi ile rasyonel beklentilerin bir araya gelmesiyle belirlenen parasal ücretlerin oranını ele alarak konjonktür dalgalanmalarını açıklamakta ve kısa dönem arz eğrisini de bu şekilde elde etmektedir. Konjonktür dalgalanmalarının temelinde toplam talepte yaşanan beklenmedik hareketler yatmaktadır (Parkin, 2011: 712). Bu durumun açıklanmasında AD-AS modeli kullanılmaktadır.

AD-AS modeli Lucas tarafından açıklanmaktadır. Lucas’a göre rasyonel beklentiler nedeniyle toplam arz eğrisi dikey eksene paralel şekil almakta ve talep yönlü şok politikalar ile de Y_1 ’in ötesine geçirilememektedir. Şekil 4 incelendiğinde a noktasındaki politikaların, rasyonel beklentiler içinde olan bireylerin rasyonel davranışlarında neden olacağı değişiklik ile piyasanın, genişletici politikayı izleyen arz azalışı ile direkt olarak c noktasına ulaşacağı ifade edilmektedir. Bu yeni denge noktasında milli gelir artmamakta ancak fiyatlar yükselmektedir (Küçükcalay, 2015: 451-452).

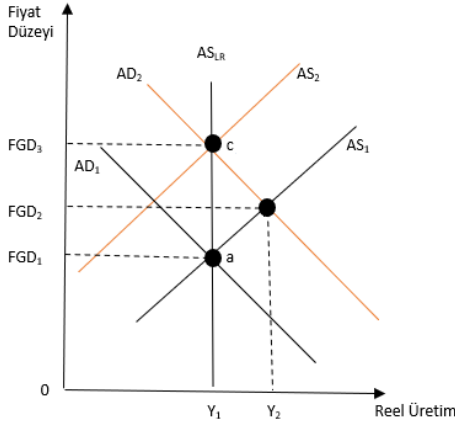

Kaynak: Küçükkalay, İktisadi Düşünce Tarihi, (2015), s. 452

Şekil 4 Yeni Klasik İktisat Toplam Talep-Toplam Arz Modeli

Yeni Keynesyen teori konjonktür dalgalanmalarının açıklanmasında ücretlerden yararlanmaktadır. Piyasalarda ücret rijitliği bulunmakta ve bunun nedeni olarak geçmişte gerçekleştirilen müzakereler gösterilmektedir. Dolayısıyla kısa dönem arz eğrisi de bu müzakerelere göre belirlenmektedir. Ücretlerin rijitliğinden dolayı ise konjonktür dalgalanmalarının temelini toplam talep oluşturmaktadır (Parkin, 2011: 712).

Yeni Keynesyen görüşe göre ücretlerin yapışkan olmasının farklı nedenleri bulunmaktadır. Bunlardan ilki emek piyasasında sözleşmelerin genel olarak 1-3 yılı kapsamasıdır. İkincisi sendikalar ile işverenlerin sözleşme pazarlığında ücret önemli bir yere sahiptir. Yapışkanlığın üçüncü nedeni asgari ücretin hükümet tarafından belirlenmesidir. Diğer bir neden ise ücretin verimliliğe göre ödenmesidir.

Özetle Yeni Keynesyen model, toplam talep şoklarından kaynaklanan konjonktür dalgalanmalarını fiyat katılıklarına dayandırmaktadır. Toplam arz şoklarından kaynaklanan konjonktür dalgalanmalarının ise ücret katılıklarından kaynaklandığı savunulmaktadır.

Reel Konjonktür Teorisi

İktisadi şokların temelinde teknolojik yenilikler bulunmaktadır. Teoriye göre teknolojik yenilikler tam rekabet piyasasında hızlı bir şekilde yaygınlaşmakta ve fakat tam bilgi olmadığı durumda tam rekabet şartları oluşmamaktadır. Dolayısıyla tam rekabet şartlarında ortaya çıkan teknolojik yenilik, konjonktür dalgalanmalarının da nedenini oluşturmaktadır (Unay, 2001: 215-216).

Reel konjonktür teorisi, hanehalklarının sahip olduğu emek geliri ve ödediği vergi payından da konjonktür dalgalanmalarını açıklamada faydalanmaktadır. Daha açık bir ifadeyle hanehalkının üretime katılması konjonktür dalgalanmaları üzerinde etkili olmaktadır. Hanehalkının konjonktür dalgalanmalarını etkilemesi dört temel unsur ile açıklanmaktadır (Greenwood, Rogerson & Wright, 1995: 158);

- Hasılda meydana gelen değişimlerden,
- Üretimin, tüketimin, yatırımın ve çalışma saatlerinin değişkenliklerinden,

- Çalışma saatleri ve emeğin verimliliği arasındaki ilişkiden ve
- Konut yatırımları ve piyasa sermayesi arasındaki ilişkiden kaynaklanmaktadır.

Teknolojik yeniliklerin neden verimlilik artışı sağladığını anlamak kolay olsa da verimliliği nasıl azalttığını anlamak zordur. Tüm teknolojik yenilikler sonunda verimliliği artırır. Fakat eğer başlangıçta teknolojik yenilikler yeterli miktarda sermayenin kullanımını engellerse, özellikle de beşerî sermayenin kullanımını, böyle bir durumda yaratılandan daha fazla üretim yok edilir ve daha fazla iş, başlangıcından başarısız olur (Parkin, 2011: 712-714). Bu durum Şekil 5’te gösterilmektedir.

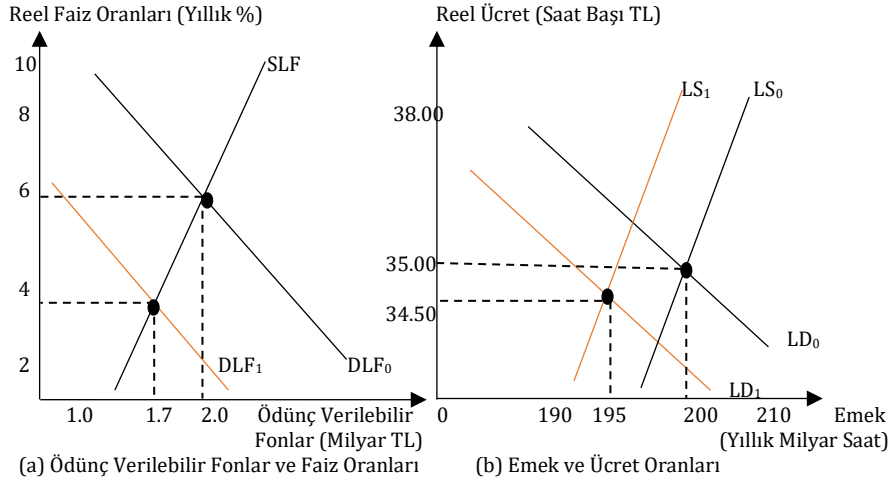

Kaynak: Parkin, *Economics*, (2011), s. 714

Şekil 5 Reel Konjonktür Teorisinde Kredi Verilebilir Fonlar ve Emek Piyasaları

Şekil 5’te reel konjonktür teorisine göre kredi verilebilir fonlar ve emek piyasalarının konjonktür dalgalarıyla olan ilişkisi yer almaktadır. Şekil 5’in (a) kısmında ödünç verilebilir fonlar görülürken, (b) kısmında ise emek piyasası yer almaktadır. Buna göre (a) kısmında borç verilebilir fonlara talep DLF_0 ile gösterilmekte ve iki eğrinin kesişimi reel faiz oranını yılda yüzde 6 olarak belirlemektedir. Şekil 5 (b)’de emek talebi LD_0 ve emek arzı LS_0 için denge noktası reel ücretleri 35 dolar ve istihdamı ise 200 milyar saat olarak belirlemektedir. Teknolojik yenilik yaşanması durumunda verimlilik geçici olarak azalmaktadır ve hem borç verilebilir fonlara olan talep hem de emek talebi azalmaktadır. İki talep eğrisi de sola kayarak DLF_1 ve LD_1 halini almaktadır. (a) kısmında reel faiz oranı yılda yüzde 4’e düşmektedir. (b) kısmında ise reel faiz oranındaki düşüş emek arzını azaltmaktadır ve emek arzı eğrisi sola kayarak LS_1 olmaktadır. Sonuçta istihdam 195 milyar saate gerilerken, reel ücretler de saat başına 34.50 TL’ye düşmekte ve durgunluk oluşmaktadır (Parkin, 2011: 712-714).

İklimsel Teoriler

İklimsel teoriler, konjonktür dalgalarının açıklanmasında meteorolojik şartlardan yola çıkmaktadır. Bir başka deyişle hava şartlarında meydana gelen değişimler konjonktür dalgalarının kaynağını oluşturmaktadır. Buna göre mevsimsel şartların yarattığı durumlar tarımsal üretimi ve dolayısıyla iktisadi yaşamı etkilemekte, netice olarak konjonktür dalgalarını meydana gelmektedir. İklimsel teorilerin en bilineni ise Jevons tarafından literatüre kazandırılan “Güneş Lekeleri Teorisi”dir.

Jevons'a (1878) göre 1857'de Hindistan ve ABD'de ticaret çöküşü yaşanırken, bir önceki ticari çöküş İrlanda'da 1847 yılında gerçekleşmiş ve Avrupa'da tarım ürünlerinin hasadı düşmüştür. 1847 yılından önce ise 1837 yılında bir iktisadi bunalım yaşanmıştır. Jevons, yaşanan bunalımların olağanüstü bir düzen içerisinde ve periyodik olarak gerçekleşmesine dikkat çekmektedir (Jevons, 1878: 33). Jevons bu olayların nedeni olarak Güneş Lekeleri teorisini işaret etmektedir.

Güneş Lekeleri teorisine göre hasat ve tarım fiyatlarında yaşanan dalgalanmalar Güneş'te meydana gelen değişimlerden kaynaklanmaktadır. Dahası Jevons bu olgunun periyodik olarak gerçekleştiğini savunmaktadır. Jevons'un teorisine göre ortalama olarak her 10-11 yılda bir Güneş'in ışınması artmakta ve ekinlere zarar vermektedir. Neticede toplam arz düşmekte ve fiyatlar yükselmektedir (Gallegati & Mignacca, 1994: 26-27).

Tarım sektöründe ürünün fiyatı o dönemin arzına göre belirlendiğinden piyasada bir belirsizlik yaratmakta ve fiyatlarda dalgalanmaktadır. Tarım fiyatlarındaki dalgalanmaların nedeni ilk kez İngiltere'de araştırılmıştır. Tarım ile ilgili hasatta meydana gelen azalmalar ile tahıl fiyatlarında oluşan artışlar arasındaki ilişkinin araştırılması on yedinci yüzyılda İngiltere'de buğday pazarını tanımlamak isteyen Charles Davenant tarafından gerçekleştirilmiştir (Campbell & Grada, 2011: 875).

Tarımsal üretim için hava şartlarının iyi seyretmesi olumlu görülmekte ve fakat tarımda üretim artışı kazancında artacağı anlamını taşımamaktadır. Nitekim kötü hava şartları rekolteyi düşürürken, iyi hava şartları rekolteyi artırmaktadır. Ancak rekoltenin düşüşü fiyatları artırırken, artışı ise fiyatları düşürmektedir. Bu durumu sistematik olarak ilk kez Gregory King ortaya koyduğundan, fiyatlardaki böyle bir dalgalanma "*King Kanunu*" olarak anılmaktadır (Efeoğlu, Aydemir & Emsen, 2016: 987). Rekolteye bağlı olarak tarımsal ürünlerin fiyatlarının değişeceğini belirten King Kanunu'ndan hareketle "*örümcek ağı teoremi*" geliştirilmiştir. Ezekiel (1938) çalışmasında örümcek ağı teoreminin ilk olarak Kaldor tarafından önerildiğini belirtmektedir (Ezekiel, 1938: 255).

Örümcek ağı teoreminin oluşumunda talep eğrisinin konumunun değişerek fiyat ve üretim ayarlamalarının etkilenmesi yer almaktadır. Ancak fiyat ve üretim ayarlamalarında arz ve talebin esneklikleri önem arz etmektedir (Ezekiel, 1938: 256). Buna göre talep eğrisi arz eğrisine göre daha esnekse örümcek ağı daralan bir seyir izlemektedir. Arz eğrisi talep eğrisine göre daha esnek bir durumdaysa örümcek ağı genişleme eğilimi göstermekle birlikte denge noktası belirsizleşmektedir. Son olarak arz ve talep eğrilerinin esneklikleri birbirlerine eşitse, bu durumda örümcek ağı dalgalanmasının aralıkları sabit bir hal almaktadır (Kaldor, 1934: 135).

Konjonktür Dalgalanmalarına İlişkin Girişimci Teorileri

Bu başlık altında Schumpeter'e ait "*Yaratıcı Yıkım teorisi*" ve Veblen tarafından geliştirilen lüks tüketim etkisinin konjonktür dalgalanmaları üzerindeki etkileri açıklanacaktır.

Schumpeter'in Konjonktür Teorisi

Schumpeter dört aşamadan oluşan devri hareketler ile konjonktür dalgalanmalarını açıklamaktadır. Bu dört aşama şu şekilde sıralanabilir; genişleme, tepe noktası, daralma ve bunalım. Schumpeter bu analizinde Kondratieff'in çalışmasından hareket etmektedir (Dolanay, 2009: 172).

Schumpeter (1976) kapitalist üretim neticesinde ortaya çıkan yenilikler ile konjonktür dalgalanmalarını ilişkilendirmektedir. Daha açık bir ifadeyle yeni tüketici malları, yeni üretim yöntemleri, yeni piyasalar, yeni sınai örgütleri ve sanayinin yeni oluşumları konjonktür

dalgalanmalarını meydana getirmekte ve bu süreç süreklilik arz etmektedir. Schumpeter bu durumu “Yaratıcı Yıkım” olarak tanımlamaktadır ve kapitalizmin süreci hakkında en esaslı gerçek olarak göstermektedir (Schumpeter, 1976: 82-83). Bu süreç monopol türü piyasalardan kaynaklanmakta ve firmalar bir yandan eski ürünleri ve bunları üreten firmaları ortadan kaldırırken bir yandan da yaptığı araştırma-geliştirme (Ar-Ge) harcamalarıyla piyasanın dinamizmine katkı yapmaktadır (Küçükkalay, 2015: 471-472).

Schumpeter (1939) üretimde kullanılan faktörlerin değişimi neticesinde ürün miktarının değişimini inovasyon olarak tanımlamaktadır. İnovasyon, üretim fonksiyonunun değiştirilmesine dayanmaktadır. Nitekim Schumpeter inovasyonu üretim fonksiyonunun kurulması olarak tanımlamaktadır. Bir başka deyişle inovasyon, yeni kombinasyonları gerçekleştirmek olarak gösterilmektedir (Schumpeter, 1939: 84).

Schumpeter’e göre iktisadi büyüme sadece teknolojik gelişmelere bağlı olarak gerçekleşmektedir. Rekabet halinde çalışan firmaların yaptığı Ar-Ge faaliyetleri yeniliği ortaya çıkarmaktadır. Ancak yenilik piyasalarda dengeden uzaklaşmayı da beraberinde getirmektedir. Fakat her yenilik dengeden uzaklaştırılmaz. Dengeden uzaklaşmanın temel noktasını girişimci oluşturmaktadır. Girişimci ortaya çıkan yeniliği üretime uyarladığında konjonktür dalgalanmalarından bahsedilmektedir. Girişimciler ise yeniliği uygun zaman kadar bekleterek ödüllere ulaşmayı hedeflediklerinden faaliyet süresi maksimize edilmektedir. İşte bu şekilde meydana gelen yenilikler Yaratıcı Yıkıma yol açarak konjonktür dalgalanmalarının temelini oluşturmaktadır (Dolanay, 2009: 173; Aghion & Howitt, 1990: 39; Küçükkalay, 2015: 472; Kızılkaya, 2005: 31; Francois & Ellis, 2003: 3).

Veblen’in Konjonktür Teorisi

Veblen lüks malların göze çarpan tüketimini, “*boş zamanların beyefendileri*”ne tanınan bir araç olarak görmektedir. Zenginlik ellerinde biriken beyefendilerin kendi çabası zenginliklerini kanıtlamaya yetmemektedir. Bu nedenle gösteriş; arkadaş yardımları, değerli hediyeler, pahalı ziyafetler ve eğlencelere başvurularak yerine getirilmektedir. Düzenlenen özel günler ve verilen hediyeler sadece nazik bir davranış değil aynı zamanda zenginliğin dışavurumudur. Yani çeşitli pahalı eğlenceler bu amaca hizmet etmek için özel olarak kurgulanmaktadır (Veblen, 2008: 53-54).

Veblen konjonktür dalgalanmalarının nedeni olarak üretim sınıfını göstermektedir. Toplumsal fayda ve özel kâr amacıyla yapılan üretimi birbirinden ayıran Veblen girişimcilerin kâr amacıyla üretim yapma eğilimi içinde bulunmalarından dolayı toplumsal faydaya yönelik üretimi göz ardı ettiklerini ifade etmektedir. Ancak sürekli olarak kâr amacıyla üretimde bulunmak, tekelleşmeye yol açmaktadır. Bu durum ise üretimde daralmalara neden olarak görülmektedir. Ayrıca firmaların kâr dürtüsü ile mevcut sermaye yatırımlarını koruma endişesi de teknolojik yeniliklerin yavaşlamasına neden olmaktadır. Tüm bunlara ek olarak kredi ve finans konularında giderek yaygınlaşan yeni ayarlamalar, yeni kriz ve üretim dalgalanmalarına yol açmaktadır (Parasız & Bildirici, 2015: 174-175).

Psikolojik Teoriler

Psikolojik teoriler konjonktür dalgalanmalarının temelini ruhsal etkilere dayandığını savunmaktadır. Çıkar ve kâr hırsı piyasanın yapısında yer almaktadır. Buna göre genişleme evresinde özellikle konjonktürün tepe noktasında girişimciler aşırı iyimserliğe sahiptir ve bol kâr ümidiyle yatırımlarını arttırarak kapasitelerini genişletme yoluna girmektedirler. Konjonktürün daralma evresinde ise süreç tam tersi şekilde gelişmektedir (Parasız & Bildirici, 2015: 170).

Hayek (1933) paranın dolanım hızının ve sermaye yatırımının psikolojik etkiler nedeniyle etkilendiğini ve piyasada konjonktür dalgalanmalarına yol açtığını belirtmektedir. Deflasyon sürecinin yaşandığı bir dönemde normal şartlar altında geçerli olan kurallar tersine işleyebilir. Fiyat düşüşü iktisadi birimlerin psikolojisini etkileyerek mevcut üretimin, üretime yardımcı yatırımlardan daha kârlı görünmesine yol açarak üretimde kullanılan sermayenin azalmasına yol açmaktadır. Ayrıca fiyatların düşmesi paranın dolaşım hızını da etkilemektedir (Hayek, 1933:176-177).

Bireysel hataların nasıl sosyal davranış ve hatalar haline geldiği merak konusudur. A bireyi iyimser olarak hata yapıyorsa, neden B bireyi kötümser olarak hata yapıyor sorusu burada akıllara gelmektedir. Bu konu, Pigou'nun düzeltilemeyen hatalar teorisine açıklanmaktadır. Buna göre herkesin birbirini tanıdığı, taklit ettiği, aynı kaynaktan yararlandığı rekabetçi bir piyasada; hatalar birbiri üzerine yığılarak toplumsal bir şekil almaktadır (Unay, 2001: 129-130).

Özetle iktisadi birimler konjonktürün genişleme döneminde iktisadi büyümenin devam edeceğini düşünerek olumlu beklentilere sahip olmaktadır. Aksine konjonktürün daralma döneminde bunalımın devam edeceğini düşünen iktisadi birimler olumsuz beklentiler çerçevesinde kararlarını almaktadır. Böylece piyasanın durumu iktisadi birimleri etkilemekte ve konjonktür dalgalanmalarının volatilesini arttırmaktadır.

Türkiye'de Konjonktür Dalgalanmaları

Türkiye Cumhuriyeti'nde devletin kuruluş yıllarında liberal politikalar tercih edilmiştir. Tüm Dünyayı etkileyen Büyük Buhran'ın neticesinde devletçi politikaların uygulanmaya başlandığı bilinmektedir. İkinci Dünya Savaşı döneminde ise savaşın olumsuz etkilerinin önlenmesi amacıyla kamu müdahalesi gerçekleştirilmiştir.

İkinci Dünya Savaşı sonrasında demokratik anlamda fiilen çok partili hayata geçilmiş ve mevcut iktidarın tercihi neticesinde liberal politikalara dönüş yaşanmıştır. Liberal ekonomi uygulamaları 1960 yılında gerçekleşen askeri darbeye kadar devam etmiş ve bu dönemde kurulan Devlet Planlama Teşkilatı (DPT) ile planlı ekonomi uygulandığı bilinmektedir. 1970'lerde ise gerek yurtiçi gerek yurtdışı nedenlerden kaynaklı olarak makroekonomik dengeler bozulmuştur.

24 Ocak kararlarına göre Türkiye'de dışa açık sanayi stratejisine yönelim sağlanmıştır. Bu dönemde konjonktür dalgalanmalarında oynaklığın artışı ise dikkat çekicidir. Bu dönemde meydana gelen krizlerin ortadan kaldırılması için heterodoks politikalara başvurulmuştur. 2000'li yıllarda konjonktür dalgalanmalarının şiddetinin az olmasında uygulanan politikalara ek olarak gerçekleştirilen yapısal reformlar da etkili olmuştur.

Son dönemde gerek yurtiçi gerek yurtdışı şoklardan kaynaklı diğer yandan yapısal reformların hız kesmesiyle birlikte kronikleşmesinden endişe edilen yüksek enflasyon, yüksek işsizlik, ikiz açık, kayıt dışılık, gelir dağılımının bozukluğu, vergi yapısının bozukluğu, dış finansman bağımlılığı, kredibilite sorunu, net hata ve noksanın yüksek olması, orta gelir tuzağı, dolarizasyon, tasarruf yetersizliği ve gösteriş tüketimi gibi ekonomiyi kırılgan yapıya sürükleyen konjonktür durumlarının anti-konjonktürel mali politikalarla giderilmesi hedeflenmektedir.

Tablo 1. Türkiye'de Konjonktür Dalgalanmalarının Genel Değerlendirmesi

Dönem	Gerçekleşen Olaylar	Sonuç
-------	---------------------	-------

Ergen, Eren & İdikut Özpençe, Aylin; Konjonktür Dalgalanmalarının İktisadi Düşünceler Kapsamında Türkiye İçin Değerlendirilmesi

1923-1929 Liberal Politikalar	Denk bütçe ve sağlam para politikası benimsenmektedir. Aşar vergisinin kaldırıldığı dönem dışında denk bütçe uygulanmıştır.	Klasik Konjonktür Teorisi
1930-1939 Devletçilik Politikaları	1931 yılına kadar sabit olan para arzı dönem içinde artmaktadır. Olağanüstü Ödenek Kanunları 1936’da bütçe dışına alınmış ve dönem içinde oluşturulan ek bütçe oranları bütçenin yaklaşık %25’ine ulaşmıştır.	Parasalcı Konjonktür Teorisi
1940-1950 Liberalizasyona Geçiş Süreci	Milli Koruma Kanunu ve Varlık Vergisi uygulamaları bulunmaktadır. Uygulanan kanunların da etkisiyle bütçe gelirleri içindeki vergi gelirlerinin oranı artmıştır.	Keynesyen Konjonktür Teorisi
1950-1960 Liberalizm	Yabancı sermayenin Türkiye’ye getirilmesi amacıyla “ <i>Yabancı Sermaye Yatırımlarını Teşvik Kanunu</i> ” kabul edilmiştir. Ayrıca hükümet geleneksel tarım modelini değiştirerek yerine modern tarım anlayışını getirmiş ve sulu tarıma yönelik olarak baraj yapımına önem vermiştir.	Klasik / İklimsel Konjonktür Teorisi
1960-1970 Karma İktisadi Politikalar	DPT kurulmuş ve kalkınma planları hazırlanmıştır.	Keynesyen Konjonktür Teorisi
1970-1980 Serbest Sermaye Hareketleri Dönemi	İthal ikameci politikalara ek olarak özellikle yurt dışında çalışan Türk işçilerin tasarruflarının döviz cinsinden Türkiye’ye getirilmesi için dövize çevrilebilir mevduat sistemi uygulanmıştır.	Parasalcı Konjonktür Teorisi
1980-1990 Dışa Açık Sanayileşme Stratejisi	05.03.1980 tarihinde 24 Sayılı Genelge ile “ <i>Toplu Sözleşme Koordinasyon Kurulu</i> ” oluşturulmuş ve 13.06.1980 tarihinde yayımlanan genelgeyle istihdam piyasasında prensipleri bildirmiştir.	Yeni Klasik / Yeni Keynesyen Konjonktür Teorisi
1990-2000 Tam Serbestleşme Dönemi	Kamu işçilerinin 4. dilim ücret zamları 6 ay boyunca faizsiz ertelenmiş, memur maaş katsayısı arttırılmamış, asgari ücret bir ay geç belirlenmiş ve kamu işçilerinin ikramiye tarihleri ertelenmiştir.	Yeni Klasik Konjonktür Teorisi
2000-2010 Yapısal Reform Dönemi	Özelleştirme gelirleri bir önceki döneme göre yaklaşık 4 kat artmıştır. Ayrıca para arzı yaklaşık olarak 2 katına çıkmış ve bütçe dengesinin sağlanmasıyla enflasyonda artış yaşanmamıştır.	Parasalcı Konjonktür Teorisi
2010’dan Günümüze	2008 krizinin etkisiyle tüm dünyada para arzının artmasıyla birlikte gelişmekte olan ülkelerde likidite artışı yaşanmıştır. Türkiye’de hanehalkları artan likidite sonucunda gösteriş tüketimine yönelmiştir.	Veblen’in Konjonktür Teorisi/ Psikolojik Teoriler

Tablo 1 incelendiğinde Türkiye’de konjonktür dalgalanmalarının genel değerlendirmesi görülmektedir. Türkiye’de farklı dönemlerde dönemin özelliklerine göre farklılaşan politikalar uygulandığı söylenebilmektedir. Bazı dönemlerde konjonktür dalgalanmaları Klasik görüşe uygun gerçekleşirken, bazı dönemlerde ise Keynesyen görüşün özelliklerini taşımaktadır. Özellikle günümüzde etkisini sürdüren gösteriş tüketimi dikkat çekmektedir.

Sonuç

Türkiye Cumhuriyeti’nin kuruluşundan günümüze incelendiğinde gerek liberal gerek müdahaleci dönemlerin yer aldığı görülmektedir. Uygulanan politikaların dünya konjonktürüne uygun geliştiği düşünülmektedir. Örneğin Büyük Buhran sonrasında tüm dünyada olduğu gibi Türkiye’de de Keynesyen konjonktür teorisine uygun politikalar uygulanırken, stagflasyonist sürecin yaşandığı dönemde parasalcı konjonktür teorisine uygun politikalar ağırlık kazanmıştır.

2008 küresel krizinin etkisiyle para arzı tüm dünyada artırılmış ve Türkiye de bu politikadan etkilenmiştir. Benzer şekilde 2019 yılında meydana gelen pandemi sürecinde de özellikle gelişmiş ülkelerin para arzını artırması ekonomik birimlerin tüketim tercihlerini etkilemektedir. Türkiye’de artan likidite neticesinde ekonomik birimler gösteriş tüketimine yönelmektedir. Bu durumun Veblen’in konjonktür teorisine uyduğu söylenebilmektedir. Dolayısıyla ekonomik açıdan çeşitli sorunlara yol açacağı düşünülmektedir. Yüksek enflasyon bu sorunların başında gelmektedir. Enflasyona ek olarak cari açık, ikiz açık, gelir dağılımında adaletin bozulması, vergi yapısının bozukluğu, dolarizasyon, tasarruf yetersizliği vb. sorunlar da bulunmaktadır.

Türkiye’nin son dönemde içinde bulunduğu nispeten olumsuz konjonktürün uygulanacak olan anti-konjonktürel politikalarla tersine çevrilmesi gerekmektedir. Bu kapsamda kur korumalı mevduat ve gelire endeksli senet uygulamalarına ek olarak heteredoks politikalarında uygulanması önerilmektedir.

KAYNAKÇA

- Abel A. B., Bernanke B. S. & Croushore D. (2008). *Macroeconomics*, 6th ed., Pearson Education, Boston.
- Aghion, P. & Howitt, P. (1990). *A Model of Growth Through Creative Destruction*, No. w3223, National Bureau of Economic Research Working Paper Series.
- Campbell, B. M. & Grada, C. O. (2011). Harvest Shortfalls, Grain Prices and Famines in Preindustrial England, *The Journal of Economic History*, 71(4), 859-886.
- Dolanay, S. S. (2009). Schumpeter Sisteminde Yenilikler, Ekonomik Gelişme ve Devresel Hareketler, *Uluslararası İktisadi ve İdari İncelemeler Dergisi*, 1(2), 171-188.
- Efeoğlu, R., Aydemir, A. F. & Emsen, Ö. S. (2016). İspir Fasülyesi'nin Üretim-Piyasaya Arz Süreçlerinde Karşılaşılan Sorunlar ve Çözüm Önerileri, *Journal of Graduate School of Social Sciences*, 20(3), 985-1002.
- Ezekiel, M. (1938). The Cobweb Theorem, *The Quarterly Journal of Economics*, 52(2), 255-280.
- Francois, P. & Ellis, H. L. (2003). Animal Spirits Through Creative Destruction, *American Economic Review*, 93(3), 530-550.
- Friedman, M. (1982). Monetary Policy: Theory and Practice, *Journal of Money Credit and Banking*, 14(1), 98-118.
- Friedman, M. (1983). A Monetarist View, *The Journal of Economic Education*, 14(4), 44-45.
- Gallegati, M. & Mignacca, D. (1994). Jevons, Sunspot Theory and Economic Fluctuations, *History of Economic Ideas*, 2(2), 23-40.
- Greenwood, J., Rogerson, R. & Wright, R. (1995). *Household Production in Real Business Cycle Theory*, Frontiers of Business Cycle Research, 15774.
- Hayek, F. A. (1933). *The Present State and Immediate Prospects of the Study of Industrial Fluctuations*, Reprinted in Hayek, Profits, Interest and Investment, London, Routledge, 1939, (pp. 171-182).
- Jevons, W. S. (1878). Commercial Crises and Sun-Spots, *Nature*, 33-37.
- Juglar, C. (1862). *Des Crises Commerciales De Leur Retour Periodique*, Guillaumin, Paris.
- Kaldor, N. (1934). A Classificatory Note on the Determinateness of Equilibrium, *The Review of Economic Studies*, 1(2), 122-136.
- Keynes, J. M. (2013). *The General Theory of Employment, Interest and Money*, Cambridge University Press, 4. Edition, New York.
- Kindleberger, C. (1987). *Bubbles*, *The New Palgrave: A Dictionary of Economics*, Edited by John Eatwell, Murray Milgate and Peter Newman4, 3-20.
- Kızılkaya, E. (2005). Joseph A. Schumpeter'in Girişimcilik Fikrine Dair Bir Not, *Akdeniz Üniversitesi İİBF Dergisi*, 10, 26-45.

- Küçükkalay, A. (2015). *İktisadi Düşünce Tarihi*, Beta Basım Yayım Dağıtım, 4. Baskı, İstanbul.
- Muth, J. F. (1961). Rational Expectations and the Theory of Price Movements, *The Econometric Society*, 29(3), 315-335.
- Özata, E. (2007). *Türkiye’de Konjonktürel Dalgalanmaların Zaman Serisi Analizi*, (Basılmamış Doktora Tezi), Anadolu Üniversitesi Sosyal Bilimler Enstitüsü, Eskişehir.
- Özsağır, A. (2007). Ekonomide Güven Faktörü, *Elektronik Sosyal Bilimler Dergisi*, 6(20), 46-62.
- Parasız, İ. & Bildirici, M. (2015). *Ekonomik Konjonktür*, Ekin Basım Yayın Dağıtım, Bursa.
- Parkin, M. (2011). *Economics*, 10. Edition, Pearson, Boston.
- Ricardo, D. (2001). *On the Principles of Political Economy and Taxation*, Batoche Books, Canada.
- Schumpeter, J. A. (1939). *Business Cycles A Theoretical, Historical and Statistical Analysis of the Capital Process*, McGraw-Hill Book Company, New York.
- Schumpeter, J. A. (1976). *Capitalism, Socialism & Democracy*, George Allen & Unwin Publishers Ltd., 5. Edition, New York.
- Smith, A. (1977). *The Wealth of Nations*, University of Chicago Press, Chicago.
- Unay, C. (2001). *Ekonomik Konjonktür*, Ekin Kitabevi Yayınları, Yenilenmiş 6. Baskı, İstanbul.
- Veblen, T. (2008). *The Theory of the Leisure Class*, (Oxford World Classics), Oxford University Press, New York.

Çevre Sorunları ve Çevre Politikaları *Makroekonomik Değerlendirmeler*

Ahmet ŞAHİNÖZ

Giriş

“Son ağaç yıkılıp, son nehir kirletilip,
son balık da tutulduktan sonra paranın yenmediğini anlayacaksınız...”

Kızılderili Atasözü

Küresel ısınma ve iklim değişikliği başta olmak üzere, hayvan türlerinin ve biyoçeşitliliğin azalması gibi çevre sorunlarının tüm yerküreyi değişik derecelerde etkilediği bilinmektedir. İki asırdır süregelen fosil yakıt tüketiminin neden olduğu atmosferdeki CO₂ yoğunluğundaki artış ve küresel ısınmanın yol açtığı iklim değişikliğinin, eğer gerekli önlemler alınmaz ise gezegenimizi geri dönülemez çevre felaketlerine sürükleyeceği dünya kamuoyu tarafından anlaşılmış bulunmaktadır. Çevre sorunlarının 19. yüzyılda ortaya çıkan sanayileşme ve hızlı ekonomik büyüme ile başladığı yadsınamaz bir gerçekliktir. 18. yüzyıl “sanayi devrimi”, 19. yüzyıl “teknolojik buluşlar ve sömürgecilik” ve 20. yüzyıl “dünya savaşları ve uzaya yolculuk” ile anılırken, 21. yüzyıl ciddi ekonomik ve siyasi sorunlara karşın “çevre zaferi” ya da “çevre felaketi” yüzyılı olacağı benzetilmektedir. 2019 yılı Mart ayında BM Konferansına sunulan 6. Küresel Çevre Görünümü Raporunda; “*Dünyayı kurtarmak hala elimizde.*” yazıyor. Yani gerekli çabayı gösterirsek yaşadığımız yüzyıldan “çevre zaferi” ile çıkabiliriz. Bunun da biricik yolu etkin çevre politikalarını küresel düzeyde uygulamaya koyabilmektir.

I- Çevre Sorunlarının Nedenleri

İnsanın içerisinde bulunduğu ve karşılıklı etkileşimde olduğu canlı ve cansız doğal, sosyokültürel, ekonomik ve siyasi ortam olarak tanımlanabilen “çevre” çağdaş bir kavramdır. Çevre genel olarak, canlı ve cansız tüm varlıkların, birbirleriyle sürekli ve düzenli bir ilişki ve etkileşim içinde buldukları anlamına gelse de, çevre tanımlarında asıl vurgu, insan ve doğa ilişkisi üzerine yapılmaktadır. Çünkü çevre sorunlarının kaynağında da insan vardır. İnsanın sürekli artış gösteren üretim, değişim ve tüketim döngüsündeki ekonomik faaliyetleri, çevrenin kendini yeniden üretebilme kapasitesini baskılayarak çevre sorunlarına neden olmaktadır.

İnsanoğlunun eseri olan üretim-tüketim-birikim ve dolaşım gibi ekonomik süreçler, canlı ve cansız varlıkların bizzat kendi içlerinde ve aralarında olan dinamik ilişkilerin merkezinde yer almaktadır. İnsanoğlu yalnızca yaşamını sürdürmek için değil, aynı zamanda yaşamının niteliğini ve refahını arttırmak için de söz konusu ilişkileri kendi çıkarları doğrultusunda şekillendirmektedir. Tarımsal üretimde kullanılan kimyasal gübre ve ilaçlar toprağı ve suyu, endüstriyel fabrikaların bacaları havayı ve atıkları akarsuları, kent yaşamı havayı ve suyu kirletmiş bulunmaktadır. Toprak, hava ve su kirliliğı ise, biyoçeşitliliğın azalmasına ve küresel ısınma ile birlikte insan yaşamını tehdit eden iklim değişikliğine yol açmaktadır. Çevre sorunlarının başlıca nedenlerini, yukarıdaki açıklama çerçevesinde “Nüfus Artışı ve Kentleşme”, “Sanayileşme”, “Ekonomik Büyüme” ve “Az gelişmişlik ve Yoksulluk” biçiminde sıralayabiliriz.

1. Nüfus Artışı ve Kentleşme

İnsanın çevre sorunlarının baş sorumlusu olması nedeniyle, nüfus yoğunluğunun çevre tahribatı üzerinde çok büyük etkisinin olduğunu söyleyebiliriz. M.Ö. 9 bin yıllarında, yani Neolitik dönemin başlangıcında yalnızca 10-15 milyon olan toplam dünya nüfusu, 1 milyara ancak 19. yüzyılın başında, 1802 yılında ulaşabilmıştır. Son iki yüzyıl içerisinde ise, dünyamız giderek hızlanan bir nüfus artışına tanık olacaktır. Nitekim toplam dünya nüfusu 1 milyardan 2 milyara 125 yılda (1927) çıkarken, 2 milyardan 4 milyara yalnızca 44 yılda (1971) ulaşmış ve günümüzde 8 milyara yaklaşmıştır.

19. yüzyılda Batı dünyasında yaşanan nüfus patlaması, 20. yüzyılda yoksul ülkelerde, çok daha büyük bir coğrafyada yaşanmıştır. Latin Amerika'dan Afrika ve Asya kıtalarına yüzden fazla yoksul ülke, ölüm oranlarını hızlı bir biçimde azaltan sağlık hizmetlerindeki gelişmelerden yararlanıp nüfuslarını hızlı bir biçimde arttırmışlardır. Dünya nüfus artış hızı, 1970'li yılların ortasında doruk noktasına ulaşmıştır (Brunel, 2004: 19). Artan nüfusla birlikte insan gereksinimleri de artmakta, artan gereksinimleri karşılamak için yapılan faaliyetler ise, çevre üzerindeki baskıyı giderek arttırmaktadır.

Dünya nüfusunun ekosisteme olan yükünü, yani dünya nüfusunun ekosistemden talep ettiği kaynak miktarını ifade eden “ekolojik ayak izi”, yapılan bir hesaplama göre (Douai & Plumecoq, 2017: 32), 2007 yılında dünyanın biyokapasitesini % 66 oranında aşmıştır. Yani dünya nüfusun talep ettiği kaynakları karşılayabilmesi için mevcut dünya toprağının 1,66 kat fazlası gerekmektedir. Boutaud-Gondran'a (2009) göre ise, “Dünya ölçeğinde yapılan hesaplar, yerküre geminin 1987 yılında batmaya başladığını göstermektedir.”

Hızlı nüfus artışının yaşandığı günümüz yoksul ülkelerinde, ekonomik gelişme programları dâhilinde başlatılan tarımsal gelişme, sanayileşme ve altyapıyı kurma çabaları çevre ve yeraltı-yerüstü doğal kaynaklarının çok yoğun kullanımını gündeme getirmektedir. Çoğunlukla çevresel kaygıların uzağında yürütülen söz konusu ekonomik gelişme süreçlerinin birim çevre maliyetleri oldukça yüksek olmaktadır. Ekonomik kalkınma çabalarının başlattığı hızlı kırsal göç, çok hızlı ve çarpık bir kentleşmeye neden olmaktadır. Çarpık kentleşme tarım arazilerinin amaç dışı kullanımına, ormanların yok edilmesine, toprak erozyonuna, çölleşmeye, toprak, hava, su ve gürültü kirliliğine yol açmaktadır. Ekonomik, teknolojik, sosyal ve siyasi dönüşüm sürecinden geçmeden, kırsal nüfusun bizzat kendisi de tam olarak kentleşmemiş kentlerin çevresini sarması biçiminde yaşanan bir kentleşme, “çarpık” bir kentleşmedir. Çarpık kentleşme ulaşım, içme-kullanma suyu, çöp, kanalizasyon ve barınma gibi altyapı sorunları ile işsizlik, yoksulluk ve şiddet gibi de sosyal sorunları bünyesinde barındırmaktadır.

2. Sanayileşme

Sanayi devrimini John Kay'ın buluşu olan “uçan mekik” (1733) başlatmış olsa da, devrimin başarıya ulaşip yaygınlaşmasını sağlayan James Watt'ın 18. yüzyılın sonlarında (1794) geliştirdiği “buharlı makine”dir. Makinenin çalışması için kullanılan kömür ve petrol gibi fosil kaynaklı yakıtlar dünyada ilk ciddi çevre kirliliğini başlatmış oldular. Sanayi faaliyetlerinin bir yan ürünü olan gaz, sıvı ya da katı haldeki atıklar, daha önce sıraladığımız belli başlı çevre sorunları olan hava, su, toprak ve gürültü kirliliğinin, biyoçeşitliliğin azalmasının ve küresel ısınmanın en önemli sorumlusudur. Sanayi sektörünün ürettiği ve tarım sektörü tarafından giderek artan ölçülerde kullanılan kimyasal gübreler ve tarımsal ilaçlar da çok büyük toprak ve su kirliliğine neden olmuştur. Son çeyrek asırdır “düşük karbonlu sanayi” stratejileri ile yenilenebilir enerji kaynaklarının kullanıma girmesi ve koruyucu teknolojilerle sanayi atıklarının denetim altına alınması birim sanayi üretimi başına çevre kirliliğini

azaltsa da, sanayi sektörü günümüzde de ekolojik sistemin en büyük tehdit kaynağı olmaya devam etmektedir.

3. Ekonomik Büyüme

İnsan refahını arttırmanın temel aracı olan ekonomik büyüme, üretim düzeyindeki artışı ifade eder. Bu bağlamda giderek daha fazla doğal kaynak ve enerji kullanımını gerektiren ekonomik büyüme, topraktan havaya, bitki türlerinden suya çok sayıda çevre sorununun ortaya çıkmasına yol açmaktadır. 20. yüzyılın başında 2 trilyon \$ olan dünya toplam üretiminin, 21. yüzyılın başında 32 ve günümüzde 85 trilyon \$'a ulaşması ile çevre sorunları giderek ağırlaşmıştır.

“Ekonomik büyüme” kavramının ülkelerin tanımlanmış hedefi olarak ortaya çıkması, sanayi sonrası toplumlara özgü bir gelişmedir. Sanayi ülkelerinde 19. yüzyıldan itibaren başlayan ve gelirin sınırsız artışı, tam istihdamın sağlanması ve eşitsizliklerin ortadan kalkması, refah toplumunun yaratıcısı olarak kutsanan ekonomik büyüme, II. Dünya Savaşı'nı izleyen yıllarla birlikte yeni bir ivme kazanacağı “Görkemli Otuz” (1945-1975) dönemi boyunca devam etmiştir. Görkemli otuz yılı, I. Dünya Savaşı'nın başlaması ile kesilen ekonomik büyüme sürecinin yeniden, fakat iki dünya savaşı arasında israf edilmiş otuz yılı (1914-1944) telafi edecek bir biçimde başlatılması olarak tanımlayabiliriz. Nitekim Batı ülkelerinde, 1870-1913 döneminde % 2,5 olan ortalama ekonomik büyüme hızı, 1945-1973 döneminde katlanarak % 4,9'a yükselecektir. Büyümenin itici gücünü, petrole dayalı ucuz enerji ve ileri teknolojilerin üretim sürecinde sağladığı sürekli verimlilik artışları oluşturmuştur. Bu hızlı büyüme sürecinde, S. Charbonneau (2012: 3)'nin söylediği gibi, “Doğa, her zamanki gibi, cömert, bitmez-tükenmez ve bozulmaz olarak görülüyordu”. “Biyoekonomi” kavramını iktisat bilimine kazandıran Fransız kalkınma iktisatçısı René Passet (2012: 411) de bir söyleşisinde, “1970'li yıllara kadar doğanın bedava ve bol bir serbest mal olduğu konusunda şüphemiz olmadığından, doğaya ve canlılara ilişkin genel kıtlık görüşlerinin de beni pek rahatsız etmediğini itiraf etmeliyim” demiştir.

Büyümenin fetişleştirilmesine ilk tepkiler, doğal olarak büyümenin pek çok olumsuz etkisinin su yüzüne çıktığı ülkelerde oluşmaya başlamıştır. Sanayileşmiş ülkelerde bilinçli olarak uygulamaya sokulan yüksek ritimli büyüme, belirli bir süre sonra yeryüzünün doğal kaynaklarını kurutmakla kalmayacak, canlı yaşamının gereksinim duyduğu sosyal ve fiziki ortamı da tahrip edecektir. Bu temel kaygılar bağlamında 1968 yılında, sınırsız ekonomik büyümenin yol açtığı çevre tahribatını ve sosyal sorunları görüşmek ve herkes için yaşanabilir bir dünyanın ekonomi politikasını belirlemek için değişik meslek gruplarından aydınlar ve akademisyenler “Roma Kulübü” adı altında bir araya gelmişlerdir. Çevresel etkiler göz önünde bulundurulduğunda mevcut ekonomik büyümenin ve tüketimin sürdürülemediğini ileri süren Kulüp, insanlığa güvenli bir gelecek temin etmek için küresel sorunlara dikkat çekmeyi ve siyasi karar mercilerini sorunlara çözüm yönünde harekete geçirmeyi kendine amaç edinmiştir. Roma Kulübü'nce, Massachuttes Teknoloji Enstitüsü'nde Dennis Meadows yönetiminde bir araştırma grubuna hazırlatılan ve 1972 yılında yayınlanan “Büyümenin Sınırları” isimli rapor, tarihi bir uyarı yapılmıştır. Raporunda hızlı ekonomik büyüme, gıda üretimi, sanayileşme, nüfus artışı ve çevre kirliliği karşısında dünyamızın sınırlı ekilebilir tarım arazilerine, enerji kaynaklarına ve maden yataklarına sahip olduğu gerçeği anımsatılarak, sınırsız büyümenin insanlığı “değişmek ya da yok olmak” ikilemi ile karşı karşıya bırakabileceğine dikkat çekilmiştir. 1970'li yılların başında kısa sürede yaygınlaşan hızlı büyümeye eleştiriler ve belirli bir bilimsel derinlik kazanan çevresel araştırmalar kısa sürede, 1973-74 Petrol Krizi sonrası hızını, büyük ölçüde de çekiciliğini kaybetmiştir. “Birinci, sonra ikinci petrol krizi patlak verir vermez ve ardından ekonomik güçlükler belirince bu eleştiriler – gerçekten de tabu haline gelmiş – duyulmaz olmuştur.” (Bourg &..., 2016: 24-25).

1980’li yılların ortalarında yaşanan Bhopal (1984) ve Çernobil (1986) gibi çevre felaketleri ile ozon tabakasının incelmeye başlaması, asit yağmurları ve sera etkileri gibi sınır aşan büyük çevre kirliliği olayları kamuoyunda yeni bir çevreci duyarlılık yaratırken, liberal ekonomik büyüme politikalarına karşı toplumsal bir tepki oluşmaya başlamıştır. Sanayi ülkelerinde çevreci sivil toplum kuruluşlarının yaygınlaşması, çevre kirliliğine karşı yasal-kurumsal düzenlemelerin yapılması işte bu çevreci bilinç ve toplumsal tepki ortamında gerçekleşecektir. Bu dönemde ortaya çıkan ve ekonomik büyümeye, GSYH rakamları ötesinde, çevre unsurlarını da dahil olduğu yeni bir tanımlama getiren “ekolojik ekonomi” akımı çevreci harekete hem yeni bir boyut hem de yeni bir güç kazandırmıştır.

1990’lardan itibaren, ekonomik büyümeye karşı oluşan çevreci kaygıları yatıştırıcı yeni büyüme modelleri geliştirilmiştir: “Sürdürülebilir kalkınma”, “Yeşil büyüme” ve “Düşük Karbonlu Ekonomik Büyüme”. Düşük karbonlu ekonomiye geçiş, birim ekonomik büyüme başına düşen karbon salım miktarının azaltılmasını ifade etmektedir. Bu süreçte temel hedef, ekonomik büyümeyi yavaşlatmak değil, ama ekonomik büyümeyi daha az fosil enerji kaynağı kullanarak gerçekleştirmektir. Bunun için 2015 BM Paris İklim Anlaşması çerçevesinde tüm ülkelerin karbon salım indirimi taahhütlerine bağlı kalarak, “düşük karbonlu” ekonomik büyümeye yönelmeleri gerekmektedir. Bilindiği gibi, ekonomik büyümenin nihai amacı, insan refahını arttırmaktır. B. Perret (2016: 190)’ye göre, eğer “Ticari mal gereksiniminin indirimi üzerine kurulu yeni bir kalkınma stratejisi” geliştirebilirsek, ticari mal üretim ile refah artışı arasındaki bağlantıyı keserek daha küçük bir büyüme ile aynı refah düzeyini yakalamış oluruz. Bu türden bir yapılanmada sosyal dayanışma ağları, ücretsiz kamu hizmetleri, öz üretim, ortak kullanım gibi olgular sosyoekonomik yaşamın ayrılmaz parçaları olacaktır.

4. Az Gelişmişlik ve Yoksulluk

Sanayileşmesini henüz tamamlayamamış, sermaye piyasaları gelişmemiş, gelir ve istihdamı çoğunlukla tarımsal faaliyetlere dayalı ülkeler az gelişmiş ülke olarak tanımlanırlar. Düşük gelir düzeyi ve yoksulluk, dengesiz gelir dağılımı, sermaye birikiminin yetersizliği, tasarruf ve yatırımların düşüklüğü, yetersiz beslenme, sağlık hizmetleri ve barınma olanakları, düşük eğitim düzeyi, hızlı nüfus artışı, çarpık kentleşme, vs. bu ülkelerin temel özellikleridir. Az gelişmiş ülkeler en çok Afrika, Güney Asya, Karayipler ve Latin Amerika’da yer almaktadırlar. Gelişmiş sanayi ülkelerinde 30-40 bin \$’ı aşan kişi başına düşen yıllık gelir, söz konusu yoksul ülkelere 3 bin \$’ın altında kalmaktadır.

Ekonomik az gelişmişlik ve yoksulluk, gelir, gıda, su ve yakacak temini için insanları doğayı çok yoğun ve bilinçsizce kullanmaya yöneltmektedir. Örneğin, yoksul köylülerin ormanlarda aşırı kesim yapmaları ve tarla açmaları ya da meralarda aşırı otlatma yapmaları, erozyon başta olmak üzere ciddi çevre sorunlarına yol açmaktadır. Yoksulluk doğal tahribatı hızlandırırken, sosyal eşitsizlikler çevre duyarlılıklarının oluşmasını engellemektedir. Yoksulluğun hüküm sürdüğü toplumlarda en üst düzeyde bulunan sosyal eşitsizlikler, bir yandan daha fazla maddi kaynak tüketimini körüklerken, bir yandan da, É. Laurent (2011) gibi iktisatçıların ileri sürdükleri gibi, topluluklar arası siyasi gerilimler yaratarak çevre politikaları üzerinde uzlaşmayı güçleştirmektedir.

Tahrip olan çevre ve hızla tükenen doğal kaynaklar çevre sorunları ile birlikte yoksulluğun daha da şiddetlenmesine neden olmaktadır. Tarım kesiminde ise, nüfus yoğunluğunun oluşturduğu baskı toprak, su, orman ve mera gibi doğal kaynakların aşırı kullanılması sonucu doğal çevrenin çoraklaşıp verimsizleşmesine, giderek de ürün veremez duruma gelmesine yol açmaktadır. Kısaca, yoksulluk ile çevre sorunları arasında birbirini besleyen bir kısır döngü oluşmuş durumdadır.

5. Küreselleşme

Genel anlamda küreselleşme, dünyanın ekonomik, teknolojik, siyasal ve sosyokültürel açıdan bir bütün oluşturma hareketidir. Bu bağlamda ilk hareketin Amerika kıtasının keşfi (1492) ile başladığı söylenebilir. Sanayi, taşımacılık ve haberleşme sektörlerinin gelişip ticaretin ve sömürgeciliğin yaygınlaştığı 19. yüzyılda yeni bir ivme kazanan küreselleşme, 20. yüzyılın sonlarına doğru ulaşılan bilişim-iletişim teknoloji çağı ile de bugünkü baskın uluslararası düzen şeklini almıştır.

Nüfusun hızla arttığı, kentlerin büyüdüğü ve ülkeler arasında ekonomik ilişkilerin görülmemiş bir boyut kazandığı günümüzde ekonomik küreselleşme, çevre sorunlarını sınır ötesine taşıyarak ister istemez ekolojik bir küreselleşme ile sonuçlanmaktadır. Kısaca dünyada gelir ve refah artışlarına katkı yapan ekonomik küreselleşme, aynı zamanda çevre sorunlarının da büyümesine neden olmuştur. Çevre sorunlarının sınır ötesine taşıyıp küresel bir boyut kazanması, sanayi devrimi sonrasında görülür hale gelse de, genel çevre sorunları gibi küresel çevre algısı da ancak 1960'lı yıllarda belirginleşecektir. Nitekim çevre sorunlarının küresel boyutuna ilk kez, Roma Kulübü'nün 1972 tarihli "Büyümenin Sınırları" isimli raporunda yer verilirken, "sınır ötesi çevre sorunları" 1973 tarihinde OECD tarafından, "Bir ülke içerisinde ortaya çıkan emisyonların, doğal yollardan bir başka ülkeye taşınması" olarak tanımlanmıştır. Batı Avrupa'da yer alan Ren Nehri'ndeki kirlilik İsviçre, Fransa, Hollanda ve Almanya gibi birden çok ülkeyi, Kuzey Amerika'da yer alan Büyük Göller'in kirliliği ABD ve Kanada'yı, Akdeniz'in kirliliği Akdeniz'de kıyısı olan tüm ülkeleri ve Nil Nehri'nin kirliliği de Mısır, Sudan, Etiyopya, Uganda, Kenya ve Tanzanya'yı ilgilendirmektedir (Kaplan, 2003: 36-37).

Son yarım asırdır çevre sorunlarının küresel boyutta algılanması ile, küresel sorunlara küresel düzeyde çözüm aranması gerekliliği genel kabul görmeye başlamıştır. 1972 yılında BM Stockholm Konferansı ile başlayan ve her defasında ülkelerin yoğun katılımı ile sürdürülen ve nihayet, ülkeleri bağlayıcı kararların alındığı 2015 BM Paris Konferansı'na kadar süregelen BM Çevre Zirve'lerini işte bu çerçevede değerlendirmek gerekir. 1972 yılında, merkezi Kenya'nın başkenti Nairobi olmak üzere, BM Çevre Programı (UNEP) kurulmuştur. UNEP, çevre konusunun BM'de eşgüdümünün, çevre durumunun küresel düzeyde sürekli gözden geçirilmesinin, çevre sorunları hakkında uluslararası toplumun dikkatinin çekilmesinin ve uluslararası ve ulusal çevre politikasının ve hukukunun gelişiminin sağlanmasını amaçlamaktadır.

II- Çevre Politikaları

Çevre politikası, çevreye yönelik tehditleri öngörmek, tehlikeleri önlemek ve mevcut çevre tahribatını onarmak amacıyla yürütülen faaliyet ve gerçekleştirilen eylemlerin tümünü ifade etmektedir (Bohne & Hartkopt, 1983). Dünyada çevre politikası konusu, çevre sorunlarının yaygınlaşması sonucu oluşan çevreci bilincin siyasal baskı gruplarına dönüşmesi ile gündeme gelebilmiştir. II. Dünya Savaşı sonrasında bir anda hızlanan, sanayileşme başta olmak üzere ekonomik faaliyetler, hızlı nüfus artışı ve kentleşme çevreyi kirletip doğal kaynakları aşırı bir biçimde tüketmeye başlamıştır. Havanın ve suların kirlenmesi, ozon tabakasının incelmeye başlaması, küresel ısınma ve iklim değişikliği, kutup buzlarının erimesi ve deniz seviyesinin yükselmesi, biyoçeşitliliğin azalması, çölleşme, kuraklık, asit yağmurları vs. gibi çevre sorunları artık elle tutulup gözle görülebilir bir nitelik kazanmışlardır.

İki asırdır süregelen fosil yakıt tüketiminin neden olduğu atmosferdeki CO₂ yoğunluğundaki artış ve küresel ısınmanın yol açtığı iklim değişikliğinin, eğer gerekli önlemler alınmaz ise, gezegenimizi geri dönülemez çevre felaketlerine sürükleyeceği dünya kamuoyu tarafından anlaşılmış bulunmaktadır. 20. yüzyılın ilk yarısında 4-5 milyar ton olan yıllık sera etkili CO₂ salımı, ikinci yarısında 15-20 milyar tona ve 21. Yüzyılın ilk 20 yılda % 55 artarak, 2019 yılında 38 milyar tona

yükselmiştir. Geçtiğimiz yüzyılda çok sayıda bilim insanının karbon salımının küresel ısınmaya ve iklim değişikliğine neden olacağı konusundaki uyarılar maalesef kapitalist dünyanın yöneticilerince dikkate alınmamıştır. 1970’li yıllar çevre politikaları için kilometre taşı niteliğinde bir zaman dilimi olsa da, çevre bilinç ve politikalarının küresel bir boyut kazanabilmesi için, çevre sorunlarının daha da ağırlaştığı 1990’lı yılları beklemek gerekecektir. Ancak çevre politikalarının içeriğinin zaman, mekân ve konu açısından çok boyutlu olması ve sonuçlarının ekonomik-sosyal gruplar arası çıkar çatışmalarına yol açması çevre politikalarının yaygınlaşmasını yavaşlatmıştır (Şahinöz & Fotourehchi, 2019: 134).

Havanın, yer altı-yer üstü su kaynaklarının, ormanların ve toprağın kirleticilerden korunması, biyoçeşitliliğin sürdürülmesi, atıkların, radyasyonun, endüstriyel ve kimyasal kirliliğin denetim altında tutulup çevreye ve insan yaşamına zararlarının önlenmesi, büyük yerleşim birimlerinde gürültü kirliliğinin azaltılması, sera etkisi olan gazların denetim altına alınması, küresel ısınma ve iklim değişikliğinin, kuraklıkların, sellerin, deniz sularının asit oranlarında yükselmenin, yoksulluk ve açlığın, bölgesel-küresel göçlerin önlenmesi, vs. çevre politikalarının temel konularını oluşturmaktadır.

Çevre, içerisinde canlı-cansız çok çeşitli unsurların barındığı kara, deniz ve havadan oluşan tüm bir evreni kapsamaktadır. Mekânsal büyüklük ve kapsam zenginliği-karmaşıklığı bazı olayların çevresel etkilerinin içerik ve yoğunluk açısından tahmin edilmesini ya da tanımlanmasını güçleştirmektedir. Değişik ekonomik faaliyetlerin gerçekleştirilmesinin ve endüstriyel ürünlerin tüketilmesinin iklim değişikliği üzerinde, iklim değişikliğinin ise, dünya üzerindeki etkileri konusundaki öngörü farklılığı söz konusu güçlüğe bir örnektir. Çevresel süreçlerin bu tür karmaşıklığı çevre politikalarının tanımını güçleştirip etkinliklerini de tehlikeye atabilmektedir.

1. Çevre Sorunlarından Çevre Politikalarına

Çevre politikaları aslında, çevre ile ekonomiyi uzlaştırmaya, bir başka anlamda sürdürülebilir ekonomik büyüme ve kalkınmaya yönelik kararları almaya ve eyleme geçirmeye yönelik olarak atılan adımların bütünü olarak da tanımlanabilir. Uzlaşma eyleminin kökeninde karşılıklı anlayış ve ödün bulunmaktadır. Çevre politikaları da, “ana akım” yani neoklasik senteze göre ekonomik kârlılık ve büyüme açısından bir kaybı gündeme getirdiği için, çevre bilincinin toplumsal bir boyut kazanıp siyasi bir talebe dönüşüncüye kadar siyasi iktidarların ilgi alanı dışında kalmıştır. “Tüm dünyada devlet aygıtının meseleye ilk yaklaşımı, kamuoyunun tersine “sessizlik” ve “tepkisizlik” şeklinde gerçekleşmiştir” (Budak, 2013: 283).

Çevre Duyarlılığı

Ekonomik çıkar alanlarının aşılması ve devleti temsil eden hükümetlerin çevre sorunlarını sahiplenmesi ancak, çok güçlü bir toplumsal çevre baskısı ve kararlı bir siyasi iradenin varlığı ile mümkün olabilmektedir. Demokratik rejimlerde siyasi iktidarların çevreci irade ve kararları, toplumsal çevre duyarlılığının doğrusal bir fonksiyonu olması nedeniyle, çevre politikalarının su yüzüne çıkmasında temel belirleyicinin, giderek şiddetlenen çevre tahribatının bizzat kendisinden çok, toplumsal çevre algı ve duyarlılığının giderek güçlenip siyasi bir bilinç ve eyleme dönüşme süreci olduğunu söyleyebiliriz. Ekonomik gelişme sürecine bağlı olarak, zamanla oluşup yaygınlaşan çevresel bilinç ve duyarlılık, doğal çevre ortamının korunmasının bireyler-toplumlar tarafından talep edilmesini sağlar. Böylece doğal çevre talebi, giderek güçlenen sosyal bir gereksinime ve siyasi baskı aracına dönüşür. Fakat etkili çevre politikalarının yaşama geçirilmesi için çevresel bilinç ve siyasi baskıların tek başlarına yeterli olabileceğini söyleyemeyiz. Bunun için siyasi iktidarların da, çevre karşıtı birtakım ekonomik çıkar dirençlerini aşacak güçlü bir çevre iradesine sahip olmaları gerekmektedir.

Dünyada çevre ile ilgili karar ve faaliyetleri içeren ilk çevre politikası deneyimleri, mevcut ekonomi politikalarının içerisine yerleştirilen ve belirli bir çevre olayını-felaketini hedef alan kısmi-parçalı nitelikteki mikro politikalar olmuştur. İlk başta, çoğunlukla “siyasi oy” kaygısıyla bölük-pörçük bir biçimde siyasi partilerin programlarına girebilen çevreci öneri ve önlemler ancak belirli bir zaman sonra bütüncül ve özgün çevre politikalarına dönüşebilecektir. Makro düzeyde özgün çevre politikalarına, sınırlı bir ölçüde adım atıldığını görebilmek için Batı dünyasında 1960’lı yılların sonlarını, gelişmekte olan ülkelerde ise, 1972 BM Stockholm İnsan Çevresi Konferansı’nı, özellikle de 1992 BM Rio de Janeiro Çevre ve Kalkınma Konferansı’nı beklemek gerekecektir. Çünkü 1970’li yıllarda da ekonomik büyüme ve istihdam Batı dünyasının vazgeçilmez bir önceliği olmaya devam ederken, gelişmekte olan ülkeler için çevre politikası ekonomik gelişmelerini yavaşlatacak bir engel olarak nitelendirilmekteydi. Dünyada ilk kapsamlı ve özgün çevre politikası 1971 yılında F. Almanya tarafından uygulamaya konulmuştur.

Çevre ile ilgili her bir kararın yan etkilerinin bulunması, çevre politikalarının uygulamaya konulmasını yavaşlatan bir başka önemli neden olmuştur. Avrupa Birliği’nde hem fosil kökenli enerjinin neden olduğu CO₂ salımını sınırlamak hem de enerji kaynaklarında dış bağımlılığı azaltmak amacıyla önerilen ormanların kesimi, ormanların bizzat birer CO₂ emici olmaları, yani açığa çıkmış karbon gazını fotosentez işleminde kullanıp oksijen üretmeleri nedeniyle uygulamaya konulmamıştır (Delacroix, 2013: 56). Zaten ormanların korunması, çevre politikalarının temel eylem alanlarından birisini oluşturmaktadır.

İnsan yaşamı için zorunlu olan gereksinimlerin karşılanmasından itibaren şekillenmeye başlayan doğal çevre talebi ve bu talebe bağlı çevreci politikalar ekonomik gelişmişlik düzeyinin belirli bir aşamasında yeşermeye başlarlar. Çünkü çevrenin korunması ve çevre kirliliğinin önlenmesi gibi hedefler üzerine inşa edilen çevre politikalarının yaşama geçirilmesi belirli bir mali bütçeyi gerektirmektedir. Bütçenin mali kaynağı olan vergi gelirleri ise, ülkelerin gelir düzeylerine bağlı olarak azalıp çoğalmaktadır. Çevre politikaları için ülkelerin belirli bir gelir düzeyine ulaşmaları bu bakımdan önemlidir. Çevresel Kuznets Eğrisi hipotezine göre de, ekonomik gelişmenin ilk aşamasında ortaya çıkan yoğun çevresel bozulma ancak, belirli bir gelir düzeyine ulaşıldıktan sonra gerilemeye başlamaktadır (Şahinöz & Fotourehchi, 2019: 192).

Çevre Politikalarının Finansmanı

Çevre politikası uygulamanın elbette bir de ekonomik maliyeti vardır. İlk çevre politikalarının ileri sanayi ülkelerinde uygulama olanağı bulması yalnızca toplumsal çevre duyarlılığına bağlanamaz. Kamu kesimi devlet bütçesinden ve hane halkı yıllık gelirinden belirli bir fedakarlıkta bulunmaz ise, kısaca bir ülke ulusal gelirinin bir bölümünü çevre harcamaları için ayıramazsa çevre politikaları yaşama geçirilemez. Çünkü çevre politikaları, enerji dönüşümünden kentleşmeye, ulaşımdan su kullanımına, tarımdan ormana ve doğal kaynaklara kadar uzanan geniş bir alanda yeni yatırımlar yapmayı zorunlu kılmaktadır. Bu bakımdan, çevre politikalarının finansmanında, kamunun öncülüğünde özel sermayenin de çevre yatırımlarına yönlendirilmesi gerekmektedir.

Çevre politikalarının ilgi alanı geniş ve maliyeti yüksek olsa da, bu konudaki gecikmeler çevre sorunlarının altından kalkılamaz bir boyut kazanmasına neden olurken çevre politikalarının maliyetini yıldan yıla daha da arttırmaktadır. Nicolas Stern (2006)’ın araştırmasına göre, dünyamız küresel ısınmayı makul bir düzeyde tutabilmek için yeni binyılın başında, eğer GSYH’nın her yıl % 1’ini ekonominin çevresel dönüşümüne ayırmaz ise, belli bir süre sonra bu oran çevresel felaketleri önlemek için % 5-20 aralığına yükselecektir. BM Çevre Programı (UNEP)’nin “Yeşil Bir Ekonomiye Doğru” isimli raporuna (2011) göre ise, % 2’si enerji dönüşümüne ayrılmak üzere, çevresel dönüşümün tümü için her yıl dünya GSYH’nın % 3’ü kadar bir yatırım yapılması gerekmektedir. Avrupa Komisyonu, 2011 tarihli “2050 yılı için düşük karbonlu rekabetçi bir

ekonomiye doğru yol evrakı” isimli yayınında, 2050 yılına kadar CO₂ salımını % 80 oranında azaltabilmek için AB'nin her yıl, GSYH'nın % 1,5'u kadar bir yatırım yapması gerektiğini belirtmiştir. Dünyada çevre sorunlarını en fazla ciddiye alan ve çevrenin korunmasına yönelik önemli girişimlere öncülük eden AB'de 2016 yılı için bu oranın yalnızca % 0,7 olduğu da bir gerçektir (EUROSTAT, 2018).

Bu arada söz konusu çevre maliyetinin dünya ülkeleri arasında nasıl paylaştırılacağı sorusu da, kaçınılmaz olarak ayrı bir tartışma konusunu oluşturmaktadır. Gelişmekte olan ülkelerin çoğu, düşük karbonlu bir ekonomiye geçişin alt yapı donanımlarından ve finansal kaynaklardan yoksundur. Gelişmiş sanayi ülkeleri, küresel ısınma konusunda tarihi sorumlulukları gereği olarak, 2009 BM Kopenhag İklim Zirvesi'nde geliştirmekte olan ülkelere, 2020 yılından itibaren yıllık 100 milyar \$ tutarında mali ve teknik yardım yapmayı taahhüt etmişlerdir. Ancak bu yardım vaatleri henüz uygulamaya geçirilememiştir. Oysa çevre politikalarının küresel bir yaygınlık kazanabilmesi için bu yardımların bir an önce yaşama geçirmeleri gerekmektedir. Gelişmiş ülkelerin coğrafyası ile sınırlı kalacak çevre politikaları, küresel bir boyut kazanmış bulunan küresel ısınma ve iklim değişikliği ya da biyoçeşitliliğin azalması gibi çevre sorunlarının çözümünde yetersiz kalacaktır.

Çevre politikalarında “zaman”, geriye dönüş yapmak, yani çevre tahribatına, onarılabilecek durumda iken müdahale etmek için de kritik bir öneme sahiptir. Çevre sorunları birikip felaket boyutuna ulaştığında alınacak önlemlerin “artık çok geç” söylemi niteliğinde sonuçlarının olacağını biliyoruz. Ozon tabakası yok olup iklimler değişince artık geriye dönüş olmayacaktır. Dünyada şu an petrolün 40, doğal gazın 60 ve kömürün 120 yıllık stok ömürleri kaldığı düşünülürse, insanlığın eninde sonunda yenilenebilir enerji kaynaklarına yöneleceği anlaşılır. Ancak önemli olan bu enerji dönüşümünün gezegenimiz tahrip olmadan gerçekleşmesidir. Bunu için enerji dönüşümü programlarının zaman geçirmeden uygulamaya konması gerekmektedir. Günümüzde dünya toplam enerji talebinin % 32'si petrol, % 28'i kömür ve % 24'ü doğalgaz olmak üzere % 80'den fazlası fosil kaynaklardan sağlanmaktadır. Oysa, 2015 Paris İklim Anlaşması'na göre gezegenimizin geleceği 2050 yılına kadar fosil enerjiden yenilenebilir enerjiye geçişe bağlıdır. Onun için yenilenebilir enerjiye geçiş süreci hızlandırılmak durumundadır. Enerji dönüşüm programları fosil enerji kullanımını vergiler ve kotalar yoluyla kısıtlayacağından, fosil sermaye kaynaklarının yenilenebilir enerji alanlarına yönelmesi, aynı zamanda sabit sermaye yatırımlarında bir etkinlik konusu olmaktadır.

Çevre politikalarının oluşturulmasında bir diğer hassas konu, tüm dünya için geçerli tek bir “model” çevre politikasının bulunmamasıdır. Her bir ülkenin çevre politikasını evrensel ve yerel koşullar birlikte belirlemektedir. Ülkelerin coğrafi konum ve yapısının, iklim koşullarının, sosyo-ekonomik gelişme modellerinin ve gelişmişlik düzeylerinin birbirlerinden farklı olması çevre politikalarında yerel farklılaşmayı bir zorunluluk haline getirmektedir. Çevre politikalarının hedefleri ve araçları da bir ülkeden diğerine önemli değişiklikler göstermektedir. Çevreye yönelik kurallar, önlemler ve uygulamalar bir ülke içerisinde de, bölgeden bölgeye farklılıklar gösterebilmektedir. Örneğin, nüfus yoğunluğu düşük olan bir bölge için, ülke ortalamasına oranla çok daha gevşek çevre politikaları gündeme gelebilmektedir. Kısaca, dünya ölçeğinde özdeş bir çevre politikası tanımlama ve uygulama olanağı bulunmamaktadır.

Çevre Politikalarının İlkeleri, Araçları ve Kuralları

İlkeler

Yukarıdaki “çevre politikası” tanımlamasına geniş bir açıdan bakıldığında, çevre politikalarının dört temel ilke üzerine oturduğu anlaşılır.

- İhtiyat İlkesi: Çevre politikası ilkelerinden ilki, doğal çevre üzerinde ileride meydana gelebilecek olası olumsuzlukları, olumsuzluğa neden olabilecek olay gerçekleşmeden öngörüp, olumsuzluk meydana gelmeden harekete geçmeyi hedefleyen “ihtiyat ilkesi”dir. “Öngörü ya da özen gösterme ilkesi” olarak da anılan söz konusu ilke, “tehlike durumunun ortaya çıkmasına izin vermemek, geri döndürülemeyen nedensellik zincirini akışına bırakmamak, çevre koruma tedbirlerini zararlar ispatlanmadığı zaman bile devreye sokmaktır” (Budak, 2000: 34-35). Günümüzde yapılması planlanan yatırımlardan, yatırım öncesinde, yatırımların çevreye olabilecek olumsuz yöndeki etkilerini saptamak için talep edilen ÇED (Çevresel Etki Değerlendirmesi) raporları ihtiyat ilkesinin uygulanmasına bir örnek oluşturmaktadır.

- Önleyicilik İlkesi: Çevrede meydana gelebilecek olası olumsuzlukları, olumsuzluklar meydana gelmeden önlemeye yönelik olarak atılan adımları işaret eden ilke, “önleyicilik ilkesi”dir. Çevre bir defa tahrip olduktan sonra, söz konusu tahribat yapılan çalışmalar ile ortadan kaldırılsa bile, tahribat çevrede kalıcı izler bırakmış olabilir. Üstelik çevre tahribatını ortadan kaldırmanın ekonomik maliyeti, genelde tahribatı kaynağında önlemenin maliyetinden daha yüksektir. “Korumak tedavi etmekten evladır” özdeyişi tam da bu ilkeyi ifade etmektedir.

- Kirleten Öder İlkesi: Çevrede meydana gelmiş olumsuzlukların sorumluluğunu, olumsuzluklara neden olanlara yükleme ile ilgili ilke, “kirleten öder ilkesi”dir. 1972 yılında OECD (Ekonomik Kalkınma ve İşbirliği Örgütü) Konseyi, “Kirleten öder” ilkesini, üye ülkelerin çevre politikalarının temel ilkesi olarak benimsemiştir. OECD’nin tanımına göre; “Kirletici, çevrenin kabul edilebilir bir durumda kalabilmesi için kamu idaresince saptanmış önlemleri yerine getirmek için gerekli harcamaları yapmakla yükümlüdür”. Bu harcamalar, cezai bir işlem sonucu gerçekleştirilebileceği gibi, kirliliği önlemeye yönelik önlemler, örneğin, fabrika bacalarına filtre takılması gibi, biçiminde de olabilir.

Kişilerin ya da firmaların sorumlu oldukları çevre tahribatlarını nasıl tazmin edecekleri yasalarla belirlenmiştir. Herhangi bir ekonomik faaliyetin neden olduğu çevre kirliliğinin maliyetini kirleticiye yüklediği için, ekonomik açıdan etkin ve sosyal açıdan adil bir ilkedir. Ancak, tahrip edenin, yani kirletenin saptanması konusunda birtakım teknik sorunlar uygulamada hiç eksik olmamaktadır. Sorumluluk bazen birden çok kaynağa bağlı olabilmektedir. Örneğin, suyun ve toprağın kimyasallarca kirlenmesinde sorumluluğun ne kadarı çiftçilere ya da ailelere, ne kadarı kimyasal gübre ya da deterjan üreten firmalara aittir sorusuna yanıt vermek pek de kolay değildir. Aynı biçimde dünyanın karşı karşıya bulunduğu CO₂ salımı sorumlusunun Çin mi yoksa ucuz Çin mallarını ithal eden ülkeler mi olduğu sorusunun yanıtı da tartışmaya açıktır.

- Bütünleşiklik İlkesi: Dördüncü ilke, ekonomik ve sosyal politikaların çevre politikalarına uyumunu gerektiren “bütünleşiklik ilkesi”dir. Bu ilke gereği, tarımdan enerjiye ve ulaştırmadan sanayiye tüm ekonomik faaliyetler, önceden tanımlanmış çevre korumanın gereklerini yerine getirmek durumundadırlar.

Araçlar

Çevre politikalarının uygulanmasında çeşitli mali, hukuki ve idari araçlardan yararlanılmaktadır.

- Mali Araçlar: Çevre politikalarının yararlandığı mali araçlar, esas olarak vergilerden oluşmaktadır. Çevre vergilerinin kuramsal temelinde, çevre kirliliğini hafif bir “piyasa zaafı” olarak nitelendiren İngiliz iktisatçı A.C. Pigou’nun söz konusu negatif dışsallıkları düzeltmek için önerdiği ve daha sonra “Piguocu vergiler” diye anılan vergi düşüncesi bulunmaktadır. Mali araçlar, negatif dışsallıkların “kirleten öder ilkesi” çerçevesinde içselleştirilmesi için kullanılan, “karbon vergisi” gibi çevre vergileri olabileceği gibi, ülkede uygulanan çevre politikalarına mali kaynak yaratmak amacıyla

toplanan çevre temizlik ya da atık su vergileri de olabilir. Ayrıca, üretim birimlerinin çevreci yatırımlarını özendirilmeye yönelik yatırım indirimi ve tüketicilerin çevre dostu ürünleri tercih etmelerini özendirmeye yönelik kurşunsuz benzin indirimi gibi değişik teşvik edici mali araçla da olabilirler.

Çevre politikalarının mali araçlarını kısaca şöyle sıralayabiliriz; değişik çevre vergileri, karbon piyasaları, salım ticareti, salım harçları, kullanıcı harçları, üretim vergileri, geri ödemeli depozito sistemi, sübvansiyonlar, fonlar ve vergi indirimleri gibi değişik vergi ve teşvikler. Türkiye’de çevre ile ilgili en önemli vergi, 1993 yılından beri uygulamada olan 2464 sayılı Belediye Gelirleri Yasası’nın mükerrer 44’üncü maddesinde yer alan Çevre Temizlik Vergisidir.

- Karbon Piyasaları: 21. yüzyılda en fazla tartışılan çevre politikası araçlarından biri salım ticaretinin yapıldığı “karbon piyasaları”dır. Karbon piyasaları, sera etkili karbon gazı salımlarının sertifikalandırılması ve bu sertifikaların piyasalarda ticaretinin yapılmasına dayalı bir sistemi içermektedir. Küresel ısınmaya ve iklim değişikliğine neden olan sera etkili karbon gazlarının salımının azaltılması için 1997 tarihinde imzalanan Kyoto Protokolü dünyada karbon piyasalarına işlerlik kazandırmıştır. Ancak 2000’li yıllarda dünyanın birçok gelişmiş sanayi ülkesinde işletilmeye başlatılan karbon piyasaları karbon kotaları, karbon değişim değerlerinin belirlenmesi ve karbon ticaretinin denetlenmesi konuları başta olmak üzere pek çok alanda aksaklıklar göstermiştir. Dünyada şu an karbon ticaretinin yapıldığı belli başlı borsalar; AB’de (Salım Ticareti Sistemi – ETS-), Avrupa Enerji Borsası (EEX), Avrupa İklim Borsası (ECX), Chicago İklim Borsası, Bluenext, Climex, Çin Emisyon Sistemi, Asya Global Karbon ve Birleşmiş Milletler bünyesinde (Temiz Kalkınma Mekanizması –CDM-)’dir. Küresel ölçekte her bir ülkeye ve ülke ölçeğinde her bir şirkete salım miktarı için izin belgesi (kota) verilmektedir. Ülkeler ya da şirketler izin verilen salım miktarını aşmaları durumunda, izin verilen miktardan daha az salım yapan ülke ya da şirketlerden, önceden belirlenen birim fiyat üzerinden izin belgesi satın alırlar. Karbon piyasalarında temel düzenleme aracı, karbon fiyatlarıdır. Bu piyasaların amacı, dünyada toplam karbon salımını küresel ısınmaya neden olmayacak bir düzeyin altında tutabilmektir. 2015 yılı verilerine göre, küresel karbon salımlarının % 12’si karbon piyasalarında işlem görmüştür (World Bank, 2015).

AB karbon piyasalarını 2005 yılından itibaren, firmalar için karbon kotaları ve karbon fiyatları (ton başına 25 Euro) belirleyerek kullanmaya başlamıştır. (Philon, 2016: 170). Fakat firmalara verilen tavan salım miktarlarının yani salım izin belgelerinin çok yüksek olması karbon fiyatlarının 2012 yılında hızla 3 Euro’ya kadar düşmesine neden olmuştur. Karbon piyasaları uygulamasında AB sistemini uygulayan Avustralya, Kaliforniya ve Güney Kore benzer sorunlarla karşılaşmışlardır. İzleyen yıllarda artışa geçen fiyatlar 2018 yılı itibarıyla, zorunlu karbon piyasalarında 20 Euro’ya kadar yükselmiştir. Paris İklim Değişikliği Konferansı’nda da gündeme gelen karbon piyasalarına dünya genelinde, iklim değişikliğini engelleyecek etkili bir araç olamayacakları ve üstelik kolayca spekülatif bir kazanç aracına dönüşebilecekleri için mesafeli yaklaşılmaktadır. Ancak uygulamada başarılı olmasa da, karbon piyasaları yoluyla iklim değişikliği ile mücadele yönteminin, dünyanın en çok karbon salan iki ülkesi olan, ABD ve Çin tarafından desteklendiğini belirtmeliyiz.

Tüketilen enerji ve tüketilen enerji miktarına bağlı olarak salımı yapılan karbon miktarını denetim altına alıp azaltmanın bir yolu da “bireysel karbon kotaları” uygulamasıdır. David Fleming (1997) ve Mayer Hillman (1998) isimli iki İngiliz araştırmacı 1990’lı yılların başında, ayrı ayrı yaptıkları bireysel karbon kotası önerilerinde, ülkelerinin indirmeyi taahhüt ettiği karbon salım azaltımı çabalarını, insanlar arasında adil bir biçimde bölüştürmeyi hedeflemişlerdir. Bireysel karbon kotası sisteminde, ilk önce yıllık ulusal karbon bütçesi belirlenmektedir. Ardından söz konusu bütçe, ülke nüfusuna eşit şekilde bölünerek “karbon kartları”na yüklenir. Otobüs biletinden elektrik faturasına, enerji satın alımı için yapılan harcamalar karbon bütçelerinden, içerdikleri karbon salımı miktarı ölçüsünde düşülür. Kurulması öngörülen bir “karbon borsası”, kendi bütçesinden daha fazla enerji tüketmek isteyenlere ek karbon birimi edinme, daha az tüketimle yetinenlere de fazla

enerji bütçelerini pazarlama olanağı sağlayacaktır. Ülkenin toplam karbon bütçesi, küresel ısınma ve iklim değişikliği tehlikesi nedeniyle azalacağından, karbon borsası da zamanla küçülecek, ileride değişime konu olabilecek bireysel bir enerji birimi fazlası kalmayacaktır. İngiltere’de 2000’li yılların başında İşçi Partisi ve Yeşiller Partisi tarafından, “eşitlikçi” niteliği nedeniyle ilgi gören bireysel karbon kotaları sistemi, 2008 küresel krizi sonrası, Yeşiller tarafından bugün de desteklense de çok fazla gündem oluşturamamaktadır.

- Karbon Vergisi: Dünyada iklim değişikliğine neden olan küresel ısınmayı engellemek ancak, hava kirliliğinin yani atmosfere salınan karbondioksit gazı (CO₂) miktarının azaltılması ile mümkündür. Çünkü küresel ısınmaya neden olan sera gazlarının dörtte birinden fazlasını CO₂ oluşturmaktadır. Bu bağlamda ülkeler, bireysel ya da firma düzeyinde CO₂ salımını azaltmak için “karbon vergisi” uygulamaya başlamışlardır. Karbon vergisinin kişi ve firmaları daha az CO₂ salan enerji kaynaklarını kullanmaya yönelteceği düşünülmektedir. Yapılan ampirik çalışmalarda, karbon vergisini kararlı bir biçimde uygulayan Hollanda, Danimarka, Finlandiya, Norveç ve İsveç gibi ülkelerde sera gazı salımlarında kayda değer düşüşler olduğu saptanmıştır.

Dünyada ilk kez 1990’lı yılların başında Finlandiya’da yaşama geçirilen ve birim üretim maliyetini arttırarak fosil enerji kaynaklarının kullanımını sınırlamayı hedefleyen karbon vergisi, asıl 1997 tarihli Kyoto Protokolü’nden sonra, daha doğrusu yeni yüzyılın başından itibaren kullanılmaya başlanmıştır. Çünkü söz konusu Protokolü imzalayan ülkeler, karbon salımlarını 2008-2012 yılları arasında 1990 yılı salım düzeyine göre % 5 oranında indirmeyi taahhüt etmişlerdir. Bu arada 1990’lı yıllar öncesini kapsayan dönemlerde, kamuya gelir sağlama amacıyla, petrol başta olmak üzere fosil yakıtların tüketimi üzerinden yaygın bir dolaylı vergi uygulamasının olduğunu belirtmeliyiz. Karbon vergisi günümüzde elliye aşkın ülkede uygulanmaktadır. Toplam dünya sera gazı etkili CO₂ salımının % 25’ine denk gelen vergilendirilmiş CO₂ miktarının, Şili, Brezilya, Güney Afrika, Tayland ve nihayet Çin gibi yeni sanayileşen ülkelerin son yıllarda uygulamaya geçmeleri ile önümüzdeki dönemde hızla artması beklenmektedir.

Karbon vergileri karbon içerikli fosil yakıtların tüketiminden alınan bir dolaylı vergi türüdür. Bu vergi üretici maliyetlerini ve tüketici harcamalarını doğrudan arttırdığından, karbon salım miktarını azaltmak için etkili bir araç olduğu kabul edilmektedir. Üreticilerin yenilenebilir enerji kaynaklarına yönelmeleri ve tüketicilerin toplu taşıma araçlarını kullanmaya başlamaları karbon vergilerinin etkinliğinin göstergeleridir. Pigou tipi bir vergi olan karbon vergisi, kişi ya da firmaların neden olduğu negatif dışsallıkları içselleştirerek marjinal özel maliyetlerle marjinal sosyal maliyetler arasındaki farkı ortadan kaldırmaktadır. Bu niteliği ile karbon vergisinin çevre politikalarının temel ilkelerinden olan “kirliten öder” ilkesine de uygun bir mali çevre aracı olduğu söylenebilir. Ancak karbon vergilerinin gelir dağılımı üzerinde olumsuz etkilerinin bulunması nedeniyle, uygulanmasının ciddi eleştirilere yol açtığını da belirtmeliyiz. Çünkü karbon vergileri tıpkı diğer dolaylı vergiler gibi, düşük gelirli gruplara gelirlerine oranla, yüksek gelirli gruplara göre daha yüksek bir maliyet yüklemektedir. Karbon vergisinin bu tür olumsuz sosyal sonuçlarını, matrahın artmasına paralel olarak oranları artan gelir vergileri örnek alınarak, “artan oranlı karbon vergi” sisteminin uygulamaya konulmasıyla ortadan kaldırmak, en azından hafifletmek mümkündür. Artan oranlı karbon vergisi sisteminin uygulanabilirliği, doğal olarak birey ve kurum düzeyinde karbon salımı konusunda güçlü bir kayıt sisteminin bulunmasına bağlıdır.

Karbon vergilerinin karbon piyasalarına göre en önemli avantajı, kamu kesimi için ciddi bir gelir kaynağı oluşturmalarıdır. Çevre politikası ilkeleri gereği karbon vergilerinden sağlanan gelirlerin temiz enerjilere, yani fosil kaynaklı enerjilerden yenilenebilir enerjilere geçiş için kullanılması gerekmektedir. Ancak finansman sorunu olan çoğu hükümetler, özellikle de gelişmekte olan ülkeler söz konusu gelirleri genel kamu harcamalarında ya da kamu borçlarının ödenmesinde kullanmaktadırlar.

- Diğer Araçlar: Karbon salımını azaltma amacı doğrultusunda uygulanan bir başka yöntem “tavan CO₂ salımı” sistemidir. Ekim 2015 tarihinde bir araya gelen on dolayında devlet başkanı, değişik sivil toplum örgütleri ve firma yöneticileri, “Carbon Pricing Leadership Coalition” çerçevesinde dünyada karbon vergisinin yaygınlaştırılması için karar almışlardır. Bu girişimin IMF ve Dünya Bankası gibi uluslararası kuruluşlarca da desteklendiğini belirtmeliyiz.

Karbon salımlarının azaltılması, bir başka anlatımla düşük karbonlu ekonomiye geçişin yolu, zorunlu olarak enerji dönüşümünden geçmektedir. Karbon piyasaları ya da karbon vergileri uygulamalarında amaç fosil kaynaklı enerjiden yenilenebilir enerjiye geçişi özendirme. Siyasi iktidarların bu süreci hızlandırmaları için fosil kaynaklı enerji üretimine sınırlama getirebilecekleri gibi, fosil kaynaklı enerjilere sağlanan sübvansiyonları aşamalı bir biçimde nihayetlendirip yenilenebilir enerji kaynaklarına finansman ve teknik desteklerini arttırmaları gerekmektedir. Bazı araştırmalara göre (Philon, 2016: 173), 2012 yılında dünya genelinde 101 milyar \$ olan yenilenebilir enerji kaynaklarına verilen sübvansiyon tutarı, fosil enerji kaynakları için 775 milyar \$’a yükselmektedir.

Çevre politikalar bağlamında kullanılan idari ve hukuki araçlar ise, kirletme yasakları, çevre standartları, çevresel etki değerlendirmesi, ruhsat uygulamaları ve kirleticilerin atılmasını düzenleme vs.den oluşmaktadır (Şeren-Dedebek, 2013: 3-4). Belirli bir çevre politikası uygulamayı hedefleyen devlet, yasama yetkisini kullanarak adı geçen politikaya uygun yasal düzenlemeler yaparak üretim ve tüketime birtakım standartlar-sınırlamalar getirebileceği gibi, birtakım yasaklamalar da getirebilir.

Kurallar

Çevreyi korumak amacıyla geliştirilen politikalar aynı zamanda, kamu otoritesinin belirlediği kuralları (normları) ve bu kurallara uyumu sağlatabilmek için kullandığı araçları da içermektedir. Kamu otoritesi tarafından konulan ve toplumun uyması gereken genel ve özel kurallar hangi ölçütlere (kriterlere) göre belirlenmektedir? Çevre kuralları genel olarak; çevresel, ekonomik, teknik ve siyasi ölçütlere göre belirlenmektedir (Barde, 1992: 229).

Çevre ölçütleri, insan-hayvan sağlığı, refahı ve güvenliğini tehlikeye sokmayacak toprak, su, hava, bitki örtüsü ve iklim gibi canlı-cansız tüm doğal unsurların kirlenme-bozulma-tahrip olma uç noktalarını belirlemektedir. Ekonomik ölçütler, çevre için yapılan müdahalelerde katlanılan maliyetlerin bir sınırı olması gerektiği, yani çevre politikalarının ekonomik açıdan etkin olması gerektiği kuralı üzerine inşa edilmiştir. Bu açıdan çevre politikaları, çevre tahribatının sosyal maliyetini en aza indiren, bir başka anlatımla toplumun refahını en yüksek düzeye çıkararak çevre konumunu tanımlamaktadır. Söz konusu kural ile çevre tahribatının marjinal maliyetinin çevre koruma mücadelesinin marjinal maliyetine eşitlendiği durumun ifade edildiğini belirtmeliyiz.

Teknik ölçütler, çevre kurallarının gerekli kıldığı işlemlerin teknik açıdan yapılabilirliği ile ilgilidir. Kamunun çevre kuralları mevcut teknolojilerin kullanımına dayalı olarak tanımlanabildiği gibi, bazen yeni teknolojilerin denenmesine ya da mevcut olmayanların üretilmesine bağlı olarak düzenlenebilmektedir. Yeni teknolojilerin oluşturulması ya da denenmesi üretim birimleri için ekonomik ya da teknik açıdan her zaman mümkün olmayacağı için, kuralların dinamik bir yapıda olması ve zaman içerisinde teknolojik gelişmelere ve çevre kısıtlarına bağlı olarak değişmesi gerekmektedir.

Siyasi ölçütler, çevre için saptanan kuralların siyasi boyutunu ele almaktadır. Kamu otoritesinin çevre ile ilgili olarak aldığı her kararın, yaptığı her seçimin ve koyduğu her kuralın bir siyasi sonucu mutlaka vardır. Her bir çevre kuralının maliyeti toplumun farklı kesimleri, ülkenin farklı bölgeleri ya da ekonominin farklı kesimleri için farklı olduğu gibi, çevre için yapılan kamu yatırımlarının getirisi de toplumun farklı kesimleri için farklıdır. Maliyet ya da yarar açısından

söz konusu farklılıklar arttıkça, çevre kurallarının siyasi maliyeti de yükselmektedir. Bu bakımdan, çevre politikalarının “kirleten öder” ilkesi, çevre kurallarının siyasi etkisini-maliyetini en aza indirmek açısından büyük önem taşımaktadır.

2. Çevre Politikalarının Makroekonomik Etkileri

Çevre merkezli politikalar, diğer ekonomi politikalarından ayrı bir faaliyet alanı oluştursalar da, çevreye yönelik uygulamalar az ya da çok tüm ekonomik kesimleri etkilemektedirler. Bazı iktisatçılara göre, çevre politikalarının uygulanmaya girmesi ekonomik verimlilik düzeyini ve büyüme hızını düşürüp doğrudan işsizliğe neden olmaktadır. Çevre politikalarının olumsuz makroekonomik yansımaları konusundaki tartışmalar ilk kez, çevre koruma programları ile ekonomik durgunluk, işsizlik ve enflasyonun üst üste çakıştığı 1970’li yıllarda başlamıştır.

İzleyen yıllarda olumsuz görüşler doğrultusunda çok sayıda ülkede çevre programlarının kapsamının daraltıldığına ve uygulamaların yavaşlatıldığına tanık olunmuştur. Aradan geçen yarım asırlık dönemde konu ile ilgili araştırma ve değerlendirmeler daha geniş bir boyut kazanmış, çevre politikalarının olumsuz ekonomik sonuçlarının yanında korunan doğal kaynak stoklarının, temiz tutulan çevrenin ve yeşil faaliyet alanlarının olumlu ekonomik etkilerinin de olduğu gerçeği anlaşılmaya başlanmıştır. AB’nin 4. Çevre Eylem Programı da, “Çevre korumanın kısa dönemli maliyeti karşısında uzun dönemli faydasının göz önünde bulundurulması ve araştırılması gereğine işaret etmiştir” (Budak, 2000,: 238).

Makroekonomik modeller yardımıyla çevre politikalarının ekonomik değişkenler üzerindeki göreceli etkilerini ölçmek-değerlendirmek mümkündür. Bununla birlikte, söz konusu modellerin, çevre politikalarının değişik ekonomik faaliyet alanı ve çevre konusu üzerindeki etkilerini birbirlerinden ayırt etmek çok zordur. Birtakım zayıf makroekonomik etkilerin çok güçlü sektörel etkileri maskeleyesi her zaman söz konusu olabilir. Çevre politikalarının ekonomik sonuçlarını irdeleyen modeller, çevre politikalarının sonuçları konusunda olumlu ya da olumsuz kesin bir yargıya varacak sonuçlara şu ana kadar ulaşabilmiş değillerdir. Bu tür modellerin bir diğer sorunlu yönü de, çevre politikalarının sağlık ve refah gibi pozitif sosyal etkileri çoğu zaman hesaba katmamalarıdır.

Çevre politikalarının ekonomik etkilerini, J.P. Barde (1992)’ın çalışmasından hareketle beş başlık altında toplayabiliriz: Ekonomik büyüme hızı, fiyatlar genel düzeyi, istihdam, verimlilik ve dış ticaret.

Çevre Politikaları ve Ekonomik Büyüme

Çevre politikalarının birtakım ekonomik değişkenleri harekete geçirerek ekonomik büyüme hızını düşürdüğü bilinmektedir. Ancak çevrenin korunması ve temiz tutulması ya da yenilenebilir enerjiye geçiş için yapılan harcamaların ekonomik büyümeye katkı sağladığı da yadsınamaz bir gerçektir. Çevresel talep artışı bağlamında yapılan her bir harcama, “çarpan” mekanizması yoluyla dalga dalga tüm ekonomiye yayılan bir gelir-talep artışına ve nihayet, söz konusu süreç istihdam ve ulusal gelir artışına yol açmaktadır. Diğer taraftan çevre politikalarının bir gereği olarak filizlenen, yenilenebilir enerji üretiminden çevreyi korumaya yönelik araç-gereçleri üreten eko-endüstriler son yıllarda hızlı bir gelişme göstererek ekonomik büyümeye ciddi katkılar sağlamaktadır. Günümüz gelişmiş sanayi ülkelerinde söz konusu endüstriler GSYH’ya % 3-4’lere ulaşan katkı paylarına sahiptirler.

Üretim birimlerinin temiz çevreye yönelik olarak yaptıkları harcamaların artması, her şeyden önce mali kaynakları daraltarak üretken yatırımların yetersiz kalmasına neden olabilmektedir. Çevre

için yapılan harcamalar ile düşen kâr oranları da firmaların genel yatırım düzeylerinin azalmasına neden olmaktadır. Diğer yandan, söz konusu çevresel önlemlerin yol açtığı maliyet artışından dolayı yükselen fiyatlar genel düzeyi talep daralması ile sonuçlanmaktadır. Bir yandan duraklayan yatırımlar ve diğer yandan daralan talep, ister istemez ekonomik büyüme hızının düşmesine neden olabilmektedir.

Çevre Politikaları ve Fiyatlar Genel Düzeyi

Çevre politikalarına yönelik olarak alınan önlemler ek bir maliyet unsuru oluşturmaları nedeniyle fiyatlar genel düzeyinde doğrudan bir yükselmeye neden olduğu söylenebilir. Fiyatlar üzerindeki artış etkisi yalnızca firmaların kendi çevreci harcamaları nedeniyle oluşmaz, aynı zamanda kullandıkları ara mallarının, çevreci politikalar nedeniyle artan fiyatları yoluyla da kendini gösterir. Fakat çevre politikalarının fiyatlar üzerindeki artış etkisi bu kadar yalın ve kesin değildir.

Her şeyden önce çevreci harcamalar nedeniyle firmaların yüklendiği ek maliyetlerin tamamı, mutlak surette doğrudan fiyatlara yansıtacağı anlamına gelmez. Rekabet düzeyi yüksek piyasalarda firmalar pazar paylarını koruyabilme kaygısıyla maliyet artışlarının bir bölümünü, hatta tamamını kâr oranlarına yansıtabilirler. Diğer yandan, fiyat artışları genel talep üzerinde daraltıcı etki yapacağından, çevreci politikaların enflasyonist etkileri bir ölçüde sınırlanmış olacaktır. Zaman içerisinde çevreci teknolojilerin gelişmesi ve uluslararası çevre işbirliğinin ilerlemesi sonucunda çevreci politikaların ekonomik maliyetlerde yol açacağı düşüşler, çevre politikalarının fiyatlar üzerindeki olumsuz etkisini hiç kuşkusuz zayıflatacaktır.

Bu arada çevre politikalarının fiyatlar üzerindeki etkisinin büyük ölçüde, çevre politikası araçlarının türüne ve finansman sistemlerine bağlı olduğunu belirtmeliyiz. Vergiler, cezalar, lisans ücreti, ciro edilebilir izin belgesi, vs. gibi ekonomik araçların maliyetler-fiyatlar üzerindeki etkileri, yasaklar, standartlar, izin belgesi gibi idari düzenlemelerden çok daha güçlü olmaktadır.

ABD ve AB gibi gelişmiş sanayi ülkelerinde yapılan ampirik araştırmalar, çevre politikalarının fiyatlar genel düzeyi üzerine etkisinin, gevşek çevre politikalarından katı çevre politikalarına geçildikçe arttığını göstermektedir. Ancak çevre politikalarının fiyatlar üzerindeki etkisi genel olarak zamanla zayıflamaktadır. Örneğin, Hollanda Çevre Bakanlığı tarafından yapılan bir araştırmada (Barde, 1992: 153), 1990'ların başında % 0,3'ler düzeyinde olan çevre koruma programlarının tüketim malları üzerindeki enflasyonist etkisinin, yirmi yıl sonra sıfıra gerileyeceği öngörülmüştür. Ancak diğer ülkelerde eşit çevre politikaları uygulamış olsaydı bu son rakam, Hollandalı firmaların rekabet kaygılarının ortadan kalkıp çevresel maliyetleri doğrudan fiyatlara yansıtmaları sonucunda % 4-5'lere yükselmiş olacaktı.

Çevre Politikaları ve İstihdam

Çevre politikalarının istihdam üzerindeki etkisi, çevre ekonomisinin en tartışmalı konularından biri olmuştur. Çünkü "istihdam" ekonomik olduğu kadar, sosyal bir boyutu da bulunan bir konudur. Kimileri çevre politikaları nedeniyle kapanan iş yerlerini ve ekonomik durgunluğu ön plana çıkarırken, kimileri de, yaşanabilir bir dünyanın geleceğini güvence altına almak için gerekli olduğu konusu bir yana, çevre politikalarının ortaya çıkardığı istihdam potansiyelinden söz etmektedir. Değişik ampirik araştırma bulguları, çevresel dönüşüm politikalarının istihdamı azaltıp işsizliğe neden olduğunu ortaya koyduğu kadar, yeni istihdam olanakları yarattığı yönünde sonuçlar da vermektedir.

Çevre politikaları her şeyden önce, çevreci önlemler için gerekli harcamaları yapabilecek ya da çevreci teknolojilere uyum sağlayabilecek teknik bilgi birikiminden ve mali olanaklardan yoksun

üretim birimlerinin kapanmalarına, en azından küçülmelerine neden olmaktadır. Ancak çevreci önlemlerin genelde sağlıklı bir firmanın kapanmasına neden olacak kadar yüksek maliyetli olmadığını biliyoruz. Zaten kamu otoritesinin de üretim birimlerini, geleceklerini tehlikeye atacak ölçüde önlem almaya ve harcama yapmaya zorlamayacağı açıktır. Çevreci önlemler nedeniyle güç duruma düşen ya da kapanma tehlikesi ile karşı karşıya kalan firmalar genel olarak, düşük verimlilik düzeyinde faaliyet gösteren ve zayıf mali yapılı üretim birimleridir. Çevre politikaları bu tür zayıf bünyeli birimlerin kaçınılmaz sonunu yalnızca hızlandırmaktadır.

Çevre politikalarından kaynaklanan istihdam kaybı, tıpkı 1970’lerde petrol krizi ve stagflasyon ortamında olduğu gibi, 2008 küresel ekonomik krizini izleyen yıllarda da çevre konusunda atılan adımlarda bir yavaşlamaya neden olmuştur. Karbondioksit ve sera etkisi olan diğer beş gazın salımının, 1990 yılı düzeyine göre, 2008-2012 yılları arasında % 5 oranında azaltma programının (Kyoto Protokolü) uygulamada karşılaştığı direncin arkasında çevre-durgunluk-ışsızlık kısır döngüsüne kapılma kaygısı yatmaktadır. Bu dönemde ekonomilerin yeşillendirilmesi çabalarının yavaşlamasında, küresel krizle yavaşlayan ekonomik büyümenin, bir başka ifade ile kendiliğinden azalan çevre kirliliğinin de etkisi olduğunu belirtmeliyiz.

Aslında çevre-istihdam konusunda mevcut olumsuz hâkim görüşün aksine, çevreye yönelik politikaların istihdam artışlarına olanak sağladığı bir gerçektir. Çevre politikalarının uygulamaya girmesi özel birtakım araç-gereç kullanımını gerektireceğinden, adına eko sanayi denilen yeni üretim-istihdam dallarının doğmasına yol açacaktır. Eko sanayiler yalnızca çevreci üretim faaliyetlerine araç-gereç üreten birimler değil, aynı zamanda kirliletmeyen teknolojileri devreye sokan geleneksel sanayi dallarını da içermektedir. Söz konusu eko sanayilere yapılan yatırımlar, çarpan ve hızlandıran mekanizmaları aracılığı ile yeni istihdam olanaklarını daha da genişletmektedir.

Yapılan birtakım ampirik araştırmalar çevre politikalarının istihdamı arttırdığı yönünde sonuçlar vermiştir. World Wildlife Fund (WWF) için araştırma yapan Ph. Quirion (2008:3)’e göre, Fransa’da CO₂ salımını 2020 yılına kadar, 1990 yılı düzeyine göre % 30 azaltmak için girişilecek bir çevreci dönüşüm, ülkede istihdam kaybı bir yana 684 bin yeni iş olanağı yaratacaktır. Bu süreçte enerji ve otomobil talebindeki azalmalara bağlı olarak istihdamda 244 bin kişilik bir kayıp meydana gelirken, Quirion’a göre, yenilenebilir enerjiye ve enerji kullanımında tasarruf sağlayan sistemlere yapılan yatırımlar ile enerji tasarrufunun hane halkında yaratacağı ek gelirin harcamalarda yol açacağı artışa bağlı olarak, toplam 928 bin (sırasıyla 316 bin, 564 bin ve 48 bin) kişilik yeni istihdam olanağı yaratılmış olacaktır. Avrupa Sendikaları Konfederasyonu (ETUC) tarafından 2007 yılında yaptırılan ve 25 AB ülkesini içine alan bir başka araştırma, CO₂ salımının 2030 yılına kadar % 40 oranında azaltılması durumunda toplam istihdamın % 1,5 oranında net bir artış sağlayacağını hesaplamıştır.

Diğer taraftan, Ekonomik Konjonktürlerin Fransız Gözlemevi (OFCE)’nin gerçekleştirdiği modellemeler (2018), düşük karbona geçiş, mevcut su akış salım yörüngesine göre, 2050’li yıllarda 700 bin yeni istihdam yaratacağını göstermektedir. Bu tür araştırmaların sonuçları tartışılabilir olsa da, çevre politikalarının, daha geniş anlamda sürdürülebilir kalkınmanın koşulsuz ve kesin olarak “istihdam düşmanı” uygulamalar olmadığını göstermek bakımından önem taşımaktadır. Nitekim 2018 yılı içerisinde AB ülkelerinde, yenilenebilir enerji endüstrisinin istihdam ettiği insan sayısı 1,5 milyona ulaşmış bulunmaktadır.

Çevre politikalarının istihdam üzerinde paradoksal etkilerinin olduğu su götürmez bir gerçektir. Ancak en büyük gerçek, Uluslararası Sendikalar Konfederasyonu Başkanı Sharan Burrow’un söylediğidir: “Ölü bir gezegen üzerinde istihdam yoktur.”

Çevre Politikaları ve Verimlilik

Çevre politikalarına karşı oluşan direncin bir gerekçesi de, çevreci uygulamaların ekonomide verimlilik düşüşlerine neden olduğu savıdır. Bu konudaki ilk ciddi tartışmalar, 1980'li yılların başında yaşanmıştır. Tartışmayı, 1970'lerde OECD ülkelerinde işgücü verimliliğinde meydana gelen düşüşün nedenlerinden birisinin çevre politikaları olduğu iddiası ateşlemiştir. Ancak iktisatçılar 1970'li yıllarda meydana gelen verimlilik düşüşlerini genelde; enerji fiyatlarındaki ani yükselişe, ekonomik büyümenin yavaşlamasına, yatırımların azalmasına, istihdamın yapay olarak belirli bir düzeyde muhafaza edebilme çabalarına yani “gizli işsizlik” türetmeye bağlamaktadırlar.

Edward F. Denison (1979) gibi bazı iktisatçılar, devletin ekonomiye çevreci müdahalelerinin verimlilik düşüşlerinin önemli bir nedeni olduğunu ileri sürmektedirler. Çünkü üretken olmayan çevreci yatırımlar, üretken yatırımların azalmasına yol açarak verimliliğin düşmesine ve sonuçta ulusal gelirin azalmasına neden olmaktadır. Üstelik çevre koruma politikalarının özendirmediği işgücü kullanımı sermayenin organik bileşiminde (K/L), yani birim işgücü başına düşen sermaye miktarında düşüşlere yol açarak da verimliliği azaltmaktadır.

Diğer taraftan, çevre politikalarının ekonomiye getirdiği çok sayıda düzenleme ve kurallar, çevreci uygulamalar konusundaki tereddüt ve belirsizlikler ileriye dönük yatırımları ve teknolojik gelişmeleri engelleyerek ya da en azından yavaşlatarak ekonomik verimliliğin düşmesine neden olmaktadır.

Çevre Politikaları ve Dış Ticaret

Dış ticarete yönelik çevre politikaları, çevre için zararlı görülen malların ve hizmetlerin tüketimini engellemek için uluslararası ticaretin denetim altına alınıp, gerektiğinde izin, lisans ve vergilerle kısıtlanması ya da tamamen yasaklanmasıdır. Bu amaçla dış ticarete konu olan ürünlerin insan sağlığına etkisi, enerji tüketimi ya da karbon emisyonu düzeyi gibi çevresel niteliklerini tanımlayan etiketlemeler zorunlu hale getirilebilmektedir. Çevresel duyarlılığın giderek yükseldiği dünyamızda, dış ticarete konu olan her dört üründen üçü artık çevresel önlemlerden etkilenmektedir.

Çevre politikalarının genelde ülkelerin dış ticaret dengesini olumsuz yönde etkilediği yaygın bir görüştür. Bu görüşe göre olumsuz ticaret etkisi üç temel kaynaktan doğmaktadır. Bunlardan ilki, çevre politikalarının uygulanabilmesi için gerekli donanımın ithal edilmesi, ikincisi, çevre politikaları nedeniyle artan maliyetlerin ihracatı olumsuz yönde etkilemesi ve nihayet üçüncüsü, ithalatçı ülkelerin aldığı çevresel önlemlerin ihracatçı ülkenin ihracatını kısıtlamasıdır. Aslında kirlilik önleyici politikalar ve çevresel önlemler firmalar için ek bir maliyet unsuru olduğu kadar, ek bir gelir kaynağı olarak da firmalara yaptıkları harcamalardan daha fazlasını geri kazandırabilir. Akıllı atık yönetimi, daha az enerji kullanan sistem ve teknolojiler, çevresel önlemler doğrultusunda daha verimli yatırımlar kesinlikle firmaların kârlılığını arttıracak, maliyetini düşürecektir. Ancak halen pek az firma çevre konularını içselleştirip Stratejik Çevre Yönetimi doğrultusunda politikalarını gözden geçirmiştir (Dietz-Michie-Oughton, 2011:59).

Dış ticarete “ticari sapma” olarak adlandırılan ikinci kaynağın etki derecesi, doğal olarak diğer ülkelerin, özellikle de rakip ülkelerin çevre politikaları ile ilgili duyarlılık ve uygulamalarına bağlı olarak değişmektedir. Eğer ticari rakipler de aynı ölçüde çevre politikaları uyguluyorlarsa, dış ticarete ticari sapma ortadan kalkmış olur. Aksi takdirde dış ticaret, çevre politikası uygulayan ülkenin aleyhine gelişir ve dış ticaret dengesi olumsuz yönde etkilenir. OECD ülkelerinin 1972 yılında “kirliten öder” ilkesini ortak çevre kuralı olarak uygulamaya koymaya çalışmalarının arkasında çevre politikalarına bağlı ticari sapmaları önleme kaygısı bulunmaktadır. Uluslararası

rekabetin giderek şiddetlendiği izleyen yıllarda, çevre politikaları ve çevreci uygulamaların maruz kaldığı ticari sapma sorunu dünya gündemine kalıcı olarak yerleşmiştir. Küresel ölçekte özdeş bir çevre politikası oluşturmanın güçlüğü göz önüne alırsak, dış ticarete “ticari sapma” sorununun daha uzun yıllar dünya gündemini işgal edeceğini söyleyebiliriz.

Söz konusu çevresel önlemlerin ticaret üzerinde genelde olumsuz etkileri olduğu düşünülmeyle beraber, ticareti geliştirici etkileri de yok değildir. ITC (International Trade Center) tarafından, OECD sınıflandırması kullanılarak yapılan hesaplamalarda, 2001 yılında, hizmetler hariç çevresel malların 231 milyar \$ olan ihracatı, yaklaşık üç kat artarak 2012 yılında 656 milyar \$'a yükselmiştir (ITC, 2014: 10-11). Bu gelişmenin temel nedeni, gelişmiş ülkelerin izlediği çevre politikalarına ve bilinçlenen tüketicilerin değişen tercihlerine bağlı olarak büyüyen çevresel ürünler ve teknoloji talebidir (Şahinöz-Gençosmanoğlu, 2015).

Çevre politikalarında ulusal farklılaşmalar, zaman zaman uluslararası ticarete sapsalara neden olup ülkeler arasında ciddi ticari gerilimlere neden olabilmektedirler. GATT (Gümrük Tarifeleri ve Ticaret Genel Anlaşması) ile başlayan ve 1995 yılından itibaren de DTÖ (Dünya Ticaret Örgütü) öncülüğünde yürütülen uluslararası ticaretin serbestleştirilmesi çabaları ile kapsamı giderek genişleyen ulusal çevre politikaları son yarım asırdır dünyada eşanlı olarak yükselen iki temel küresel yönelimdir. Ticaretin serbestleştirilmesi ve çevrenin korunması arasında oluşturulmaya çalışılan denge, henüz ekonomik kalkınma sorunlarını çözememiş ülkeler için ciddi belirsizlikler taşımaktadır. Bazı gelişmekte olan ülkelerin, ABD, AB ve Japonya gibi gelişmiş ülkelere yaptıkları ihracatta karşılaştıkları birtakım engellerin kaynağında, çevreci uygulamaların bir çeşit “yeşil korumacılığa” dönüştürüldüğünü ileri sürmeleri bu bakımdan anlamlıdır.

Aslında gelişmekte olan ülkelerin çevre politikalarının “yeşil korumacılığa” dönüşme kaygısı yeni bir gelişme değildir. 1972 Stockholm Çevre Konferansı'nın hazırlık aşamasında, çevreyi korumak için alınan önlemlerin ticaret politikalarına uyarlanması amacıyla, GATT üyeleri tarafından 1971 yılında oluşturulan Çevre Önlemleri ve Uluslararası Ticaret Grubu (EMIT) çok sayıda gelişmekte olan ülkenin tepkisiyle karşılaşmıştır. Çünkü G. Shaffer (2001)'in yazdığı gibi, söz konusu Grubun ABD ve AB'nin gelişmekte olan ülkelere yapılan ithalata karşı aldığı ve yeşil korumacılık anlamına gelebilecek ticari önlemlerini haklı çıkarmaya hizmet edeceğinden çekinilmiştir. Bu tepkiler nedeniyledir ki, EMIT'in ilk toplantısı kuruluşundan yirmi yıl sonra, 1990 yılında yapılabilmektedir.

Gerçekten de söz konusu sanayileşmiş ülkelerin dış ticarete yönelik olarak yaptıkları tek taraflı ulusal çevre düzenlemelerinin ve ticari ortaklara karşı ayrımcı uygulamalarının bazı ülkelerin dış ticaretini olumsuz yönde etkileme olasılığı her zaman mevcuttur. Nitekim 1992 tarihli BM Rio Bildirgesi'nde (Prensip 12); “... Çevresel amaçlara yönelik ticaret politikası önlemleri uluslararası ticarete keyfi ve haksız ayrımcılığın veya gizli kısıtlamaların bir aracı olarak kullanılmayacaktır. İthalatçı ülkenin hukuk alanı dışında çevresel meselelerle mücadele için tek taraflı alınacak eylemlerden kaçınılacaktır. Sınır ötesi veya küresel boyuttaki çevresel sorunları ele alan çevresel önlemler için, mümkün olduğunca, uluslararası mutabakat esas alınacaktır...” (BM, 1992) denilmektedir.

Uluslararası platformlarda yapılan görüşmelerde, ticaret ve çevre ilişkisine yönelik olarak sürdürülebilir kalkınma ekseninde dengeli bir yaklaşımın izlenmeye çalışıldığı görülmektedir. Buna karşılık, DTÖ ya da bölgesel ticaret birlikleri ile çok taraflı çevre anlaşmalarında yer alan ticareti etkileyen, kısıtlayan ya da yasaklayan hükümler arasında uyumsuzluklar her zaman ortaya çıkabilmektedir. Benzer biçimde çevrenin korunması amacıyla alınan ulusal önlemler, DTÖ kurallarına aykırı olduğu gerekçesiyle, ülkeler arasında ticari anlaşmazlıklara ve dava konularına neden olabilmektedir. Uygulamadaki bu sorunlar, çevre-ticaret ilişkisini daha da karmaşık hale getirmektedir (Şahinöz-Gençosmanoğlu, 2015).

Üreticiler için ek bir maliyete yol açtığından uluslararası rekabet gücünü zayıflatan çevresel önlemler, aslında ithalatçı ülkelerin iç pazarlarını koruyucu bir niteliğe sahiplerdir. Çevreci önlemlerin dünya ticaretinin yüzölçümünün başında % 10-15’lik (Fontagné-Kirchback-Mimouni, 2001: 13) bir dilimini ve günümüzde ise üçte birlik bir bölümünü doğrudan etkilediği göz önünde bulundurulursa, “yeşil korumacılık” kaygısının gerekçeleri daha iyi anlaşılır. Özellikle gelişmekte olan ülkeler, dış ticarete çevreci önlemleri en çok uygulayan gelişmiş ülkeleri, çevre politikalarını tarife dışı engellere dönüştürdükleri iddiasıyla eleştirmektedirler. Bilindiği gibi, AB ülkeleri 2019 tarihinde “Avrupa Yeşil Mutabakatı”nı kabul etmişlerdir. Söz konusu Mutabakata göre, AB ülkeleri 2030 yılına kadar CO₂ salımını % 55 azaltacak ve 2050 yılında sıfırlayacaklardır. Bu bağlamda AB ülkeleri, bu bağlamda Sınırdaki Karbon Düzenlemesi Mekanizmasını uygulamaya koyacak ve 2026 yılından itibaren ithal edilen ürünlere “Karbon Vergisi” uygulamasına başlanılacaktır. Bu uygulamadan, AB ile Gümrük Birliği anlaşması bulunan ve ihracatının neredeyse yarısını AB ülkelerine yapan Türkiye en fazla etkilenmesi beklenmektedir. Bu bakımdan Türkiye’nin, AB’nin uygulayacağı üç yıllık geçiş sürecini (2023-2026) çok iyi değerlendirip düşük karbonlu üretim stratejilerini şimdiden uygulamaya koymaya başlaması gerekmektedir.

Aslında dış ticarete uygulanan çevresel önlemlerin yoğunluğu açısından gelişmekte olan ülkeler gelişmişlerden pek de geri değillerdir. Ürün düzeyinde ele alındığında da, çevre politikalarından gelişmekte olan ülkelerin ihraç ettiği tekstil, deri, ayakkabı, mobilya ve kâğıt gibi ürünler kadar, gelişmiş ülkelerin ihraç ettiği ileri teknoloji gerektiren makine, elektrik, motorlu taşıtlar ve enerji ürünleri de etkilenmektedir. Sektörel açıdan da sanayi üretimi % 36’lık oran ile % 17’şerlik oranları bulunan tarım ve hizmetlerden daha fazla çevresel düzenlemeye tabi olmaktadır. Gelişmekte olan ülkeler için asıl sorun, çevreci önlemlerin gerektirdiği üretim yöntemleri için gereksinim duyulan fiziki altyapı, nitelikli insan gücü, teknoloji ve finansman kaynaklarında karşı karşıya kalınan yetersizliklerdir.

Ülkelerin DTÖ’den talep ettikleri çevresel önlemler, çevre-ticaret ikilemi nedeniyle yıldan yıla artış göstermektedir. Nitekim 1997 yılında 165 olan çevre bildirimlerinin sayısı, üç kattan fazla artarak 2012 yılında 569’a yükselmiştir (Şahinöz-Gençosmanoğlu, 2015 7). Sayılardan çok daha anlamlısı, çevresel bildirimlerin DTÖ’ye yapılan toplam bildirimler içerisindeki payının, söz konusu on beş yıllık dönemde ikiye katlanarak % 8,1’den % 16,9’a yükselmiş olmasıdır. Asıl işlevi dünya ticaretinin serbestleştirilmesi olmakla birlikte, DTÖ son yıllarda, küresel ısınma ve iklim değişikliğinin dünyanın en ciddi sorunlarından biri haline gelmesi ile uluslararası ticarete bir çevre boyutu eklenmesi yönünde önemli bir çaba içine girmiştir. DTÖ’yü kuran 1994 tarihli Marakeş Anlaşması’nın giriş bölümünde, “sürdürülebilir kalkınma” kavramına güçlü bir vurgu yapılmıştır. Gerçi GATT’ın Genel İstisnalar Hükümü (Madde XX) uyarınca da, çevrenin korunması gibi haklı gerekçelere dayanılarak serbest ticaretin kısıtlanması olanaklı hale getirilebilmektedir. Ülkeler, “insan, hayvan ya da bitki sağlığını korumak amacıyla” DTÖ’ye başvurarak ticareti kısıtlayıcı önlem alınmasını ya da birtakım taahhütlerden istisna tutulmalarını talep edebilirler.

Dış ticaretle ilgili çevre sorunları çok taraflı ticaret sisteminde ilk kez, 2001 tarihinde başlayan DTÖ Doha Kalkınma Turu’nda ele alınmıştır. DTÖ bünyesinde oluşturulan Ticaret ve Çevre Komitesi, ana hatları Doha Bakanlar Bildirgesinin 32., 33. ve 51. paragrafları ile belirlenen görev tanımı çerçevesinde, uluslararası ticaret ve çevre ilişkilerini geliştirici ve destekleyici görüşmeleri yapmak üzere görevlendirilmiştir. Müzakerelerde her ülke doğal olarak kendi önceliklerine göre tutum belirlemektedir. Bu arada Doha Turu’nun ana teması “kalkınma” olduğundan, gelişmekte olan ülkelerin ekonomik gelişme sorunları da öncelikle görüşülen konular arasında yer almıştır. Müzakerelerde hem ulusal hem de uluslararası düzeyde ticaret ve çevre işbirliğinin güçlendirilmesine yer verilmiştir. Ulusal düzeyde ticaret ve çevre politikalarından sorumlu yetkililer arasında sağlanacak eşgüdüm, uluslararası ticaret-çevre konusundaki anlaşmazlıkların önlenmesine yardımcı olacaktır. Ayrıca müzakerelerde, sınır ötesi çevresel sorunların ele alınmasında, ticari ortaklar arasında ayrımcı uygulamalara yol açabilecek ulusal önlemler yerine çok taraflı işbirliği

yapılması önerilmektedir. Diğer taraftan, 2001 tarihli Doha Bakanlar Bildirgesi'nin 32. paragrafında, çevre müzakereleri yapılırken çok taraflı ticaret sisteminde kabul edilmiş temel ilkelerin korunması ve gelişmekte olan ülkelerin özel durumlarının dikkate alınması hüküm altına alınmıştır. Bu paragraf kapsamında ele alınan ilk temel konu, yeşil korumacılık ve üçlü kazanç (ticaret, kalkınma ve çevre) görüşmeleri olmuştur. Müzakerelerde, çevresel önlemlerin dış ticareti olumsuz yönde etkileyebileceği, hatta bir korumacılık aracına dönüştürülebileceği olasılığından hareketle, ihracatçıların uyum sağlayabileceği ortak çevresel standartların belirlenmesi yönünde bir yaklaşım benimsenmiştir.

Doha çevre-ticaret müzakerelerinde ilerleme sağlamak ve bu bağlamda bir Çevresel Mallar Anlaşması imzalayabilmek amacıyla, çevresel mallar ticaretinin çok büyük çoğunluğunu gerçekleştiren ABD, AB, Çin, Avustralya, Y. Zelanda, Kanada, Japonya, İsviçre, G. Kore, Hong Kong, Tayvan, Singapur ve Kosta Rika gibi ülkeler, Temmuz 2014 tarihinde çoklu görüşmelere başlamıştır. Müzakerelerde APEC (Asya Pasifik Ekonomik İşbirliği) ülkeleri tarafından 2015 yılı sonuna kadar tarifeleri % 5 ya da daha düşük bir düzeye indirmek amacıyla 2012 yılında sunulan 54 ve daha sonraki yıllarda 12 ek çevresel ürün grubu esas alınmıştır. Bugüne kadar yapılan müzakerelerde, küçük de olsa somut ilerlemeler sağlandığı dikkate alındığında, çevresel ürünlere yönelik çoklu anlaşma girişiminin 2022 yılı sonuna kadar sonuçlandırılması beklenmektedir.

Kaynakça

- BARDE, J.P. (1992), *Économie et Politique de l'Environnement*, PUF, Paris.
- BOHNE, E. & HARTKOPT, G. (1983), *Umweltpolitik, Brand 1, Grundlagen, Analysen und Perspektiven*, Opladen.
- BOURG, D. & KAUFMANN, A. & MÉDA, D. (2016), *l'Âge de la Transition*, *Les Petits Matins/Enstitut Veblen*, Paris.
- BOUTAUD, A. & GONDRAN, N. (2009), *L'Empreinte écologique*, *La Découverte*, Paris.
- BRUNEL, S. (2004), *Le Développement Durable, Que sais-je? Puf*, Paris.
- BUDAK, S. (2013), *Türkiye'de Çevre Değerlerinin Korunmasında bir Kamu Örgütlenmesi "Çevre ve Orman Bakanlığı"*, *Küreselleşme Karşısında Kamu Yönetimi ve Hizmeti, KSU, İİBF*.
- BUDAK, S. (2000), *Avrupa Birliği ve Türk Çevre Politikası*, *Büke Yay.* İstanbul.
- CHARBONEAU, S. (2012), "Histoire de la Crise Écologique", *Biosphère, blog. le monde*.
- DELACROIX, S. (2013), "Forêt et CO₂: Couper ou Conserver"? *Alternatives Économiques*, no: 330.
- DENISON, E. F. (1979), *Accounting for Slower Economic Growth*, *The Brookings Institute*, Washington.
- DIETZ, S. & MICHIE, J. & OUGHTON, C. (2011), *The Political Economy of the Environment an Interdisciplinary Approach*, *Routledge*, Abingdon.
- DOUAI, A. & PLUMECOCQ, G. (2017), *L'économie écologique*, *La Découverte*, Paris.
- FONTAGNE, L. & KIRCHBACK, F. & MIMIUNI, M. (2001), *A First Assessment of Environment-Related Trade Barriers*, CEP II Doc. de travail, No: 01-10.
- KAPLAN, A. (2003), *Küresel Çevre Sorunları ve Politikaları*, *Mülkiyeliler Vakfı Yayınları*, Ankara.
- LAURENT, É. (2011), *Issues in environmental justice within the European Union*, *Ecological Economics*, N° 70.
- PERRET, B. (2016), *Démarchandiser nos activité et Réduire notre niveau de Consommation*, *Les Petits Matins*, Paris.
- PHILON, D. (2016), *Mettre la finance et la monnaie au service de la transition*, *L'Age de la Transition*, *Les petits matins*, Paris.
- QUIRION, Ph. (2008), *- % 30 de CO₂ = 684 000 emplois: L'équation gagnante pour la France*, *WWF-France*, Paris.

SHAFFER, G. (2001), The World Organization under Challenge: Democracy and the Law and Politics of the WTO's Treatment of Trade and Environment Matters, *Harvard Environmental Law Review*.

ŞAHİNÖZ, A. & FOTOUREHCHİ, Z. (2019), Çevre Ekonomisi ve Politikaları, *İmaj Yayınevi*, Ankara.

ŞAHİNÖZ, A. & GENÇOSMANOĞLU, Ö.T. (2015), Doha Ticaret ve Çevre Müzakereleri: Gelişmekte Olan Ülkeler İçin Pazara Giriş, *Hacettepe Üniversitesi, İİBF Dergisi*, Ankara.

ŞEREN, G.Y. & DEDEBEK, E. (2013), AB Uyum Sürecinde Türkiye'de Çevre Politikaları, *Ekonomik Yaklaşım*, Ankara.

EUROSTAT (2018), Government Expenditure on Environmental Protection, *Statistics Explained*.

Lisanslı Olarak Spor Yapan Ortaöğretim Öğrencilerinin Sportmenlik Yönelim Düzeylerinin Belirlenmesi

Özgür VARLIK¹
Gülsen ÖZCAN²

GİRİŞ

Günümüzde, birçok alandaki gelişmeler ve yenilikler ile birlikte sporda da giderek artan bir değişim söz konusudur. Spor amatör bir yapı ile doğmuş olmasına karşın profesyonelleşmeye yönelik adımlar daha fazla imkân bulmaya başlamıştır. Spor, birey yaşamında sağlıklı yaşam alışkanlıkları kazandırmasının yanında, kimi zaman içinde barındırdığı mücadele olgusu nedeni ile etik ve sportmenlik dışı davranışların ortaya çıktığı bir aktivite olarak karşımıza gelmektedir. Bu olumsuz durumun daha da kötüsü bu davranışlar bazı medya organlarının ve fanatizmin de etkisi ile kimi gruplarca yaşamın içindeki doğal, sıradan hareketler olarak görülmektedir. Bu noktada özellikle gençlerin hatalı davranış örneklerini ayırt etmeleri önem arz etmektedir.

Spor, kişilerin bilişsel, duyuşsal ve psikomotor niteliklerinin planlanmış ve uygun yöntemlerle geliştirilmesi ve önceden belirlenmiş kurallar çerçevesinde yarıştırılmasıdır (Mirzeoğlu, 2011). Spor, bazen günlük hayatın stresinden arınmaya çalışan bireylerin, sığındığı sakin bir liman. Bazen de kişinin yalnız yaptığı ve yaparken de kendini dinlediği, bazı zamanlarda da çevresi ve dostları ile rekabet ettiği fakat nihayetinde yaparken de, seyrederken de büyük keyif alınan bir çabadır (Yapan, 2007).

Spor, bireylere büyük kazançlar sağlayabilmesinin yanında sosyal statü değişimi imkânı tanıyan fırsatlar sunabilmektedir. Yaşam içindeki çok az iş sahası, yaşamını küçük bir yerleşim biriminde ve zor şartlarda devam ettiren kişilere tüm dünyanın tanıdığı bir birey olma popülaritesini sağlamaktadır. Sporun bu kazanma hırsı ile kişilerde sportmenlik dışı davranışların ortaya çıkmasının önüne geçmek için eğitimde sportmenlik önemli bir yer tutmalıdır.

Sportmenlik, yarışmalarda sık sık karşılaşılan ahlaki sapma ve yozlaşmalara karşı insani başkaldırıyı simgeleyen ve tüm dünyaya yapılan bir çağrı olarak fair play kavramı ile vücut bulur. Uluslararası ortak dil olarak spor konu olduğunda sportmenlik, centilmenlik karşılığı olarak fair play kavramının kullanımı Türkçede de kabul görmüştür (Erdem ve Erdemli, 1991; Şahin, 1998; Arıpınar ve Donuk, 2011; Dodd, 2013).

Nutku'ya göre Spor Bilimi, doğa bilimi olmasının yanında toplum bilimi olma özelliği de taşımaktadır. Bu özellikler birbirine eklenmiş şekilde değil, organik bir bütünlük halinde iç içedirler. Spor yapan bireyin düşüncesi, kişiliği, değer yargıları ve bilinci onun beden hareketlerindeki başarısından daha az önemli değildir; çünkü insan, kaslarının gücünden, onların hareketinin hızından ve isabetliliğinden ibaret değildir. Onun her hareketi, koruduğu değerlerle bezenmiştir. Dolayısıyla spor yapan insan da öncelikli olarak kendi toplumsallığını korumak ve geliştirmek için

¹ ozgurvarlikbir@hotmail.com

² Doç. Dr., Bolu Abant İzzet Baysal Üniversitesi, Spor Bilimleri Fakültesi, gulsenozcan@ibu.edu.tr (ORCID:0000-0001-6691-4161)

kurallı - düzenli hareketler dizisine girer. Sportif değerler ise bu eylemlere yansır (Akt. Şahin, 1998).

Bandura'ya (1977) göre gözlem yaparak öğrenme, yalnızca bir kişinin çevresindekilerin davranışlarını basitçe taklit etmesi değil, bu olayları bilişsel düzeyde işlemesi ile kazandığı bilgidir. İlk olarak fizyolojik fonksiyonlar, ardından da davranışlarla ilgili daha karmaşık konularda iyiyi kötüden ayırma yeteneğimizin temelleri çocukluk çağlarında şekillenir. Küçük yaşlarda bireyde karakter gelişimi henüz tamamlanmıştır. Çocukta iyi ve kötüyü ayırmasını sağlayacak duygu zamanla, karakterinin gelişmesi ve belirginleşmesi ise; çocukluk ve gençlik çağlarında, “iyi” olarak tanımlanan kişi veya davranış örnekleri ile karşı karşıya kaldığında oluşmaya başlamaktadır. Çocukta değer yargıları, yaşamında önemli olarak nitelendirdiği kişilerin sergilemiş olduğu dostça ya da düşmanca davranışlara göre oluşur. Bu rol model kişiler içerisinde anne-baba, diğer aile üyeleri, öğretmenler, sanatçılar, sporcular, yazarlar, yakın arkadaşları gibi bireyler bulunmaktadır (akt.Pehlivan, 2004).

Ertürk'e göre (1997) “Eğitim, bireyin davranışında kendi yaşantısı yoluyla ve kasıtlı olarak istedik değişme meydana getirme sürecidir. Gençlerin davranışlarında olumlu yönde gerçekleştirmek istenen değişimler bir plan ve program çerçevesinde ilerlemelidir. Okullarda Beden Eğitimi ve Spor dersi özel amaçlarından bir tanesi “Başkalarının varlığını da kabul ederek onlara karşı her zaman dürüst, saygılı “adil oyun (fair play)” davranışta bulunması ve bunu alışkanlık hâline getirmesi”dir (MEB, 2018). Buna uygun olarak ortaöğretim süresince her yıla ait alt öğrenme alanları ve kazanımlarda, adil oyun ilkeleri, sporda erdemlilik, spor ve ahlak ilişkisi, sporda arkadaşlık ve dostluk ilkeleri, empati, dopingin zararları, sporda dürüstlük, sporda centilmenlik konuları bulunmaktadır. Sporun sağlıklı yaşam alışkanlıkları kazandıran bir olgu olarak bireye kişilik gelişimi yönünde de doğru davranış alışkanlıkları kazandırması beklenir.

Ülkemizde eğitim çağındaki çocukların zamanının büyük bir kısmı okullarda geçmektedir. Bu nedenle mevcut eğitim sistemi içinde gençlere spor alışkanlıkları kazandırma misyonu okullar tarafından yürütülmektedir. Dolayısıyla bazı öğrenciler açısından dersten ileriye geçemeyen bu süreç, kimi öğrenciler için ise başarılı bir spor yaşamının başlangıcı olabilir (Aksoy, 2018).

Hardman (2008) küresel çapta okullarda yürütülen beden eğitiminin durumu ve sürekliliğini dünya'nın farklı coğrafyalarında yapılan araştırmaları inceleyerek ortaya koymaya çalışmıştır. Ülkelerde okul beden eğitimi için uygulanan modellerin göstergeleri incelendiğinde olumlu gelişmeler bulunduğu ve politik bakışın bu olumluluğa ters uygulamalardaki eksikliklerle yan yana durduğu görülmektedir. Genel hatları ile ulusal hükümetlerin yasalar marifetiyle beden eğitimi için gerekli şartları sağlama görevini üstlendikleri fakat kimilerinin doğru bir program yürütme ve kaliteli beden eğitimi ortamı sağlama güvencesi yoluyla doğru uygulamaların hayata geçirilmesi hususunda zayıf ya da suskun kaldıklarına işaret etmektedir. Belirtilen bir diğer konuda 1999'da düzenlenen Berlin Beden Eğitimi Zirvesi'nin üzerinden yaklaşık on yıl geçmesine rağmen okul beden eğitiminin durumunda, bilhassa ekonomik yönden az gelişmiş ve gelişmekte olan ülkelerde çok az bir gelişme olduğudur. Hali hazırda devam eden sorunlar: uygun olmayan eğitim programı, eğitim programı için kullanılan yetersiz süre, beden eğitiminin toplumda algılanan düşük statüsü, zayıf nitelikli ve/veya yeterli seviyede eğitim almamış öğretmenler (özellikle ilköğretim çağında), yetersiz bütçe ve yetersiz altyapı, kullanılan öğretim materyalleri, bazı ülkelerde toplumsal cinsiyet eşitliğini ve engeli bulunan öğrencilerin katılımının sağlanmasındaki yetersizlikler olarak belirlenmiştir.

Eğitim çağındaki gençlerin spor içindeki davranış ve ilişkilerini geliştirmelerinde okulların rolü önemli bir yer tutmaktadır. Eğitim hayatında öğrencilere kazandırılacak doğru davranış özellikleri spor yaşamları boyunca devam edecek bir etki sağlayabilir. Milli Eğitim Temel Kanununda; Türk Milli Eğitiminin amaçlarından biri olarak, Türk Milletinin bütün fertlerini, Beden,

zihin, ahlak, ruh ve duygu bakımlarından dengeli ve sağlıklı şekilde gelişmiş bir kişiliğe ve karaktere, hür ve bilimsel düşünme gücüne, geniş bir dünya görüşüne sahip, insan haklarına saygılı, kişilik ve teşebbüse değer veren, topluma karşı sorumluluk duyan; yapıcı, yaratıcı ve verimli kişiler olarak yetiştirmek hedeflenmiştir (Harmandar, 2004). İfadesi ile bu konuya Milli Eğitimin amaçlarından biri olarak yer verilmiştir. Bu nedenlerden ötürü erdemli bir davranış örneği olan sportmenlik, okullarda beden eğitimi öğretmenlerinin, spor alanlarında ise antrenörler, kulüpler ve devletlerin spor örgütlerinin geliştirilmesi amaçlanan öncelikleri arasında olmalıdır. Chantal, Robin, Vernat ve Bernache-Assollant, (2005) Sportmence davranışları benimseyen ve tutarlı karakter yapısı bulunan sporcuların, uğraştıkları branşın normlarına daha uygun hareket ettiklerini, rakip takım sporcularının kişilik haklarına ve spora katılma hakkına daha çok saygı gösteren kişiler olduğunu ve bu bireylerin saldırgan davranışlara olan yönelimlerinin daha düşük düzeyde olduğunu belirtmişlerdir.

Bu araştırma ile sportif faaliyetlere aktif olarak devam eden ortaöğretim öğrencilerinin sportmenlik yönelimi düzeyleri incelenerek eğitim süreci içindeki gençlerin bu konudaki güncel durumu belirlenmeye çalışılmıştır. Bu sayede sportmenlik gibi duyuşsal alan gelişimini ilgilendiren bir konuda yetersiz olan noktaların tespit edilmesinde ve eğitim ihtiyaçlarının belirlenmesi ve düzenlenmesinde elde edilen verilerin katkı sağlayacağı düşünülmektedir.

YÖNTEM

Bu çalışmada betimleyici nitelikte tarama modeli kullanılmıştır. Büyüköztürk ve diğerleri (2012)'ne göre betimsel araştırmalar, belirtilen bir durumu mümkün olduğunca tam ve dikkatli bir yöntemle tanımlar. Tarama modeli ise geçmişte ya da halen var olan bir durumu, mevcut şekliyle ve nesnel bir yaklaşım ile ortaya koyma üzerine desenlenir. Araştırmaya konu olay, şahıs ya da nesne, kendi koşulları içinde ve olduğu gibi tanımlanmaya çalışılır (Karasar, 2003). Araştırma veri toplama süresince, gönüllülük esasına bağlı olarak katılımcı sporcu öğrencilere ölçme aracı olan anket açıklanarak uygulanmış ve veriler değerlendirilmiştir.

Evren ve Örneklem

Bu araştırmanın evrenini 2016-2017 eğitim-öğretim yılı Bolu ili Merkez İlçe'de ortaöğretim düzeyinde öğrenim gören, faal bir şekilde en az iki yıl süre ile lisanslı olarak spor yapan 272 kız, 428 erkek olmak üzere 700 öğrenci oluşturmaktadır. Araştırmanın örneklemi ise Bolu ili Merkez İlçesi ortaöğretim kurumlarında bahar döneminde öğrenim gören, faal olarak yarışmalara katılan, en az iki yıl süre ile lisanslı ve haftada en az iki saat süre ile spor yapan öğrencilerden araştırmaya katılmayı kabul ederek ulaşılabilen 324 katılımcı oluşturmaktadır.

Araştırmanın örneklemi oluşturan tüm okul türlerindeki sporcu öğrencilerden gönüllü aktif sporcu öğrenciler seçilerek ölçek uygulanmıştır. Krejcie ve Morgan (1970)'a göre, evreni 700 olan bir grupta örneklem en az 234, evreni 800 olan bir grupta ise örneklem en az 260 olmalıdır. Bu durumda 324 sporcu öğrenciden oluşan örneklem grubunun evreni temsil ettiği söylenebilir.

Veri Toplama Aracı

Araştırmada veri toplamak amacıyla araştırmacı tarafından hazırlanan kişisel bilgi formu ile Vallerand, Briere, Blanchart ve Provencher (1997) tarafından geliştirilen, orijinali Development and Validation of the Multidimensional Sportspersonship Orientations Scale (MSOS) olan ve Türkçeye uyarlaması Gülfem Sezen Balçıkanlı (2010) tarafından yapılan Çok Boyutlu Sportmenlik Yönelimi Ölçeği (ÇBSYÖ) uygulanmıştır. Türkçeye çevrilmesi sırasında Translation-Back-

Translation (çeviri-tekrar çeviri) yöntemi kullanılmıştır. Ölçek ilk olarak İngiliz Dili Eğitimi ile Beden Eğitimi ve Spor alanından iki araştırmacı tarafından Türkçeye çevrilmiştir. Çok Boyutlu Sportmenlik Yönelimi Ölçeği (ÇBSYÖ) 25 maddeden oluşmaktadır. Orijinalinde 5 alt boyuttan oluşan 5'li likert formunda Beni Hiç Tanımlamıyor (1 puan), Beni Çok Az Tanımlıyor (2 puan), Beni Kısmen Tanımlıyor (3 puan), Beni Oldukça Tanımlıyor (4 puan), Beni Tam Olarak Tanımlıyor (5 puan) şeklindedir. Her alt boyutta da 5 madde bulunmaktadır. Bu boyutlardan alınabilecek en düşük puan 5, en yüksek puan ise 25'dir. Bu bağlamda düşük düzeyi 5-10 puan (1-2), orta düzeyi 11-19 puan (3), yüksek düzeyi ise 20-25 puan (4-5) arası oluşturmaktadır. Orijinal ölçeğin alt boyutları; Sosyal Normlara Uyum, Kurallara ve Yönetime Saygı, Sporda Sorumluluklara Bağlılık, Rakibe Saygı ve Negatif Yaklaşımlardan oluşmaktadır. Çok Boyutlu Sportmenlik Yönelimi Ölçeği'nde bulunan 25 madde 5 alt boyuta ait ilk faktör analizi sonucunda "Negatif Yaklaşımlar" boyutun da bulunan 5 maddenin (5, 10, 15, 20, 25 numaralı maddeler) çalışmadığı görülmüştür. İkinci kez yapılan faktör analizinde bu alt boyut çalışmaya eklenmemiştir. Çok Boyutlu Sportmenlik Yönelimi Ölçeği'nin Türkçe versiyonunda 20 madde ve 4 alt faktör bulunmaktadır.

Faktör analizi sonuçlarına göre ulaşılan bu 4 faktörlü yapı Çok Boyutlu Sportmenlik Yönelimi Ölçeği'nin (ÇBSYÖ) Türkçeye uyarlama versiyonunun geçerli olduğunu ortaya koymaktadır. Cronbach Alpha değerlerine bakıldığında ise; Faktör 1 (Sosyal Normlara Uyum 1,5,9,13,17.maddeler) 0,86; Faktör 2 (Kurallara ve Yönetime Saygı 2,6,10,14,18.maddeler) 0,83; Faktör 3 (Sporda Sorumluluklara Bağlılık 3,7,11,15,19.maddeler) 0,91; Faktör 4 (Rakibe Saygı 4,8,12,16,20.maddeler) 0,82'dir. Değerler, yüksek derecede güvenilir düzeylerde. Çok Boyutlu Sportmenlik Yönelimi Ölçeği'nin yapı güvenirliğini test etmek maksadı ile Temel Bileşenler Analizi (Principal Component Analysis-PCA) kullanılmıştır. Geçerlik analiz sonuçlarına göre KMO Testi değeri 0,887 (çok iyi); Barlett Testi ise anlamlı (1414,615) olarak bulunmuştur.

Verilerin Analizi

Araştırma verileri bir istatistik programı kullanılarak bilgisayar ortamında çözümlenmiştir. Verilerin analizinde homojenlik durumunu görmek için Levene Testi ve dağılımın normalliğini incelemek için Kolmogorov-Smirnov testi kullanılmıştır. Yapılan normallik testinde tüm analizler için verilerin normal dağıldıkları görülmüştür. Dağılımlar normal olduğundan iki ilişkisiz örneklem grubunun karşılaştırılmasında bağımsız gruplar t testi, ikiden fazla olan ilişkisiz örneklem gruplarının karşılaştırılması durumunda ise tek yönlü varyans analizi (ANOVA) kullanılmıştır. Yapılan yorumlar için anlamlılık düzeyi ($p < 0,05$) olarak değerlendirilmiştir.

BULGULAR

Tablo 1: Ortaöğretimde Öğrenim Gören Öğrencilerin, Sportmenlik Yönelimi Alt Boyutları Puan Ortalamalarının Sınıf Düzeyi Değişkenine Göre Karşılaştırması

	Varyansın Kaynağı	Kareler Toplamı	sd	Kareler Ortalaması	F	p
Sosyal Normlara Uyum	Gruplar Arası	53,796	3	17,932	1,070	,362
	Grup İçi	5361,413	320	16,754		
	Toplam	5415,210	323			

Varlık, Özgür & Özcan, Gülsen; Lisanslı Olarak Spor Yapan Ortaöğretim Öğrencilerinin Sportmenlik Yönelim Düzeylerinin Belirlenmesi

Kurallar ve Yönetime Saygı	Gruplar Arası	52,448	3	17,483	1,329	,265
	Grup İçi	4208,252	320	13,151		
	Toplam	4260,701	323			
Sporda Sorumluluklara Bağlılık	Gruplar Arası	46,507	3	15,502	1,684	,170
	Grup İçi	2945,629	320	9,205		
	Toplam	2992,136	323			
Rakibe Saygı	Gruplar Arası	110,745	3	36,915	1,681	,171
	Grup İçi	7026,317	320	21,957		
	Toplam	7137,062	323			

Tek yönlü varyans analizi sonucuna göre, sporcu öğrencilerin “Çok Boyutlu Sportmenlik Yönelimi Ölçeğinin” alt boyutlarından elde ettikleri puan ortalamalarının sınıf düzeyi bakımından karşılaştırılmasında; Ölçeğin “Sosyal Normlara Uyum” alt boyutundan elde ettikleri puan ortalamalarının ($F_{(3-320)} = 1,07, p > 0,05$) olduğu, “Kurallar ve Yönetime Saygı” alt boyutundan elde ettikleri puan ortalamalarının ($F_{(3-320)} = 1,33, p > 0,05$) olduğu, “Sporda Sorumluluklara Bağlılık” alt boyutundan elde ettikleri puan ortalamalarının ($F_{(3-320)} = 1,68, p > 0,05$) olduğu, “Rakibe Saygı” alt boyutundan elde ettikleri puan ortalamalarının ise ($F_{(3-320)} = 1,68, p > 0,05$) olduğu ve alt boyutlara ait sınıf düzeyi bakımından istatistiksel olarak anlamlı bir farklılık bulunmadığı belirlenmiştir. ($p > 0,05$).

Tablo 2: Sportmenlik Yönelimi Puan Ortalamalarının Cinsiyet Durumuna Göre Karşılaştırması

Cinsiyet	N	\bar{X}	ss	sd	t	p
Sosyal Normlara Uyum	Kadın	151	21,19	4,31	322	,585
	Erkek	173	20,92	3,90		
Kurallar ve Yönetime Saygı	Kadın	151	21,77	3,94	322	2,50
	Erkek	173	20,77	3,28		
Sporda Sorumluluklara	Kadın	151	23,19	3,60	322	,004
						,997

Varlık, Özgür & Özcan, Gülsen; Lisanslı Olarak Spor Yapan Ortaöğretim Öğrencilerinin Sportmenlik Yönelim Düzeylerinin Belirlenmesi

Bağlılık	Erkek	173	23,19	2,46			
	Kadın	151	18,40	5,10			
Rakibe Saygı					294	-1,676	,095
	Erkek	173	19,29	4,29			

Yapılan analizler incelendiğinde cinsiyete göre ÇBSYÖ alt boyutlarından alınan toplam puanlarda, “Sosyal Normlara Uyum”, “Sporda Sorumluluklara Bağlılık” ve “Rakibe Saygı” alt boyutlarında anlamlı bir farka rastlanmamıştır. “Kurallar ve Yönetime Saygı” alt boyutu toplam puanına göre ise kadın öğrenciler lehine anlamlı fark belirlenmiştir ($t_{(322)}=2,50$, $p<0,05^*$). Ortaya çıkan istatistiksel fark erkeklere ($\bar{X}=20,77$) göre kadınların ($\bar{X}=21,77$) daha yüksek sportmenlik yönelimi puanına sahip olduğunu göstermektedir.

Tablo 3: Ortaöğretimde Öğrenim Gören Sporcu Öğrencilerin, Sportmenlik Yönelimi Puan Ortalamalarının Spor Yaşı Değişkenine Göre Karşılaştırması

	Varyansın Kaynağı	Kareler Toplamı	sd	Kareler Ortalaması	F	p
Sosyal Normlara Uyum	Gruplar Arası	1,587	3	,529	,031	,993
	Grup İçi	5413,623	320	16,918		
	Toplam	5415,210	323			
Kurallar ve Yönetime Saygı	Gruplar Arası	18,240	3	6,080	,459	,711
	Grup İçi	4242,461	320	13,258		
	Toplam	4260,701	323			
Sporda Sorumluluklara Bağlılık	Gruplar Arası	15,891	3	5,297	,570	,635
	Grup İçi	2976,245	320	9,301		
	Toplam	2992,136	323			
Rakibe Saygı	Gruplar Arası	71,494	3	23,831	1,079	,358
	Grup İçi	7065,568	320	22,080		
	Toplam	7137,062	323			

Tek yönlü varyans analizi sonucuna göre, sporcu öğrencilerin “Çok Boyutlu Sportmenlik Yönelimi Ölçeğinin” alt boyutlarından elde ettikleri puan ortalamalarının spor yaşı bakımından karşılaştırmasında;

Ölçeğin “Sosyal Normlara Uyum” alt boyutundan elde ettikleri puan ortalamalarının ($F_{(3-320)} = 0,03, p > 0,05$) olduğu, “Kurallar ve Yönetime Saygı” alt boyutundan elde ettikleri puan ortalamalarının ($F_{(3-320)} = 0,46, p > 0,05$) olduğu, “Sporda Sorumluluklara Bağlılık” alt boyutundan elde ettikleri puan ortalamalarının ($F_{(3-320)} = 0,57, p > 0,05$) olduğu, “Rakibe Saygı” alt boyutundan elde ettikleri puan ortalamalarının ise ($F_{(3-320)} = 1,08, p > 0,05$) olduğu ve alt boyutlara ait spor yaşı bakımından istatistiksel olarak anlamlı bir farklılık bulunmadığı belirlenmiştir. ($p > 0,05$).

Tablo 4: Takım Sporları Veya Bireysel Spor Yapma Durumuna Göre ÇBSYÖ Alt Boyutları Puan Ortalamalarının Karşılaştırması

Spor Türü	N	\bar{X}	ss	sd	t	P
Bireysel	166	21,16	4,23			
Sosyal Normlara Uyum				322	,483	,630
Takım	158	20,94	3,96			
Kurallar ve Yönetime Saygı						
Bireysel	166	21,37	3,89			
Takım	158	21,09	3,34	322	,689	,491
Sporda Sorumluluklara Bağlılık						
Bireysel	166	23,12	3,29			,668
Takım	158	23,27	2,77	322	-,429	
Rakibe Saygı						
Bireysel	166	18,45	5,31			
Takım	158	19,32	3,93	322	-1,684	,093

Yapılan analizler incelendiğinde spor türüne göre ÇBSYÖ alt boyutlarından alınan toplam puanlarda, sosyal normlara uyum, kurallar ve yönetime saygı, sporda sorumluluklara bağlılık ve rakibe saygı alt boyutlarında anlamlı bir farka rastlanmamıştır

Tablo 5: Spor Branşına Göre ÇBSYÖ Alt Boyutları Puan Ortalamalarının Karşılaştırılması

Varyansın Kaynağı	Kareler Toplamı	sd	Kareler Ortalaması	F	P
-------------------	-----------------	----	--------------------	---	---

Varlık, Özgür & Özcan, Gülsen; Lisanslı Olarak Spor Yapan Ortaöğretim Öğrencilerinin Sportmenlik Yönelim Düzeylerinin Belirlenmesi

Sosyal Normlara Uyum	Gruplar Arası	417,504	9	46,389		
	Grup İçi	4997,706	314	15,916	2,915	,002*
	Toplam	5415,210	323			
Kurallar ve Yönetime Saygı	Gruplar Arası	394,345	9	43,816		
	Grup İçi	3866,355	314	12,313	3,558	,000*
	Toplam	4260,701	323			
Sporda Sorumluluklara Bağlılık	Gruplar Arası	109,579	9	12,175		
	Grup İçi	2882,557	314	9,180	1,326	,222
	Toplam	2992,136	323			
Rakibe Saygı	Gruplar Arası	342,276	9	38,031		
	Grup İçi	6794,785	314	21,639	1,757	,076
	Toplam	7137,062	323			

Yapılan analiz sonucunda spor branşına göre ÇBSYÖ alt boyutlarının toplam puan ortalamalarında, “Sporda Sorumluluklara Bağlılık” ve “Rakibe Saygı” alt boyutları puan ortalamaları arasında anlamlı bir fark görülmez iken, Sosyal Normlara Uyum ($F_{(9,314)}=2.92, p>0.05^*$) ile Kurallar ve Yönetime Saygı alt boyutlarında ($F_{(9,314)}=3.56, p>0.05^*$) anlamlı bir fark ortaya çıktığı görülmüştür.

Çok boyutlu sportmenlik yönelimi ölçeği Sosyal Normlara Uyum ile Kurallar ve Yönetime Saygı alt boyutları puanlarının hangi gruplar arasında farklılaştığını bulmak maksatlı yapılan Tukey Testi sonuçları Tablo 4.10’da görülmektedir.

Tablo 6: Spor Branşına Göre Sosyal Normlara Uyum, Kurallar ve Yönetime Saygı Alt Boyutları Puan Ortalamalarının Hangi Gruplar Arasında Farklılaştığının Tukey Fark Tablosu İle İncelenmesi

	Spor Branşı (I)	Spor Branşı (J)	Ortalama Farkı	Standart Hata	P
Sosyal Normlara Uyum	Futbol	Çim Hokeyi	-2,98029	0,91989	,043*
		Karate	-3,25806	0,95911	,026*
		Bocce	-3,71459	0,97403	,006*
Kurallar ve Yönetime Saygı	Futbol	Kickbox	-2,22303	0,64101	,021*
		Çim Hokeyi	-2,81243	0,80910	,020*
		Bocce	-4,16830	0,85671	,000*

Okçuluk Bocce -3,26756 1,00446 ,041*

Spor branşı değişkenine göre anlamlı farklılıkların hangi spor branşları arasında olduğunu belirlemek amaçlı yapılan Tukey HSD çoklu karşılaştırma testi sonuçlarına göre, Sosyal Normlara Uyum alt boyutunda diğer spor branşı öğrencileri arasında istatistiksel olarak anlamlı bir farka rastlanmaz iken, futbol branşı ($\bar{X} = 19,24$) öğrencileri ile Çim Hokeyi branşı ($\bar{X} = 22,22$), Karate branşı ($\bar{X} = 22,50$) ve Bocce branşı ($\bar{X} = 22,96$) ile uğraşan öğrenciler lehine anlamlı fark belirlenmiştir.

Kurallar ve yönetime saygı alt boyutunda ise futbol branşı ($\bar{X} = 19,48$) öğrencileri ile Kickbox branşı ($\bar{X} = 21,71$), Çim Hokeyi branşı ($\bar{X} = 22,30$), ve Bocce branşı ($\bar{X} = 23,65$) ile uğraşan öğrenciler lehine anlamlı fark görülmüştür. Ayrıca bu alt boyutta Okçuluk ($\bar{X} = 20,38$) branşı öğrencileri ile Bocce branşı ($\bar{X} = 23,65$) ile uğraşan öğrenciler lehine anlamlı fark belirlenmiştir.

Tablo 7: Ortaöğretimde Öğrenim Gören Sporcu Öğrencilerin, Sportmenlik Yönelimi Düzeylerinin Haftalık Spor Süresi Değişkenine Göre Karşılaştırması

	Varyansın Kaynağı	Kareler Toplamı	sd	Kareler Ortalaması	F	p
Sosyal Normlara Uyum	Gruplar Arası	195,811	3	65,270	4,002	,008*
	Grup İçi	5219,399	320	16,311		
	Toplam	5415,210	323			
Kurallar ve Yönetime Saygı	Gruplar Arası	124,631	3	41,544	3,214	,023*
	Grup İçi	4136,069	320	12,925		
	Toplam	4260,701	323			
Sporda Sorumluluklara Bağlılık	Gruplar Arası	36,603	3	12,201	1,321	,267
	Grup İçi	2955,533	320	9,236		
	Toplam	2992,136	323			
Rakibe Saygı	Gruplar Arası	268,439	3	89,480	4,169	,006*
	Grup İçi	6868,623	320	21,464		
	Toplam	7137,062	323			

Tek yönlü varyans analizi sonucuna göre, sporcu öğrencilerin “Çok Boyutlu Sportmenlik Yönelimi Ölçeğinin” alt boyutlarından elde ettikleri puan ortalamalarının haftada yapılan spor süresi bakımından karşılaştırılmasında; Ölçeğin “Sporda Sorumluluklara Bağlılık” alt boyutundan elde ettikleri puan ortalamalarında istatistiksel olarak anlamlı bir bulunmazken ($F_{(3-320)} = 1,32$, $p > 0,05$), “Sosyal Normlara Uyum” alt boyutundan elde ettikleri puan ortalamalarının ($F_{(3-320)} = 4,00$, $p < 0,05$) olduğu, “Kurallar ve Yönetime Saygı” alt boyutundan elde ettikleri puan ortalamalarının ($F_{(3-320)} =$

3,21, $p<0,05$) olduğu, “Rakibe Saygı” alt boyutundan elde ettikleri puan ortalamalarının ise ($F_{(3-320)} = 4,17, p<0,05$) olduğu ve bu alt boyutlara ait haftalık spor yapma süresi bakımından istatistiksel olarak anlamlı bir farklılık bulunduğu belirlenmiştir. ($p<0,05$). “Sosyal Normlara Uyum”, “Kurallar ve Yönetime Saygı”, “Rakibe Saygı” alt boyutları puanlarının hangi gruplar arasında farklılaştığını bulmak için yapılan Tukey testi sonuçlarına Tablo 8’de yer verilmiştir.

Tablo 8: “Sosyal Normlara Uyum”, “Kurallar Ve Yönetime Saygı”, “Rakibe Saygı” Alt Boyutları Puanlarının Hangi Gruplarda Farklılaştığının İncelenmesi

	Spor Süresi (I)	Spor Süresi (J)	Ortalama Farkı	Standart Hata	P
Sosyal Normlara Uyum	2-3 Saat	8 saat ve üzeri	-1,55275	0,57003	,034*
Kurallar ve Yönetime Saygı	2-3 Saat	8 saat ve üzeri	-1,34680	0,50743	,041*
Rakibe Saygı	4-5 Saat	8 saat ve üzeri	-2,19942	0,68185	,008*

Haftalık spor süresi değişkenine göre anlamlı farklılıkların hangi gruplar arasında olduğunu belirlemek amaçlı yapılan Tukey HSD çoklu karşılaştırma testi sonuçlarına göre, “Sosyal Normlara Uyum” alt boyutunda diğer gruplar arasında istatistiksel olarak anlamlı bir farka rastlanmaz iken, haftada 2-3 saat spor yapan grubu ($\bar{X} = 20,43$) öğrencilere göre 8 saat ve üzeri spor yapan öğrenciler lehine anlamlı fark belirlenmiştir. ($\bar{X} = 21,98$)

“Kurallar ve yönetime saygı” alt boyutunda yine haftada 2-3 saat spor yapan grubu ($\bar{X} = 20,59$) öğrencilere göre 8 saat ve üzeri spor yapan öğrenciler lehine anlamlı fark belirlenmiştir. ($\bar{X} = 21,94$)

“Rakibe saygı” alt boyutunda ise haftada 4-5 saat spor yapan grubu ($\bar{X} = 17,73$) öğrencilere göre 8 saat ve üzeri spor yapan öğrenciler lehine anlamlı fark belirlenmiştir. ($\bar{X} = 19,93$).

TARTIŞMA

Sporun antik dönemden itibaren insan yaşamında sosyal bir olgu olarak yerini aldığı bilinmektedir. Ülkeler, hatta kıtalar arası iletişimin yoğun şekilde kurulduğu bu yapı sürekli olarak kendini yenilemektedir. Spor yolu ile sağlanan birçok küresel fayda olduğu gibi sosyal ahlak ve sağlığa zarar veren durumlara da konu olabilmektedir. Bu nedenle ülke içinde ve dışında bu yapının faydacı bir yönde ilerlemesine katkı sağlayacak adımların atılmasına olan ihtiyaç giderek artmaktadır. Spor içinde faydacı etkiyi sağlayacak olan sportmenlik kavramının anlaşılması ve davranışlarının kazandırılması birçok insanın spor ile tanışmasının eğitim çağında gerçekleştiği düşünüldüğünde bu dönemin önemini artırmaktadır. Ortaöğretim çağındaki düzenli olarak sportif faaliyetlere katılan

öğrencilerin sportmenlik eğilimlerinin çeşitli demografik özellikler açısından araştırılmasının, sosyal bilinç düzeyine, sporun taraflarına ve literatüre katkı sağlayacağı değerlendirilmektedir.

Bu araştırma sonuçlarına göre sportmenlik yönelimi için genel bir değerlendirme yapıldığında, ülkemizde ahlak öğretileri ve değerler eğitimi konusunda kültürel geleneklerin sportmenlik düzeylerinin yüksek olmasında etkili olduğu düşünülebilir. Bunun yanında beden eğitimi müfredatında bulunan kazanımların sportmenlik davranışlarını kapsaması diğer bir faktör olarak değerlendirilebilir. Sportmenlik konusunda yapılan araştırmalar incelendiğinde çeşitli değişkenler kullanılarak karşılaştırmaların yapıldığını ve farklı ölçeklerin sporda ahlak ve sportmenlik, sporda saldırganlık başlıkları altında ölçeklerin geliştirildiğini ve kullanıldığını görmekteyiz (Koç, 2013),(Sağın ve Akbuğa, 2019), (Gökçiçek, 2015), (Yurttaş,2016). Araştırmanın birinci alt problemi olan lisanslı olarak spora devam eden öğrencilerin **sınıf düzeyine göre** sportmenlik yönelimlerinin karşılaştırılmasında tüm alt boyutlarda 11.sınıf öğrencilerinin sportmenlik yönelimi düzeylerinde bir azalma görüldüğü ancak bu farkın istatistiksel olarak anlamlı olmadığı anlaşılmıştır. Bunun yanında sportmenlik yönelimi düzeylerinin alt boyutlarında görülen puan ortalamaları incelendiğinde, farklı sınıf düzeyindeki öğrencilerde birbirine yakın değerlerin ortaya çıktığı görülmüştür. Bu sonuçlar, sınıf düzeyleri farklı olmasına karşın ülkemizde aile içindeki davranış konusundaki kültürel eğitimin benzer yapıda olmasından ileri gelebilir. Araştırmanın ortaöğretim düzeyi ile sınırlı ve birbirine yakın yaş grubunu kapsamaması farklılığa rastlanmamasının nedeni olabilir. Araştırma sonuçlarına benzer şekilde literatürde sportmenlik davranışlarının ölçülmesine yönelik yapılan bazı araştırmalarda da sınıf düzeyinin sportmenlik davranışlarını istatistiksel olarak farklılaştırmadığı görülmüştür. Türkmen ve Varol (2015), Certel, Bahadır ve Çelik(2020), Kayışoğlu, Temel, Altınkök, Yüksel (2015).

Araştırmanın ikinci alt problemi lisanslı olarak spora devam eden öğrencilerin **cinsiyet değişkenine göre** sportmenlik yönelimlerinin karşılaştırılmasıdır. “Sosyal normlara uyum”, “sporda sorumluluklara bağlılık” ve “rakibe saygı” alt boyutlarında anlamlı bir fark olmamasına karşın “kurallar ve yönetime saygı” alt boyutunda kadın öğrenciler lehine anlamlı fark belirlenmiştir. Bu sonuç ve literatürde bulunan bu sonucu destekleyen birçok araştırmada(Yılmaz,2019),(Koç ve Güllü, 2017), (Türkmen ve Varol, 2015),(Koç ve Seçer,2018), (Certel, Bahadır ve Çelik(2020), kadın öğrenciler lehine sportmenlik düzeylerinin ve davranışlarının daha yüksek seviyede olduğu bulunmuştur. Türk toplum yapısında kadın bireylerin aile içi eğitiminde daha düzen eğilimli bir yapı olmasından kaynaklanabilir. Genel olarak kadınların daha sakin ve uyumlu karakter özelliklerine sahip olması ve saldırgan davranışları gösterme sıklığının daha düşük olmasının bu bulguların görülmesinde etkisi olabilir. Kadınların erkeklere göre saldırganlık düzeylerinin daha düşük olduğunu gösteren çalışmalar da mevcuttur (Koç ve Güllü 2017),(Gökçiçek, 2015).

Lisanslı olarak spora devam eden öğrencilerin **spor yaşı değişkenine göre** sportmenlik yönelimleri incelendiğinde anlamlı bir farka rastlanmamıştır. Bu bulgunun nedeni öğrencilerin küçük bir il olan Bolu’da benzer çevrede bulunmaları ve spora devam etmeleri olabilir. Spora devam eden öğrencilerin farklı spor yaşına ve tecrübesine sahip olmalarına rağmen aynı branşların içinde bulunmaları sportmenlik düzeyinin farklılaşmasının önüne geçmiş olabilir. (Akoğlu, Ayyıldız ve Sunay, 2019), (İmamli, Ünver, 2018), (Yalçın, Tek ve Çetin, 2020), (Sağın ve Akbuğa, 2019), (Şahinler ve Ulukan, 2020) yaptıkları araştırmalarda araştırmamızın sonucunda olduğu gibi spor yaşının sportmenlik düzeyine istatistiksel olarak anlamlı seviyede etkisi olmadığı yönünde bulgulara ulaşılmıştır.

Dördüncü alt problemde incelenen lisanslı olarak spora devam eden öğrencilerin **spor türü değişkenine göre** takım sporu ya da bireysel spora devam etmesinin sportmenlik yönelimlerinde anlamlı bir fark oluşturmadığı bulgulanmıştır. Öğrencilerin birbirine yakın yaş aralığında olması ve araştırmanın spor branşı sayısının sınırlı olması fark görülmemesinde etkili olabilir. Literatür

incelendiğinde bazı çalışmalarda ferdi sporlar ile takım sporları yapan bireyler arasında anlamlı düzeyde fark belirlenirken (Karafil, Atay, Ulaş ve Melek,2017),(Koç ve Güllü, 2017), (Tutkun, Güner, Ağaoglu ve Soslu 2010),(Pepe, Kara, Özkurt ve Dalaman 2019) bazı çalışmalarda anlamlı farka rastlanmamıştır. Bu araştırmanın sonucu ferdi sporlar ile takım sporları yapanlar arasında anlamlı fark belirlenmeyen araştırmalar ile benzerlik arz etmektedir (Yalçın, Tek ve Çetin,2020), (Gökçiçek, 2015), (İmamli, Ünver, 2018).

Bununla birlikte, Tutkun, Güner, Ağaoglu ve Soslu (2010) bireysel ve takım sporu yapan sporcular arasında başka bir ayrıma giderek birebir temas gerektiren ferdi branşlar ile takım sporları arasındaki karşılaştırmada sportmenlik dışı saldırgan davranış eğilimini belirlemeye yönelik olarak bir çalışma yapmışlardır. Birebir temas gerektiren ferdi sporlara devam edenlerin daha fazla sportmenlik dışı saldırgan davranış eğiliminde olduklarına ulaşılmıştır. Bu bakımdan bireysel sporların da kendi içinde fiziksel temasın zorunlu olduğu branşlar ile diğerlerinin ayrı bir şekilde değerlendirilmesi gerekli görünmektedir.

Araştırmada cevap aranan sorulardan biri de **spor branşına göre** sportmenlik düzeyindeki karşılaştırmadır. Araştırma bulgularında “sporda sorumluluklara bağlılık” ve “rakibe saygı” alt boyutlarında branşlara göre anlamlı farklılık bulunmamasına karşın, tüm branşlarda en düşük puan ortalamalarının “rakibe saygı” alt boyutunda olduğu görülmüştür. Esas olarak sportmenlik davranışlarının yöneldiği özne durumundaki taraf rakip sporculardır. Diğer alt boyutlarda ortalama puanların yüksek olduğu fakat “rakibe saygı” alt boyutunda orta düzeyde olduğu görülmektedir. Bu bakımdan sonuç katılımcıların sportmenlik algılarının söz konusu rakip olduğunda zayıfladığını ve sportmenlik davranışlarının azalacağına işaret edebilir. Araştırma sonuçlarına göre “sosyal normlara uyum” alt boyutunda futbol branşına devam eden öğrencilerin puan ortalamaları çim hokeyi, karate ve bocce branşına devam eden öğrencilere göre anlamlı seviyede düşük olarak belirlenmiştir. Siyahtaş, Saraç, Tükenmez ve Hocoğlu(2018) yaptıkları araştırmada spor branşına göre sporcuların karakter özelliklerinin anlamlı düzeyde farklılaştığını belirlemişlerdir. Bu durum futbol branşının diğer branşlara göre fanatizmden etkilenmesinden kaynaklanabilir. Kampf (2005) yaptığı araştırmada sportmenlik düzeyini en çok etkileyen faktörlerden ikisini taraftarlar ve medya olarak belirlemiştir. Bununla birlikte bazı branşlarda istenmeyen görüntülerin ve davranışların daha fazla ortaya çıkmasının nedeni spor branşının kendi içindeki yaygın spor kültüründen kaynaklanabilir.1990-91 futbol sezonunda Türkiye ligi ve federasyon kupası karşılaşmalarında aykırı hareketleri nedeni ile 1058 futbolcuya, 1672 maç oynamama cezası verildiği görülmüştür(Yapan, 2007). Bu durumun oluşmasında etkili olan diğer faktörler yazılı ve görsel medya organları ile futbolun ticarileşmede geldiği boyut olabilir. “Kurallar ve yönetime saygı” alt boyutuna ait sonuçlar da incelendiğinde en düşük puan ortalamasına sahip futbol branşı katılımcılarının kick-box, çim hokeyi ve bocce branşlarına göre anlamlı düzeyde farklılaştığı anlaşılmaktadır. Bu alt boyutta ortaya çıkan anlamlı farktan biri de okçuluk branşı katılımcılarının bocce branşına göre aldığı düşük puan ortalamasında ortaya çıkmıştır. Branşlar içindeki bu farklılıklar bölgesel, yönetsel ya da antrenörlerin yaklaşımlarından kaynaklı olabilir. Kampf (2005)’ın yaptığı çalışmada sportmenlik düzeyini etkileyen önemli faktörlerden biri de antrenörlerdir.

Araştırmada incelenen alt problemlerden **haftalık antrenman süresi değişkenine göre** sportmenlik yönelimi düzeyi değerlendirildiğinde tüm alt boyutlarda haftalık 8 saat ve üzerinde antrenman yapan öğrencilerin puan ortalamaları en yüksek düzeyde bulunmuştur. Gruplar arasındaki fark “sporda sorumluluklara bağlılık” alt boyutunda anlamlı değildir. “Sosyal normlara uyum” alt boyutunda 8 saat ve üzerinde spor yapan öğrencilerin sportmenlik düzeylerinin 2-3 saat spor yapanlara göre anlamlı düzeyde yüksek olduğu tespit edilmiştir. “Kurallar ve yönetime saygı” alt boyutunda da sportmenlik düzeylerinin 8 saat ve üzerinde spor yapan öğrenciler lehine 2-3 saat spor yapanlara göre anlamlı düzeyde farklılaştığı görülmüştür. “Rakibe saygı” alt boyutunda anlamlı farkın haftada 4-5 saat antrenman yapanlara göre 8 saat ve üzerinde antrenman yapanlar öğrenciler

lehine olduğu anlaşılmıştır. Bu sonuçlar çok uzun süreler uğraştığı spor branşına zaman harcayan ve gayret gösteren öğrencilerde yaptıkları spor branşına ve sporun taraflarına saygı ve hoşgörü geliştirmesine katkı sağladığı şeklinde yorumlanabilir. Sporda hedefleri bulunan bireyler vermiş olduğu emeğe dayanarak başarıyı ve sonuçları olgun bir şekilde karşılama davranışı geliştirmiş olabilirler. Eğitim süreci ile beraber düzenli olarak yapmış olduğu branşa uzun zaman ayırmak kişisel disiplin ve özveri gerektiren bir çabadır. Bu otokontrol bireylerin davranışlarının da daha tutarlı olmasını sağlayabilir.

SONUÇ

1. Öğrencilerin ölçekten aldıkları puanlar değerlendirildiğinde; “Sosyal normlara uyum”, “Kurallar ve yönetime saygı” ve “Sporda sorumluluklara bağlılık” alt boyutlarında sportmenlik yönelimleri yüksek, “Rakibe saygı” alt boyutunda orta düzeydedir.

2. Lisanslı olarak spora devam eden öğrencilerin sınıf düzeyi değişkenine göre sportmenlik düzeylerinde anlamlı bir fark bulunmamıştır ($p>0.05$).

3. Cinsiyet değişkenine göre öğrencilerin sportmenlik yönelimi düzeyleri incelendiğinde “Kurallar ve yönetime saygı alt boyutunda bulunan fark kadın öğrenciler lehine istatistiksel olarak anlamlıdır. ($p<0.05$). “Sosyal normlara uyum”, “Sporda sorumluluklara bağlılık” ve “Rakibe saygı” alt boyutlarındaki farklar istatistiksel olarak anlamlı değildir ($p>0.05$).

4. Spor yaşı değişkenine göre öğrencilerin sportmenlik yönelimleri karşılaştırıldığında anlamlı bir farka rastlanmamıştır ($p>0.05$).

5. Öğrencilerin spor türü değişkenine göre takım sporu ya da bireysel spora devam etmesi sportmenlik yönelimlerinde anlamlı bir fark oluşturmamıştır. ($p>0.05$).

6. Spor branşı değişkenine göre öğrencilerin sportmenlik yönelimleri değerlendirildiğinde ölçeğin “sosyal normlara uyum” alt boyutunda futbol branşına devam eden öğrencilerin sportmenlik yönelimleri çim hokeyi, karate ve bocce branşlarına göre anlamlı düzeyde düşüktür ($p<0.05$). “Kurallar ve yönetime saygı” alt boyutunda futbol branşına devam eden öğrencilerin sportmenlik yönelimleri çim hokeyi, kick-box ve bocce branşlarına göre anlamlı düzeyde düşüktür ($p<0.05$). Ayrıca bu alt boyutta Okçuluk branşı ile uğraşan öğrencilerin sportmenlik yönelimlerinin bocce branşına göre anlamlı seviyede düşük olduğu gözlenmiştir. ($p<0.05$). “Sporda sorumluluklara bağlılık” ve “Rakibe saygı” alt boyutlarındaki farklar anlamlı değildir ($p>0.05$).

7. Haftalık antrenman süresi değişkenine göre öğrencilerin sportmenlik yönelimi düzeylerine bakıldığında “Sosyal normlara uyum” ile “Kurallar ve yönetime saygı” alt boyutlarında 8 saat ve üzerinde antrenman yapanların sportmenlik yönelimleri 2-3 saat antrenman yapanlara göre anlamlı düzeyde yüksektir ($p<0.05$). “Rakibe saygı” alt boyutunda 8 saat ve üzerinde antrenman yapan öğrencilerin sportmenlik yönelimleri 4-5 saat antrenman yapanlara göre anlamlı düzeyde yüksektir ($p<0.05$). “Sporda sorumluluklara bağlılık” alt boyutundaki farklar anlamlı değildir ($p>0.05$).

KAYNAKÇA

Akoğlu, H.E., Ayyıldız, E., Sunay, H.(2019). Uluslararası spor organizasyonlarına katılan sporcuların sporda ahlaktan uzaklaşma ve sportmenlik davranışlarının incelenmesi. 27.12.2020 tarihinde https://scholar.google.com/scholar?hl=tr&as_sdt=0%2C5&q=researchgate.netsitesinden alınmıştır.

Aksoy, E.(2018) *Ortaöğretim kurumlarında okul sporlarına katılan öğrencilerin algılanan sosyal destek düzeyleri*. (Yayımlanmamış Yüksek Lisans Tezi). Abant İzzet Baysal Üniversitesi Eğitim Bilimleri Enstitüsü, Bolu.

Arıpınar, E., ve Donuk, B. (2011). *Fair Play: Spor Yönetim ve Organizasyonlarında Etik yaklaşımlar*. İstanbul: Ötüken Neşriyat.

Certel, Z., Bahadır, Z. ve Çelik, B.(2020). Ortaokul öğrencilerinin beden eğitimi dersi sportmenlik davranışları.. *Spor ve Performans Araştırmaları Dergisi*.11(3), 221-230.

Chantal, Y., Robin, P., Vernat, J. P., & Bernache-Assollant, I. (2005). Motivation, sportpersonship, and athletic aggression: a mediational analysis. *Psychology of Sport and Exercise*, 6(2), 233-249.

Dodd, M.S.(2013) *Implementing a Sportsmanship Program: Clemson University's 'Solid Orange: It's About Pride'*. Journal for the Study of Sports and Athletes in Education, 7:(1), 62-75 DOI: 10.1179/1935739713Z.0000000001.

Erdem, S., Erdemli, A. (1991). *Türk Alman Kültür Diyalogunda Spor Ahlakı ve Spor Felsefesine Yeni Yaklaşımlar sempozyumu*. İstanbul: Meva Matbaacılık ve Yayıncılık.

Ertürk, S. (1997). *Eğitimde Program Geliştirme*. Ankara: Hacettepe Üniversitesi. Yayınları.

Gökçiçek, S. (2015). *Ortaöğretim kurumlarında spor yapan ve yapmayan öğrencilerin saldırganlık tutumlarının araştırılması (Samsun ili örneği)*. (Yayımlanmamış Yüksek Lisans Tezi. Dumlupınar Üniversitesi, Sağlık Bilimleri Enstitüsü, Kütahya.

Hardman, K.(2008). Okullarda beden eğitiminin durumu ve sürekliliği: küresel bir yaklaşım. *Spor Bilimleri Dergisi*, 19 (1), 1–22.

Harmandar, İ.H. (2004). *Beden Eğitimi ve Spor'da Özel Öğretim Yöntemleri*. Ankara:

Nobel Yayın Dağıtım.

İmamli, H., Ünver, G.(2018). Spor karakterinin demografik nitelikler açısından incelenmesi. *Akdeniz Spor Bilimleri Dergisi*, (6), 36-48.

Kampf, S.(2005) *A study of division I men's college basketball official's perceptions of sportsmanship*. Doctorate Thesis. New York: State University of Buffalo.

Karafil, A.,Y., Atay, E., Ulaş, M., ve Melek, C. (2017). Spora katılımın beden eğitimi dersi sportmenlik davranışları üzerine etkisinin araştırılması. *Celal Bayar Üniversitesi Beden Eğitimi ve Spor Bilimleri Dergisi*, 12(2), 1-11.

Kayısoğlu, N.B., Altıncök, M., Temel, C., Yüksel, Y. (2015). Ortaokul öğrencilerinin beden eğitimi dersi sportmenlik davranışlarının incelenmesi: Karabük ili örneği. *International Journal of Social Sciences and Education Research*, 1 (3), 865-874.

Koç, Y. (2013). Beden eğitimi dersi sportmenlik davranış ölçeği (bedsdö).geçerlik ve güvenilirlik çalışması. *Erzincan Üniversitesi Eğitim Fakültesi Dergisi*, 15(1),96-114

Koç, Y. ve Güllü, M.(2017) Lise öğrencilerinin beden eğitimi dersi sportmenlik davranışlarının bazı değişkenlere göre incelenmesi. *Sportmetre Beden Eğitimi ve Spor Bilimleri Dergisi*. 15 (1), 19-30.

Krejcie, R.V. ve Morgan, D.W.(1970). Determining sample size for research activities. *Educational and psychological measurement*. 30, 607-610.

M.E.B. Orta Öğretim Programı (2018)18.09.2018 tarihinde <http://mufredat.meb.gov.tr> sitesinden alınmıştır.

Mirzeoğlu, N.(Ed).(2011) *Spor Bilimlerine Giriş*. Ankara:Spor Yayınevi ve Kitabevi.

Pehlivan, Z. (2004). Fair-play kavramının geliştirilmesinde okul sporunun yeri ve önemi. *Sportmetre Beden Eğitimi ve Spor Bilimleri Dergisi*. 2(2), 49-53.

Pepe, K., Kara, A., Özkurt, R. ve Dalaman, O. (2019). Aktif spor yapan amatör sporcuların spor ortamında fair play (sportmen) davranışlarının incelenmesi. *Abi Evran Üniversitesi Sosyal Bilimler Enstitüsü Dergisi*. 5(2), 497-506.

Sağın, A.E. ve Akbuğa, T. (2019). Lisanslı spor yapan öğrencilerle spor yapmayan ortaokul öğrencilerinin bazı değişkenler açısından sosyal-duygusal ve ahlaki gelişim düzeyleri. *Journal of Global Sport and Education Research*. 2 (1),45-56.

Sezen, Balçıklanlı,G.(2010). Çok boyutlu sportmenlik yönelimi ölçeği'nin türkçe uyarlaması: geçerlik ve güvenilirlik çalışması. *Gazi Beden Eğitimi ve Spor Bilimleri Dergisi*.9(1), 1-10.

Siyahtaş, A., Saraç, D., Tükenmez, A.ve Hocoğlu, M. (2018). Farklı branşlardaki sporcuların spor karakter özelliklerinin karşılaştırılması. *International Social Sciences Studies Journal*. 4(28), 6252-6259.

Şahin, M. (1998). *Spor Ahlakı ve Sorunları*. İstanbul:Doğa Basın Yayın.

Şahinler, Y , Ulukan, M . (2020). Spor yapan üniversite öğrencilerinin saldırganlık düzeylerinin incelenmesi. *Uluslararası Spor Bilimleri Öğrenci Çalışmaları* . 2(1) , 16-24 .

Tutkun, E., Çobanoğlu, Güner, B., Ağaoglu, S., Soslu, R. (2010). Takım sporları ve bireysel sporlar yapan sporcuların saldırganlık düzeylerinin değerlendirilmesi . *Spor ve Performans Araştırmaları Dergisi*. 1 (1) , 23-29.

Türkmen, M., Varol, S.(2015). Beden eğitimi ve spor dersinin ortaokul öğrencileri üzerinde sportmenlik davranışı oluşturma etkisinin belirlenmesi. *International Journal of Contemporary Educational Studies*. (1), 42-64.

Yalçın, Y. G., Tek, T. ve Çetin, M. Ç. (2020). Amatör olarak spor yapan üniversite öğrencilerinin sportmenlik yönelimlerinin incelenmesi. *Türk Spor Bilimleri Dergisi*. 3(1), 29-34.

Yapan, H.T.(2007). *Spor Ahlakı*. Gaziantep:Merkez Ofset.

Yılmaz, E.(2019) *Ortaokul öğrencilerinin sportmenlik davranışlarının incelenmesi (Düzce ili örneği)*. (Yayımlanmamış Yüksek Lisans Tezi), Düzce Üniversitesi Sağlık Bilimleri Enstitüsü,Düzce.

Yurttaş, H. (2016). *Spor yapan ve yapmayan üniversite öğrencilerinin saldırganlık düzeylerinin incelenmesi*. (Yayımlanmamış Yüksek Lisans Tezi), Atatürk Üniversitesi, Eğitim Bilimleri Enstitüsü, Erzurum.

Öğrencilerin Öğretim Programlarından Beklentileri İle İlgili Ölçme Aracının Geliştirilmesi

Gülsen ÖZCAN¹
Kaine GÜLÖZER²

Giriş

Okullar, eğitim ve öğretim programları aracılığı ile ülkelerin ve toplumların istediği insan modelini oluşturmayı hedefler. Eğitim programı kavramını Walker (1992), okuldaki eğitim öğretim faaliyetlerinin ve içeriğinin düzenlenmesi, Ertürk (2013) öğrenme yaşantılarının düzenlenmesi, Gitlin ve Ornstein (2007) bir hedef doğrultusunda gerçekleştirilen eğitsel yönelim olarak tanımlarken, Armstrong, Henson ve Savage (2005) ayrıntılı bir plan, Demirel (2015), öğrenme yaşantıları düzeneği olarak tarif etmektedir.

Bir disiplin alanıyla ilgili olarak, öğrenciye kazandırılacak hedeflerin belirlenmesi, içeriğin seçimi ve düzenlenmesi, hedefleri gerçekleştirecek öğrenme yaşantılarının sağlanması ve öğrencilerin en başta belirlenen hedeflere ulaşma düzeylerinin değerlendirilmesi olarak tanımlanan öğretim programı ise bir bakıma eğitim programının bir alt birimi olarak hizmet etmektedir (Bilen, 1996; Demirel, 2015; Taba, 1962; Tyler, 1949; Saylor, Alexander, Lewis, 1981; Varış, 1988; Karakaya, 2004; Küçükahmet, 2009; Middlewood, 2001, Gültekin, 2005).

Dünyanın ve insanın değişen ihtiyaçları doğrultusunda, öğretim programları, operasyonel bir yaklaşımla sürekli olarak yenilenme ihtiyacı duyarlar. Bu çerçevede en yaygın olarak kullanılan program geliştirme yaklaşımları şunlardır:

Konu merkezli program yaklaşımları

Bu yaklaşım daha çok öğrenme- öğretme etkinliklerinde öğretmen merkezli yöntem ve tekniklerin kullanıldığı idealist felsefeye dayalı olarak öğrencilerin hayata hazırlanması üzerine kurgulanmıştır. Bu tasarım, öğrencilerin öğrenmeleri gerektiği düşünülen bilgi, beceri ve davranışların program yapımcılar tarafından planlanıp uygulamaya konduğu ve değerlendirmenin ölçütlerinin önceden belirlendiği bir yapıda seyrederek. Öğrencinin ilgi ve ihtiyacından ziyade konu alanının iyi anlaşılması ön plandadır ve çoğu zaman zorlayıcı ve sıkı çalışmanın öğrenmeye yön verdiği bir rotada ilerlenir (Varış, 1988; Sönmez, 2004; Demirel, 2015).

Öğrenci merkezli program yaklaşımları

Bu yaklaşım pragmatik felsefenin bir uzantısı olarak işgörür. Öğrenciye kazandırılacak hedef ve davranışlar öğrenci ilgi ve ihtiyaçlarına uygun şekilde düzenlenir, öğrenciyi davranışa ulaştıracak içeriklerin ilgi çekici, merak uyandıran, problem çözmelerine izin veren, aktüel ve kullanışlı olmasına

¹ Doç. Dr., Bolu Abant İzzet Baysal Üniversitesi, Spor Bilimleri Fakültesi, Bolu-Türkiye, ORCID:0000-0001-6691-4161, e-posta: gulsenozen@ibu.edu.tr

² Dr. Öğretim Üyesi., Bartın Üniversitesi, Eğitim Fakültesi, Bartın-Türkiye, ORCID:0000- 0002-8617-6570, e-posta: kgulozer@bartin.edu.tr

özen gösterilir ve öğrencinin başta belirlenen hedef davranışlara ulaşip ulaşmadığını tespit etmek amacıyla öğrencilerin kendilerini ve birbirlerini değerlendirdikleri değerlendirme tekniklerinin de yer aldığı çeşitli değerlendirme tekniklerinden yararlanılır (Tyler, 1949, Walker, 1992; Sönmez, 2004; Oliva, 2005; Ornstein ve Levine, 2008; Demirel, 2015).

Sorun merkezli program yaklaşımları

Sorun merkezli program yaklaşımı pragmatik ve varoluşçu felsefeden kimliği almaktadır. Öğrenciye kendi yaşantısından başlayarak, başkalarının da içinde olduğu sorunlara duyarlılık kazandırmak amaçlanır. Program bireyin ve toplumun sorunlarına göre tasarlanır. Öğrencinin sorunla bütünleşmesi, toplumsal sorunları çözmeye istekli olması, verdiği kararların sonuçlarına katlanması, bireysel ve işbirlikli çalışmayı etkin kullanabilmesi gibi özellikler kazanmasına rehberlik edilir(Sönmez, 2004; Ornstein ve Levine, 2008).

Günümüzdeki öğretim programları, Taba-Tyler program geliştirme modelinden esinlenen ve pragmatik felsefeye dayalı yapılandırmacı öğrenme yaklaşımına uygun şekilde geliştirilmiştir. Öğrenciye bilgi, tutum ve alışkanlıklar kazandıracak derslerin ise sınıf sahnesinde öğrencinin oyuncu, öğretmenin rehber olduğu bir anlayış çerçevesinde işlenmesi tavsiye edilir (Demirel, 2015).

Öğretim programları bir disiplin alanıyla ilgili olarak öğrencileri yetiştirmeyi hedefler (Sönmez, 2015; Oliva, 2005; Bilen, 1996)Böylece öğrenciler ilgili programlar yoluyla gerekli bilgi, beceri ve davranışları edinerek hayata hazırlanır (Fidan, 2012;Varış,1988) Bu araştırma eğitim programları çatısı altında yer alan öğretim programlarının düzenlenmesinde iki başat felsefe olan idealist ve pragmatik felsefe üzerine temellendirilmiştir (Sönmez, 2004; Demirel, 2015, Bilen, 1996). Bu felsefelerin, öğrenci merkezli ve öğretmen merkezli yaklaşımlar olarak sınıfçı uygulamalarla kendini gösterdiği öğretim program yaklaşımları, geliştirilen ölçme aracına kuramsal alt yapı oluşturmaktadır. Öğrencilerin öğretim programlarından beklentileri üzerine kurgulanmış olan bu ölçek çalışmasıyla, hali hazırda uygulanmakta olan programların öğrenciye uygunluğu hakkında da fikir sahibi olunacaktır. Diğer yandan araştırmanın öğrenci beklentilerini merkeze alan, pragmatik bir ihtiyaç analizi anlayışında olması öğretim programlarının geliştirilme süreci açısından da önemli görülmektedir. Ayrıca literatürde konuyla ilgili bire bir benzerlik taşıyan ölçme aracına ulaşılamaması araştırmanın gerekliliği düşüncesini kuvvetlendirmektedir.

Katılımcılar

Araştırma 2019-2020 eğitim-öğretim yılı güz döneminde, Bolu ilinde bulunan üç farklı çalışma grubuyla yürütülmüştür. Çalışma grupları ve çalışma gruplarına uygulanan testler Tablo. 1'de gösterilmiştir.

Tablo 1.

Araştırmaya katılan öğrenciler ve uygulan testler

Çalışma Grubu	Uygulama Türü	Uygulanan Okullar	Kadın Öğrenci (n)	Erkek Öğrenci (n)	Öğrenci	Toplam Öğrenci
Çalışma Grubu I	Ölçeğin Formu	Taslak	5 farklı lise	233(%41)	335(%59)	568
Çalışma Grubu II	Doğrulayıcı Analizi	Faktör	2 Farklı Lise	96 (46,15)	112 (%53,84)	208
Çalışma Grubu III	Test Tekrar Test	Test	Bir Lise	23(%46)	27(%54)	50

Tablo 1’den de anlaşılacağı üzere ölçek geliştirme çalışmasının taslak formuna katılan ve beş farklı lisede öğrenim gören öğrencilerin %41’i kadın, %59’u erkek öğrenciden oluşmaktadır. Ölçeğin doğrulayıcı faktör analizini yapabilmek için iki farklı lisede öğrenim gören öğrencilerin %46,15’ini kadınlar, %53,84’ünü ise erkek öğrenciler oluşturmaktadır. Diğer yandan ölçeğin test tekrar test güvenilirlik ölçüsünü görebilmek için geliştirilen ölçek maddelerini cevaplayan öğrencilerin %46’sı kadın, %54’ü ise erkek öğrenciden oluşmaktadır.

Ölçek geliştirme süreci

Bu araştırmanın çıkışına, öğrencilerin nasıl bir eğitim almak istediklerinin merakı sebep olmuştur. Bu çerçevede öncelikle hazırlanmasına karar verilen ölçme aracının kuramsal alt yapısı ile ilgili literatür incelenmiştir (DeVellis, 2003). Literatür taraması sonucunda toplanan bilgilere dayalı olarak 40 maddeden oluşan bir madde havuzu oluşturulmuştur (Tezbaşaran, 1997; Tavşancıl, 2009). Sonrasında maddelerinin kapsam ve görünüş geçerliği için üniversite düzeyinde öğretim elemanı olarak görev yapan üç program geliştirme uzmanı, ölçme değerlendirme dersine giren bir öğretim elemanı ve Türkçe öğretimi dersine giren bir öğretim elemanı olmak üzere beş uzman kişiden, ölçek maddelerini okuyarak maddeleri anlaşılabilirlik ve kapsayıcılık yönünden değerlendirmeleri ve yazılı dönütlerini maddelerin yanına not almaları istenmiştir. Uzmanlardan gelen dönütler üzerine hazırlanacak taslak ölçekten dört maddenin çıkarılmasına karar verilmiştir. Uzman kanılarına göre yeniden düzenlenen 36 maddelik taslak ölçek maddeleri sekiz üniversite öğrencisine verilerek anlaşılabilirlik yönünden maddeleri incelemeleri ve maddelerin yanına önerilerini yazmaları istenmiştir. Öğrenci dönütlerinin ardından 36 maddelik ölçeğin ön deneme formu etik kurul raporu ve beş farklı lisede uygulama izniyle 568 gönüllü ve farklı sınıf düzeyinde öğrenim gören öğrenciye uygulanmıştır. Öğrenci cevaplarına dayalı veriler üzerinde Açıklayıcı Faktör Analizi (AFA) yapılmıştır. AFA sonucu ölçekte kalan 26 madde uygulama izni alınan iki farklı lisede öğrenim gören 208 öğrenciye uygulanarak toplanan veriler üzerinde Doğrulayıcı Faktör Analiz (DFA) yapılarak ölçeğin nihai şekli oluşturulmuştur.

Ölçeğin geçerlik çalışması

Açıklayıcı faktör analizi (AFA)’ne ilişkin bulgular

AFA aynı yapıyı ya da özelliği ölçen verileri bir araya toplayarak ölçmeyi ve en az faktör ile açıklamayı amaçlayan bir istatistiksel tekniktir. Faktör analizinde aynı yapıyı ölçen maddeler bir araya toplanır ve madde yük değerleri dikkate alınarak maddeler sınıflanarak tanımlanır. Böylece ölçeğe alınacak maddelerin birbirlerine yakın özellikleri ölçen bir faktör adı altında toplanması sağlanır. Faktör analizi, her veri yapısı için uygun olmayabilir. Verilerin faktör analizi yapmaya uygun olup olmadığı Kaiser- Meyer- Olkin (KMO) katsayısı ve Barlett küresellik (sphericity) test analizi ile tespit edilebilir. KMO katsayısı, veri matrisinin faktör analizine uygunluğu hakkında bilgi verir. KMO’nun .60 dan yüksek olması beklenir (Fabrigar, Wegener, MacCallum ve Strahan, E. J., 1999; Büyüköztürk, 2002), bu bilgiler referans alındığında, çalışmaya ait KMO değerinin .847 olduğu görülmüştür. Bu sonuca göre araştırmadaki örneklem büyüklüğünün AFA için yeterli olduğu kararına varılmıştır. Diğer yandan Kurnaz ve Yiğit(2010) örneklem büyüklüğü gözlenen değişkenin on katı kadar olması gerektiğini belirtmektedir. Ayrıca analize ait Bartlett küresellik testi sonuçları incelendiğinde, elde edilen Chi-Square (χ^2) değerinin manidar olduğu görülmüştür $\chi^2=1513,397$; $p<0.01$, bu doğrultuda, verilerin çok değişkenli normal dağılımdan geldiği kabul edilmiştir (Çokluk; Şekercioğlu; Büyüköztürk, 2014). Tablo. 2’de KMO ve Bartlett test sonuçları görülmektedir.

Tablo 2. KMO and Bartlett's Test

Kaiser-Meyer-Olkin Measure of Sampling Adequacy.		,847
Approx. Chi-Square		1513,397
Bartlett's Test of Sphericity	df	325
	Sig.	,000

Ölçeğin faktör yapısını tespit edebilmek amacıyla faktörleşme yöntemi olarak temel bileşenler analizi; döndürme yöntemlerinden ise dik döndürme yöntemleri arasında olan maksimum değişkenlik (varimax) seçilmiştir. Yapılan analiz neticesinde, teste temel olarak alınan 36 madde için özdeğeri 1'in üzerinde olan iki bileşen olduğu görülmüştür. Bu bileşenlerin toplam varyansa yaptığı katkının %33,666 olduğu görülmüştür. İki faktör için tekrarlanan analizde birinci faktörün toplam varyansa etkisinin %24,169, ikinci faktörün ise, % 9,497 olduğu görülmüştür. AFA'de ölçek maddeleriyle ilgili verilmesi gereken bir başka karar da madde yük değerleri ile ilgilidir. Çokluk; Şekercioğlu; Büyüköztürk (2014)'e göre madde yük değerlerinde alt limit .32 olmalıdır ve madde yük değerleri arasındaki fark, .1'in üzerinde olmalıdır, yani maddeler binişik özellik göstermemelidir. Bu bilgiler referans alınarak ölçekteki madde yük değerleri iki faktörde birbirine yakın olan ve madde yük değerleri .32'nin altında olan toplam 10 madde (3, 4, 9, 13, 16, 23, 29, 30, 32, 36.)ölçekten çıkartılmıştır. AFA sonucu ölçekte oluşan iki faktörlü yapının isimlendirmesi aşamasında ise ölçeğin geliştirilmesine temel oluşturan kuramsal yapı tekrar gözden geçirilmiş ve faktörlerin altında toplanan maddeler tek tek yorumlanarak faktörlere uygun isimlendirmeler yapılmıştır. Böylece birinci faktörde toplanan maddelere, öğretmen merkezli beklentiler, ikinci faktörde toplanan maddelere ise öğrenci merkezli beklentiler isimlendirmesi uygun görülmüştür. Tablo 3'de ise şekil birde gösterilen Doğrulayıcı faktör analizi sonuçlarıyla nihayetlenen ölçek maddeleri ve bu maddelere ilişkin faktör ortak varyansı ile madde yük değerleri gösterilmiştir.

Tablo 3. Öğretim programları beklentileri ölçeği (ÖPBÖ) madde ortak varyansı ve madde yük değerleri

Öğretmen merkezli beklentiler	Factor common variance	Factor load
Öğrencilere sevgi, saygı, hak, adalet gibi evrensel özellikler kazandırılmalı.	0.245	0.422
Öğrenciler iyi birer dinleyici ve gözlemci olmalı.	0.453	0.585
Ders içerikleri kültürel değerler içermeli.	0.246	0.428
Ders içeriklerinde geniş açıklama ve örnekler olmalı.	0.213	0.364
Öğretmenler alanlarında usta öğreticiler olmalı.	0.260	0.431
Öğretmenler her türlü davranışlarıyla öğrenciye örnek olmalı.	0.270	0.497
Öğrenciler okul dışındaki hayata hazırlanmalı.	0.297	0.457
Öğrenci merkezli beklentiler		
Dersler öğrencilerin ilgilerine göre belirlenmeli.	0.334	0.404
Dersler düzenlenirken öğrencilerin ihtiyaçları dikkate alınmalı.	0.380	0.519
Öğrencilere problem çözme becerisi kazandırılmalı.	0.433	0.648
Öğrencilere edindikleri bilgiyi gerçek hayatta kullanma fırsatı verilmeli.	0.418	0.631
Öğrencilere kendi özelliklerini tanıma fırsatı verilmeli.	0.501	0.673
Ders içerikleri hayatın içinden gerçek örnek olaylardan oluşmalı.	0.299	0.519
Ders içerikleri eğlenceli hale getirilmeli.	0.406	0.527

Derslerde öğrencilerin yaratıcılığı geliştirilmeli.	0.492	0.617
Derslerde öğretmenler öğrencileri yönlendirici rol üstlenmeli.	0.440	0.555
Öğrenciler değerlendirilirken süreçteki çaba ve başarıları da dikkate alınmalı	0.221	0.521
Öğrencilere kendilerini ve arkadaşlarını değerlendirme fırsatı verilmeli.	0.223	0.500
Öğrenciler değerlendirilirken, bilgi, duygu ve davranışları bir bütün olarak değerlendirilmeli.	0.225	0.546
Öğrenciler bireysel ve kültürel farklılıklara saygı duyacak şekilde yetiştirilmeli	0.307	0.615

Tablo 3' de görüldüğü üzere öğrencilerin öğretim programlarından beklentilerini ölçebilmek için geliştirilen ölçeğin faktör ortak varyans değerleri, 0.213 ile 0.501 arasında değişmektedir. Diğer yandan ölçek maddelerinin faktör yük değerlerinin ise 0.364 ile 0.673 arasında değiştiği görülmektedir.

Doğrulayıcı faktör analizine (DFA) ilişkin bulgular

AFA ile DFA arasındaki önemli farklardan biri, AFA'inde ölçeğin yapı geçerliğinin geneli hakkında katsayı ya da kat sayılar elde edilemezken, DFA'inde yapı geçerliğine yönelik katsayılar (uyum indeksleri) oluşturulmasıdır. Böylece, ulaşılan modelin genel olarak geçerliğine yönelik araştırmacının aklında daha net bir fikirler oluşmaktadır (Brown, 2006; Çokluk; Şekercioğlu; Büyüköztürk, 2014).

AFA sonucunda 26 maddeden oluşan ölçek, iki farklı lisede öğrenim gören 208 öğrenciye uygulanmış, ölçek verileri üzerinde lisrel istatistik programı yardımı ile yapılan DFA sonucunda ölçek maddelerinin hata varyansları ve t değerleri incelenmiş, hata varyanslarının 2., 6., 12., 15., 17. ve 24. Maddelerde .90'ın üzerinde olduğu ve bu maddelerin t değerlerinin 0.01 düzeyinde anlamlı olmadığı görülmüştür. Jöreskog ve Sörbom, (1996)'a göre doğrulayıcı faktör analizi sonuçları değerlendirilirken ölçek maddeleri hata varyansının .90 dan küçük olması, t değerlerinin 2.56'dan büyük olması, t değerlerinin .01 düzeyinde anlamlı fark yarattığı anlamına gelmektedir.

Ölçekte kalacak maddelere karar verilirken de her madde için hata varyansı, t değeri ve faktör yük değerleri birlikte değerlendirilerek karar verilmelidir. Dolayısıyla söz konusu 6 maddenin faktör yük değerleri analiz edildiğinde ise faktör yük değerlerinin .349 ile .661 arasında değiştiği görülmüştür. Bu maddelerin yük değerlerinin yüksek olmasına rağmen ölçeğin uyum değerlerinin yükseltilmesi amacıyla ölçekten çıkarılması uygun görülmüştür. Böylece ölçekte 20 madde kalmıştır. ÖPBÖ'nin nihai maddelerine ilişkin gözlenen değişkenleri ve hata varyansları şekil. 1'de gösterilmiştir.

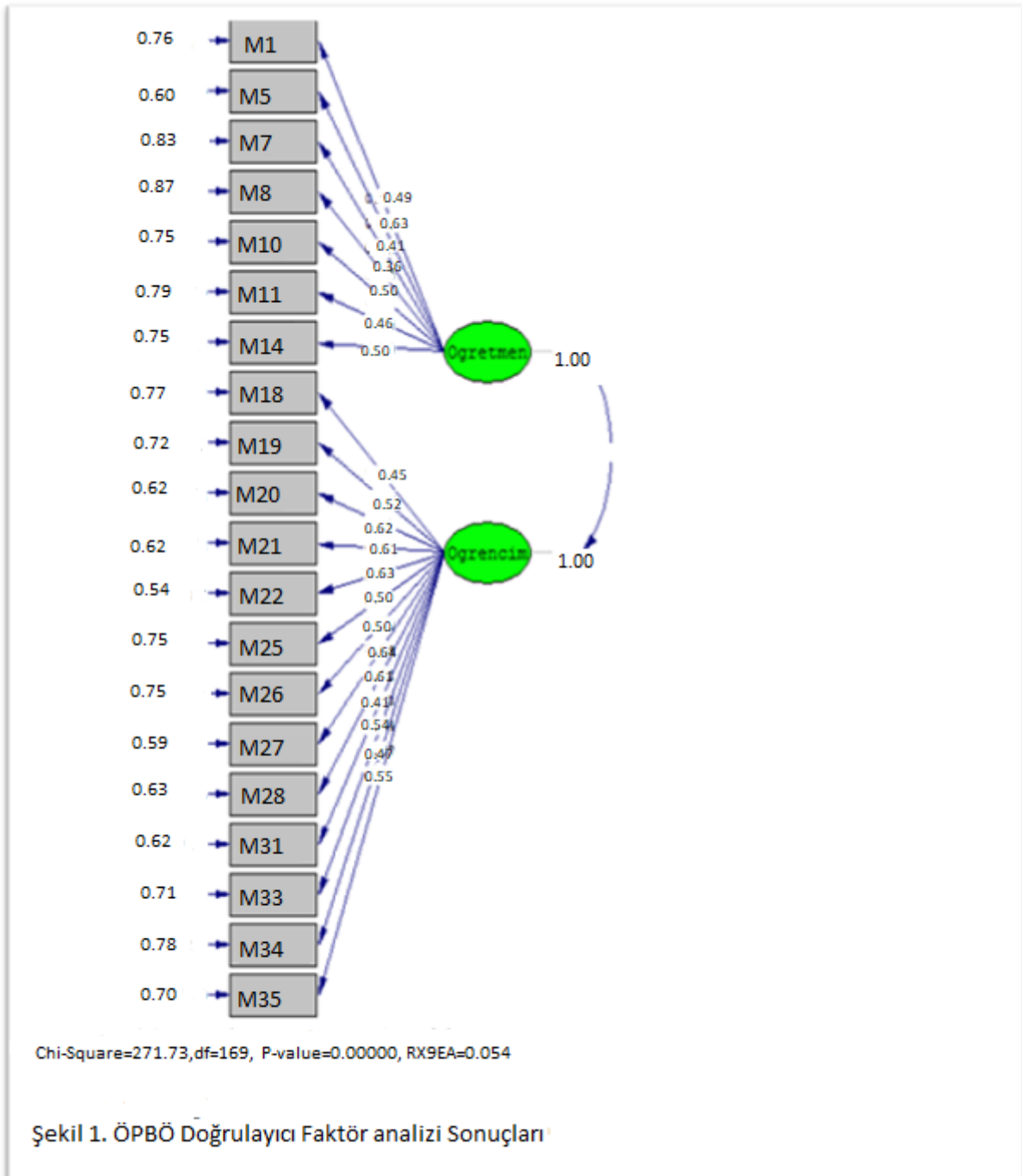

Şekil 1. İncelendiğinde ölçekte kalan 20 maddenin hata varyanslarının .54 ile .87 arasında değiştiği (Şekil 1), t manidarlık değerlerinin ise 5,08 ile 10,57 arasında değiştiği görülmektedir. İki farklı gruba uygulanan ölçeğin birbirine uyumlarını gösteren değerler incelendiğinde ise uyum indekslerinden Chi-Square =271,73, df=169, P = 0.00, RMSEA= 0,054, GFI :.88, AGFI:.86, CFI:.96, NFI:.91, NNFI:.96, IFI:.96, RMSA:.054, PNFI:.81, PGFI:.71 i, RMR:.057, değerlerine sahip olduğu, Standardize edilmiş RMR'ın 0.057 olduğu görülmüştür.

ÖPBÖ'nin güvenilirlik analizi bulguları

Ölçeğin nihai formuna yönelik ölçek maddelerinin iç tutarlılığı hakkında bilgi edinmek amacıyla Cronbach Alpha güvenilirlik analizi ve testin kararlılığını ölçebilmek amacıyla da test tekrar test güvenilirlik analizi yapılmıştır. ÖPBÖ'nin Cronbach Alpha güvenilirlik düzeyi toplamda .87,8, öğretmen merkezli beklenti faktöründe .67,3 ve öğrenci merkezli beklenti faktöründe ise .84,4 düzeyinde olduğu görülmüştür. Ayrıca ölçeğin test tekrar test güvenilirliği ise 82,7 olarak tespit edilmiştir.

Tartışma

Bu araştırma öğrencilerin öğretim programlarından beklentileri hakkında bilgi edinmeye yardımcı olacak geçerli ve güvenilir bir ölçme aracı geliştirmek amacıyla yürütülmüştür. İlgili literatür taraması sonucunda geliştirilen bu ölçekle bire bir örtüşen ölçek geliştirme çalışması bulunmadığından ölçekten elde edilen veriler kendi içinde yorumlanmıştır. 36 maddeden oluşan taslak ölçeğin yapı geçerliğini tespit edebilmek için yapılan AFA sonucunda iki faktörlü yapıya ulaşılmıştır. Maddelerin toplam varyansa etkisinin % 33,666 olduğu görülmüştür. Yapılan analizler doğrultusunda madde yük değerleri .32den büyük 26 maddenin ölçekte kalmasına karar verilmiştir. Thompson(2004)'e göre maddelerin ortak varyansa etkisinin genel olarak .50 civarında olması uygundur. Ancak sosyal bilimler alanında yapılan araştırmalarda genellikle yüksek ortak varyans değerlerine ulaşılamamaktadır. Bu nedenle, Costello ve Osborne (2005) ortak varyansa yönelik .40 değerinin ölçüt olarak kabul edilmesinin daha uygun bir seçenek olduğunu düşünmektedir. Tabachnick ve Fidell (2001) ise, ortak varyansı .20'den düşük olan maddeler hakkında, birbirinden farklı özellikleri ölçen heterojen maddeler olabileceğinin düşünülmesi gerektiğini vurgulamaktadır. Şencan (2005)'e göre de ortak faktör varyansına ilişkin ölçüt, .20 olarak alınmalıdır. Öte yandan madde yük değerleri alt sınırının .32 olması önerilmektedir (Çokluk, Şekercioğlu ve Büyüköztürk, 2014). Ölçek geliştirmeyle ilgili bu bilgiler değerlendirildiğinde ÖPBÖ'nin AFA sonuçlarının ölçeğin yapı geçerliği hakkında olumlu sonuçlar içerdiği söylenebilir.

AFA sonucu ulaşılan 26 maddenin 208 lise öğrencisine uygulanarak toplanan veriler üzerinde yapılan DFA sonucunda ölçekteki altı maddenin hata varyanslarının .90 in üzerinde olduğu görülmüştür. Maddelerin t değerleri ve madde yük değerleri yüksek olmasına rağmen uyum indekslerini yükseltmek amacıyla bu maddelerin ölçekten çıkarılması uygun görülmüştür. Çokluk, Şekercioğlu ve Büyüköztürk (2014)'e göre, doğrulayıcı faktör analizi sonuçları analiz edilirken ölçek maddeleri hata varyansının .90 dan küçük olmasına, t değerlerinin 2.56'dan büyük olmasına dikkat edilmelidir. t değerlerinin 2, 56'dan büyük olması ölçeğin .01 düzeyinde manidar olduğunu göstermektedir (Jöreskog ve Sörbom, 1996). Dolayısıyla DFA sonucu ulaşılan 20 maddelik nihai ölçeğin değerleri incelendiğinde ölçeğin yapı geçerliğini sağladığı düşünülmektedir. Öte yandan ölçeğin uyum indeks sonuçlarına bakıldığında hakkında karar verilmesi gereken ilk değer p değeridir. Araştırma yönünden p değerinin anlamlı olması beklenir. Şekil .1'de görüldüğü üzere p değeri 0.01 düzeyinde anlamlıdır. Kline (2005); Sümer (2000)' e göre yapılan araştırmaların çoğunda örneklemin büyük olması nedeniyle p değerinin anlamlı çıkması normaldir. Değerlendirmeye alınması gereken diğer bir uyum değeri de χ^2/sd oranıdır, bu değerler birbirine oranlandığında $271,73/169=1,607$ olduğu görülmektedir. χ^2 /sd oranının 3'ün altında olması mükemmel uyuma, 5'in altında olması ise orta derecede uyuma karşılık gelmektedir (Kline, 2005; Sümer, 2000). Bu bilgi referans alındığında ölçeğin χ^2 /sd oranının mükemmel uyum gösterdiği söylenebilir. Yol şemasındaki RMSEA değeri incelendiğinde ise .0,054 olduğu görülmektedir. RMSEA'nın .05'ten küçük olması mükemmel ve .08'den küçük olması ise iyi uyuma işaret etmektedir (Jöreskog ve Sörbom, 1996) .10'dan küçük olması ise zayıf uyuma işaret eder (Tabachnick& Fidel, 2001). Uyum indekslerinin incelenmesine devam edildiğinde GFI=88,

AGFI=.86 , CFI =.96, , standardize edilmiş RMR=.057, NNFI=.96 olduğu görülmektedir. GFI ve AGFI'nın .90'ın üzerinde olması iyi uyuma, karşılık gelmektedir (Hooper, Caughlan ve Mullen, 2008). Bu çerçevede GFI ve AGFI değerlerinin zayıf uyum değerinde olduğu söylenebilir. Diğer yandan CFI ve NNFI değerlerinin. 90'ın üzerinde olması iyi uyumu göstermektedir (Sümer, 2000). Dolayısıyla ölçeğin CFI ve NNFI değerlerinin iyi uyum gösterdiği söylenebilir. Ölçeğin genel olarak uyum değerlerinin ise iyi uyum değerleri kapsamında kaldığı söylenebilir.

Nihai ölçeğin güvenilirlik analiz sonuçları yorumlanacak olursa nihai testin toplam Cronbach Alpha güvenilirliği .87,8, Öğretmen merkezli beklenti faktöründe,.67,3, öğrenci merkezli beklenti faktöründe, .84,4 olarak tespit edilmiştir. Ölçeğin test tekrar test güvenilirliği ise .82,7 dir. Akgül ve Çevik (2003)' e göre Cronbach Alfa katsayı maddelere ilişkin puanların toplam test puanlarıyla tutarlılığını gösteren bir ölçüdür. Bu katsayı; 0,60 ile 0,80 arasında olduğunda ölçek oldukça güvenilir, 0,80 ile 1,00 arasında olduğunda ise yüksek düzeyde güvenilir olarak tanımlanır. Bu bilgi referans alında ÖPBÖ'nin güvenilirliğinin genel olarak iyi düzeyde olduğu söylenebilir. Ölçekle ilgili diğer bir tespit de, öğretmen merkezli beklentileri gösteren faktör yedi maddeden oluşurken, öğrenci beklentilerini gösteren faktörün on üç madde altında toplandığı görülmüştür. Bu da öğrencilerin yaklaşık üçte ikisinin öğretim programlarının, pragmatik felsefeye dayalı, öğrenci ilgi ve ihtiyaçlarına göre düzenlenmesini uygun gördükleri yönünde yorumlanabilir.

Sonuç

Öğrencilerin nasıl bir öğretim programıyla eğitim almak istedikleri merakıyla başlayan bu araştırmanın sonucunda, 20 maddeden ve iki faktörden oluşan bir ölçme aracına ulaşılmıştır. ÖPBÖ beşli likert tipinde bir ölçektir. Ölçekte olumsuz madde bulunmamaktadır. Geliştirilen ÖPBÖ'nin, yapılan geçerlik ve güvenilirlik analizlerine dayanılarak geçerli ve güvenilir bir ölçme aracı olduğu söylenebilir. Yeni çalışmalarda kullanılmaya hazır ölçekteki (EK.1), 1.-7. Maddeler, öğretmen merkezli beklenti faktörü, 8.-20. maddeler ise öğrenci merkezli beklenti faktörü altında toplanmıştır. Ölçekteki faktörler kendi içinde değerlendirilecek olup, toplam puan üzerinden bir ölçek okuması yapılmaması uygun olacaktır.

Etik Kurul Onay Bilgileri Etik değerlendirmeyi yapan kurul adı: Bolu Abant izzet baysal üniversitesi

Etik değerlendirme kararının tarihi:

Etik değerlendirme belgesi sayı numarası:

Kaynaklar

- Akgül, A., Çevik, O. (2003) *İstatistiksel Analiz Teknikleri*. Ankara: Emek Ofset.
- Armstrong, D., Henson, K. ve Savage, T. (2005). *Teaching today: An introduction to education*. NJ: Upper Saddle River, Pearson Publications.
- Bilen, M. (1996). *Plandan uygulamaya öğretim*. Ankara: Aydan Web Tesisleri.
- Brown, T. A. (2006). *Confirmatory factor analysis for applied research*. New York: The Guilford Press.
- Büyüköztürk, Ş. (2002). Faktör analizi: temel kavramlar ve ölçek geliştirmede kullanımı. *Kuram ve Uygulamada Eğitim Yönetimi Dergisi*, 8 (4), 470-83.
- Costello, A. B. ve Osborne, J. W. (2005). Best practices in exploratory factor analysis: Four recommendations for getting the most from your analysis. *Practical Assessment Research & Evaluation*, 10(7), 1-9.
- Çokluk, Şekercioğlu, Büyüköztürk (2014). *Sosyal bilimler için çok değişkenli istatistik. SPSS ve Lisrel uygulamaları*. Ankara: Pegem Yayınevi.
- Demirel, Ö. (2015). *Kuramdan uygulamaya eğitimde program geliştirme*. Ankara: Pegem yayıncılık.
- DeVellis, R. F. (2003). *Scale development theory and applications* .(2th ed.) SAGE Publications International Educational and Professional Publisher.
- Ertürk, S. (2013). *Eğitimde program geliştirme*. (6. baskı). Ankara: Edge Akademi Yayınları.
- Fabrigar, L. R., Wegener, D. T., Mac Callum, R. C. ve Strahan, E. J. (1999). Evaluating the use of exploratory factor analysis in psychological research. *Psychological Methods*, 4(3), 272-299.
- Fidan, N. (2012). *Okulda öğrenme ve öğretme*. Ankara: Pegem Akademi
- Gitlin, A., ve Ornstein, S. (2007). *A political humanist curriculum for the 21 st century*. In A.C. Ornstein, E. F. Pajak & S.B. Ornstein (Eds.), *Contemporary issues in curriculum* (4 th ed.) (pp. 262-272). Pearson/Allyn and Bacon.
- Gültekin, M. (2005). *Öğretimde planlama ve değerlendirme*. (5. baskı) Eskişehir: Anadolu Üniversitesi Web Ofset.
- Hooper, D., Caughlan, J. ve Mullen, M.R. (2008). Structural equation modeling: guidelines for determining model fit. *Electronic Journal of Business Research Methods*, 6(1), 53-60.
- Jöreskog, K. G., ve Sörbom, D. (1996). *Lisrel 8: Structural equations modeling with the SIMPLIS command language*. Chicago: Scientific Software International, Inc.
- Karakaya, Ş. (2004). *Eğitimde program geliştirme çalışmaları ve yeni yöntemler*. Ankara: Asil Yayın Dağıtım.

Kline, R.B. (2005). *Principles and practice of structural equation modeling*. (2. ed.). NY: The Guilford Press.

Kurnaz, M., Yiğit, N. (2010). Fizik tutum ölçeği: geliştirilmesi. *Necatibey Eğitim Fakültesi Elektronik Fen ve Matematik Eğitimi Dergisi*, 4(1), 29-49.

Küçükahmet, L. (2009). *Program geliştirme ve öğretim*. Ankara: Nobel Yayın Dağıtım.

Middlewood, D.(2001). *Models of curriculum organisation. centre for educational leadership and management*. David Middlewood ve Neil Burton (Editörler), 7 *Managing the Curriculum*. London: Sage Publications.

Oliva, P. F. (2005). *Philosophy and aims of education. developing the curriculum*.(6. baskı). USA: Pearson Education.

Ornstein, A. C. ve Levine, D. U. (2008). *Foundations of education*. New York: Houghton Mifflin Company.

Saylor, J. G., Alexander, W. M., ve Lewis, A. J. (1981). *Curriculum planning for better teaching and learning* (4th ed.). New York, NY: Holt, Rinehart & Winston.

Sönmez, V. (2004). *Program geliştirmede öğretmen el kitabı*. Ankara: Anı Yayıncılık.

Sümer, N. (2000).Yapısal eşitlik modelleri: Temel kavramlar ve örnek uygulamalar. *Türk Psikoloji Yazıları*, 3(6), 74-79.

Şencan, H. (2005). *Sosyal ve davranışsal ölçümlerde güvenirlik ve geçerlilik*. Ankara: Seçkin Yayıncılık.

Taba, H. (1962). *Curriculum development: theory and practice*. New York, NY: Harcourt, Brace & World.

Tabachnick, B.G. , ve Fidell, L.S. (2001). *Using multivariate statistics* (5th ed.). Pearson: Needham Heights, MA.

Tavşancıl, E. (2009). *Tutumların ölçülmesi ve SPSS ile veri analizi*. Ankara: Nobel Yayın Dağıtım.

Tezbaşaran, A. (1997). *Likert tipi ölçek hazırlama kılavuzu*. Ankara: Türk Psikologlar Derneği.

Thompson, B. (2004). *Exploratory and confirmatory factor analysis: Understanding concepts and applications*. Washington DC: American Psychological Association

Tyler, R. W. (1949). *Basic principles of curriculum and instruction*. Chicago, IL: University of Chicago Press.

Varış, F. (1988). *Eğitimde program geliştirme*. Ankara: Ankara Üniversitesi Eğitim Fakültesi Yayınları.

Walker, J. C. (1992). *A philosophy of leadership in curriculum development: a pragmatic and holistic approach. educative leadership: a practical theory for new administrators and managers*. P. A. Duignan, ve R. J. S. Macpherson (Editörler). London: Falmer Press.

EK.1 ÖĞRETİM PROGRAMINDAN BEKLENTİLER ÖLÇEĞİ (ÖPBÖ)

	Kesinlikle katılıyorum	Katılıyorum	Kararsızım	Katılmıyorum	Kesinlikle Katılmıyorum
1. Öğrencilere sevgi, saygı, hak, adalet gibi evrensel özellikler kazandırılmalı.					
2. Öğrenciler iyi birer dinleyici ve gözlemci olmalı.					
3. Ders içerikleri kültürel değerler içermeli.					
4. Ders içeriklerinde geniş açıklama ve örnekler olmalı.					
5. Öğretmenler alanlarında usta öğreticiler olmalı.					
6. Öğretmenler her türlü davranışlarıyla öğrenciye örnek olmalı.					
7. Öğrenciler okul dışındaki hayata hazırlanmalı					
8. Dersler öğrencilerin ilgilerine göre belirlenmeli.					
9. Dersler düzenlenirken öğrencilerin ihtiyaçları dikkate alınmalı.					
10. Öğrencilere problem çözme becerisi kazandırılmalı.					
11. Öğrencilere edindikleri bilgiyi gerçek hayatta kullanma fırsatı verilmeli.					
12. Öğrencilere kendi özelliklerini tanıma fırsatı verilmeli.					
13. Ders içerikleri hayatın içinden gerçek örnek olaylardan oluşmalı.					
14. Ders içerikleri eğlenceli hale getirilmeli.					
15. Derslerde öğrencilerin yaratıcılığı geliştirilmeli.					
16. Derslerde öğretmenler öğrencileri yönlendirici rol üstlenmeli.					
17. Öğrenciler değerlendirilirken süreçteki çaba ve başarıları da dikkate alınmalı.					
18. Öğrencilere kendilerini ve arkadaşlarını değerlendirme fırsatı verilmeli.					
19. Öğrenciler değerlendirilirken, bilgi, duygu ve davranışları bir bütün olarak değerlendirilmeli.					
20. Öğrenciler bireysel ve kültürel farklılıklara saygı duyacak şekilde yetiştirilmeli					

Milli Mücadele Dönemi Ankara'ya Atanan İlk Gürcistan'ın Elçisi Simon Mdivani'nin Ankara'daki Faaliyetleri

Derya ÇİNİ ŞİMŞEK¹

Giriş

Üç bağımsız cumhuriyetin yer aldığı Transkafkasya (Güney Kafkasya) ve Kuzey Kafkasya'dan oluşan Kafkasya bölgesi (Kantarci, 2006), jeopolitik ve stratejik öneminden dolayı (İlhan, 1997) Osmanlı Devleti ve Rusya'nın yüzyıllar boyu paylaşamadığı bir alandır (Kantarci, 2006). Transkafkasya ya da Güney Kafkasya ismi verilen üç bağımsız Cumhuriyetin (Azerbaycan, Gürcistan ve Ermenistan) bulunduğu coğrafi alanda da gerek konumu, gerekse yapısı itibarıyla en önemli ülkelerden birisi Gürcistan'dır (Kantarci, 2006; Çakmak, 1998). Birinci Dünya Savaşı'na hazırlıksız giren Osmanlı Devleti Kafkas cephesinde Çarlık Rusya'sı ile mücadele ederken (Armaoğlu, 1993) Bolşeviklerin, Çarlığa karşı 24 Ekim 1917 tarihinde gerçekleştirdiği ihtilal 25 Ekim tarihinde sona erdi ve ülke, Bolşeviklerin yönetimine geçti (Kurat, 1990).

Bolşevik ihtilali ile Rusya coğrafyasında önemli değişiklikler olmuş, birçok bölgede merkezden ayrılmalar yaşanmış, bu ayrılan parçalardan birisi de Bağımsız Gürcistan Devleti'nin kurulması olmuştur. Bu dönemde Anadolu'da Mustafa Kemal Paşa'nın liderliğinde yürütülen Milli Mücadele Hareketi, Müdafaa-i Hukuk hareketi içindeki dağınık mahallî güçlerin temsilcilerini TBMM Hükümeti bünyesinde Misak-ı Milli bir sentez içinde kaynaştırmıştır. 1920-1921 yılları arasında TBMM Hükümeti ile Gürcistan Hükümeti arasında yaşanan gelişmeler, Türkiye'nin Dış Politikası açısından Misak-ı Milli prensipleri etrafında şekillenmiştir (Şimşek, 2019). Mustafa Kemal Paşa, bu dönemde Türk-Gürcü ilişkilerini daha ileri boyutlara taşıyıp, bölgede meydana gelen olayları izlemek ve açık politikalar belirleme hedefiyle Tiflis'te bir temsilcilik açma teşebbüsünde bulunmuş ve Tiflis elçiliğine Kazım (Dirik) Bey'i atayarak Gürcistan ile ilişkileri ileri boyuta taşımıştır (Kocatürk, 1983). Sovyet Ruslar, Gürcistan'daki Menşevik Hükümeti'ni devirme teşebbüslerine girişince, Ruslara karşı Ankara Hükümeti'nin yardımını sağlayabilmek için çalışmaya başlayan Gürcüler, Ankara Hükümeti'ne yaklaşmaya başlamıştır. Bu yakınlaşma çerçevesinde Gürcistan Hükümeti, Gürcistan Millet Meclisi Başkan Yardımcısı Simon Mdivani'yi Ankara'ya Elçi olarak atamıştır (Sürmeli, 2001; Sonyel, 2003; Hâkimiyet-i Milliye, 9 Şubat 1921).

¹ Doç. Dr., Başkent Üniversitesi, İletişim Fakültesi Radyo, Televizyon ve Sinema Bölümü, Ankara, dsimsek@baskent.edu.tr.

Simon Mdivani kimdir

Siyasetçi, bürokrat, diplomat, Sosyal Federal Parti üyesi, Gürcistan Anayasa Meclisi Başkan Yardımcısı, Ermenistan ve Türkiye de Büyükelçilik gibi birçok önemli görevlerde bulunmuş olan Simon Mdivani, Simon Gurgeny'nin oğlu olarak 20 Ekim 1876'da Khoni'de doğdu (Mdivani, 2012). İlköğretimi Khoni şehrinde okuduktan sonra, Kutaisi Klasik Gymnasium Kolejinde eğitimini sürdürdü. Üniversite hayatına Odesa Üniversitesi Doğa Bilimi Fakültesinde devam ederken, o dönemde Çarlık yönetimine karşı savaşan yasadışı bir örgüte üye oldu. Üniversiteyi bitirdikten sonra Odesa'da kalan Mdivani, Odesa şehri İl Yönetiminde görev yapmaya başladı.

1905 devrimi sırasında Odesa şehri İl yönetimindeki görevini bırakan Mdivani, Gürcistan'a döndü ve Sosyalist Federal Parti'sinde görev alıp zaman içerisinde partide önemli görevlere yükseldi. Mdivani, Odesa'dan Gürcistan'a döndükten sonra Rus Çarının tahtından indirilmesi için 1905 yılında gerçekleşen genel halk ayaklanmasına önemli bir rol üslendi (Sharadze, 1993). Ayaklanmadan sonra Batum'a yerleşip, Güvenli İletişim Derneği Gürcistan Bankası'nda müdürlük yapan Mdivani siyasi çalışmalarını da devam ettirerek Batum Özerk Yönetimi milletvekilliği, Sosyalist-Federalist Parti Ana Komitesi'nin üyeliği ve Batum Bölge İl Komitesi Başkanlığında görev aldı (Mdivani, 2012).

Şubat 1917 tarihinde çıkan ihtilal hayatının akışını değiştirdi ve Bolşevik İhtilalinden sonra Tiflis'e döndü. 1917 yılının Kasım ayında Milli Konsey Üyesi olarak görev yaptı ve 1918 yılında Gürcistan Parlamento Üyesi olarak seçildi. Milli Hükümet ile yakın çalışmalara başlayan Mdivani, ulusal konsey üyesi seçildi. Gürcistan'ın bağımsızlığını kazanmasının ardından ülkesinin ilk Ermenistan Büyükelçisi olarak atandı ve 12 Mart 1919 tarihinde Sosyalist Federal Partisi Başkan Yardımcılığı görevine getirildi. 1920 yılı sonlarında Gürcistan Ulusal Hükümeti, Büyükelçi Simon Mdivani'yi Ankara'ya, Gürcistan Hükümeti'nin Temsilcisi olarak atadı. (Sharadze, 1993).

31 Ocak 1921'de Ankara'ya gelen Mdivani Tiflis'in işgal edilmesi ve sonrasında Bakanlar Kurulu'nun, 21 Mart'ta Moskova'da imzalanan antlaşmayı kabul edip meclise sunmasının ardından 22 Mart'ta, görevini kardeşi Budu Mdivani'ye devrederek (Sürmeli, 2001) önce İstanbul'a, ardından ise Gürcü Hükümeti ve kurucu üyeleriyle beraber Fransa'ya göç etmek zorunda kaldı. Yurt dışında bulunduğu dönemde eski hükümet yetkilileri ile ilişkilerini devam ettirdi. 1922 yılında Cenevre'de yapılan Genui Uluslararası Konferansı'na, Bağımsız Gürcistan Delegasyon Üyesi sıfatıyla katıldı. Fransa'dan Polonya'ya geçen Mdivani burada da aktif çalışmalarına devam ederek, Polonya'da

Kafkasya Konfederasyonu Pakti'nin kurulması ve yaygınlaştırılması çalışmalarına katkı sağladı. 13 Aralık 1937 tarihinde Fransa'nın Sochaux kentinde vefat eden Mdivani, 18 Aralık tarihinde Leuville'de defnedildi. Cenaze törenine kalabalık Gürcü diasporası katıldı (Sharadze, 1993). Neli (Elene) ile evlenmiş olan Mdivani'nin; İrine, Elizabeth, Elene ve Nino adlarında çocukları olmuştur (Mdivani, 2012).

Simon Mdivani'nin Ankara'daki faaliyetleri

İngilizler, Gürcistan Hükümeti'nin, Simon Mdivani'yi Ankara'ya elçi olarak atamasından oldukça memnundular (Sharadze, 1993). İngiliz gizli istihbarat raporlarına göre İngiliz diplomatik temsilci Albay Stokes, Lord Curzon'a Tiflis'ten 23 Kasım 1920 tarihinde gönderdiği gizli bir telgrafta Mdivani'nin atanması haberini: *“Gürcistan Millet Meclisi Asbaşkanı Simon Mdivani, İngilizlerin işiyle Ankara'ya hareket eden ve sekiz üyeden oluşan Gürcistan kuruluma başkanlık ediyor. Kemalist Türkiye'ye atanan ilk büyükelçi olarak sundu”* şeklinde bildirmekteydi. 9 Aralık 1920 tarihinde gönderdiği diğer bir gizli telgrafta gönderilme sebebini (Sonyel, 2003): *“Kemalistlerle Gürcüler arasındaki görüşmeler Kemalistlerle Bolşevikler arasındaki ilişkileri fazlasıyla gerginleştirebilir. Dolayısıyla bu görüşmelere engel olunmamalı”* şeklinde rapor etmekteydi. 31 Aralık 1920 tarihli gönderdiği telgrafta da: *“Şimdi sürekli olarak Ankara'ya diplomatik kurullar gidiyor. Bu kadar rağbet Kemal için kötüdür, ama Bolşevikleri kudurtacak”* yorumunda bulunmaktadır.

Simon Mdivani, 27 Aralık 1920 tarihinde heyeti ile Ankara'ya gitmek üzere Tiflis'ten hareket ettiğinde yanında kalabalık bir heyet bulunmaktaydı. Gürcistan Cumhuriyeti Temsilciliği heyet üyeleri; Askeri Müşavir General Eristavi, Özel Kalem Müdürü Aristo Çumbadze, Ateşe Meliton (Osman Bey) Kartsivadze, Ziya Abaşidze, özel görevler için iki subay; Emuhvari, Teğmen Dimitri Şalikaşvili ve ulak olarak iki askerden oluşmaktaydı (Kavrelişvili, 2010). Gürcü elçilik mensuplarına, Tiflis'te bulunan TBMM Hükümeti Dışişleri Bakanı Bekir Sami Bey de eşlik etmekteydi (Guniava, 2007). Gürcü heyeti, 29 Aralık tarihinde İtalyan Destroyeri Agordat'ın refakat ettiği bir gemi ile Batum'dan ayrıldı (Karelişvili, 2013).

Gürcü heyetinin 27 Aralık 1920 tarihinde Tiflis'ten başlayan ve 31 Ocak 1921 tarihinde Ankara'da son bulan yolculukları süresince ziyaret ettikleri tüm şehirlerde yetkililer tarafından ilgi ile karşılandı (Kavrelişvili, 2015). Gürcistan elçisi Simon Mdivani'nin gelişinden kısa bir süre sonra Sovyet Rusya'nın elçisi olarak Polikarp Gurgenoviç (Budu) Mdivani Ankara'ya geldi. Polikarp Gurgenoviç (Budu) Mdivani'nin Ankara'ya elçi olarak atanması tarihte görülmesi nadir bir

gelişmeydi, çünkü kendisi Simon Mdivani'nin öz kardeşiydi (Bayur, 1995). Budu Mdivani, kardeşinden yaklaşık 1 ay sonra 5 Mart 1921 tarihinde itimatnamesini Mustafa Kemal Paşa'ya sundu (Hâkimiyet-i Milliye, 6 Mart 1921).

Ankara'ya gelen heyet, karşılama töreni bittikten sonra kendileri için hazırlanan elçilik binasına geçti. 2 Şubat tarihinde Mdivani, Gürcistan Dış İşleri Bakanı'na gönderdiği telgrafta; Gürcü Heyeti'nin 31 Ocak 1921 yılında Ankara'ya ulaştığını, Bekir Sami Bey başta olmak üzere hükümet ve kolluk güçlerinin her konuda yardımcı olduğunu bildirdi. Telgrafta ayrıca kendilerine tahsis edilen elçilik binasının şehir dışında ve o zamanki şartlara göre çok düzgün olduğunu belirtmekteydi (Kavrelişvili, 2015). Hatıratında, TBMM Hükümeti'nin Gürcistan Temsilciği için verdiği elçilik binasının demiryolu yakınlarında, temiz ama fazla büyük olmayan bir yer olduğundan bahseden elçilik görevlilerinden Dimitri Salikaşvili sözlerine şöyle devam etmektedir (Kavrelişvili, 2013):

“Bize küçük, temiz ve güzel bir yazlık ev verdiler. Her şey yeniydi. Gerçekten bizi geciktirmelerinin sebebi bu evin henüz hazır olmayışından kaynaklanıyordu. Hizmetçi, memurlar yerindeydiler. Gittiğimizde yemek hazır. Kaldığımız ev mükemmeldir. Odalar biraz soğuk ama bu rabatsızlığı kabul etmek zorundayız. Evimizin önünden dar sistemde yapılı demir yolu geçiyor. Bu demiryolu üzerinden gıda malzemeleri, özellikle un taşıyorlar” Salikaşvili anılarında 1921 tarihinde Ankara ile ilgili de şu bilgileri vermektedir (Kavrelişvili, 2013):

“Şehir büyük değil. Şehrin en güzel semtleri yanmış halde. Sokaklar dar. Bazı yerlere at arabası dahi sığmaz. Şehir Asya tarzında ve ilgimizi çeken fazla bir şeyde yok. Şehir içindeki tepede iyice korunmuş eski bir kale var. İnsanlar bu şehirde çok terbiyeli, ataerkil yapı hissediyor. Caddelerde yol veriyorlar. Konuşmalarda sıradan insanlar dahi birbirlerine “Efendi” kelimesi ile hitap ediyor. Gençler özellikle üst tabakalarda yaşlıların ellerinden öpüyor. Şehirde ve şehir dışında çok mezarlık var. Tiyatroya gittim. Basit bir gösteriydi. Şarkı, müzik, sanatçı kadınlar, sadece iki ermeni kadın vardı, çünkü Türk Kadınlar sahneye çıkmıyorlar. Türk Kadınlar perde arkasından şarkı söylüyorlardı. Ankara'da askerler iyi giyiniyor. Çoğunun İngiliz birkası ve ayakkabısı var”

Ankara'da kendilerine tahsis edilen elçilik binasına heyeti ile birlikte yerleşen Mdivani, hemen çalışmalarına başladı ve ilk iş olarak Mustafa Kemal Paşa'ya itimatnamesini sunmak amacıyla 6 Şubat 1921 tarihinde Dış İşleri Bakanlığı'na randevu talebinde bulundu (BCA.,30.10.0.0/ 250.690.1.Ek:1) ve randevu 8 Şubat tarihine verildi. Mdivani hazırlıklarını tamamladıktan sonra Mustafa Kemal Paşa (Jaeschke, 1939) ile görüşmek üzere 8 Şubat tarihinde Hükümet Konağına geçti. Görüşmeye Gürcü heyetinden General Eristavi, Tchumbadze, Emuhvari ve Salikaşvili katılırken, Mustafa Kemal Paşa'nın yanında Hikmet Bey vardı (Kavrelişvili, 2013). Mdivani, görüşme başladığında

itimatnamesini takdim etti. Mustafa Kemal Paşa'ya takdim edilen itimatname şöyleydi (Hâkimiyet-i Milliye, 9 Şubat 1921):

"Hükümetim beni Ankara Hükümeti ile ilişkileri kurmak için görevlendirdi. Gürcistan Hükümeti Ankara Hükümeti'ne karşı iyi niyet düşünceleri beslemektedir. Gürcistan Hükümeti Ankara Hükümeti'nin baklı savaşından galip çıkacağına ve ülkenin bağımsızlık kazanacağından emindir. Ankara Hükümeti, komşusu olan Gürcistan için bağımsızlığının ne kadar önemli olduğunu çok iyi bilir, çünkü Gürcistan 100 yıl önce ezilen haklarını ancak şimdi kazanabildi. Şuanki duruma göre Osmanlı-Gürcistan ilişkilerini her iki halkın tarihi tecrübelerinden faydalanarak her iki halkın menfaatlerine uygun olarak kurmalıyız".

İtihatname takdim edildikten sonra Mustafa Kemal Paşa ile Mdivani arasında yapılan samimi görüşmede karşılıklı olarak tanınmanın önemi üzerinde durulurken, aynı zamanda iki taraf arasında dostluğun temini ve yine iki ülkenin kalkınması için karşılıklı çalışılacağını belirtmiş (Sürmeli, 2001) ve bu konunun üzerinde durulması gerektiği ifade edilmiştir. Şalikaşvili görüşmelerde Mustafa Kemal Paşa'nın Gürcistan konusuna verdiği önemi (Şalikaşvili, 1991): *"Genel olarak görülüyor ki, Kemal Paşa görüşmelerimize ciddi önem veriyor"* sözleri ile aktarmaktadır. Mdivani görüşme sırasında Paşa'ya: *"Ben eski anlamdaki diplomat değilim ve sır diplomasisi denilen kurallarını bilmiyorum, ben buraya gönderildim ve bütün görüşmelerin samimiyetle yapacağıma vazifelendirildim"* derken Mustafa Kemal Paşa cevaben, yapmış olduğu açıklamadan dolayı teşekkür etmiş ve *"benim için de görüşmelerin samimiyetle sürdürülmesi çok hoştur"* demiştir. Görüşmede sohbete kısa cümlelerle devam edildikten sonra Mustafa Kemal Paşa, Mdivani'yi *"Gürcistan'ın bağımsızlığının resmen tanınmasından"* dolayı kutlamış ve *"bunun Türkiye için de çok hoş olduğunu"* belirtmiştir. Paşa, sözlerine:

"Bizleri Gürcistan'a sadece sempatiniz değil, ortak amaçlarımız da bağlıyor, Batıda bizim güçlü düşmanımız var ve bize güçlü doğu lazım. Özellikle güçlü Kafkasya ve Kafkasya'da ise en önemli millet, güçlü Gürcistan, ayrıca Türkiye ve Gürcistan Kafkasya'nın diğer ülkelerini bağımsızlığa kavuşturacakları için beraber çalışacaklar" şeklinde devam etmiş ve görüşme sona ermiştir.

Simon Mdivani, Mustafa Kemal Paşa'ya itimatnamesini sunduktan sonra Türk bakanları ziyaret etmeye başlamış (Salikaşvili, 1991), Ankara Hükümeti'de elçiliğe 15 Şubat tarihinde Son Osmanlı Mebusan Meclisi'nde kabul edilen Misak-ı Milli metnini göndermiştir (Millî egemenlik Belgeleri, (2015). TBMM Hükümeti ile Gürcistan Hükümeti arasında ilişkiler iyi bir noktaya taşınırken, Ermenistan ile bu dönemde bazı sıkıntılar yaşanmaktaydı. Türk kuvvetlerinin başlattığı Doğu harekâtı sonucunda Ermeniler, Sevr'in kendilerine verdiği bölgelerden vazgeçti ve 3 Aralık 1920'de

Gümrü Antlaşması imzalandı (Soysal, 2000). TBMM Hükümeti'nin imzaladığı ilk antlaşma olan Gümrü Antlaşması ile Kars, Sarıkamış, Kağızman, Kulp ve Iğdır Türk topraklarına katıldı (Şimşek, 2019). Kan dökülmeden ve her hangi bir karşı koymayla karşılaşmadan Ardahan, Artvin ve Batum alındı (Anadolu'da Yeni Gün, 24 Şubat 1921).

Sovyet Rusya'nın Gürcistan'ı işgali

Sovyet Rusya, Azerbaycan ve Ermenistan'ı ele geçirdikten sonra Güney Kafkasya'da tek anti-Bolşevik kalan Gürcistan'ı da Bolşevikleştirmek için bütün dikkatini bu ülkeye yöneltmiştir. Sovyet Rusya, Gürcü sınırını geçmeden (Vakit, 23 Şubat 1921) önce 15 Şubat tarihinde, TBMM Hükümeti Savunma Bakanı'nın Mdivani'yi ziyaret etti. Ziyareti sırasında Mdivani'ye “*Alman bilgilere göre Ermenistan sınırında Gürcüler ile Ermeniler arasında çatışmalar var*” şeklinde bilgi verdi. Bu gelişmelerden sonra Gürcistan Hükümeti Dış İşleri Bakanlığı ve Gürcistan Hükümeti'nin Ankara Temsilcilik Heyeti arasında yoğun bir telgraflaşma yaşandı (Salikasvili, 1991). Sovyetlerin 17 Şubat 1921'de Gürcistan'a savaş ilân ettiği gün Türk heyeti Moskova'ya varmış, askeri törenin ardından akşam Dışişleri Bakanı Çiçerin'i ziyaret etmiştir. 18 Şubat'ta Gürcü Başbakanı Jordonia, Tiflis'teki Türk Temsilcisi Albay Kazım Bey ile görüşerek kendilerine yapılacak yardım karşılığında Ardahan'ın Türkiye'ye bırakılmasını önerdi (Sürmeli, 2001). Aynı gün Gürcistan Dış İşleri Bakanı Sabahtarişvili, Mdivani'ye Ankara Hükümeti'ne önerilecek anlaşma ile ilgili acele etmesini içeren bir telgraf gönderdi ve Mdivani de TBMM Hükümeti Dış İşleri Bakanı'na, bu anlaşma teklifini iletti.

Sovyet saldırıları karşısında Gürcistan kuvvetleri karargâhı, 24 Şubat'ta Tiflis'in boşaltılması kararını verdi ve geri çekildi. Gürcistan'a girmiş olan Kızıl Ordu birlikleri ülkenin büyük bir kısmını kolayca ele geçirdiler. Bolşevikler, 25 Şubat'ta başkente girdiler ve Gürcistan Sovyet Hükümeti'ni kurdular (Sürmeli, 2001). Tiflis'i işgal eden Kızıl Ordu'nun batıya doğru ilerlemesiyle Batum tehdit altına girmeye başladı. Gürcülerin çok dayanacağına inanmayan Türk tarafı Artvin ve Ardahan bölgesi için tedbirler almaya başlamıştı. Sovyet Rusya'nın, Gürcistan'ı Bolşevikleştirmek üzere Sovyet Azerbaycan'ı ve Ermenistan'ı üzerinden başlattığı mücadele, iki ülke arasındaki ilişkileri gerginliği artırırken Türkiye'ye de bu durumdan faydalanıp Elviye-i Selase'nin geri kalan kısımlarını anavatana kavuşturma fırsatını verdi. TBMM Hükümeti Dış İşleri Bakanlığı'nın verdiği notalar ile Gürcistan Hükümeti üzerinde baskı kuruldu ve bu baskı olumlu sonuçlandı (Karabekir, 1995). 23 Şubat tarihinde Gürcü güçlerinin Ahıska'ya çekilmeleri ile Türk güçleri Ardahan'a girdi (Vakit, 4 Mart 1921). Ardahan'da Türk bayrağı çekildi ve öğle saatlerinde Kars kalesinden 21 pare top atışı ve şenliklerle kutlamalar yapıldı (Karabekir, 1995).

Aynı sabah Gürcü askerleri bir gece evvel tahliye hazırlıklarını tamamladıktan sonra Artvin Köprübaşı'ndan Batum'a geçmiş, Artvin 23 Şubat'ta kurtarılmıştır (Sarı, 2010). Gori'ye çekilen Tiflis hükümeti, Bolşevikler tarafından burası da ele geçirilince bölgeden ayrılarak, 1 Mart 1921'de Suram mevkiine gelmiştir. Sovyet Rusya ile Gürcistan arasındaki savaşta Gürcüler Bolşevikler karşısında tam bir hezimete uğramış, Bolşeviklerin Batum'a ulaşmaya az bir yolu kalmıştır. Gürcistan Hükümeti tehlikeyi görüp, Batum'un Türkler tarafından askerî işgal altına alınmasını düşünmeye başlamıştı. Kafkas Komitesi Başkanı Haydar Bammat, bu düşüncelerini Tiflis Temsilcisi Kazım Bey'e aktarmıştır. Görüldüğü üzere Gürcüler iki ateş arasında kalmışlar ve Türkleri Bolşeviklere tercih etmişlerdir (Sarı, 2010).

Batum'un, Türkler tarafından geçici olarak işgal edilmesi bilgisi Gürcü Hükümeti tarafından Mdivani'ye telgrafla bildirilmiş o da bu teklifi TBMM Hükümeti'ne iletmiştir. Bu gelişmeler üzerine TBMM Hükümeti'nin Gürcistan Hükümeti'nde istekleri olmuştur. Mdivani, bu isteği Gürcistan Hükümeti'ne gönderdiği telgrafta şu şekilde belirtmektedir (Kavrelişvili, 2015): “*Ankara, Gürcistan Hükümeti'nden Tiflis'e yakın olan Mtskbeta şehri mevkilerinin ve Kuzey Kafkasya'ya giden Vladikafkas yolunun elinde tutmasını ve Bolşevik ordusuna terk etmemesini istemektedir. Çünkü Vladikafkas yolunu ele geçiren güç Doğu Kafkasya Bölgesine tamamen hâkim olabiliyor.*” Mdivani gönderdiği telgrafta ayrıca TBMM Hükümeti tarafından Gürcistan Hükümeti'ne yapılacak silah yardımından da bahsetmiştir. TBMM Hükümeti'nin, Gürcistan Hükümeti'ne yapmış olduğu bu teklifin ardından, Gürcü Dışişleri Bakanlığı Batum ile ilgili şu teklifi yapmıştır (Kavrelişvili, 2015):

“1) Gürcistan Hükümeti Ankara Hükümetinden yerel idari teşkilatının Gürcistan Hükümetinde kalmak şartıyla Batum Bölgesi ile Abılkelek ilçesine bir an önce askeri kuvvetlerinin sokmasını istiyor.

2) Gürcistan Hükümeti Ankara Hükümeti'nden yerel idari teşkilatının Gürcistan Hükümetinde kalmak şartıyla Batum Bölgesi ile Akhalkalaki ve Akhaltsikhe İlçelerine bir an önce askeri güçlerini sokmasını istiyor. Gerek olursa, Gürcistan Askeri Kuvvetleri Ankara Hükümeti Askeri Kuvvetlerine yardımda bulunacaktır. Bu durum Gürcistan ve Kafkasya'nın geleceği belirleyinceye kadar devam edecektir. Daha sonra ise Ankara ve Gürcistan Hükümetleri Kafkasya Devletleri ile Milletlerden oluşan bir konfederasyon devletinin kuruluşu için ortaklaşa çalışacaklardır. Bu prensiplere uygun olan şartlar en yakın zamanda görüşülecektir.”

Simon Mdivani'nin görevine son verilmesi

TBMM Hükümeti, Sovyet Rusya ile Moskova Antlaşması'nı imzalamak üzere, 14 Aralık 1920 tarihinde içinde Dr. Rıza Nur'un da bulunduğu, Yusuf Kemal (Tengirşenk) başkanlığında bir heyeti Moskova'ya göndermiştir (Cebesoy, 1982). 9 Mart tarihinde Türk Heyeti ve Stalin arasında gerçekleşen görüşmede Moskova Antlaşması'nın temelini oluşturacak önemli maddelerde anlaşma sağlanmış (Sonyel, 2003) ve 16 Mart tarihinde Moskova'da Türk ve Sovyet Rusya temsilcileri, Dostluk ve Kardeşlik Antlaşması'nı imzalamıştır (BCA., 30.18.1.1/3.29.13. Ek-2 & Hâkimiyet-i Milliye, 22 Mart 1921).

Bolşeviklere karşı Türkiye'nin önderliğinde bir Kafkas Konfederasyonu kurabilme ümidiyle Türkiye ile anlaşma yollarını aradığından Moskova Antlaşması imzalanıncaya kadar Ankara'da bulunan Mdivani'nin, 21 Mart'ta Bakanlar Kurulu'nun imzalanan antlaşmayı kabul edip meclise sunmasının ardından, yapabileceği bir şey kalmamış ve (Sürmeli, 2001) görevini kardeşi Budu Mdivani'ye devrederek General Eristavi, Kartsivadze ve yaveri Makhiaşvili ile İstanbul'a geçmiştir. Kalan elçilik görevlileri, Kars Antlaşması'nın imzalanmasından sonra Gürcü Hükümeti üyeleri gibi Avrupa'ya gitmek zorunda kalmışlardır (Guniava, 2007).

Moskova Antlaşmasından sonra 13 Ekim 1921 tarihinde Kars Antlaşması imzalanmış ve antlaşmanın onaylanmasına dair kanun 22 Ocak 1922 tarihinde TBMM'ne sevk edilmiştir (BCA, 030.18.01.01/4.45.14. Ek-3). Antlaşma; 3 Mart 1922'de, Azerbaycan, 16 Mart'ta Türkiye, 20 Mart'ta Ermenistan, 14 Nisan'da da Gürcistan meclisince onaylanmıştır. Kars Antlaşması'yla, Moskova Antlaşması daha da genişletilmiş, Sovyet yönetimi altındaki Cumhuriyetler ve Gürcistan'la sınır çizilmiştir. Buna göre Batum Gürcistan'da, Artvin, Kars ve Ardahan Türkiye'de kalmıştır (Soysal, 2000).

Gürcistan ile diplomatik ilişkilerin kurulduğu bu kısa dönemde TBMM Hükümeti ile Gürcistan Demokratik Cumhuriyeti arasında hiç bir antlaşma imzalanmamıştır. TBMM Hükümeti, Gürcistan Hükümeti ile görüşmeleri Ankara'da bulunan elçi Simon Mdivani aracılığı ile yapmıştır. Mdivani, Ankara'da temsilcilik görevini sürdürürken Mustafa Kemal Paşa'yı iki kez ziyaret etmiş, bunlardan ilki 8 Şubat 1921'de tarihinde Mustafa Kemal Paşa'ya güven mektubunu sunması ile gerçekleşmiştir. İkinci görüşmesini ise 27 Şubat tarihinde Tiflis'in Sovyet Rusya tarafından işgal edilmesi üzerine Gürcistan Devleti'nin görüşlerini bildirmek için yapmıştır. Mustafa Kemal Paşa da, Gürcistan Hükümeti'nin Ankara Temsilciğini iki kez ziyaret etmiş; bunlardan ilki 26 Şubat tarihinde, ikincisi

ise 1 Mart tarihinde gerçekleştirmiş ve bu ziyareti sırasında yanında İsmet İnönü de bulunmuştur (Şimşek, 2019). Mdivani görev yaptığı dönemde Türk-Gürcü ilişkilerinin geliştirilmesi için büyük çaba sarf etmiş, zamanının çoğunu siyasi konulardan kaynaklanan sorunlara harcamış, zaman zaman basına beyanatlarda bulunmuştur (Hâkimiyet-i Milliye 7 Şubat 192).

Sonuç

1917 Bolşevik İhtilâli sonrası Rusya coğrafyasında önemli değişiklikler olmuş, birçok bölgede merkezden ayrılmalar yaşanmış, bu ayrılan parçalardan birisi de Bağımsız Gürcistan Devleti'nin kurulması olurken, Osmanlı Devleti'nin, Birinci Dünya Savaşı'nda yenilmesinin ardından Anadolu'da Mustafa Kemal Paşanın liderliğinde de Milli Mücadele başlamıştır. 1920-1921 yılları arasında TBMM Hükümeti ile Gürcistan Hükümeti arasında yaşanan gelişmeler, Türkiye'nin Dış Politikası açısından Misak-ı Millî prensipleri etrafında şekillenmiştir. Mustafa Kemal Paşa, Türk-Gürcü ilişkilerini daha ileri boyutlara taşıyıp, bölgede meydana gelen olayları izlemek ve açık politikalar belirleme hedefiyle Tiflis'te bir temsilcilik açma teşebbüsünde bulunmuş ve Tiflis elçiliğine Kazım (Dirik) Bey'i atayarak Gürcistan ile ilişkileri ileri boyuta taşımıştır. Bu yakınlaşma çerçevesinde Gürcistan Hükümeti de Gürcistan Millet Meclisi Başkan Yardımcısı Simon Mdivani'yi Ankara'ya Elçi olarak atamıştır.

Gürcistan Devleti'nin Temsilcisi olarak Ankara'ya gönderilen Simon Mdivani'nin, 27 Aralık 1920'de Tiflis'ten başlayan yolculuğu 31 Ocak 1921'de Ankara'da son bulmuş ve bu tarihten 22 Mart 1921 tarihine kadar Ankara'da elçilik görevini sürdürmüştür. 8 Şubat 1921 tarihinde Ankara'da Mustafa Kemal Paşa tarafından kabul edilen Mdivani, güven mektubunu sunmuş ve aralarında yapılan görüşmede Mustafa Kemal Paşa, aynı bölgede sınır komşuluğunun önemini vurgulamış ve karşılıklı olarak dostluk ve dayanışmanın gerekliliğini ifade etmiştir.

Yüzölçümü olarak küçük fakat Kafkasya gibi stratejik ve önemli bir bölgede bulunmasından dolayı bağımsızlığını koruması çok zor olan Gürcistan, üç yıla yakın bir süreden sonra Sovyet Rusya tarafından işgal edilmiş ve Gürcistan'da Sovyet hâkimiyeti ilan edilmiştir. Sovyet Rusya, Gürcü topraklarını işgale başladığında, Gürcistan Hükümeti, TBMM Hükümeti'ni Simon Mdivani aracılığı ile Anadolu sınırına yakın olan topraklarını işgale çağırılmış, TBMM Hükümeti ise bu teklifi Bolşeviklerle olan ilişkilerindeki dengeleri sarsmadan değerlendirmiştir.

Gürcistan ile diplomatik ilişkilerin kurulduğu bu kısa dönemde TBMM Hükümeti ile Gürcistan Demokratik Cumhuriyeti arasında hiç bir antlaşma imzalanmamıştır. TBMM Hükümeti, Gürcistan Hükümeti ile görüşmeleri Ankara'da bulunan elçi Simon Mdivani aracılığı ile yapmıştır. Mdivani, Ankara'da temsilcilik görevini sürdürürken Mustafa Kemal Paşa'yı iki kez ziyaret etmiş, bunlardan ilki 8 Şubat 1921'de tarihinde Mustafa Kemal Paşa'ya güven mektubunu sunması ile gerçekleşmiştir. İkinci görüşmesini ise 27 Şubat tarihinde Tiflis'in Sovyet Rusya tarafından işgal edilmesi üzerine Gürcistan Devleti'nin görüşlerini bildirmek için yapmıştır. Mustafa Kemal Paşa da, Gürcistan Hükümeti'nin Ankara Temsilciğini iki kez ziyaret etmiş; bunlardan ilki 26 Şubat tarihinde, ikincisi ise 1 Mart tarihinde gerçekleştirmiş ve bu ziyareti sırasında yanında İsmet İnönü de bulunmuştur.

Ankara'ya atanan ilk Gürcistan elçisi Mdivani, Moskova antlaşması imzalanıncaya kadar görevini sürdürmüş, antlaşmanın Türkiye tarafından kabul edilmesinden sonra artık yapabileceği bir şey kalmadığı için, Gürcistan Elçiliği'ni Sovyet Rus Elçisi kardeşine devrederek 22 Mart'ta, İstanbul'a gitmek üzere Ankara'dan ayrılmıştır. Mdivani görev yaptığı dönemde Türk-Gürcü ilişkilerinin geliştirilmesi için büyük çaba sarf etmiş, Mustafa Kemal Paşa'nın ve TBMM Hükümet üyelerinin sempatisini ve dostluğunu kazanmak adına uğraşmış, zamanının çoğunu elçiliğin eksiklerini tamamlamaya çalışmakla geçirmiştir. Basında yaptığı yazılı ve sözlü açıklamalarda, Türkiye'nin Gürcistan ile dostça ilişkileri sürdürme yanlısı olduğunu, açıkça ifade etmekten çekinmemiştir.

Kaynakça

T.C. Cumhurbaşkanlığı Devlet Arşivleri Cumhuriyet Arşivi

BCA,30.10.0.0/ 250.690.1.

BCA, 30.18.1.1/3.29.13.

BCA, 030.18.01.01/4.45.14.

Kitap ve Makaleler

Armaoğlu, F. (1993). *20. Yüzyıl Siyasî Tarihi 1914-1990*, C. 1, Ankara: Türkiye İş Bankası Kültür Yayınları.

Bayur Y. H. (1983). *Türk İnkılap Tarihi*, Ankara: TTK Yayınları.

Cebesoy, A. F. (1982). *Moskova Hatıraları*, Ankara: Kültür ve Turizm Bakanlığı Yayınları.

Çakmak, H. (1998). *1989'dan Günümüze Gürcistan*, Trabzon: KTÜ Yayınları.

Guniava, G. (2007). *Türk-Rus İlişkileri ve Gürcistan*, Ankara Üniversitesi Sosyal Bilimler Enstitüsü.

Jaeschke, G. (1939). *Türk İnkılabı Kronolojisi 1918-1923*, Ankara: Milli Mecmua Basımevi.

Kantarci, H. (2006). *Kıskaçtaki Bölge Kafkasya*, İstanbul: IQ Kültür Derneği Sanat Yayıncılık.

Karabekir, K. (1995). *İstiklal Harbimiz*, İstanbul: Merk Yayıncılık.

Kavrelişvili R. (2010). "Türkiye-Gürcistan İlişkileri (1921 Sonrası Tarihi Süreç)", *ODÜ Sosyal Bilimler Enstitüsü Sosyal Bilimler Araştırmaları Dergisi*, 1(1), 95.

Kavrelişvili R. (2013). *Dimitri Şalikaşvili'nin Türkiye Günlüğü*, Trabzon: KTÜ Karadeniz Araştırmaları Enstitüsü Yayınları.

Kavrelişvili R. (2015). Gürcistan Ankara Sefiri Simon Mdivani'nin Türkiye-Gürcistan Arasında Diplomatik İlişkilerinin Kuruluşuna Dair Raporları (27.01-18.03.1921), *VIII. Uluslararası Atatürk kongresi*, Atatürk Araştırma Merkezi Yayını, 2(1), 1822-1828.

Kocatürk, U. (1983). *Atatürk ve Türkiye Cumhuriyeti Tarihi Kronolojisi (1918-1938)*, Ankara: Atatürk Araştırma Merkezi.

Kurat, A. N. (1990). *Türkiye ve Rusya*, Ankara: Kültür Bakanlığı Yayınları.

İlhan, S. (1997). *Türkiye'nin ve Türk Dünyası'nın Jeopolitiği*, Ankara: Atatürk Kültür Merkezi Başkanlığı Yayını.

Mdivani, S. (2012). Gürcüler Yurtdışında: 1, Rusudan Daushvili, Grigol Kalandadze, Grigol Kalandadze, Rusudan Kobakhidze, Gocha Japaridze, Temur Tartarashvili. Tbilisi.

Millî egemenlik Belgeleri, (2015). *Havza Genelgesi, Amasya Genelgesi, Erzurum Kongresi Beyannamesi, Sivas Kongresi Beyannamesi ile Misak-ı Millî Beyannamesi*, Ankara: TBMM Basımevi.

Salikasvili D. (1991). "1921 Yılında Türkiye'deki Gürcistan Temsilciliği", *Tiyatro ve Sanat Dergisi*, 55-57.

Sarı M. (2010). Türkiye Kafkasya İlişkilerinde Batum, Sakarya: Sakarya Üniversitesi, Sosyal Bilimler Enstitüsü.

Sonyel Salahi R., (2003), Türk Kurtuluş Savaşı ve Dış Politika, C.II, Türk Tarih Kurumu Yayınları, Ankara.

Sürmeli, S. (2001). Türk-Gürcü İlişkileri (1918-1921), Ankara: Atatürk Araştırma Merkezi.

Sharadze, G.& Mdivani, S. (1993). *Yabancı Gökyüzü Altında, Tom III / Guram Sharadze – Tbilisi.*

Şimşek, Ç. D. (2019). *Ankara'da Açılan İlk Gürcistan Temsilciliği ve Türk Gürcü İlişkileri*, Ankara: Siyasal Kitapevi.

Sürelî Yayınlar

Anadolu'da Yeni Gün, 24 Şubat 1921.

Hâkimiyet-i Milliye 7 Şubat 1921.

Hâkimiyet-i Milliye, 9 Şubat 1921.

Hâkimiyet-i Milliye, 6 Mart 1921.

Hâkimiyet-i Milliye, 22 Mart 1921.

Vakit, 23 Şubat 1921.

Vakit, 4 Mart 1921.

Ekler

Ek-1

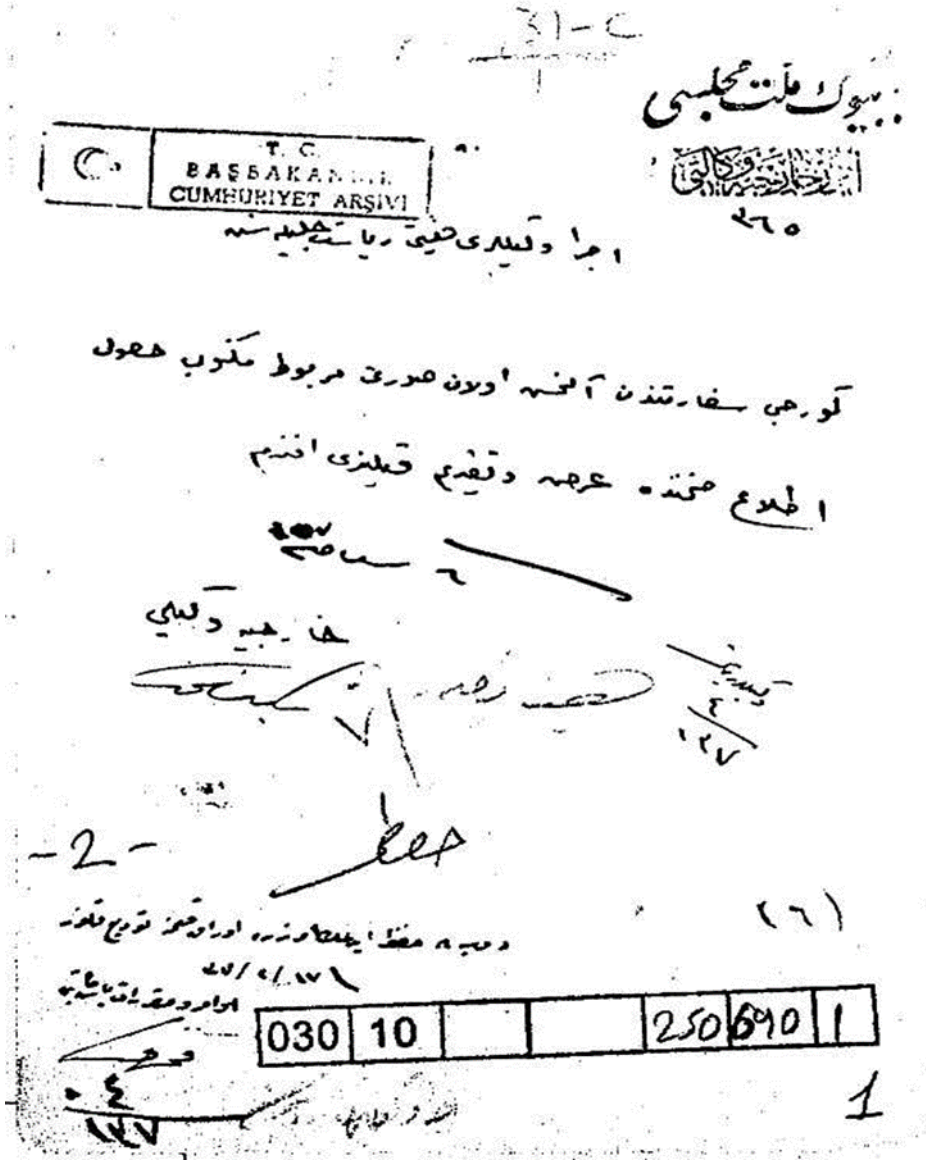

Gürcü Hükümeti'nin Türkiye Büyük Millet Meclisi nezdindeki Yetkili Temsilciliği hakkında 6 Şubat 1921 tarihinde Gürcü Elçiliği'nden alınan mektup (BCA. 30-10-0-0/250-690-1).

Ek-3

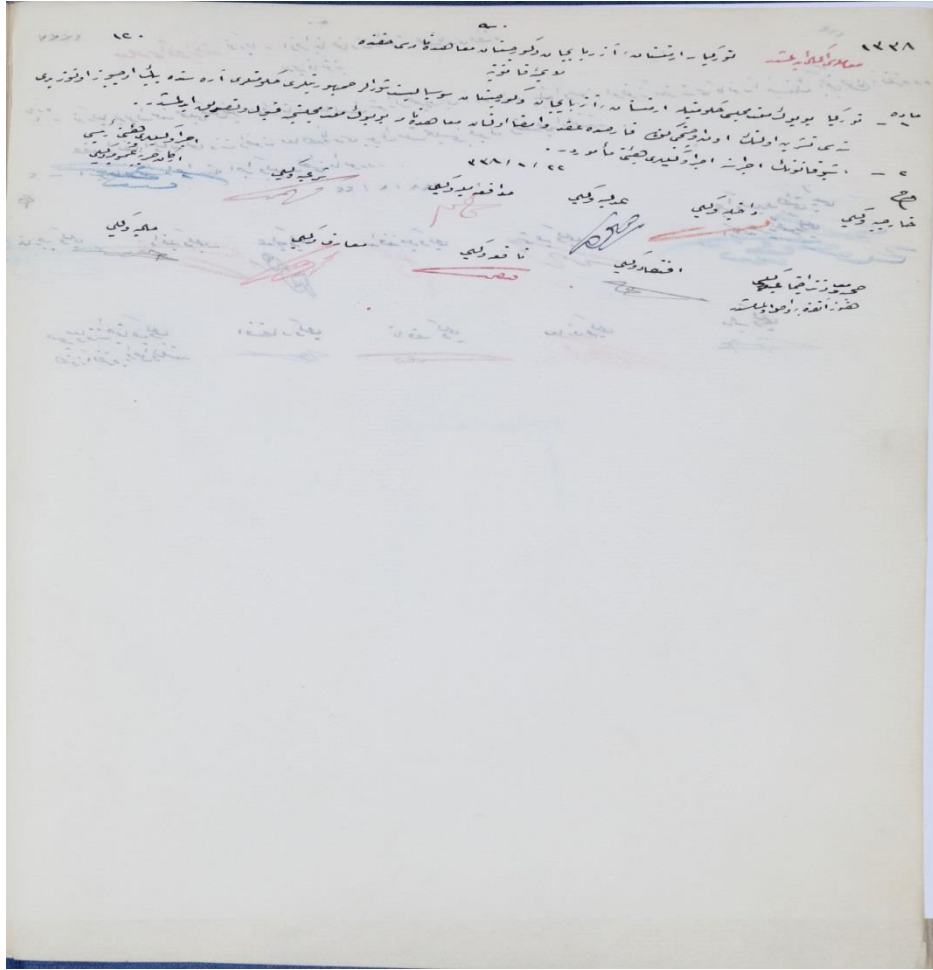

13 Ekim 1921 yılında Ermenistan, Azerbaycan ve Gürcistan ile imzalanan Kars Antlaşması'nın 22 Ocak 1922 tarihli onayı (BCA. 30-18-1-1/4-45-14).

Ek-4



Gürcistan Devleti Ankara Temsilcisi Simon Mdivani

CURRENT DEBATES ON SOCIAL SCIENCES

8

